



## PREFEITURA MUNICIPAL DE JAGUARIAÍVA

Praça Isabel Branco, 142 - Cidade Alta - Jaguariáiva - PR  
CEP 84200-000 - Fone (43) 3535-9400  
comprasjag@gmail.com

*Equipamentos HMCL PE105*

*1*

Protocolo 4978-2021

# PREGÃO ELETRÔNICO 105-2021

Processo DCL 167-2021

**OBJETO:** Aquisição de equipamentos que serão destinados ao setor de obstetrícia do Hospital Municipal Carolina Lupion.

Abertura dia: <sup>23</sup>02/09/2021 às 09:00h

P  
R  
E  
G  
Ã  
O  
  
E  
L  
E  
T  
R  
Ô  
N  
I  
C  
O

PREFEITURA MUNICIPAL DE JAGUARIAIVA  
PROTOCOLO GERAL

PROCESSO/ANO: 4978 - 2021



Página 1 de 1

DADOS CADASTRAIS:

REQUERENTE: SEC. MUN. DE SAÚDE  
ENDEREÇO: CONVERSÃO DO SISTEMA Nº S/N, , JAGUARIAIVA  
TELEFONE: CELULAR:  
EMAIL:  
CPF/CNPJ . . / -

DADOS DO PROCESSO:

SOLICITAÇÃO: AQUISIÇÃO  
ENTRADA: PROTOCOLO GERAL  
USUÁRIO: AMANDA LOPES YAROS  
ENTRADA: JAGUARIAIVA, 02/06/2021 10:49:17  
SÚMULA: OFICIO Nº 512 FINAN/SEMUS - SOLICITA AQUISIÇÃO DE EQUIPAMENTOS E MATERIAIS PERMANENTES PARA USO DO SETOR DE OBSTÉTRICIA DO HOSPITAL MUNICIPAL CAROLINA LUPION  
  
DESTINO: DEPARTAMENTO DE COMPRAS

  
Responsável pelo Processo

4907

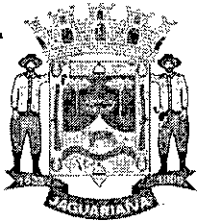

# Prefeitura Municipal de Jaguariáiva

## Centro Administrativo Prefeito Otélio Renato Baroni

Praça Izabel Branco e Silva, 142 - Cidade Alta - Cx.Postal. 11 - Fone: (43) 3535 - 9400  
Jaguariáiva - PR / CEP: 84200-000 / CNPJ: 76.910.900/0001-38 / semus@jaguariaiva.pr.gov.br

### SECRETARIA MUNICIPAL DE SAÚDE

Of. 512 FINAN/SEMUS

Jaguariáiva, 31 de maio de 2021



Ilmo Sr

Vimos solicitar de Vossa Senhoria a aquisição de equipamentos e materiais permanentes para uso do setor de obstetrícia do Hospital Municipal Carolina Lupion.

Seguem em anexo o Estudo Técnico Preliminar com o Termo de Referência e os orçamentos.

O recurso utilizado para a aquisição deverá ser oriundo da Proposta 10952.292.000/1200-02, aprovado pelo Conselho Municipal de Saúde na Resolução nº 2, cuja cópia segue em anexo e contabilizado na conta :

PROJ / ATIV 2.075 MANUTENÇÃO DO HOSPITAL MUNICIPAL CAROLINA LUPION
EQUIPAMENTOS E MATERIAL PERMANENTE
4.4.90.52.00.00.00.00.518

Sendo o que tínhamos para o momento, despedimo-nos e colocamo-nos a disposição para esclarecer eventuais dúvidas.

Atenciosamente,

**Amália Cristina Alves**

Secretária Municipal de Saúde

Decreto nº 328/2021

AMALIA CRISTINA ALVES

Secretária Municipal de Saúde

GUILHERME WASILEWSKI

Diretor Financeiro da Secretaria Munic. de Saúde

IONE AP. MENDES DO PRADO

Compras Secretaria Municipal de Saúde

ILMO SR  
MAURICIO FERNANDES  
DIRETOR DPTO COMPRAS E LICITAÇÕES



Secretaria Municipal de Saúde

Rua Rocha Pombo esquina com Rua João Perneta, 101, Cidade Alta  
(43) 3535-2122 / semus@jaguariaiva.pr.gov.br / saudejaguariaiva@gmail.com

Ofício: 090/2021

Jaguariaíva, 27 de maio de 2021.

Prezada Senhora



Vimos através do presente, solicitar a Vossa Senhora, a aquisição de equipamentos e materiais permanentes que serão destinados a obstetria, conforme proposta nº 10952.292000/1200-02.

Segue anexo, os orçamentos e descritivo dos equipamentos.

Atenciosamente.

  
Cassiano Borges Goncalves  
Coordenador Almoarifado

  
Washington Luis Pietrochinski  
Superintendente Hospitalar

Ilma Sra.  
Ione Aparecida Mendes  
Compras – Secretaria Municipal de Saúde  
Jaguariaíva/PR

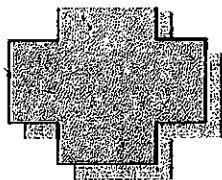

CONSELHO MUNICIPAL DE SAÚDE DE JAGUARIAÍVA – PR  
COMSAÚDE/JAGVA

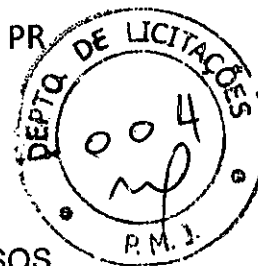

**RESOLUÇÃO Nº 02**

**APROVAÇÃO DO PLANO DE APLICAÇÃO DE RECURSOS  
REFERENTES A RECURSO DO FUNDO NACIONAL DE SAÚDE**

O Conselho Municipal de Saúde (COMSAÚDE) do Município de Jaguariáva-PR, no uso das atribuições que lhe são conferidas pela Lei Federal 8.142, de 28/12/1990; Lei Federal 8.080, de 19/09/1990; Resolução 453, de 10/05/2012 do Conselho Nacional de Saúde; Lei Municipal 1.747, de 23/11/2007, e

**CONSIDERANDO**

A apresentação do Plano de Aplicação de recursos realizada na reunião extraordinária de 26/01/2021, referente à proposta: nº 10952.292000/1200-02 para Aquisição de Equipamentos e Materiais Permanentes para Unidade de Atenção Especializada em Saúde (Hospital Municipal Carolina Lupion) no valor de R\$164.271,00;

**RESOLVE**

Artigo 1º - Aprovar o Plano de Aplicação de Recurso referente à proposta: nº 10952.292000/1200-02;

Artigo 2º - A presente aprovação foi realizada pelo Plenário do Conselho Municipal de Saúde em reunião extraordinária conforme Ata nº185 de 26/01/2021.

Artigo 3º - A presente resolução entra em vigor na data de sua publicação, revogadas as disposições em Contrário.

Jaguariáva, 19 de fevereiro de 2021.

  
LIDIANE MARIA DA SILVA

Presidente do Conselho Municipal de Saúde de Jaguariáva



# Prefeitura Municipal de Jaguariáiva

Centro Administrativo Prefeito Otélio Renato Baroni

Praça Izabel Branco e Silva, 142 - Cidade Alta - Cx.Postal. 11 - Fone: (43) 3535 - 9400  
Jaguariáiva - PR / CEP: 84200-000 / CNPJ: 76.910.900/0001-38 / semus@jaguariaiva.pr.gov.br

SECRETARIA MUNICIPAL DE SAÚDE



## ESTUDO TÉCNICO PRELIMINAR

### 1. NECESSIDADE DA CONTRATAÇÃO

Constitui objeto deste Estudo Técnico Preliminar a aquisição de equipamentos que serão destinados ao setor de obstetrícia do Hospital Municipal Carolina Lupion.

### 2. REFERÊNCIA A OUTROS INSTRUMENTOS DE PLANEJAMENTO

2.1. A presente demanda encontra-se alinhada com o Planejamento da Manutenção dos equipamentos do Hospital aliado aos recursos recebidos.

### 3. REQUISITOS DA CONTRATAÇÃO

#### 3.1. Dos Normativos que Disciplinam a Contratação

O procedimento obedecerá integralmente aos seguintes normativos:

- a) Lei 8.666/1993
- b) Lei 10.520/2020

#### 3.2. Da Aquisição/Prestação dos Serviços

O objeto da contratação é a aquisição de equipamentos destinados ao setor de obstetrícia do Hospital Municipal.

HOSPITAL MUNICIPAL CAROLINA LUPION			
ITEM	DESCRIÇÃO	UNIDADE	QUANTIDADE
1	EQUIPAMENTOS E MATERIAIS PERMANENTES PARA USO DO HOSPITAL VIDE ANEXO I	UNID.	VIDE ANEXO I

#### 3.3. Dos critérios de sustentabilidade ambiental

A adjudicatária deverá conduzir suas ações em conformidade com os requisitos legais e regulamentos aplicáveis, observando também a legislação ambiental para a prevenção de adversidades ao meio ambiente.



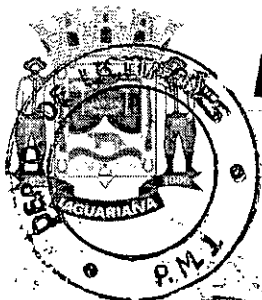

# Prefeitura Municipal de Jaguariaíva

## Centro Administrativo Prefeito Otélio Renato Baroni

Praça Izabel Branco e Silva, 142 - Cidade Alta - Cx.Postal. 11 - Fone: (43) 3535 - 9400  
Jaguariaíva - PR / CEP: 84200-000 / CNPJ: 76.910.900/0001-38 / semus@jaguariaíva.pr.gov.br

### SECRETARIA MUNICIPAL DE SAÚDE

#### 3.4. Das Soluções de Mercado

Trata-se de equipamentos vendidos por várias empresas no mercado.

#### 4. ESTIMATIVA DAS QUANTIDADES

Para estimar a quantidade utilizou-se a necessidade do setor aliado ao valor do recurso recebido.

#### 5. ESCOLHA DO TIPO DE SOLUÇÃO A CONTRATAR

A Solução mais adequada a contratar é a que se enquadre na Legislação vigente, levando-se em consideração a necessidade da aquisição.

#### 6. DEFINIÇÃO DO MÉTODO PARA ESTIMATIVAS DE PREÇOS OU DOS MEIOS DE PREVISÃO DE PREÇOS REFERENCIAIS

A metodologia aplicada para estimar o valor da aquisição foi a cotação junto a fornecedores.

#### 7. JUSTIFICATIVAS PARA A METODOLOGIA DE ENTREGA DO OBJETO

O fornecimento deverá ser feito em parcela única.

#### 8. DEMONSTRATIVO DOS RESULTADOS PRETENDIDOS EM TERMOS DE ECONOMICIDADE E DE MELHOR APROVEITAMENTO DOS RECURSOS FINANCEIROS DISPONÍVEIS

Com esta aquisição busca-se propiciar adequada manutenção no setor de obstetria do Hospital Municipal Carolina Lupion.

#### 9. DECLARAÇÃO DA VIABILIDADE OU NÃO DA CONTRATAÇÃO

Os estudos preliminares evidenciaram a viabilidade da aquisição diante da justificativa apresentada.

#### 10. DO MAPA DE RISCOS

FASE DE ANÁLISE			
<input checked="" type="checkbox"/> Planejamento de Contratação			
<input type="checkbox"/> Gestão do Contrato			
Risco 1 - Planejamento Insuficiente			
Probabilidade	<input checked="" type="checkbox"/> Baixa	<input type="checkbox"/> Média	<input type="checkbox"/> Alta
Impacto	<input type="checkbox"/> Baixo	<input type="checkbox"/> Médio	<input checked="" type="checkbox"/> Alto
ID	Ação Preventiva	Responsável	



Secretaria Municipal de Saúde

Rua Rocha Pombó esquina com Rua João Perneta, 101, Cidade Alta  
(43) 3535-2122 / semus@jaguariaíva.pr.gov.br / saudejaguariaíva@gmail.com

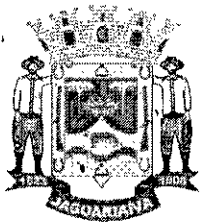

# Prefeitura Municipal de Jaguaraiava

Centro Administrativo Prefeito Otélio Renato Baroni

Praça Izabel Branco e Silva, 142 - Cidade Alta - Cx. Postal. 11 - Fone: (43) 3535 - 9400  
Jaguaraiava - PR / CEP: 84200-000 / CNPJ: 76.910.900/0001-38 / semus@jaguaraiava.pr.gov.br

## SECRETARIA MUNICIPAL DE SAÚDE

1.	Definir fluxos para o processo de compra pública.	Ione Ap. M. Prado Resp. Compras Secretaria Municipal de Saúde	
2.	Elaborar cronograma reverso da contratação, com a definição de datas fatais para a conclusão de suas fases principais, sobretudo quanto à assinatura do contrato.	Ione Ap. M. do Prado Resp. Compras Secretaria Municipal de Saúde	
<b>Risco 2 – Restrição ilegal à Competitividade</b>			
Probabilidade	<input checked="" type="checkbox"/> Baixa	<input type="checkbox"/> Média	<input type="checkbox"/> Alta
ID	<b>Ação Preventiva</b>	<b>Responsável</b>	
1.	Conhecer previamente o mercado fornecedor do material, com o fim de verificar existência ou não de fornecedor exclusivo.	Cassiano Borges Gonçalves Resp. Almoxarifado H.M.C.L	
2.	Estabelecer requisitos de habilitação com especificações precisas e correlatas com o objeto	Cassiano Borges Gonçalves Resp. Almoxarifado H.M.C.L.	
3.	Realizar procedimento licitatório em detrimento de contratação direta, em caso de não haver fornecedor exclusivo do objeto	COMPRAS	
ID	<b>Ação de Contingência</b>	<b>Responsável</b>	
1.	Redigir minuta de Edital (ou retificar minuta eventualmente elaborada) com regras de habilitação precisas e correlatas com o objeto	COMPRAS	

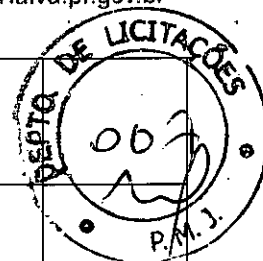

## RISCOS DA GESTÃO CONTRATUAL

ID	Risco	Probabilidade	Danos potenciais	Ação preventiva	Responsável	Ação de contingência
1	Descumprimento de cláusulas contratuais pela CONTRATADA	Baixa ( x ) Média ( ) Alta ( )	Desperdício de recurso público	Acompanhamento e verificação de qualidade dos bens fornecidos.	Guilherme Wasilewski Financeiro Secretaria Municipal de Saúde	Aplicação de sanções previstas no contrato.
2	Atrasos do início da execução contratual	Baixa ( x ) Média ( ) Alta ( )	Atrasos para início da execução do objeto da licitação	Acompanhar o prazo para início da entrega dos bens através do cronograma com datas previamente definidas no edital/contrato.	Guilherme Wasilewski Financeiro Secretaria Municipal e Saúde	Aplicar as sanções administrativas previstas no edital/contrato.
3	Solução não atende a demanda do órgão, é incompatível com a estrutura, apresenta baixa qualidade	Baixa ( x ) Média ( ) Alta ( )	A solução não atender as necessidades do órgão	Definir claramente os requisitos	Guilherme Wasilewski Financeiro Secretaria Municipal de Saude	- Garantir que o produto entregue seja de acordo com as especificações técnicas; - Realizar diligência e inspeção técnicas



Secretaria Municipal de Saúde

Rua Rocha Pombo esquina com Rua João Perneta, 101, Cidade Alta  
(43) 3535-2122 / semus@jaguaraiava.pr.gov.br / saudejaguaraiava@gmail.com



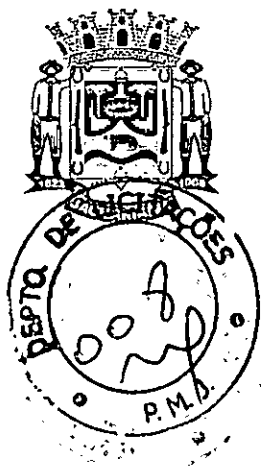

# Prefeitura Municipal de Jaguariáiva

Centro Administrativo Prefeito Otélio Renato Baroni

Praça Izabel Branco e Silva, 142 - Cidade Alta - Cx. Postal. 11 - Fone: (43) 3535 - 9400  
Jaguariáiva - PR / CEP: 84200-000 / CNPJ: 76.910.900/0001-38 / semus@jaguariaiva.pr.gov.br

## SECRETARIA MUNICIPAL DE SAÚDE

### TERMO DE REFERÊNCIA

1) OBJETO

Aquisição de equipamentos que serão destinados ao setor de obstetrícia do Hospital Municipal Carolina Lupion.

2) DA JUSTIFICATIVA

Justifica-se a aquisição devido o município ter recebido recurso destinado à aquisição de Equipamentos e Materiais Permanentes para Unidade de Atenção Especializada em Saúde ( Hospital Municipal Carolina Lupion)

a) DA JUSTIFICATIVA TÉCNICA

3) DO VALOR ESTIMADO

A estimativa dos valores se deu com base nos orçamentos solicitados a fornecedores.

4) DO DETALHAMENTO DAS ESPECIFICAÇÕES E QUANTIDADES

ITEM	ESPECIFICAÇÃO	UNIDADE DE MEDIDA	QUANTIDADE
1	EQUIPAMENTOS E MATERIAIS PERMANENTES PARA O SETOR DE OBSTETRICIA DO H.M.C.L VIDE ANEXO I		

5) DA QUALIFICAÇÃO TÉCNICA

A empresa vendedora deverá apresentar as licenças, registros e autorizações para a venda dos equipamentos e materiais, conforme regulamentação pertinente.

6) DAS AMOSTRAS

Os fornecedores que lograrem vencedores deverão apresentar catálogos com foto fiel e ficha técnica dos equipamentos , para aprovação do setor requisitante.

7) DO PRAZO DE ENTREGA E VIGÊNCIA

Até 30 dias depois do recebimento da Solicitação de Fornecimento.



Secretaria Municipal de Saúde

Rua Rocha Pombo esquina com Rua João Pernoto, 101, Cidade Alta  
(43) 3535-2122 / semus@jaguariaiva.pr.gov.br / saudejaguariaiva@gmail.com

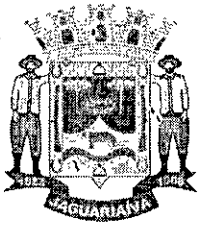

# Prefeitura Municipal de Jaguariáiva

Centro Administrativo Prefeito Otélio Renato Baroni

Praça Izabel Branco e Silva, 142 - Cidade Alta - Cx.Postal. 11 - Fone: (43) 3535 - 9400  
Jaguariáiva - PR / CEP: 84200-000 / CNPJ: 76.910.900/0001-38 / semus@jaguariaiva.pr.gov.br

## SECRETARIA MUNICIPAL DE SAÚDE

### 9) DO FISCAL DO CONTRATO

Guilherme Wasilewski - Diretor Financeiro da Secretaria Municipal de Saúde.

CPF : 838.284.359-04 RG : 5.526.028-1



Jaguariáiva, 31 de maio de 2021

  
Ione Ap. Mendes do Prado

Resp. Compras Secretaria Municipal de Saúde



Secretaria Municipal de Saúde

Rua Rocha Pombo esquina com Rua João Pernota, 101, Cidade Alta  
(43) 3535-2122 / semus@jaguariaiva.pr.gov.br / saudejaguariaiva@gmail.com

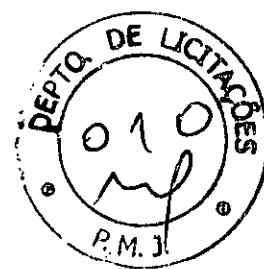

# ANEXO I

## ANEXO - I



Item	Discriminação	Qtd
01	<p><b>CARDIOTOCÓGRAFO</b></p> <p>Cardiotocógrafo portátil, com alça, ou maleta para monitoração, simultânea das condições fetais por medidas e registros simultâneos do batimento cardíaco fetal (FHR) com no mínimo 50 a 210 bpm, do movimento fetal (FM) e das contrações uterinas maternas (atividade uterina - AU), dados que auxiliam a análise das condições de hígidez do feto durante a gestação e trabalho de parto de feto único e de gemelar. A captação das atividades cardíacas fetais deve ser não invasiva, portanto, realizada através de dois transdutores externos baseados no efeito Doppler. A atividade uterina da mesma maneira deve ser mensurada através do toco dinamômetro externo. Deve possuir sistema de detecção automática de movimentação fetal (actograma) e por indicação da gestante, através de marcador de eventos de acionamento voluntário. O aparelho deve possuir tela(s) ou display de no mínimo 10" com ajuste de altura em pelo mínimo três posições, que mostrem em tempo real os eventos e onde se observa a(s) frequência (s) cardíaca(s) fetais (em caso de gemelar) e a atividade uterina, dispor de sistema de correlação automática instantânea, ajuste para os níveis de taquicardia e bradicardia, ajuste do volume do batimento cardíaco fetal, alarmes diferenciados para taquicardia e bradicardia. Todos os dados devem ser registrados em papel através de impressora térmica ou a tinta, acoplada ou justaposta ao aparelho, de forma gráfica padronizada internacionalmente, que permita registros em dois canais (FHR, FM + AU), com registro automático de no mínimo: data hora, minuto, modo de medida e pontos de movimento fetal. Com controle de velocidade do papel de impressão em 3 velocidades reguláveis (10, 20 e 30 mm/min). Dispor de tensão de alimentação bi-volt automática 127/220 V. O fornecedor deverá oferecer o treinamento/aplicação do equipamento. Assistência técnica comprovada no Estado do Paraná, para manutenção preventiva e corretiva, garantido assim o funcionamento do equipamento. Manual operacional e técnico Transdutor Doppler para detecção de FHR, impermeável, com no mínimo 8 cristais e no mínimo 2 KHz. Verificação de sobreposição de sinais; no mínimo 60 horas de memória interna. Bateria de lítio para no mínimo 120 min. em português, contendo os diagramas esquemáticos eletrônicos. Garantia mínima de 24 meses contra defeitos de fabricação e de peças de reposição. Devem acompanhar os seguintes acessórios: 01 (um) transdutor para tocografia; 02 (dois) transdutores US para gêmeos; 03 (três) faixas abdominais para fixação de transdutores; 01 (um) botão pulsador de marcação de eventos; 02 (dois) papéis térmicos; 02 (dois) tubos de gel não salinico. Possuir registro ANVISA</p>	01
02	<p><b>MESA GINECOLOGICA</b></p> <p>Construída em madeira de fibra compactada (MDF) 18mm com revestimento interno e externo de laminado decorativo. Possuir 4 gavetas com abertura total através de corrediças telescópicas. LEITO:</p>	01



	<p>Estofado em espuma D-26 com revestimento em courvim e regulagem de altura na cabeceira. Puxadores em Alumínio. Pés com sapatas niveladoras. Gaveta em aço inoxidável para coleta de líquidos, porta-coxa e leito estofado com regulagem de altura no dorso e nos pés. PINTURA: Pintura eletrostática a pó, com eficiência anticorrosiva por meio de fosfatização.</p>	/
03	<p><b>COMPUTADOR</b></p> <p>Especificação mínima: que esteja em linha de produção pelo fabricante; computador desktop com processador no mínimo Intel core i3 - 8ª geração ou superior; possuir 1 (um) disco rígido de 500 gigabyte; memória RAM de 08 (oito) gigabytes, em 02 (dois) módulos idênticos de 04 (quatro) gigabytes cada, do tipo SDRAM ddr4 2.133 MHZ ou superior, operando em modalidade dual CHANNEL; a placa principal deve ter arquitetura ATX, MICROATX, BTX ou MICROBTX, conforme padrões estabelecidos, organismo que define os padrões existentes; possuir pelo menos 01 (um) slot PCI-EXPRESS 2.0 x16 ou superior; possuir sistema de detecção de intrusão de chassis, com acionador instalado no gabinete, suportar monitor estendido, possuir no mínimo 02 (duas) saídas de vídeo, sendo pelo menos 01 (uma) digital do tipo HDMI, display PORT ou DVI; unidade combinada de gravação de disco ótico CD, DVD rom; teclado USB, abnt2, 107 teclas (com fio) e mouse USB, 800 DPI, 2 botões, scroll (com fio); monitor de LED 19 polegadas (widescreen 16:9); interfaces de rede 10/100/1000 e WIFI padrão IEEE 802.11 b/g/n; sistema operacional Windows 10 pro (64 bits); fonte compatível e que suporte toda a configuração exigida no item; gabinete e periféricos deverão funcionar na vertical ou horizontal; todos os equipamentos ofertados (gabinete, teclado, mouse e monitor) devem possuir gradações neutras das cores branca, preta ou cinza, e manter o mesmo padrão de cor; todos os componentes do produto deverão ser novos, sem uso, reforma ou recondicionamento; garantia de 12 meses.</p>	01
04	<p><b>BERÇO AQUECIDO COM CALOR IRADIANTE:</b></p> <p>Aquecimento produzido através de sistema irradiante de calor emitido por elemento aquecedor revestido em quartzo, montado em um módulo refletor com aletas direcionadoras, localizado na parte superior do berço, propiciando um aquecimento homogêneo em toda a área do colchão, sem dificultar o acesso ao paciente; Calha protetora do elemento aquecedor metálica com grade de proteção em aço cromado; Permitir giro bilateral do elemento aquecedor no plano horizontal (180º) com acionamento de alarme de advertência e desligamento automático do aquecimento, facilitando o posicionamento do aparelho de raios X sem a necessidade de locomover o paciente; Sistema de proteção térmica através de dispositivo de detecção eletrônica para sobrecarga no elemento aquecedor, com desligamento automático do aquecimento e termostato para desligamento da fonte de alimentação em caso de sobrecarga, atendendo a todos os requisitos da norma técnica NBR 60601-1.</p> <p><b>LEITO PARA RN</b></p> <p>Construído, construído totalmente em material plástico rádio transparente pintado com tinta epóxi, com gaveta para acomodação chassi de RX. Leito com dimensões mínimas de 60x 71 cm. Sistema de contenção do paciente através</p>	02

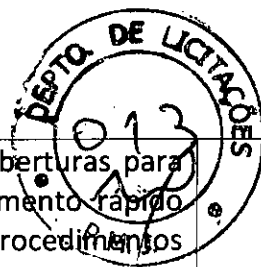

de paredes laterais (abas) de acrílico transparente dotadas de aberturas para passagem de tubos e cabos, totalmente rebatíveis com acionamento rápido utilizando-se somente uma das mãos, facilitando a execução dos procedimentos de emergência.

Colchão totalmente construído em material atóxico e autoextinguível, constituído de espuma com densidade adequada ao conforto do RN e capa removível, sem costura para evitar concentração de bactérias, aberta de um dos lados para facilitar o procedimento de limpeza;

#### **MÓDULO DE CONTROLE**

Sistema de acionamento elétrico independente da chave liga-desliga do monitor, para segurança do conjunto, com indicador luminoso no painel de controle. Sistema eletrônico de controle totalmente microprocessado. Deverá ser removível, de fácil acesso para manutenção e calibração montado em um chassis metálico destacável; Painel frontal com acabamento liso em policarbonato que evita a penetração de líquidos e com teclas tipo toque-suave; Rotina de auto-teste do sistema ao ligar; Display alfanumérico de cristal líquido de alta resolução com iluminação de fundo para leitura em ambientes com pouca luminosidade, para indicação de temperatura de ajuste, temperatura e potência desejada, relógio Apgar e alarmes. Memória para retenção dos valores programados. Indicação luminosa de standby na coluna do berço com acesso por ambas as laterais. Indicação luminosa do nível proporcional (0,1/4,2/4,3/4 e 1) de potência de aquecimento. Indicação luminosa simultânea de todos os valores de temperatura, potência e apgar. Indicação luminosa de todos os alarmes mesmo com o som inibido; Indicação luminosa para modo automático ou manual; Indicação da intensidade da potência de aquecimento de 0 a 100% em relação a potência máxima, com intervalos de 10%. Indicação de temperatura do RN com faixa entre 20,0 e 44°C, com resolução de 0,1°C e precisão de  $\pm 0,2^\circ\text{C}$ . Teclas liga, desliga, bloqueio de teclado, aumento e redução do ajuste com bip de alerta para informação do procedimento de ajuste; Tecla inibidora do som dos alarmes;

#### **POSSIR RELÓGIO APGAR**

Digital com contagem progressiva ajustável até 20 minutos, com programação com variação de 1 minuto, ajustável através do teclado. Indicação de minutos e segundos, através de display numérico com quatro dígitos. Início e parada da contagem após acionamento do teclado. Retenção do último valor programado. Bip sonoro acionado a cada minuto. Alarme sonoro momentâneo após o final da contagem.

Base reforçada com estrutura tubular com tratamento antioxidante pintados com tinta epóxi pó de acabamento liso para evitar acúmulo de sujeira. Quatro rodízios de 100mm de diâmetro com freio, para locomoção do equipamento. Concepção modular para instalação de acessórios e opcionais. Principais instruções de utilização e advertências impressas claramente no corpo do aparelho. Chave geral com indicação luminosa para equipamento energizado. Lâmpada auxiliar para a melhor visualização do RN; Alças para transporte;

#### **MODOS DE OPERAÇÃO**

Automático (Servo controle): monitoração da temperatura do paciente através de sensor de pele e controle automatizado da intensidade de calor fornecida ao



	<p>recém-nascido por sistema servo-controlado. Manual: utilização sem sensor de pele, com seleção da intensidade de calor pré-ajustada pelo operador; Comutação automática de modo manual para automático (servo controle), comandada pelo sensor de pele; Temperatura de ajuste para modo Automático com faixa de 30,0°C a 39,0°C, com variação de 0,1°C. Ajuste do nível de potência para o modo Manual com faixa de 0 a 100%, com intervalos de 10%.</p> <p><b>ALARMES AUDIOVISUAIS COM INDICAÇÃO SONORA INTERMITENTE E INDICAÇÃO PARA VISUALIZAÇÃO A DISTÂNCIA</b></p> <p>Sensor desconectado da pele do paciente. Falta de energia, acionado por bateria níquel-cádmio recarregável. Sensor desconectado. Falha no sensor de pele. Temperatura baixa, acionado no modo RN, quando o paciente apresentar temperatura abaixo de 1,0° C em relação à temperatura desejada; Temperatura alta, acionado no modo RN, quando o paciente apresentar temperatura acima de 1,0° C em relação à temperatura de ajuste; Sobrecarga, acionado a cada 10 minutos no modo de funcionamento manual, para verificação rotineira da temperatura do paciente; Falha no sistema de aquecimento, com desligamento automático da resistência por circuito independente. Falha no posicionamento do aquecedor, com desligamento automático da resistência.</p> <p>Alimentação: 127/220 Vac <math>\pm</math>10%, com seleção automática de tensão. Frequência: 50/60 Hz <math>\pm</math> 10%; 2 Fusíveis de proteção. Cabo de alimentação destacável com 3 pinos. Potência máxima do elemento aquecedor: 580W. Bateria: interna de 6 volts recarregável.</p> <p>Dimensões do aproximadas Leito: Largura: 330 mm - Comprimento: 620 mm - Altura: 145mm</p> <p>Dimensões Externas: Largura: 700 mm - Comprimento: 910 mm - Altura: 1920 mm.</p> <p>Possuir para choque em toda extensão</p> <p><b>ACOMPANHAR OS ACESSORIOS ABAIXO:</b></p> <p>01 sensor para o RN, com conector com trava de segurança rosqueável.</p> <p>01 Gaveta sob o leito para armazenamento de materiais, 01 suporte de soro acoplado a coluna do equipamento.</p> <p>Possuir registro ANVISA - NBR IEC 60601-1 -NBR IEC 60601-2-21-NBR IEC 60601-1-2</p>	1
05	<p><b>MONITOR MULTIPARAMÉTRICO</b></p> <p>Equipamento com capacidade de monitoração dos seguintes sinais vitais com tela de 10 a 12 polegadas: ECG, Respiração, SpO2, PNI e Temperatura, para ser utilizado em Triagem, Sala de Emergência em Pronto Socorro e Pronto Atendimento, Centro Cirúrgico, Recuperação Pós-anestésica, UTI e Unidades de Cuidados Semi-Intensivos para o diagnóstico de pacientes adultos, pediátricos e neonatais. 2</p> <p>Monitor com arquitetura pré-configurada ou modular constituído por monitor e processador em um bloco único. Bateria interna e removível através de acesso pelo lado externo do gabinete por portinhola ou tampa exclusiva para este fim, sem a necessidade de abrir o equipamento com ferramentas e expondo o interior do mesmo. Deve estar preparado para comunicação em rede com central de monitorização da mesma marca, sendo que a central deverá possuir registro próprio na ANVISA. O Número do registro da central deve ser</p>	01

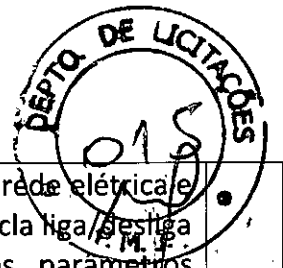

apresentado na proposta. Indicação para equipamento ligado em rede elétrica e bateria, indicação para bateria de emergência com baixa carga, tecla liga/desliga para acionamento, Menu ou teclas para configurações dos parâmetros funcionais a serem monitorados e dos ajustes do display. Sistema para apresentação de mensagens funcionais em display, sistema ininterrupto para alarmes visuais. O alarme deverá atuar enquanto houver ocorrência funcional. Display digital em cristal líquido colorido de 10 (dez) a 12 (doze) polegadas. Índice de proteção contra água e partículas sólidas IPX1. Modo demonstração protegido por senha para realização de treinamentos do corpo clínico. Tendências de pelo menos 100 (cem) horas. Cálculo de Drogas. Deve apresentar menu em português e os tipos de tela: Números grandes, OXYCRG e Mini tendências. ECG com exibição na tela de até 7 derivações simultâneas (D1, D2, D3, avr, avl, avf e uma precordial); Gravação de uma derivação de ECG por pelo menos 10 minutos (Full disclosure). Frequência Cardíaca com faixa mínima de leitura de 15 a 350 bpm. Alarme de FC máxima, mínima e alarmes para pelo menos 15 tipos de arritmias e para desnivelamento do segmento ST. Temperatura com dois canais simultâneos, faixa mínima de leitura de 25 °C a 45°C, alarmes de máximo e mínimo para temperatura. Possibilidade de sensores de pele e esofágico/retal. SpO2 com faixa de leitura mínima de 30 a 100%; Medição de pulso de 30 a 250 bpm; Apresentação da curva plestimográfica; Alarmes: Máximo e mínimo para saturação e para desconexão de sensor. Saturação de Oxigênio com tecnologia para leitura em baixa perfusão ou presença de movimento, podendo ser tecnologias Nellcor, Masimo ou Fast (a marca da tecnologia de oximetria deverá constar expressamente no manual do produto depositado no site da ANVISA). Os acessórios fornecidos para a Saturação de Oxigênio deverão ser originais da marca da tecnologia ofertada (Nellcor, Masimo ou Fast), não serão aceitos acessórios compatíveis. Respiração com medição da respiração pelo método de impedância torácica e faixa de leitura mínima de 4 a 150 rpm com apresentação da curva de respiração. Detecção e alarme de apneia com tempo programável. Capnografia: Deve medir EtCO2 através do método mainstream; Faixa de 0 a 100mmHg e frequência respiratória mínima de 3 a 150rpm; Apresentação da onda de capnografia e dos respectivos valores de ETCO2 e respirações /minutos; Utilização em pacientes adultos, pediátricos e neonatos; deve permitir a utilização em pacientes intubados e não intubados. Pressão Não Invasiva com medição das pressões média, sistólica e diastólica por método oscilométrico. Modos de operação manual e automático com intervalos de medições programados pelo usuário. Registro na ANVISA; garantia mínima de 24 meses. Caso meramente distribuidor, apresentar carta do fabricante/importador autorizando o fornecimento com selo reconhecido pela Junta Comercial do estado de origem da distribuidora com firma reconhecida. Deve acompanhar os seguintes acessórios: 01 Cabo de ECG com 5 vias 01 Cabo de extensão para oximetria 01 Sensor reutilizável de oximetria, tipo clipe de dedo para adulto 01 Mangueira extensora para manguito de Pressão Não Invasiva 01 Manguito para Pressão Não Invasiva, reutilizável, para adulto 01 Sensor de temperatura, reutilizável, tipo pele para adulto/pediátrico 01 Sensor de temperatura, reutilizável, tipo retal/esofágico para adulto/pediátrico 01 Cabo de força padrão



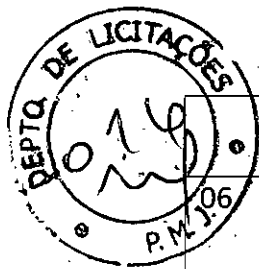

ABNT 01 Manual de Operação impresso ou em CD-Ro	1
<p>INCUBADORA NEONATAL DE TRANSPORTE.</p> <p>Para transporte de recém-nascidos em ambiente isolado e controlado.</p> <p>Cúpula construída em acrílico transparente dotada de parede dupla para assegurar a visualização sobre o paciente.</p> <p>Filtro de ar para retenção de impurezas, com tampa removível.</p> <p>Motor para circulação de ar com baixo nível de vibração e ruído (Máximo 60dBA).</p> <p>Base em material plástico de engenharia, garantindo leveza e durabilidade.</p> <p>Ampla porta de acesso frontal e outra porta de acesso lateral.</p> <p>Duas portinholas de acesso para as mãos, com guarnições atóxicas e punhos elásticos e uma portinhola íris.</p> <p>Duas passagens de tubos com vedação flexível.</p> <p>Leito com dimensões adequadas que permitam ergonomia para atendimento ao paciente.</p> <p>Deslocamento do leito para fora, somente na região da cabeça, para permitir manobras de intubação durante a remoção, mantendo a proteção da cúpula sobre o corpo do paciente.</p> <p>Suportes para até dois cilindros tamanho "D" na base da incubadora, em compartimento aberto que evita o acúmulo de gases em caso de vazamento.</p> <p>Entrada de oxigênio, dotada de filtro, com capacidade de proporcionar a concentração adequada na câmara do paciente.</p> <p>Iluminação auxiliar anti-ofuscante.</p> <p>Cinto de segurança do paciente.</p> <p>Umidificação através de espuma sob o leito.</p> <p>Controles microprocessados; Sistema de auto-teste das funções e alarmes audiovisuais para falta de energia elétrica, falha de circulação do ar, alta temperatura do ar, baixa temperatura do ar, hipertermia, hipotermia, baixa tensão das baterias.</p> <p>Modo de operação: Ar e Servocontrolado (Pele/RN).</p> <p>Indicação luminosa do nível de potência de aquecimento.</p> <p>Indicação da carga de bateria interna.</p> <p>Indicações simultâneas da temperatura do interna do ar, da pele do paciente, do ambiente e da temperatura de ajuste, por display de alta resolução para visualização mesmo em ambientes de baixa luminosidade.</p> <p>Ajuste das temperaturas do ar e da pele a cada 0,1°C.</p> <p>Retenção de memória do último valor programado da temperatura em caso de falta de energia/bateria.</p> <p>Compartimento interno com bateria(s) de 12 V garantindo autonomia de, no mínimo, quatro horas. Carregador automático que evita excesso de corrente e aquecimento da bateria durante a carga; tempo de recarga da(s) bateria(s) inferior a 25 horas; Cabo de alimentação com plug para acendedor de cigarros.</p> <p>Acompanhar: carro maca para transporte, com estrutura em alumínio e rodízios para reduzir o esforço no momento de colocar e retirar do interior da ambulância.</p> <p>Conjunto com 2 cilindros tamanho "D" ou "E" para oxigênio com válvula</p>	01



	<p>reduzora e manômetro, mangueira de alta pressão, fluxômetro e manômetro Kit com 2 filtros de ar reserva Colchão em espuma com capa removível em material atóxico e impermeável Sensor de temperatura de pele do paciente Suporte de soro com altura ajustável Alimentação elétrica: 127 /220 V – 60Hz Garantia mínima de 12 meses; Apresentar Registro no Ministério da Saúde do equipamento; Apresentar Certificado da Empresa de acordo com as Normas de Boas Práticas de Fabricação; Apresentar Certificado de acordo com as normas NBR IEC 60601-1(segurança elétrica), NBR IEC 60601-2-20 (segurança em incubadoras de transporte) e NBR IEC 60601-1-2 (compatibilidade eletromagnética).</p>	
07	<p><b>BOMBA DE INFUSÃO</b> Bomba de infusão volumétrica linear de equipo UNIVERSAL, projetada para uso em infusão de soluções por via enteral ou parenteral, com controle eletrônico programável. Utiliza descartável UNIVERSAL com trecho de silicone. Sistema de propulsão peristáltico linear. Desvio da vazão com equipo padrão <math>\pm 5\%</math> da vazão programada (típico). Possui três tipos de programação de infusão: ml/h x volume limite, tempo x volume limite e peso x concentração x dose. Vazão de 0,1 a 999,9 ml/h e controle de volume a infundir de 0,1 a 9999,9 ml. Peso corpóreo máximo de 500,0 kg ou 9999,9 g. Limite de concentração de droga: 0,01 a 99,99 mg/ml ou 0,01 a 99,99 <math>\mu\text{g}/\text{ml}</math>. Limite de dose de manutenção: 0,01 a 999,99 mg/kg/min ou 0,01 a 999,99 <math>\mu\text{g}/\text{kg}/\text{min}</math>. Limite de dose inicial: 0,01 a 999,99 <math>\mu\text{g}/\text{kg}/\text{min}</math> ou 0,01 a 999,99 mg/kg/min. Taxa de KVO ajustável de 0,1 a 3,0 ml/h. Bolus ajustável até 0,1 a 999,9 ml/h. Possui as seguintes funções durante a infusão: titulação, balanço hídrico, zerar volume, ajuste de KVO, ajuste de bolus, ajuste de oclusão, ajuste do volume do alarme, biblioteca de drogas (9 drogas fixas e 1 droga customizada), bloqueio de teclado, controle PCD (exibe o peso e a concentração em infusões no protocolo peso x concentração x dose) e memória da última infusão. Display com apresentação constante da vazão, volume programado, volume infundido, tempo total e tempo restante da infusão ou apresenta a vazão, a dose o volume infundido e o tempo de infusão quando programado em peso x concentração x dose. Possui detector de ar ultrassônico e sensor de pressão regulável de 20 a 120 kPa. Pré-alarmes: fim da bateria e fim da infusão. Alarmes visuais e sonoros: alarme de espera, vazão livre, funcionamento em KVO, oclusão, ar-na-linha, porta aberta, frasco vazio, infusão completa, infusão interrompida, bateria baixa, bateria crítica e erro de programação. A bomba vem com bateria recarregável de níquel-metal hidreto de longa vida com autonomia de 6 horas, cordão de alimentação e manual do usuário no idioma português. Opcionalmente poderá ser fornecida uma haste para soro. Equipamento de pequeno porte, leve e de fácil manuseio. Opera em 110 a 230 V e frequência de alimentação de 50/60 Hz. Proteção contra choques elétricos: Equipamento de classe I e parte aplicada de tipo CF. Peso do equipamento 2,3 kg. Dimensões 205 x 160 x 230 mm (H / L / P). Uso hospitalar, ambulatorial e laboratorial. REGISTRO NA ANVISA</p>	01



	<p><b>MESA PARA ESCRITORIO:</b> Mesa confeccionada em madeira MDF, possuir 03 gavetas com sistema de abertura por corredeiras deslizantes, estrutura em aço pintado. Tampo em MDF.</p> <p>Altura74,5 cm</p> <p>Largura155 cm</p> <p>Profundidade60 cm</p>	
09	<p><b>LIXEIRA A PEDAL</b> Lixeira em aço inoxidável. Possui base e cesto interno removível em polipropileno, pedal em aço com acabamento cromado e tampa basculante com sistema de fechamento suave.</p> <p>Medidas aproximadas: Altura 61.50CM Largura 34.50CM Profundidade 32.50CM Peso 4.60KG</p>	01
10	<p><b>BALANÇA INFANTIL</b> <b>Teclado e painel de segurança:</b> Teclado tipo de fácil digitação, com painel em policarbonato resistente, dispensando proteções adicionais. Sonorização de teclas durante a digitação. <b>Display corredor LCD:</b> <b>Concha anatômica:</b> totalmente higienizável e atóxica, com desenhos de temas infantis.</p> <p>Liga/desliga, Tara (máx 20% da Capacidade Máxima), Zero e Impressão. A função Tara atua para facilitar o cálculo de fralda limpa e fralda suja, e ainda permite pesagem descontando o peso de traveseiros, fraldas, cobertores, etc.</p> <p><b>Segurança:</b> Deve permitir a correção do nivelamento, possuir pés antiderrapantes que dão aderência ao balcão/mesa.</p> <p>Capacidade de peso (mínimo) de até- 16kg</p> <p>Alimentação: Fonte automática "Full Range" externa. Entrada: 90-250VAC, 50/60Hz e Saída 9VDC/1,5A</p>	01
11	<p><b>ESTETOSCOPIO INFANTIL</b> Estetoscópio Dupla face com acabamento em aço inox, desenvolvido para possibilitar alta sensibilidade na captação dos mínimos ruídos da auscultação Possuir Olivas em silicone, transparentes com formato anatômico macia e antialérgica. Possuir registro ANVISA.</p>	01
12	<p><b>ESTETOSCOPIO ADULTO</b> Estetoscópio Dupla face com acabamento em aço inox, desenvolvido para possibilitar alta sensibilidade na captação dos mínimos ruídos da auscultação Possuir Olivas em silicone, transparentes com formato anatômico macia e antialérgica. Possuir registro ANVISA.</p>	01
13	<p><b>BALDE A PEDAL</b> Balde a pedal construído em aço inox, com capacidade mínima de 30 litros. Possui tampa com sistema que levanta através de acionamento por pedal incorporado ao conjunto.</p>	03
14	<p><b>ESFIGMOMANOMETRO ADULTO</b> Braçadeira em nylon com fecho velcro modelo adulto. Manômetro aneróide em</p>	02

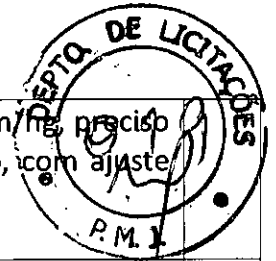

	duro metal com pintura texturizada. Visor graduado de 0 à 300 mm/ing, preciso e de fácil leitura. Pêra de látex com válvula de purgo de precisão, com ajuste preciso. INMETRO- REGISTRO ANVISA	
15	MESA PARA IMPRESSORA Confeccionada em MDF, possuir divisória sob o leito. Rodízios de 2". Medidas aproximadas: 60x40x80 cm.	01
16	MESA PARA COMPUTADOR Confeccionado em MDF, 2 gavetas, com corrediças. Estrutura em aço. Pés em aço pintado. Medidas aproximadas 1,10x0,80x0,80	01
17	LARINGOSCÓPIO ADULTO 5 LÂMINAS Kit Laringoscópio composto por 3 Lâminas, nº 3, 4 e 5 e cabo em metal a prova de ferrugem, modelo leve tamanho médio Tipo C 2.5v. Abertura na base do cabo permite utilizar bateria recarregável. Lâminas: Fabricada em aço inoxidável à prova de ferrugem, esterilizável e autoclavável, lâmpada Vacum. Acabamento acetinado para redução do brilho e reflexão Lâmina Macintosh Curva nº3 Adulto Médio; Lâmina Macintosh Curva nº4 Adulto Grande; Lâmina Macintosh Curva nº5 Adulto Grande	01
18	CARRO EMERGENCIA. O Carro de Emergência dotado de 05 gavetas; confeccionado totalmente em Aço Inoxidável. Possui proteção em PVC contra impactos laterais e frontais e 04 rodízios banda de rodagem dupla com diâmetro de 04" e sistema de travamento. 05 Gavetas: 01 gaveta (a primeira) dotada de divisórias moduláveis para medicamentos, 03 gavetas livres ideal para luvas, laringoscópios, otoscópios, abaixadores de língua, gazes, esparadrapos, entre outros e 01 gaveta com dimensões maiores; as gavetas devem possuem sistema para lacre total em aço inoxidável. Composição: 01 mesa de administração para medicamentos com anteparos laterais e de fundo; 01 prateleira para monitor / desfibrilador; 01 suporte de soro em aço inoxidável, regulável em altura; 04 tomadas elétricas 20 ah, filtro de linha, cabo de força e enrolador de cabo; 01 dispositivo para massagem cardíaca (tábua), confeccionado em PEAD na cor branco. Acessórios de Oxigenoterapia: 01 cilindro de oxigênio 03 litros; 01 válvula redutora para cilindro; 01 extensão para oxigênio; 01 tomada tripla para oxigênio; 2 01 aspirador compacto para oxigênio; 01 fluxômetro para oxigênio; 01 umidificador com extensão e máscara; DIMENSÕES MINIMAS: - Gabinete (totais): Comprimento: 900 mm x Largura: 500 mm x Altura: 860 mm - Prateleira para monitor: Comprimento: 400 mm x Largura: 400 mm x Altura: 30mm - Dispositivo (tábua) de massagem cardíaca: Comp.: 590 mm x Largura: 380 mm x Espessura: 12 mm; REGISTRO ANVISA:	01
19	OXIMETRO DE PULSO PORTATIL Oxímetro de pulso com display gráfico e princípio de funcionamento através de absorção de infra-vermelho não dispersivo. Especificações Técnicas Mínimas •Sensores reutilizáveis: para pacientes pediátricos e neonatais e de dedo para pacientes adultos Curvas: Pletismográfica e tendências •Parâmetros: SpO2,	01

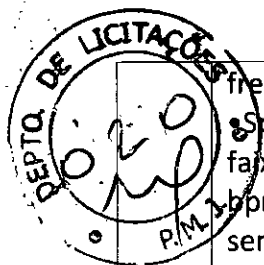

	<p>frequência cardíaca e tendência 24 hs com registro dos eventos (memória). • SpO2: Range: 0 - 100 %, Resolução mínima: 1 % e Precisão mínima: 2 % (na faixa de 80 a 100 %) • Frequência Cardíaca: Range: 30 - 250 bpm, Resolução: 1 bpm, Precisão: 1 % • Tempo de estabilização: até 15 segundos após colocação do sensor • Evolução audível de SpO2, com variação do tom do bip de acordo com variação da saturação. • Alarmes: Visual e sonoro, com possibilidade de ajuste tanto automático quanto manual pelo operador para todos os parâmetros • Alimentação: Entrada 110/220, 60 Hz e bateria interna recarregável com autonomia mínima de 2 hs. • Peso máximo com bateria: 3,5 kg (para uma autonomia mínima de 2 horas) Acessórios Inclusos (por aparelho): • 01 Sensor de dedo original, tipo clip, com cabo, para uso em pacientes adultos. Registro na ANVISA. Garantia de 01 ano.</p>	01
20	<p>CARRO PADIOLA CARRO PADIOLA ADULTO COM ELEVAÇÃO ESMALTADO, LEITO ESTOFADO, COM GRADES E SUPORTE DE SORO</p> <ul style="list-style-type: none"><li>- Estrutura em tubo de aço carbono redondo de 1" ¼ x 1.20mm</li><li>- Leito fixo estofado com espuma D26R revestido em Courvim</li><li>- Cabeceira regulável através de cremalheira</li><li>- Regulagem de altura através de manivela cromada e escamoteável</li><li>- Sistema de elevação em tubo de aço retangular</li><li>- Para-choque de proteção redondo nos quatro cantos do leito</li><li>- Grades laterais de baixar em tubo de aço carbono redondo de 7/8 x 1.20mm</li><li>- Suporte para soro com 02 ganchos em aço inox (T)</li><li>- Rodízios giratórios de 5" em polipropileno, com sistema de freio em diagonal</li><li>- Acabamento em pintura epóxi, com tratamento ferruginoso</li><li>- Capacidade aproximada: Até 110Kg</li><li>- Registro MS</li></ul>	01
21	<p>PORTA SACO HAMPER ESTRUTURA EM AÇO INOX Estrutura em tubo (22mm de diâmetro) em aço inox, com três pés e rodízios de 50mm de diâmetro</p>	01
22	<p>BANQUETA PARA PARTO VERTICAL Pode ser usado em hospital, casas de parto ou em parto domiciliar. • Design desenvolvido para maximizar o conforto e a estabilidade para até 200 kg • com estofamento em PVC FLEXIVEL E SEM COSTURA • Fácil para limpar, não possui emendas ou frestas • Aberta na frente, permite total visualização do processo do parto • Pode ser usado no chão ou sobre a cama PPP • Design especial do acento permite total conforto para a parturiente, ao mesmo tempo em que o cóccix e ossos da bacia ficam livres • Pode ser usado sob o chuveiro • Peso aproximado: 3,0 kg (banqueta) - aguenta 1.300 kg de força.</p>	02
23	<p>FOCO CLÍNICO COM LED Foco auxiliar para exames clínicos Com haste superior flexível e cromada. Pedestal com haste inferior pintada. Altura variável entre 100 a 150 cm. Pintura em epóxi a 250° C de alta resistência. Base do pedestal com 04 rodízios proporcionando maior sustentação e segurança ao equipamento. Alimentação elétrica automática de 110 à 220 v. 50/60 Hz.</p>	01

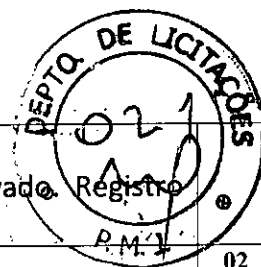

	Lâmpada de Led (luz fria e branca). Intensidade luminosa de 8.000 LUX à 50 cm do campo observado. ANVISA ou isenção.	
24	<b>POLTRONA HOSPITALAR RECLINAVEL.</b> Poltrona reclinável em qualquer posição, por meio alavanca. A peseira deverá possuir movimentos independentes do encosto com por meio de alavanca lateral e possuir sistema retrátil, para facilitar o acesso a poltrona Estrutura em tubos e chapas de aço carbono cobertos por pintura eletrostática., <b>Estofamento em</b> espuma D-26 não deformável revestida com estofamento em PVC FLEXIVEL E SEM COSTURA.	02
25	<b>REANIMADOR PULMONAR ADULTO.</b> Possuir balão auto-inflável em SILICONE, válvula de admissão de ar com conexão para entrada de Oxigênio, acompanha: 01 máscara com bojo transparente e coxim em SILICONE para pacientes adultos. Válvula unidirecional com acoplamento externo para máscara. Válvula de escape (pop-off). Válvula de controle com bolsa reservatório de Oxigênio e extensão com conector. Possuir reservatório. - Registro ANVISA	01
26	<b>ESPALDAR</b> Espaldar com barra fixa: (barra de ling) composição: madeira de reflorestamento, acompanha parafusos com bucha, para fixação na parede. Deverá suportar até 150. Medidas aproximadas em centímetros: Altura: 240cm, Largura: 95cm, Profundidade:50cm. Peso aproximado: 15 kg. Deverá possuir no mínimo 10 pinos/barras.	01
27	<b>MOCHO GIRATORIO EM INOX.</b> Estrutura em aço inox, com assento regulável em aço inox. Ponteiros nos pés, com estofamento em PVC FLEXIVEL E SEM COSTURA.	01
28	<b>SUORTE PARA SORO</b> Fabricado em tubos de aço inox 304 · Base com 04 pés em tubos de 19,05mm de diâmetro e 1,20mm de chapa · Haste em tubo de 12,70mm de diâmetro e 1,20 m de chapa · 04 Ganchos em barras redondas de 4,76mm de diâmetro · Altura mínima: 1000mm · Altura máxima:2000mm · Rodízios de 2" de diâmetro Base com 500mm de largura. Pedestal altura regulável Aço/pintura epóxi	02
29	<b>MESA DE CABECEIRA</b> Confeccionado em chapa de aço carbono de 0.80mm de espessura, tampo de refeição em tubo de aço cromado e acabamento em pintura epóxi, com tratamento antiferruginoso Acompanhar tampo da mesa e de refeição em MDF c/ revestimento em laminado decorativo Possuir 01 gaveta e 01 porta com prateleira interna em chapa de aço; Tampo de refeição com regulagem de altura; Puxadores em material de aço carbono; Pés com rodízios giratórios de 2" de diâmetro Dimensão de: 510 x 400 x 800 mm - Altura Máxima de 1230 mm	01
30	<b>MESA DE MAYO</b> Estrutura em tubo redondo (25mm de diâmetro) inox, com altura ajustável, rodízios com 50mm de diâmetro e bandeja em aço inox (48x33 cm). Dimensões: 0,69x,47x A.Max. 1,20X A. Min. 0,80	01
31	<b>ESCADA 2 DEGRAUS- INOX</b>	01

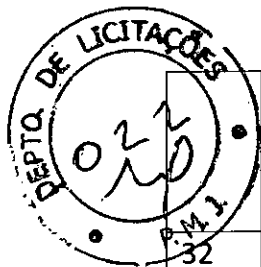

	Escada 2 degraus, estrutura tubular em aço redondo, piso em compensado revestido com borracha antiderrapante. Pintura eletrostática a pó "Epóxi". Dimensões: 0,46m largura x 0,48m profundidade x 0,35m altura x 0,20m altura 1º degrau.	7
	<b>CAMA PPP</b> Descrição: Cabeceira e peseira removíveis em poliuretano injetado ou compatível. Estrado articulado, com estrutura em tubos de 25 x25x1,2mm e 50x30x10x1,5 mm (aproximadamente), totalmente revestido em ABS de alto impacto, possibilitando os movimentos de trendelemburg, Reverso do trendelemburg, elevação do dorso e elevação do leito. Sistema de acionamento através de formato elétrico com controle remoto a fio ou nas grades, com dispositivo de segurança e sistema de bateria. Grades laterais em poliuretano injetado ou material compatível, moveis pelo sistema semi – giro, permitindo que fiquem acima e abaixo do leito. Equipada com um par de porta-coxas estofado, com altura regulável e anexa em inox. Um par de barras de apoio com altura regulável, em aço inox, localizadas nas laterais do leito. Um par de apoio para os pés, com altura regulável, e estofado. Bacia em aço localizada sob a peseira, para coleta de resíduos. Permite, através de dispositivos, a retração daparte das pernas. Suporte de soro em aço inox, com altura regulável. Tratamentoantiferruginoso, acabamento em pintura eletrostática a pó. Excelente resistência química e mecânica. Provida de para-choque redondo nos 4 pontos da cama para proteção de parede. Rodízio de no mínimo4 polegadas de diâmetro, com sistema de movimento/ freio acionado por um único pedal, colocado em dois lados da base da cama. Acompanha colchão de espuma revestido em courvim, de acordo com as partes do leito da cama. Capacidade: 180 kg. Alimentação elétrica 100/220V.	01
33	<b>DETECTOR FETAL PORTATIL</b> Detector de batimento cardíaco fetal portátil: - Permitir a escuta fetal a partir da 10ª semana de gestação, - para diagnósticos de gravidez múltipla ou morte fetal, localização da placenta e detecção do fluxo do cordão umbilical. - Ritmo e batimento cardíaco (FCF) na faixa de 30 a 240 BPM. - Botão liga/desliga com ajuste de volume. Alimentação de baterias. - Com peso máximo de 500 gramas.	01
34	<b>AMARIO DE AÇO</b> Confeccionada em chapa de aço de alta qualidade, duas portas com chave Colunas com regulagem de Altura e prateleira com reforço, dobras e parafusos sextavados zincados. Dimensões 1980 Altura x 920 Largura x 270 Profundidade.	01
35	<b>CADEIRA</b> Cadeira com alto conforto. Encosto estruturado em dois quadros de aço carbono tubular de 22,22 mm de diâmetro externo com parede mínima de 1,20 mm sendo um quadro interno, revestido com tela flexível vazada à base de poliéster ou outro material de desempenho similar. Este quadro interno, em sua porção inferior, apresenta um elemento de interligação dos tubos de chapa de aço carbono com espessura de 6 mm e altura de 32 mm, aproximadamente. O encosto possui raio de curvatura em dois sentidos, transversal e vertical, de modo a prover acomodação para a região lombar do usuário, além de apoio de cabeça revestido com tela flexível vazada à base de poliéster, possuindo	02



aproximadamente 320 mm de largura e 200 mm de altura. Assento estruturado em compensado multilaminado de madeira com espessura mínima de 12 mm que, por meio de adesivo de contato, com peça anatômica injetada de espuma flexível de poliuretano moldada.

Mecanismo do tipo sincronizado, com movimento de reclinção para assento e encosto na proporção de 2:1 (para cada grau que o assento reclina, o encosto inclina dois graus), com sistema de travamento em 04 pontos ao longo do curso de reclinção, dotado de sistema anti-impacto. Pistão pneumático para ajuste milimétrico da altura do assento, com êmbolo de diâmetro externo de 28 mm, alojado em uma peça cilíndrica de aço carbono com espessura mínima de 1,20 mm, com pintura epóxi pó na cor preta.

Base injetada em liga de alumínio com acabamento polido. Tal base deve possuir reforços que melhoram o seu desempenho mecânico. Raio da pata da base de 330 mm, no mínimo. Em cada pata é alojado um rodízio de duplo giro, com bandas macias em poliuretano, com diâmetro das rodas de 50 mm, eixo em aço, corpo em nylon injetado com fibra de vidro e pino vertical cilíndrico maciço em aço carbono zincado com anel metálico para expansão e alojamento na base dispensando o uso de buchas.

APRESENTAR AMOSTRAS;

EXIGÊNCIAS MÍNIMAS PARA TODOS OS INTENS:

A empresa vencedora se obriga a fornecer os bens de acordo com as especificações, constante de sua proposta, obedecendo rigorosamente, o prazo de entrega e cumprir demais condições estabelecidas no Edital.

Oferecer capacitação a todos os funcionários dos Hospitais que utilizarão os instrumentais visando o uso adequado e a conservação deles, de forma global e contínua, ou sempre que solicitado por eles sem ônus ao Hospital.

No caso de distribuidora, esta deve apresentar Carta de credenciamento da empresa detentora do registro a qual representa, com assinatura do responsável legal e reconhecimento de firma dela em cartório.

A entrega do produto deve ser por conta do fornecedor.



**MINISTÉRIO  
DA SAÚDE****PROPOSTA DE AQUISIÇÃO DE EQUIPAMENTO/MATERIAL PERMANENTE  
Nº. DA PROPOSTA: 10952.292000/1200-02****IDENTIFICAÇÃO DO FUNDO DE SAÚDE**

<b>CNPJ</b> 10.952.292/0001-16	<b>NOME DO FUNDO DE SAÚDE</b> FUNDO MUNICIPAL DE SAUDE DE JAGUARIAVA	
<b>Endereço Completo</b> GETULIO VARGAS CENTRO	<b>EA</b> MUNICIPAL	<b>Tipo</b> FUNDO MUNICIPAL DE SAUDE
<b>CEP</b> 84.200-000	<b>UF</b> PR	<b>Município</b> JAGUARIAIVA

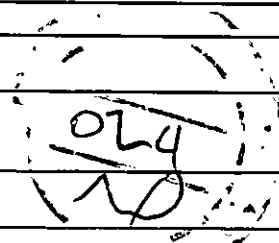
**TIPO DO RECURSO DA PROPOSTA**

Recurso de Programa/Ação

**DADOS DA(S) UNIDADE(S) ASSISTIDA(S)**

<b>Nome:</b>	HOSPITAL MUNICIPAL CAROLINA LUPION		
<b>Tipo Unidade:</b>	HOSPITAL GERAL		
<b>CNPJ:</b>	<b>CNES:</b>	2687038	
<b>Endereço:</b>	R SEBASTIAO XAVIER SOBRINHO - CIDADE ALTA, CEP:84200000		

**OBJETO DA PROPOSTA**

AQUISIÇÃO DE EQUIPAMENTO E MATERIAL PERMANENTE PARA ATENÇÃO ESPECIALIZADA EM SAÚDE

**JUSTIFICATIVA DA PROPOSTA**

<b>UNIDADE ASSISTIDA:</b>	HOSPITAL MUNICIPAL CAROLINA LUPION	<b>CNES:</b>	2687038
---------------------------	------------------------------------	--------------	---------

**INFORME A MOTIVAÇÃO DA AQUISIÇÃO SOLICITADA.****MICRORREGIÃO****INDICAR O PAPEL DO MUNICÍPIO NO PDR.****DESGASTE DE VIDA ÚTIL DO EQUIPAMENTO E/OU MATERIAL PERMANENTE****INFORME A CAPACIDADE INSTALADA NO MUNICÍPIO, DISPONIBILIZADA PARA O SUS, REFERENTE AO ITEM SOLICITADO, CONSIDERANDO OS PARÂMETROS RECOMENDADOS NA PT GM/MS 1101, 12 DE JUNHO DE 2002, INCLUÍDO INFORMAÇÃO SOBRE OS MUNICÍPIOS ADSCRITOS.**

OBJETIVO EQUIPAR O SETOR DE OBSTETRÍCIA E NEONATOLOGIA VISANDO MELHORAR O DESEMPENHO AOS PROCEDIMENTOS REALIZADOS PELOS PROFISSIONAIS E PROPORCIONAR MAIOR SEGURANÇA AOS PACIENTES ATENDIDOS NO HOSPITAL MUNICIPAL CAROLINA LUPION. A SOLICITAÇÃO ESTÁ EM CONSONÂNCIA COM O MS NO INTERESSE DE PRESTAR UM SERVIÇO DE MAIOR QUALIDADE E EFICIÊNCIA, PROMOVENDO ASSISTÊNCIA ESPECIALIZADA ÀS GESTANTES, PARTURIENTES, PUÉRPURAS E RN COM QUALIDADE E TEMPO OPORTUNO, CONSIDERANDO O CONTEXTO DE EMERGÊNCIA EM SAÚDE PÚBLICA DE IMPORTÂNCIA NACIONAL DECORRENTE DO CORONAVÍRUS. O HOSPITAL FUNCIONA 24 HORAS COM ATENDIMENTO DE URGÊNCIA/ EMERGÊNCIA, MANTIDA COM RECURSOS DO MUNICÍPIO, PRESTA SERVIÇO DE ATENDIMENTO AMBULATORIAL, INTERNAMENTOS, CIRURGIAS, RAIOS-X, PATOLOGIAS, ECG E USG. É O ÚNICO NO MUNICÍPIO, OFERECE SERVIÇO DE ATENDIMENTO OBSTÉTRICO NA SUA REGIÃO. COM SERVIÇOS DE MÉDIA COMPLEXIDADE NAS ESPECIALIDADES: CLÍNICA GERAL, CIRURGIA GERAL, OBSTETRÍCIA, PEDIATRIA, ORTOPEDIA. CONTA COM 90 LEITOS, SENDO DESTES 14 DESTINADOS À OBSTETRÍCIA. ATENDE PACIENTES DO MUNICÍPIO E DOS MUNICÍPIOS VIZINHOS EXCLUSIVAMENTE PELO SUS. A INCORPORAÇÃO TECNOLÓGICA, ATRAVÉS DA AQUISIÇÃO DE EQUIPAMENTOS, VISA ESTRUTURAR O SERVIÇO DE ATENÇÃO ESPECIALIZADA, REORGANIZANDO O PROCESSO DE TRABALHO E QUALIFICANDO O CUIDADO DA ASSISTÊNCIA QUANTO AO DIAGNÓSTICO E TRATAMENTO. AS GESTANTES DO SUS DO MUNICÍPIO, QUE NECESSITAM DE ASSISTÊNCIA ESPECIALIZADA, TÊM O HMCL COMO REFERÊNCIA, ASSIM COMO ALGUNS USUÁRIOS DOS MUNICÍPIOS CIRCUNVIZINHOS. APÓS O INÍCIO DA PANDEMIA O HMCL RECEBEU ALGUNS EQUIPAMENTOS ATRAVÉS DE VERBAS GOVERNAMENTAIS E DOAÇÕES DE INSTITUIÇÕES PRIVADAS, PORÉM OS MESMOS FORAM DESTINADOS PARA ÁREAS DE URGÊNCIA E EMERGÊNCIA, DEIXANDO A OBSTETRÍCIA E NEONATOLOGIA DESCOBERTOS E RECURSOS ESCASSOS. EQUIPAMENTOS DESGASTADOS GERAM DIFICULDADES NO PLENO ATENDIMENTO AOS USUÁRIOS, POR ISSO A NECESSIDADE DE AQUISIÇÃO DESTES EQUIPAMENTOS PARA UM ATENDIMENTO MAIS QUALIFICADO E COM MAIOR RESOLUTIVIDADE AOS PACIENTES. O COVID-19 É UMA DOENÇA RECENTE, E AINDA SEM PREVISÃO DE CONTROLE E/OU TÉRMINO DA PANDEMIA: NECESSÁRIOS CONSTANTES INVESTIMENTOS EM TODOS OS SETORES, NÃO SOMENTE NAQUELES DE URGÊNCIA/EMERGÊNCIA, MAS TAMBÉM NAS ÁREAS CLÍNICAS, SENDO A OBSTETRÍCIA EXTREMAMENTE RELEVANTE, BEM COMO A NEONATOLOGIA. NOSSA EXPECTATIVA COM A AQUISIÇÃO DESTES EQUIPAMENTOS É BENEFICIAR 35.184 HAB., APROXIMADAMENTE 400 GESTANTES ANUAIS, APRIMORAR OS SERVIÇOS PRESTADOS BEM COMO A REORGANIZAÇÃO DO TRABALHO E ADEQUAÇÃO DO SETOR, FORTALECER OS SERVIÇOS DE OBSTETRÍCIA E ALCANÇAR UMA REDUÇÃO EFICAZ E SUSTENTÁVEL DA MORTALIDADE, TANTO DAS MÃES COMO DOS RN. ALÉM DISSO, PRESTAR UM ATENDIMENTO HUMANIZADO ÀS MULHERES DURANTE A GRAVIDEZ, PARTO E PUÉRPÉRIO E TAMBÉM ÀS CRIANÇAS O DIREITO AO NASCIMENTO SEGURO, COM MAIOR SATISFAÇÃO DOS USUÁRIOS.

**INFORME A POPULAÇÃO ASSISTIDA RESIDENTE E REFERENCIADA.**

35184

**INDICAR AS CONDIÇÕES DA ESTRUTURA FÍSICA ATUAL PARA INSTALAÇÃO DO EQUIPAMENTO E/OU MATERIAL PERMANENTE SOLICITADO.**

35184

**EXISTEM PROFISSIONAIS ESPECIALIZADOS PARA OPERACIONALIZAÇÃO DO EQUIPAMENTO E EMISSÃO DE LAUDO?**

EM CONDIÇÕES DE RECEBER O EQUIPAMENTO E/OU MATERIAL PERMANENTE

**INFORME A MANUTENÇÃO PREVENTIVA E CORRETIVA DOS EQUIPAMENTOS A SEREM ADQUIRIDOS, DEPOIS DO**

**PRAZO DE GARANTIA.**

SIM

0251

**EQUIPAMENTOS/MATERIAL PERMANENTE**

**UNIDADE ASSISTIDA: HOSPITAL MUNICIPAL CAROLINA LUPION**

**Ambiente: Sala de Exames e Admissão de Parturientes**

Nome do Equipamento	Qtd.	Valor unitário (R\$)	Valor total (R\$)
Cardiotocógrafo	1	24.428,00	24.428,00

Característica Física	Especificação
CONFIGURAÇÕES	PORTÁTIL, C/IMPRESSORA, GESTAÇÃO GEMELAR, C/SUORTE

**Especificação Técnica**

Nome do Equipamento	Qtd.	Valor unitário (R\$)	Valor total (R\$)
Mesa Ginecológica	1	1.091,00	1.091,00

Característica Física	Especificação
MATERIAL DE CONFEÇÃO/GABINETE COM PORTAS E GAVETAS	AÇO OU FERRO PINTADO/NÃO POSSUI

**Especificação Técnica**

**Ambiente: Área de Prescrição**

Nome do Equipamento	Qtd.	Valor unitário (R\$)	Valor total (R\$)
Computador (Desktop-Básico)	1	4.924,00	4.924,00

Característica Física	Especificação
ESPECIFICAR	NÃO

**Especificação Técnica**

Especificação mínima: que esteja em linha de produção pelo fabricante. Computador desktop com processador no mínimo que possua no mínimo 4 Núcleos, 8 threads e frequência de 3.0 GHz; possuir 1 disco rígido de 1 TB ou SSD 240 GB, memória RAM de 8 GB, em 2 módulos idênticos de 4 GB cada, do tipo SDRAM ddr4 2.133 MHz ou superior, operando em modalidade dual CHANNEL. A placa principal deve ter arquitetura ATX, MICROATX, BTX ou MICROBTX, conforme padrões estabelecidos e divulgados no sítio [www.formfactors.org](http://www.formfactors.org), organismo que define os padrões existentes. Possuir pelo menos 1 slot PCI-EXPRESS 2.0 x16 ou superior. Possuir sistema de detecção de intrusão de chassis; com acionador instalado no gabinete. O adaptador de vídeo integrado deverá ser no mínimo de 1 GB de memória. Possuir suporte ao MICROSOFT DIRECTX 10.1 ou superior. Suportar monitor estendido. Possuir no mínimo 2 saídas de vídeo, sendo pelo menos 1 digital do tipo HDMI, display PORT ou DVI. Unidade combinada de gravação de disco óptico CD, DVD rom. Teclado USB, ABNT2, 107 teclas com fio e mouse USB, 800 DPI, 2 botões, scroll com fio. Monitor de LED 19 polegadas (wide screen 16:9). Interfaces de rede 10/100/1000 e WIFI padrão IEEE 802.11 b/g/n. Sistema operacional Windows 10 pro (64 bits). Fonte compatível e que suporte toda a configuração exigida no item. Gabinete e periféricos deverão funcionar na vertical ou horizontal. Todos os equipamentos ofertados (gabinete, teclado, mouse e monitor) devem possuir gradações neutras das cores branca, preta ou cinza, e manter o mesmo padrão de cor. Todos os componentes do produto deverão ser novos, sem uso, reforma ou recondicionamento. Garantia de 12 meses.

**Ambiente: Área Coletiva de Tratamento Intermediário Neonatal Convencional**

Nome do Equipamento	Qtd.	Valor unitário (R\$)	Valor total (R\$)
Berço Aquecido	2	18.269,00	36.538,00

Característica Física	Especificação
ESPECIFICAR	SIM

**Especificação Técnica**

Equipamento com sistema de aquecimento de calor irradiante por elemento aquecedor localizado na parte superior do berço. Possuir giro bilateral no plano horizontal para posicionamento do aparelho de raios X; possuir bandeja para alojamento do filme radiográfico. Leito do recém-nascido construído em material plástico radiotransparente com laterais rebatíveis e/ou removíveis para facilitar o acesso ao paciente, ajustes manuais do leito nas inclinações mínimas de Trendelenburg e Próclive; colchão de espuma de densidade adequada ao leito do paciente em material atóxico, com revestimento removível e antialérgico nas dimensões do berço. Estrutura em aço pintado em tinta epóxi ou similar, mobilidade através de rodízios com freios e para-choque. Display a LED ou LCD para indicação de temperatura e potência desejada; memória para retenção dos valores programados. Sistema de controle microprocessado, com modo de operação servo controlado através de sensor ligado ao RN e manual; relógio Apagar incorporado; alarmes audiovisuais intermitentes para visualização de no mínimo: falta de energia; falha na resistência de aquecimento; falta de sensor ou desalocamento do sensor no paciente. Deverá acompanhar o equipamento no mínimo: Bandeja sob o leito para armazenamento de materiais diversos e haste para suporte de soro. Alimentação elétrica a ser definida pela entidade solicitante.

Nome do Equipamento	Qtd.	Valor unitário (R\$)	Valor total (R\$)
Monitor Multiparâmetros	1	17.565,00	17.565,00

Característica Física	Especificação
SUORTE P/ MONITOR	POSSUI

5 PARÂMETROS BÁSICOS	Especificação
	ECG/RESP/SPO2/PNI/TEMP

TIPO/TAMANHO	Especificação
	PRÉ CONFIGURADO/DE 10" A 12"

**Especificação Técnica**

Nome do Equipamento	Qtd.	Valor unitário (R\$)	Valor total (R\$)
Incubadora de Transporte Neonatal	1	35.400,00	35.400,00

Característica Física	Especificação		
ESPECIFICAR	SIM		
<b>Especificação Técnica</b>			
<p>Equipamento possui cúpula construída em acrílico transparente, com paredes duplas em toda sua superfície para proteção do paciente contra perda de calor. Base em material plástico, possui alças para transporte e dois suportes para cilindros de gases medicinais. Porta de acesso frontal e outra porta de acesso lateral, ambas com paredes duplas; possui portinholas com mangá punho e guarnições autoclaváveis em silicone atóxico; 1 portinhola tipo Iris para passagem de tubos e drenos. Para-choque que protege todo o perímetro da incubadora. Deve possuir leito removível em material plástico antialérgico com dimensões que permitam adequada ergonomia para cintos de segurança em material macio e resistente, de fácil ajuste. Deve possuir colchão removível, impermeável e de material atóxico e auto-extinguível com espuma com densidade adequada, sem costura, prensada e capa removível. Entrada de oxigênio sem despejo de gás para a atmosfera, permitindo alta eficiência, economia e proteção, acoplada a suporte com altura ajustável, com rodízios e freios. Umidificação através de espuma sob o leito. Iluminação auxiliar com haste flexível para ajuste do foco. Deve possuir filtro de retenção bacteriológico. Painel de controle deve proporcionar a monitorização térmica do ambiente do paciente, possuir controle microprocessado de temperatura de ar do ambiente interno da incubadora e controle de temperatura do neonato mediante um sensor de temperatura de pele. Deve possuir alarmes audiovisuais para falta de energia elétrica e falta de energia da bateria, bateria em carregamento, falta de circulação de ar, alta/baixa temperatura do ar, sensor do RN desconectado, Hipotermia/hipertermia, indicação do modo de alimentação, indicação das temperaturas do ar. Deve possuir indicação visual do status ligado/desligado do aparelho; deve possuir bateria recarregável com autonomia de pelo menos 4 horas; carregador automático do tipo flutuante incorporado. Acompanhar o equipamento, no mínimo: carro de transporte tipo maca, com altura ajustável, resistente à choques mecânicos, acoplável à ambulância, 2 cilindros em alumínio tipo D ou E para oxigênio ou ar comprimido com válvula redutora e manômetro, suporte de soro com altura ajustável, prateleira para colocação de periféricos; cabos de ligação, tubo de oxigênio com regulador e fluxômetro, colchonete confeccionado em material atóxico e demais componentes necessários a instalação e funcionamento do equipamento. Alimentação elétrica a ser definida pela entidade solicitante.</p>			
<b>Ambiente: Sala de Recuperação Pós-Anestésica</b>			
<b>Nome do Equipamento</b>	<b>Qtd.</b>	<b>Valor unitário (R\$)</b>	<b>Valor total (R\$)</b>
Bomba de Infusão	1	4.002,00	4.002,00
<b>Característica Física</b>	<b>Especificação</b>		
KVO	POSSUI		
ALARMES	POSSUI		
PROGRAMAÇÃO DA INFUSÃO	POSSUI		
BOLUS	POSSUI		
BATERIA	POSSUI		
EQUIPO	UNIVERSAL		
<b>Especificação Técnica</b>			
<b>Ambiente: Posto de Enfermagem</b>			
<b>Nome do Equipamento</b>	<b>Qtd.</b>	<b>Valor unitário (R\$)</b>	<b>Valor total (R\$)</b>
Mesa de Escritório	1	558,00	558,00
<b>Característica Física</b>	<b>Especificação</b>		
MATERIAL DE CONFECÇÃO	MADEIRA/ MDP/ MDF/ SIMILAR		
COMPOSIÇÃO	SIMPLES		
GAVETAS	POSSUI		
<b>Especificação Técnica</b>			
<b>Ambiente: Posto de Enfermagem e Serviços</b>			
<b>Nome do Equipamento</b>	<b>Qtd.</b>	<b>Valor unitário (R\$)</b>	<b>Valor total (R\$)</b>
Balde/ Lixeira	2	151,00	302,00
<b>Característica Física</b>	<b>Especificação</b>		
CAPACIDADE/MATERIAL DE CONFECÇÃO	DE 11 ATÉ 20 L / AÇO OU FERRO PINTADO		
<b>Especificação Técnica</b>			
<b>Nome do Equipamento</b>	<b>Qtd.</b>	<b>Valor unitário (R\$)</b>	<b>Valor total (R\$)</b>
Balança Antropométrica Infantil	1	955,00	955,00
<b>Característica Física</b>	<b>Especificação</b>		
MODO DE OPERAÇÃO/ CAPACIDADE	DIGITAL/ ATÉ 16 KG		
DIMENSÕES DA CONCHA	MÍNIMO 540 X 290 (MM)		
TARA	POSSUI		
<b>Especificação Técnica</b>			
<b>Nome do Equipamento</b>	<b>Qtd.</b>	<b>Valor unitário (R\$)</b>	<b>Valor total (R\$)</b>
Estetoscópio Infantil	3	325,00	975,00
<b>Característica Física</b>	<b>Especificação</b>		
AUSCULTADOR	AÇO INOXIDÁVEL		
TIPO	DUPLO		
<b>Especificação Técnica</b>			

Nome do Equipamento	Qtd.	Valor unitário (R\$)	Valor total (R\$)
Balde a Pedal	1	231,00	231,00
<b>Característica Física</b>	<b>Especificação</b>		
MATERIAL DE CONFECCÃO/CAPACIDADE	AÇO INOX/DE 30L ATÉ 49L		
<b>Especificação Técnica</b>			
027			
Nome do Equipamento	Qtd.	Valor unitário (R\$)	Valor total (R\$)
Estetoscópio Adulto	1	376,00	376,00
<b>Característica Física</b>	<b>Especificação</b>		
TIPO	DUPLO		
AUSCULTADOR	AÇO INOXIDÁVEL		
<b>Especificação Técnica</b>			
Nome do Equipamento	Qtd.	Valor unitário (R\$)	Valor total (R\$)
Balde a Pedal	2	231,00	462,00
<b>Característica Física</b>	<b>Especificação</b>		
MATERIAL DE CONFECCÃO/CAPACIDADE	AÇO INOX/DE 30L ATÉ 49L		
<b>Especificação Técnica</b>			
Nome do Equipamento	Qtd.	Valor unitário (R\$)	Valor total (R\$)
Esfigmomanômetro Adulto	1	197,00	197,00
<b>Característica Física</b>	<b>Especificação</b>		
TIPO/MATERIAL DE CONFECCÃO DA BRAÇADEIRA	ANALÓGICO/NYLON		
<b>Especificação Técnica</b>			
Nome do Equipamento	Qtd.	Valor unitário (R\$)	Valor total (R\$)
Esfigmomanômetro Adulto	1	197,00	197,00
<b>Característica Física</b>	<b>Especificação</b>		
TIPO/MATERIAL DE CONFECCÃO DA BRAÇADEIRA	ANALÓGICO/NYLON		
<b>Especificação Técnica</b>			
Nome do Equipamento	Qtd.	Valor unitário (R\$)	Valor total (R\$)
Mesa para Impressora	1	181,00	181,00
<b>Característica Física</b>	<b>Especificação</b>		
ESTRUTURA	AÇO / FERRO PINTADO		
DIMENSÕES MÍNIMAS	MÍNIMO DE 50 X 40 X 70 CM		
TAMPO	MADEIRA/ MDP/ MDF/ SIMILAR		
<b>Especificação Técnica</b>			
Nome do Equipamento	Qtd.	Valor unitário (R\$)	Valor total (R\$)
Mesa para Computador	1	393,00	393,00
<b>Característica Física</b>	<b>Especificação</b>		
GAVETAS	DE 01 A 02 GAVETAS		
MATERIAL DE CONFECCÃO	MADEIRA/ MDP/ MDF/ SIMILAR		
<b>Especificação Técnica</b>			
Nome do Equipamento	Qtd.	Valor unitário (R\$)	Valor total (R\$)
Laringoscópio Adulto	1	2.298,00	2.298,00
<b>Característica Física</b>	<b>Especificação</b>		
TIPO / ILUMINAÇÃO/ Nº LÂMINAS	FIBRA OPTICA / LED/06 LÂMINAS RIGIDAS		
<b>Especificação Técnica</b>			
Nome do Equipamento	Qtd.	Valor unitário (R\$)	Valor total (R\$)
Carro de Emergência	1	4.620,00	4.620,00
<b>Característica Física</b>	<b>Especificação</b>		
SUPORTE PARA CILINDRO	POSSUI		
RÉGUA DE TOMADAS	1	COM CABO DE NO MÍNIMO 1,50M	
SUPORTE PARA DESFIBRILADOR	POSSUI		
GAVETAS	NO MÍNIMO 3		
TÁBUA DE MASSAGEM	1	POSSUI	
RÉGUA DE GASES	NÃO POSSUI		

1  
1  
1

**Especificação Técnica**

**Ambiente: Área Coletiva de Tratamento**

Nome do Equipamento	Qtd.	Valor unitário (R\$)	Valor total (R\$)
Oxímetro de Pulso	1	2.680,00	2.680,00

Característica Física	Especificação
TIPO	PORTÁTIL (DE MÃO) COM 1 SENSOR

**Especificação Técnica**

**Ambiente: Área de Recepção de Parturientes**

Nome do Equipamento	Qtd.	Valor unitário (R\$)	Valor total (R\$)
Carro Maca Simples	1	3.333,00	3.333,00

Característica Física	Especificação
GRADES LATERAIS	POSSUI
SUPOORTE DE SORO/COLCHONETE	POSSUI/ POSSUI
MATERIAL DE CONFECÇÃO	AÇO INÓX/ ALUMÍNIO

**Especificação Técnica**

Nome do Equipamento	Qtd.	Valor unitário (R\$)	Valor total (R\$)
Suporte de Hamper	2	557,00	1.114,00

Característica Física	Especificação
MATERIAL DE CONFECÇÃO	AÇO INOXIDÁVEL

**Especificação Técnica**

**Ambiente: Quarto para Pré-parto/Parto/Pós-parto**

Nome do Equipamento	Qtd.	Valor unitário (R\$)	Valor total (R\$)
Banqueta para Parto Vertical	1	588,00	588,00

Característica Física	Especificação
COMPOSIÇÃO	POLIETILENO

**Especificação Técnica**

Nome do Equipamento	Qtd.	Valor unitário (R\$)	Valor total (R\$)
Foco Refletor Ambulatorial	1	594,00	594,00

Característica Física	Especificação
ILUMINAÇÃO	LED
HASTE	FLEXÍVEL

**Especificação Técnica**

Nome do Equipamento	Qtd.	Valor unitário (R\$)	Valor total (R\$)
Poltrona Hospitalar	1	1.354,00	1.354,00

Característica Física	Especificação
MAT. DE CONFECÇÃO/ASSENTO E ENCOSTO/CAPACIDADE/RECLINAÇÃO	AÇO / FERRO PINTADO/ESTOFADO COURVIN/ATÉ 120 KG/ACIONAMENTO MANUAL

**Especificação Técnica**

Nome do Equipamento	Qtd.	Valor unitário (R\$)	Valor total (R\$)
Banqueta para Parto Vertical	1	588,00	588,00

Característica Física	Especificação
COMPOSIÇÃO	POLIETILENO

**Especificação Técnica**

Nome do Equipamento	Qtd.	Valor unitário (R\$)	Valor total (R\$)
Poltrona Hospitalar	1	1.354,00	1.354,00

Característica Física	Especificação
MAT. DE CONFECÇÃO/ASSENTO E ENCOSTO/CAPACIDADE/RECLINAÇÃO	AÇO / FERRO PINTADO/ESTOFADO COURVIN/ATÉ 120 KG/ACIONAMENTO MANUAL

**Especificação Técnica**

Nome do Equipamento	Qtd.	Valor unitário (R\$)	Valor total (R\$)
Reanimador Pulmonar Manual Adulto (Ambu)	1	293,00	293,00

Característica Física	Especificação
MATERIAL DE CONFECÇÃO / VÁLVULA DE PEEP / VÁLVULA	SILICONE / NÃO POSSUI / POSSUI / POSSUI

UNIDIRECIONAL / RESERVATÓRIO

## Especificação Técnica

Nome do Equipamento	Qtd.	Valor unitário (R\$)	Valor total (R\$)
Espaldar em Madeira (Barra/ Escada de Ling)	1	998,00	998,00

Característica Física	Especificação
MATERIAL DE CONFECCÃO	MADEIRA
REGULAGEM	SIM

## Especificação Técnica

Nome do Equipamento	Qtd.	Valor unitário (R\$)	Valor total (R\$)
Banqueta	1	582,00	582,00

Característica Física	Especificação
MATERIAL DE CONFECCÃO	AÇO INOXIDÁVEL
REGULAGEM DE ALTURA	POSSUI
ASSENTO	GIRATÓRIO

## Especificação Técnica

Nome do Equipamento	Qtd.	Valor unitário (R\$)	Valor total (R\$)
Berço para Recém Nascido	3	898,00	2.694,00

Característica Física	Especificação
RODÍZIOS	POSSUI
CUNA	ACRÍLICO
ESTRUTURA	AÇO / FERRO PINTADO

## Especificação Técnica

Nome do Equipamento	Qtd.	Valor unitário (R\$)	Valor total (R\$)
Suporte de Soro	2	423,00	846,00

Característica Física	Especificação
TIPO	PEDESTAL
MATERIAL DE CONFECCÃO	AÇO INOXIDÁVEL

## Especificação Técnica

Nome do Equipamento	Qtd.	Valor unitário (R\$)	Valor total (R\$)
Mesa de Cabeceira	1	701,00	701,00

Característica Física	Especificação
PORTAS	POSSUI
GAVETA	POSSUI
MATERIAL DE CONFECCÃO	MDP/ MDF/AÇO CARBONO

## Especificação Técnica

Nome do Equipamento	Qtd.	Valor unitário (R\$)	Valor total (R\$)
Mesa de Mayo	1	708,00	708,00

Característica Física	Especificação
MATERIAL DE CONFECCÃO	AÇO INOXIDÁVEL

## Especificação Técnica

Nome do Equipamento	Qtd.	Valor unitário (R\$)	Valor total (R\$)
Cama PPP	1	6.487,00	6.487,00

Característica Física	Especificação
ESPECIFICAR	SIM

## Especificação Técnica

Cama PPP manual com apoio de pernas removível, apoio de coxas, calcanhar e dispositivo para coleta de líquidos. Base dividida em no mínimo 3 seções: dorso, assento, pernelras e complemento da pernelra removível. Com rodízios e com grades na região do dorso, injetadas e com acabamento pintado em poliuretanos ou similar. Capacidade mínima de 120 kg. Acompanha colchão compatível com as dimensões da cama.

Nome do Equipamento	Qtd.	Valor unitário (R\$)	Valor total (R\$)
Detector Fetal	2	1.013,00	2.026,00

Característica Física	Especificação
TIPO/TECNOLOGIA/DISPLAY	PORTÁTIL/DIGITAL/POSSUI

## Especificação Técnica

Ambiente: Quarto para Alojamento			
Nome do Equipamento	Qtd.	Valor unitário (R\$)	Valor total (R\$)
Armário	1	569,00	569,00
<b>Característica Física</b>	<b>Especificação</b>		
DIMENSÕES/ PRATELEIRAS	ALTURA DE 100 A 210 CM, X LARGURA DE 70 A 110 CM/03 OU 04		
CAPACIDADE MÍNIMA DA PRATELEIRA	40 Kg		
MATERIAL DE CONFECCÃO	AÇO		
<b>Especificação Técnica</b>			
Ambiente: Alojamento Conjunto			
Nome do Equipamento	Qtd.	Valor unitário (R\$)	Valor total (R\$)
Cadeira	5	100,00	500,00
<b>Característica Física</b>	<b>Especificação</b>		
MATERIAL DE CONFECCÃO	AÇO / FERRO PINTADO		
BRAÇOS/REGULAGEM DE ALT/RODÍZIOS/ASSENTO E ENCOSTO	NÃO POSSUI/NÃO POSSUI/NÃO POSSUI/POLIPROPILENO		
<b>Especificação Técnica</b>			
Nome do Equipamento	Qtd.	Valor unitário (R\$)	Valor total (R\$)
Escada com 2 degraus	1	369,00	369,00
<b>Característica Física</b>	<b>Especificação</b>		
MATERIAL DE CONFECCÃO	AÇO INOXIDÁVEL		
<b>Especificação Técnica</b>			
Nome do Equipamento	Qtd.	Valor unitário (R\$)	Valor total (R\$)
Cadeira	2	100,00	200,00
<b>Característica Física</b>	<b>Especificação</b>		
MATERIAL DE CONFECCÃO	AÇO / FERRO PINTADO		
BRAÇOS/REGULAGEM DE ALT/RODÍZIOS/ASSENTO E ENCOSTO	NÃO POSSUI/NÃO POSSUI/NÃO POSSUI/POLIPROPILENO		
<b>Especificação Técnica</b>			
<b>Total</b>	<b>Qtd. Total</b>	<b>Valor Total (R\$)</b>	
	56	164.271,00	

QUANTIDADE E VALOR TOTAL DOS EQUIPAMENTOS APRESENTADOS	
QTD. TOTAL	VALOR TOTAL (R\$)
56	164.271,00

DADOS BANCÁRIOS	
<b>CÓDIGO</b>	<b>BANCO</b>
104	CAIXA ECONOMICA FEDERAL
<b>AGÊNCIA</b>	<b>NOME</b>
003921	JAGUARIAIVA
<b>ENDEREÇO</b>	
AVENIDA ANTONIO CUNHA, 700 CENTRO CEP:84.200-000	

DOCUMENTAÇÃO DA PROPOSTA
Outros documentos para a Proposta - DECLARAÇÃO.pdf

## BERÇO EM ACRÍLICO COM RODÍZIOS

Berço para recém nascido, destinado a utilização em berçários ou transporte interno;

Para utilização em berçários, transporte interno e para alojamento conjunto do bebê ao lado do leito da mãe.

Possuir design, estrutura tubular metálica e quatro rodízios (2 polegadas de diâmetro) para locomoção, sendo 2 com freio. Dotado de cuna em acrílico transparente com cantos arredondados. Acompanhar colchão antialérgico e autoextinguível nas dimensões aproximadas da cuna. Dotado de estrutura tubular metálica (1 polegada de diâmetro) Pintura eletrostática em pó com acabamento liso.

Dotado de dispositivo manual para inclinações Trendelemburg e reverso.

### **ESPECIFICAÇÕES MECÂNICAS (aproximadas).**

Compartimento do recém nascido: Largura : 330 mm- Comprimento : 620 mm- Altura: 170 mm

Dimensões aproximadas totais: Largura: 425 mm - Comprimento: 720 mm- Altura: 935 mm

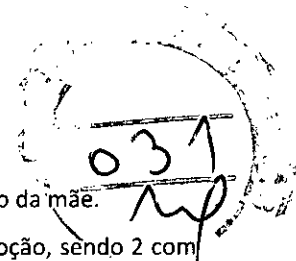







**SC MEDICAL**  
Comercio e Serviço Eireli.

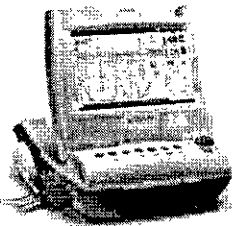

Curitiba, 30 de março de 2021

PARA  
PREFEITURA MUNICIPAL DE JAGUARIAIVA - HOSP CAROLINA LUPION  
A/C SR. CASSIANO  
E-MAIL [cassiano.borges321@gmail.com](mailto:cassiano.borges321@gmail.com)  
FONE: 43- 3535 4900- 99909 5916  
CNPJ:  
JAGUARIAIVA-PR

ITEM	QTDE	PRODUTOS	VALOR UNITÁRIO	VALOR TOTAL
01	01	<p><b>Cardiotocógrafo</b> Parâmetros básicos: FHR, TOCO, Marcador de eventos automático e manual, AFM Monitoramento gemelar, impressão em papel de 150/152mm padrão internacional; velocidades de impressão em tempo real de 1,2,3 cm/min. Impressão rápida para forma de onda armazenada, tela de LCD de no mínimo 10" colorida dobrável em pelo menos três posições, suporte de sonda incorporado ao gabinete, alça acoplada para facilitar o transporte. Transdutor Doppler para detecção de FHR, impermeável, com no mínimo 8 cristais e no mínimo 2 KHz. Verificação de sobreposição de sinais; no mínimo 60 horas de memória interna. Bateria de lítio para no mínimo 120 min. Acessórios que devem acompanhar o equipamento: duas sondas de FHR, uma sonda de TOCO, dois cintos, um pacote de folha termosensível, um tubo de gel.</p> <p><b>MARCA: EDAN</b> <b>MODELO: F6</b></p> 	R\$ 23.700,00	R\$ 23.700,00
02	01	<p><b>Mesa Ginecologica.</b> Construída em madeira de fibra compactada (MDF) 18mm com revestimento interno e externo de laminado decorativo. Possui 4 gavetas com abertura total através de corrediças telescópicas. LEITO: Estofado em espuma D-26 com revestimento em courvim e regulagem de altura na cabeceira. PUXADORES: Em Alumínio. PÉS: Com sapatas niveladoras. COMPLEMENTOS- Gaveta em aço inoxidável para coleta de líquidos, porta-coxa e leito estofado com regulagem de altura no dorso e nos pés. PINTURA: Pintura eletrostática a pó, com eficiência anticorrosiva por meio de fosfatização.</p> <p><b>MARCA: EDAN</b> <b>MODELO: F6</b></p> 	5.500,00	5.500,00

SC MEDICAL COMERCIO E SERVIÇO EIRELI ME  
Rua: Anne Frank, 3125 - Curitiba/ PR CEP: 81.650-020 Fone: (41) 3332-6364  
CNPJ: 12.246.862/ 0001- 88 IE: 90526728-02  
[comercial@scmedical.net.br](mailto:comercial@scmedical.net.br)  
[www.scmedical.net.br](http://www.scmedical.net.br)



**SC MEDICAL**  
Comércio e Serviço Eirell.

2

03	<p><b>MONITOR CARDIACO MULTIPARAMETRICO</b> de sinais vitais que atenda aos seguintes parâmetros mínimos de operacionalidade: Para ser utilizado em salas de cirurgia e unidades de cuidados intensivos e semi-intensivos, unidades móveis ou homecare. Destinado ao diagnóstico de pacientes adultos, pediátricos e neonatais; Sistema de vídeo: Display de cristal líquido colorido de no mínimo 10" TFT LCD 800 x 600 pixels, com tecla dedicada de congelamento de imagem. Equipamento que possibilite monitorização de pelo menos, 10 traçados simultâneos na tela selecionáveis pelo usuário. Com monitor (display) interno, processador e parâmetros básicos em um bloco único e demais parâmetros modulares, ou seja, pela conexão de slots intercambiáveis entre monitores da mesma marca e modelo. Tal conexão dos módulos deve ser feita pelo usuário. Sistema de comunicação leito a leito onde é possível a visualização de outro leito no monitor multiparâmetro. Deve ser compacto, portátil e com alça para transporte embutida. Peso máximo de 4,5 kg quando inclusos todos os parâmetros da configuração básica, inclusive bateria; Ter opção para que possa simular os sinais vitais, para treinamento de equipe técnica (modo DEMO); Dispor de tendências gráficas e tabuladas (numéricas) de no mínimo 168 horas, com amostragem de minuto em minuto apresentadas no monitor para todos os parâmetros e possibilitar a exportação desta através de cartão SD ou saída USB para visualização futura, assim como atualização de software. As tendências devem ser observadas em tela dedicada para esta função e possuir sistema de cursor para facilitar sua visualização. Exibição da curva de pletismografia com diferenciação de tons da frequência de pulso de acordo com a saturação do paciente permitindo fácil percepção desta pelo usuário. Exibição de gráfico referente a variação da frequência cardíaca para visualização da situação do paciente. Armazenamento de, no mínimo, os últimos 120 grupos de eventos (alarmes) com as curvas associadas para futura visualização assim como, no mínimo, 120 grupos de eventos de arritmias. Possibilidade de rever as últimas 1000 medições de PANI. Possibilidade de rever o eletrocardiograma gravado gerador da arritmia através da visualização do traçado de ECG facilitando a interpretação pelo usuário. Gravação e visualização das seguintes informações mínimas do paciente: Nome e sobrenome do paciente, ID (número de identificação); sexo, tipo de paciente, número do quarto, número do leito, idade altura, peso, marcapasso, tipo sanguíneo. Ser compatível a rede alternada de 100/240VCA – 50/60Hz (bivolt automática) com sistema sob fusível de proteção e gabinete (carcaça do equipamento) com sistema de isolamento; Deve ter software para cálculo de drogas e tabela de titulação com as seguintes categorias de drogas, no mínimo: aminofilina, dobutamina, dopamina, epinefrina, heparina, isuprel, lidocaína, nipride, nitroglicerina e pitocina. Além das drogas com nomes pré-configurados, deverá ser possível a escolha entre DROGA_A, DROGA_B, DROGA_C, DROGA_D, DROGA_E para</p>	17.899,00	17.899,00
----	--	-----------	-----------

**SC MEDICAL COMERCIO E SERVIÇO EIRELI ME**

Rua: Anne Frank, 3125 - Curitiba/ PR CEP: 81.650-020 Fone: (41) 3332-6364

CNPJ: 12.246.862/ 0001- 88

IE: 90526728-02

[comercial@scmedical.net.br](mailto:comercial@scmedical.net.br)

[www.scmedical.net.br](http://www.scmedical.net.br)

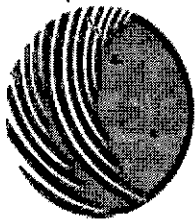

**SC MEDICAL**  
Comercio e Serviço Eireli.



3

	<p>substituir qualquer outra droga; Bateria interna de Ion de Lítio de emergência com autonomia mínima para, no mínimo 3 horas de uso, com carregador interno ao próprio equipamento. Software com função de oxícardiorespirograma com exibição dessa tendência em tela quando selecionado pelo usuário para permitir a correlação simultânea entre frequência cardíaca, saturação de oxigênio e respiração. Possibilitar inclusão futura de impressora térmica de 3 canais com seleção da curva pelo usuário, assim como modo e tamanho da impressão. O monitor deverá ter LED no gabinete do equipamento com cores distintas para níveis de prioridade de alarmes fisiológicos e técnicos. Memória não-volátil das informações, ou seja, mesmo após desligado o equipamento permanece com as últimas configurações. Ajuste de velocidades de 6.25 a 50 mm/s de acordo com o parâmetro selecionado. Tela sensível ao toque (touchscreen). Deve possuir saída para comunicação com central de monitorização com e sem fio do tipo RJ45 padrão de comunicação de software em linguagem HL7, sincronismo com desfibrilação, cartão SD, duas portas USB, conector para chamada de enfermagem (RJ11); O fornecedor do monitor deverá comprovar através de registro na ANVISA, separado do registro do monitor multiparâmetro, a disponibilidade da Central de Monitorização compatível com o equipamento (monitor de paciente) em questão. A tela do monitor deve permitir ser configurada para visualização simultânea dos traçados, tendências e valores numéricos dos parâmetros, sendo as curvas configuradas de forma automática na tela quando algum parâmetro é configurado, ou seja, a curva se ajusta sozinha ao lado do parâmetro para facilitar a visualização da monitorização. Configurado com os parâmetros: <b>Parâmetro / ECG:</b> Com os seguintes dispositivos para segurança do paciente: Proteção contra desfibrilador e aparelhos eletrocirúrgicos com recuperação rápida da linha de base; controle variável de velocidade de traçado de curva; Possibilitar seleção das 7 (sete) derivações padrão (I, II, III, aVF, aVL, aVR e V) com visualização simultânea das sete na tela e detecção de marcapasso. Possibilidade de monitorização de até 12 traçados simultâneos de ECG com a visualização dos 12 simultaneamente na tela quando utilizado cabos para esta finalidade. Sensibilidade ajustável em mm/mV; Software para detecção de no mínimo 18 arritmias; Análise de todos os segmentos ST monitorados, ou seja, até 12 segmentos simultaneamente; Frequência cardíaca com: faixa mínima para amostragem de FC de 0 a 300bpm, precisão de +/- 2 bpm, alarmes de máxima e mínima (alta e baixa) frequência cardíaca; Para funcionamento do parâmetro, deve ser acompanhado de cabo paciente de 3 ou 5 vias protegido contra desfibrilação para monitorização do ECG; Filtro para ruídos de alta frequência. <b>Parâmetro / SpO2:</b> Faixa entre 0 a 100% (precisão 70%-100% de ± 2%); Medição de pulso mínima entre 20 a pelo menos 250 bpm; Deve apresentar curva pletismográfica e valores numéricos; Alarmes de máximo e mínimo para saturação; Para funcionamento do parâmetro, deve ser acompanhado de 01</p>		
--	---	--	--

**SC MEDICAL COMERCIO E SERVIÇO EIRELI ME**

Rua: Anne Frank, 3125 - Curitiba/ PR CEP: 81.650-020 Fone: (41) 3332-6364

CNPJ: 12.246.862/ 0001- 88

IE: 90526728-02

[comercial@scmedical.net.br](mailto:comercial@scmedical.net.br)

[www.scmedical.net.br](http://www.scmedical.net.br)



**SC MEDICAL**

Comercio e Serviço Eireli.

4

sensor reutilizável tipo adulto. Deverá ter a possibilidade de uso de tecnologia de oximetria para pacientes de baixa perfusão e com movimentação. Opcionalmente deverá ter a possibilidade de agregar oximetria que efetue as seguintes medidas: Saturação de Metahemoglobina, Saturação de Carboxihemoglobina, índice de perfusão, índice de variabilidade pletismográfica, hemoglobina total e conteúdo de oxigênio. **Parâmetro Respiração:** Faixa mínima de amostragem: 0 a 150 rpm com precisão de  $\pm 2$  rpm; Medição pelo método de impedância transtorácica (via cabo de ECG); Indicação de frequência respiratória e apresentação da curva de respiração; Detecção e alarme de apnéia com tempo, no mínimo, programável entre (10-60 segundos). **Parâmetro Temperatura:** Em dois canais com faixa de 0 à 50°C; Precisão  $\pm 0,1^\circ\text{C}$  e alarme de máximo e mínimo para temperatura; Para funcionamento do parâmetro, deve ser acompanhado de sensor de temperatura cutânea adulto. Deverá ter a possibilidade de agregar até 06 canais de temperatura com as seguintes etiquetas de nomenclatura: Temp esofágica, TempNasofaringea, Temp Timpânica, Temp Retal, Temp da Bexiga, Temp da Pale/Cutânea. **Parâmetro Pressão não Invasiva (PNI):** Faixa de Medição: 10 a 270 mmHg. Medição das pressões média, sistólica e diastólica por método oscilométrico; Operação nos modos manual, automático (1 a 480 min, no mínimo) e contínuo configurável. Ter proteção contra alta pressão de insuflação do manguito de acordo com norma ABNT 60601-2-30; Tecla dedicada ao rápido acionamento ou cancelamento da medição da PNI; Para funcionamento do parâmetro, deve ser acompanhado de 01 tubo extensor para manguito: Deve possuir indicador áudio e visual do QRS e indicação para equipamento ligado. Ajustes: Através de tecla liga/desliga para acionamento; Ter knob rotativo de acesso rápido ao menu de configurações dos parâmetros funcionais a serem monitorados e alarmes; Tecla para interrupção temporária de alarmes sonoros com tempo máximo de 2 minutos para interrupções de acordo com NBR ISO 9919; Sistema contínuo para alarmes visuais. **Possibilidade futura de agregação dos seguintes módulos adicionais:** Capnografia sidestream baixo fluxo, capnografia Mainstream; Pressão invasiva (+ 4 canais, totalizando 6 canais), Débito Cardíaco Invasivo, Débito Cardíaco Contínuo (ICG), Temperatura (+4 canais, totalizando 6 canais); Agentes Anestésicos (AA) sidestream e mainstream; Índice BISPECTRAL – BIS. Todo o conjunto deve ser acompanhado também de: 1-cabo de alimentação e 1-manual de usuário em Português.

**MARCA: MINDRAY**  
**MODELO: MEC1000**

**SC MEDICAL COMERCIO E SERVIÇO EIRELI ME**

**Rua: Anne Frank, 3125 - Curitiba/ PR CEP: 81.650-020 Fone: (41) 3332-6364**

**CNPJ: 12.246.862/ 0001- 88**

**IE: 90526728-02**

**comercial@scmedical.net.br**

**www.scmedical.net.br**

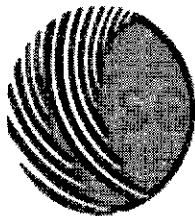

**SC MEDICAL**  
Comercio e Serviço Eireli.



6

10	01	<b>ESTETOSCOPIO ADULTO</b> Auscultador dupla face com alta sensibilidade, tubos siliconados para dar maior conforto ao usuário. Olivas em silicone. <b>MARCA: Missouri</b> <b>Modelo: Adulto</b>	350,00	350,00
11	02	<b>BALDE A PEDAL</b> Construída em PVC com tampa, estrutura em aço pintado com pedal. Capacidade 50 litros. <b>MARCA: GIGA</b>	230,00	460,00
12	01	<b>ESFIGMOMANOMETRO ADULTO.</b> Braçadeira em nylon, com fecho em velcro. Manguito de látex free, pera e manômetro aneróide. <b>MARCA:PREMIUN</b>	200,00	200,00
13	01	<b>MESA PARA COMPUTADOR</b> Confeccionada me MDF, 50/60/80 cm. Rodízios de 2". <b>MARCA: M.BELO</b>	200,00	200,00
14	01	<b>LARINGOSCÓPIO ADULTO todo inox</b> Cabo tamanho médio, alimentação por pilhas medias, acompanha 05 laminas adulto com iluminação em LED. <b>MARCA: OXIGEL</b>	2.300,00	2.300,00
15	01	<b>OXIMETRO DE PULSO</b> Modelo portátil, tela com curva plestimografica. Acompanha sensor adulto. <b>MARCA: PROTEC</b>	3.320,00	3.320,00
16	01	<b>CARRO MACA</b> Estrutura em tubo de aço, com tampo em aço, rodízios de 4", grades laterais, suporte de soro. Acompanha colchonete. Pintura epóxi. <b>MARCA: ARTMED</b>	3.420,00	3420,00
17	02	<b>HAMPER</b> Suporte porta saco (hamper) Confeccionado em aço inox com rodízios de 2". <b>MARCA: ARTMED</b>	651,00	1.302,00
18	04	<b>BANQUETA COM ENCOSTO</b> Estrutura em metal, com capa em PVC, rodízios de 2", encosto e assento estofado. <b>MARCA: VALLITECH</b>	900,00	3.600,00
19	01	<b>POLTRONA HOSPITALAR</b> Estofado, revestido em napa, armação em estrutura tubular. Pés com ponteiros em pvc rígido. <b>MARCA: ARTMED</b>	1780,00	1.780,00
20	01	<b>REANIMADOR (AMBU)</b> Balão em silicone, mascara adulto em silicone, reservatório. <b>MARCA: OXIGEL</b>	300,00	300,00
21	01	<b>ESPALDAR</b> Fabricado em madeira de alta resistência. Com diversas regulagens. <b>MARCA:ISP</b>	1.110,00	1.110,00

SC MEDICAL COMERCIO E SERVIÇO EIRELI ME

Rua: Anne Frank, 3125 - Curitiba/ PR CEP: 81.650-020 Fone: (41) 3332-6364

CNPJ: 12.246.862/ 0001- 88

IE: 90526728-02

[comercial@scmedical.net.br](mailto:comercial@scmedical.net.br)

[www.scmedical.net.br](http://www.scmedical.net.br)



**SC MEDICAL**  
Comercio e Serviço Eireli.

5

04	01	<b>BOMBA DE INFUSÃO</b> LF 2001 é uma bomba de infusão volumétrica, indicada para uso em paciente que possuem prescrição de infusão sob rigoroso controle dos padrões estabelecidos. Esse equipamento trabalha por sistema de peristaltismo circular e utiliza equipos específicos da marca Lifemed. A LF 2001 permite uso de infusões parenteral e enteral, em modo adulto e pediátrico, sendo utilizada em UTI, centro cirúrgico, enfermarias, quimioterapia e ambulâncias. O equipamento possui software com sistema interativo que orienta o usuário passo a passo na programação. Além disso, possui um sistema de orientação sobre as causas de erros e possíveis medidas corretivas. A partir da programação do equipamento, um preciso sistema de controle sobre a taxa de infusão, associado a um completo sistema de monitoração de todas as funções, garantem o eficaz desempenho da bomba. Construída dentro de elevados padrões técnicos e direcionadas para atender com segurança a seus operadores e usuários, o equipamento possibilita operação segura e eficaz. <b>MARCA: LIFEMED</b> <b>MODELO: LF2001</b>	12.987,00	12.987,00
05	01	<b>MESA DE ESCRITORIO.</b> Construída em madeira MDF, tampo, gavetas (tres), e laterais. Gavetas com corrediças para facilitar a abertura. Estrutura em aço que dá maior resistência. <b>MARCA: M.BELO</b> <b>MODELO: BL 100</b>	780,00	780,00
06	02	<b>LIXEIRA A PEDAL</b> Construída em PVC com tampa, estrutura em aço pintado com pedal. Capacidade 12 litros. <b>MARCA: GIGA</b>	180,00	360,00
07	01	<b>BALANÇA INFANTIL</b> Pesa até 16 kg, plataforma tipo concha para dar maior estabilidade e segurança ao RN, colchonete em espuma revestida em material impermeável. Painel com display alfanumérico, alimentação 127/220 selecionável manualmente. <b>MARCA: BALMACK</b> <b>MODELO: BABY</b>	1.012,00	1.012,00
08	03	<b>ESTETOSCOPIO INFANTIL</b> Auscultador com alta sensibilidade, tubos siliconados para dar maior conforto ao usuário. Olivas em silicone. <b>MARCA: Missouri</b> <b>Modelo: infantil</b>	300,00	900,00
09	01	<b>LIXEIRA A PEDAL</b> Construída em PVC com tampa, estrutura em aço pintado com pedal. Capacidade 30 litros. <b>MARCA: GIGA</b>	230,00	230,00

SC MEDICAL COMERCIO E SERVIÇO EIRELI ME

Rua: Anne Frank, 3125 - Curitiba/ PR CEP: 81.650-020 Fone: (41) 3332-6364

CNPJ: 12.246.862/ 0001- 88

IE: 90526728-02

[comercial@scmedical.net.br](mailto:comercial@scmedical.net.br)

[www.scmedical.net.br](http://www.scmedical.net.br)

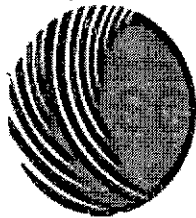

**SC MEDICAL**  
Comercio e Serviço Eireli.



7

22	03	BERÇO PARA RN Estrutura tubular, com rodízios de 2", cesto em acrílico, colchonete revestido em material impermeável. MARCA: ARTMED	1.100,00	3.300,00
23	02	SUPORTE DE SORO INOX Possui rodízios, haste e ganchos em inox MARCA: ARTMED	800,00	1.600,00
24	01	MESA DE CABECEIRA Estrutura em chapa de aço pintado. 01 gaveta e 01 porta. MARCA: ARTMED	743,00	743,00
25	01	MESA DE MAYO em INOX Estrutura em bandeja em inox. Rodízios de 2". MARCA: ARTMED	765,00	765,00
26	01	CAMA PPP (MANUAL) Estrutura em aço pintado que se divide para dar conforto a parturiente e ao profissional, colchão. Cabeceira e peseira em PVC. Rodízios de 3". MARCA: HOSPIMETAL	12.300,00	12.300,00
27	01	DETECTOR DE BATIMENTOS CARDIO-FETAL Aparelho portátil. Alimentação a pilha alcalina. MARCA: MEDPJ	1.000,00	1.000,00
28	01	ARMARIO AÇO Armário fabricado em chapa de aço, com pintura esmatada. Possui duas portas com chave, um divisória tipo prateleira. Medidas: 100/2.10/70	620,00	620,00
29	01	CADEIRA FIXA Estrutura em metal assento em pvc MARCA: M.BELO	150,00	150,00
30	01	ESCALADA DOIS DEGRAUS Estrutura em aço tubular com pintura epóxi. Piso antiderrapante. MARCA: ARTMED	340,00	340,00

Condições Gerais: Validade: 30 dias-

Entrega: até 40 dias.

Pagamento: contra entrega

Garantia: 12 meses

84.279,00

Atenciosamente

José Francisco  
Depto Comercial.

SC MEDICAL COMERCIO E SERVIÇO EIRELI ME  
Rua: Anne Frank, 3125 - Curitiba/ PR CEP: 81.650-020 Fone: (41) 3332-6364  
CNPJ: 12.246.862/ 0001- 88 IE: 90526728-02  
[comercial@scmedical.net.br](mailto:comercial@scmedical.net.br)  
[www.scmedical.net.br](http://www.scmedical.net.br)



REPÚBLICA FEDERATIVA DO BRASIL  
CADASTRO NACIONAL DA PESSOA JURÍDICA

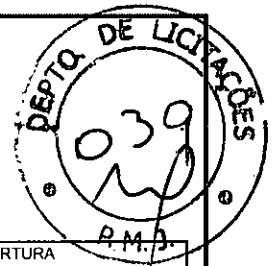

NÚMERO DE INSCRIÇÃO 12.246.862/0001-88 MATRIZ	COMPROVANTE DE INSCRIÇÃO E DE SITUAÇÃO CADASTRAL	DATA DE ABERTURA 05/07/2010
---	---	--------------------------------

NOME EMPRESARIAL SC MEDICAL COMERCIO E SERVICO EIRELI
--

TÍTULO DO ESTABELECIMENTO (NOME DE FANTASIA) *****	PORTE DEMAIS
---	-----------------

CÓDIGO E DESCRIÇÃO DA ATIVIDADE ECONÔMICA PRINCIPAL 47.73-3-00 - Comércio varejista de artigos médicos e ortopédicos
---

CÓDIGO E DESCRIÇÃO DAS ATIVIDADES ECONÔMICAS SECUNDÁRIAS 26.60-4-00 - Fabricação de aparelhos eletromédicos e eletroterapêuticos e equipamentos de irradiação 32.50-7-01 - Fabricação de instrumentos não-eletrônicos e utensílios para uso médico, cirúrgico, odontológico e de laboratório 32.50-7-05 - Fabricação de materiais para medicina e odontologia 32.50-7-07 - Fabricação de artigos ópticos (Dispensada *) 33.12-1-03 - Manutenção e reparação de aparelhos eletromédicos e eletroterapêuticos e equipamentos de irradiação 33.19-8-00 - Manutenção e reparação de equipamentos e produtos não especificados anteriormente 46.45-1-01 - Comércio atacadista de instrumentos e materiais para uso médico, cirúrgico, hospitalar e de laboratórios 46.64-8-00 - Comércio atacadista de máquinas, aparelhos e equipamentos para uso odonto-médico-hospitalar; partes e peças 77.39-0-02 - Aluguel de equipamentos científicos, médicos e hospitalares, sem operador
--

CÓDIGO E DESCRIÇÃO DA NATUREZA JURÍDICA 230-5 - Empresa Individual de Responsabilidade Limitada (de Natureza Empresári
---

LOGRADOURO R ANNE FRANK	NÚMERO 3125	COMPLEMENTO *****
----------------------------	----------------	----------------------

CEP 81.650-020	BAIRRO/DISTRITO BOQUEIRAO	MUNICÍPIO CURITIBA	UF PR
-------------------	------------------------------	-----------------------	----------

ENDEREÇO ELETRÔNICO COMERCIAL@SCMEDICAL.NET.BR	TELEFONE (41) 3332-6364
---	----------------------------

ENTE FEDERATIVO RESPONSÁVEL (EFR) *****
--

SITUAÇÃO CADASTRAL ATIVA	DATA DA SITUAÇÃO CADASTRAL 05/07/2010
-----------------------------	--

MOTIVO DE SITUAÇÃO CADASTRAL
------------------------------

SITUAÇÃO ESPECIAL *****	DATA DA SITUAÇÃO ESPECIAL *****
----------------------------	------------------------------------

(\*) A dispensa de alvarás e licenças é direito do empreendedor que atende aos requisitos constantes na Resolução CGSIM nº 51, de 11 de junho de 2019, ou da legislação própria encaminhada ao CGSIM pelos entes federativos, não tendo a Receita Federal qualquer responsabilidade quanto às atividades dispensadas.

Aprovado pela Instrução Normativa RFB nº 1.863, de 27 de dezembro de 2018.

Emitido no dia 15/06/2021 às 11:37:35 (data e hora de Brasília).

Página: 1/1



Vendedor: NATAL - Data Emissão: 25/03/2021 -  
Cliente: FUNDO MUNICIPAL DE SAUDE DE JAGUARIAIVA.  
Contato: CASSIANO  
E-mail: [cassiano.borges321@gmail.com](mailto:cassiano.borges321@gmail.com)  
Fone: 43- 99903-5916 Cidade: Jaguariaiva - Pr. - FRETE: fob  
Cores: Padrão - Prazo de entrega: 30 dias.  
Validade deste orçamento: 30/04/2021  
GARANTIA: 12 meses contra qualquer defeito de fabricação



**01-unidade:**

**VLT-323 CARRO EMERGENCIA / PARADA**

Construído em chapa de aço de 0,90 mm com cantos arredondados. Possui 4 gavetas com sistema de corredeiras telescópicas, proporcionando a abertura total das gavetas, sendo que a primeira gaveta possui 16 divisórias para organização de medicamentos e demais para uso geral. Suporte para cardioversor, desfibrilador e monitor em chapa de aço com acabamento pintado com giro de 360º graus. Suporte de soro regulável. Suporte lateral para cilindro de oxigênio. Tábua para massagem cardíaca. Calha para tomadas com 4 pontos. Rodízios de 4" com banda dupla de rodagem, sendo dois com freio. Para-choques para proteção de parafusos em poliuretano skin de alto impacto. Lacre único para gavetas. Travamento individual para gavetas (opcional). Pintura eletrostática à pó com tratamento anti-corrosão.

DIMENSÕES: A-0,97 / L-0,76 / P-0,56

Valor unitário: R\$ 4.600,00 (Quatro mil e seiscentos reais).

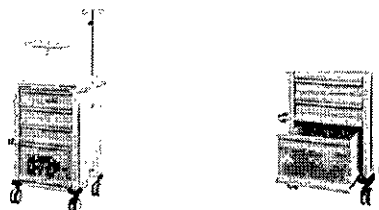

**01 - Unidade:**

**VLT-311 CARRO PADIOLA COM ELEVAÇÃO DE ALTURA E MOVIMENTOS FOWLER**

Possui 03 manivelas articuláveis e escamoteáveis para movimentos Fowler de pés, dorso e elevação de altura. Estrutura do leito e base construído em tubos oblongos 40 X 77 X 1,50 mm. Leito construído em chapa de aço 0,99 mm articulado. Sistema de elevação construído em tubos redondos de 1.1/2 X 1,65 mm. Grades laterais em tubo redondo de 25,40 x 1,50 mm em inox, com quatro guias em tubo redondo de 3/4" x 1,50 mm embutidas na longarina. Borrachas skin injetadas de alto impacto nas laterais para proteção nos dois lados da maca. Rodízios de 5" com freio em diagonal, sendo uma delas com sistema de trava direcional. Pintura eletrostática a pó, com eficiência anticorrosiva por meio de fosfatização. Acompanha colchonete.

Opcionais: Grades pintadas. DIMENSÕES: C-2, 05 / L-0,72A.MÁX.- 0,96 / A.MÍN.- 0,67

Valor unitário: R\$ 5.670,00 (cinco mil seiscentos e setenta reais)

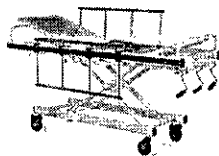

**02- Unidade:**

**VLT- 621 A- PORTA SACO HAMPER ESTRUTURA EM AÇO INOX**

Estrutura em tubo (22mm de diâmetro) em aço inox, com três pés e rodízios de 50mm de diâmetro. Obs: não acompanha saco

Valor unitário: R\$ 833,00 (oitocentos e trinta e tres reais)

Valor total: R\$ 1.666,00 (hum mil seiscentos e sessenta e seis reais).



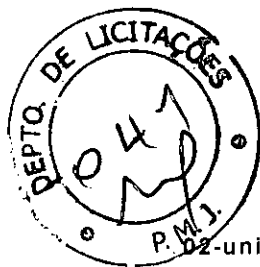

**N.Z. OBICI**

REPRESENTAÇÕES

Fone: 43 8403 8325/ 3276 4081

**Vallitech**  
MÓVEIS HOSPITALARES

02-unidades.

**VLT-501 MOCHO GIRATÓRIO COM ENCOSTO**

Assento estofado com altura regulável através de amortecedor a gás. Encosto estofado com regulagem de distância. Base em tubo quadrado de 25x25 mm, com capa protetora em nylon injetado. 5 (cinco) pés de rodízios de 2" de diâmetro.

Dimensões: Diâmetro Assento: 0,37-Altura: 0,48 a 0,60

Valor unitário: R\$ 700,00. (Setecentos reais)

Valor total: R\$ 1.400,00 (Hum mil e quatrocentos reais).



VLT-501

02-unidades.

**VLT-570 Poltrona Hospitalar Reclinável**

Poltrona reclinável em qualquer posição, por meio de sistema deslizante que trava com travamento. A pesseira possui movimentos independentes do encosto com por meio de alavanca lateral e conta com sistema retrátil, para facilitar o acesso a poltrona

Estrutura em tubos e chapas de aço carbono cobertos por pintura eletrostática, garantindo a resistência mecânica necessária para o severo uso diário de um hospital.

**ESTOFAMENTO-** Espuma D-26 não deformável revestida em couro sintético. Apoios de braços estofados.

**MECANISMOS-** Acionamento por meio de sistema deslizante com a possibilidade de travamento em qualquer posição, sendo o acionamento para os pés simultâneo ao dorso.

Valor unitário: R\$ 1.890,00 (hum mil oitocentos e noventa reais).

Valor total: R\$ 3.780,00 (Tres mil setecentos e oitenta reais).



02-Unidades.

**VLT-629 A - SUPORTE PARA SORO COM PÉS EM NYLON**

Haste em tubos com 4 ganchos em X com acabamento inox. Tubo guia redondo (25 mm de diâmetro) inox. Base em tubo quadrado de 25x25 mm, com capa protetora em nylon injetado com 5 pés. Haste regulável de 1,00 A 2,50 m. 5 (cinco) rodízios de 2" de diâmetro.

Valor unitário: R\$ 550,00 (quinhentos e cinquenta reais)

Valor total: R\$ 1.100,00 (hum mil e cem reais)



VLT-629

01- Unidades:

Vallitech Ind. Comercio de Artefatos Metálicos Ltda. CNPJ: 01.987.265/0001-98.

Rua: Apolônia Jacomel de Andrade 140-D - Pinhais Pr. IE- 9013789832.

**VLT-410A | MESA AUXILIAR DE MAYO**

Estrutura em tubo redondo (25mm de diâmetro) inox, com altura ajustável, rodízios com 50mm de diâmetro e bandeja em aço inox (48x33 cm). Dimensões: 0,69x,47x A.Max. 1,20X A. Min. 0,80

Valor unitário: R\$ 1.400,00 (hum mil e quatrocentos reais).

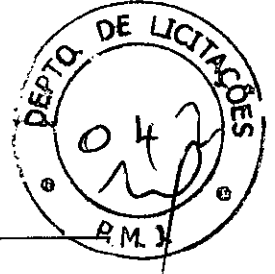

**VLT-470 MESA DE CABECEIRA E REFEIÇÃO ACOPLADA.**

Estrutura em madeira 18 mm totalmente revestida em laminado interna e externamente. Estrutura acoplada do tampo de refeição.

**ESTRUTURA**- Em madeira 18 mm totalmente revestida em laminado interna e externamente. Estrutura acoplada do tampo de refeição.

**TAMPO**- Removível, em PS (opcional em MDF). O tampo para refeições possui um porta copos na extremidade.

**ACESSÓRIOS**-1 porta, 2 gavetas com puxadores embutidos. Possui mesa auxiliar para procedimentos de enfermagem embutida sobre o tampo.

**RODÍZIOS**-De 2" embutidos no rodapé e dois auxiliares externos.

Valor unitário: R\$ 1.986,00 (hum mil novecentos e oitenta e seis reais)

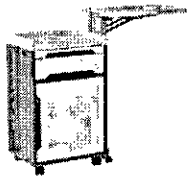

**VLT-605-A | ESCADA 2 DEGRAUS INOX COM CINTA INOX.**

Estrutura em tubo redondo de 22,22 mm de diâmetro em inox. Possui 2 pisos de madeira, revestidos com material antiderrapante, bordas em toda volta em chapa de aço inox. Pés com ponteiros plásticos.

Valor unitários: R\$ 615,00 (seiscentos e quinze reais).



22.217,00

Natal Zaitum Obici  
43 98403 8325

Vallitech Ind. Comercio de Artefatos Metálicos Ltda. CNPJ: 01.987.265/0001-98.  
Rua: Apolônia Jacomel de Andrade 140-D - Pinhais Pr. IE- 9013789832.



REPÚBLICA FEDERATIVA DO BRASIL  
CADASTRO NACIONAL DA PESSOA JURÍDICA

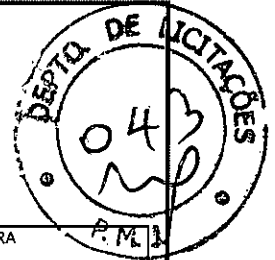

NÚMERO DE INSCRIÇÃO 01.987.265/0001-98 MATRIZ	COMPROVANTE DE INSCRIÇÃO E DE SITUAÇÃO CADASTRAL	DATA DE ABERTURA 16/07/1997
---	---	--------------------------------

NOME EMPRESARIAL VALLITECH INDUSTRIA E COMERCIO DE ARTEFATOS METALICOS LTDA
--

TÍTULO DO ESTABELECIMENTO (NOME DE FANTASIA) *****	PORTE DEMAIS
---	-----------------

CÓDIGO E DESCRIÇÃO DA ATIVIDADE ECONÔMICA PRINCIPAL 32.50-7-02 - Fabricação de mobiliário para uso médico, cirúrgico, odontológico e de laboratório
--

CÓDIGO E DESCRIÇÃO DAS ATIVIDADES ECONÔMICAS SECUNDÁRIAS 31.02-1-00 - Fabricação de móveis com predominância de metal 77.39-0-02 - Aluguel de equipamentos científicos, médicos e hospitalares, sem operador
--

CÓDIGO E DESCRIÇÃO DA NATUREZA JURÍDICA 206-2 - Sociedade Empresária Limitada
--

LOGRADOURO R APOLONIA JACOMEL DE ANDRADE	NÚMERO 140	COMPLEMENTO *****
---	---------------	----------------------

CEP 83.324-160	BAIRRO/DISTRITO JARDIM GUAIRACA	MUNICÍPIO PINHAIS	UF PR
-------------------	------------------------------------	----------------------	----------

ENDEREÇO ELETRÔNICO MAURICIO.CAVALLI@VALLITECH.COM.BR	TELEFONE (41) 3665-5704
--	----------------------------

ENTE FEDERATIVO RESPONSÁVEL (EFR) *****
--

SITUAÇÃO CADASTRAL ATIVA	DATA DA SITUAÇÃO CADASTRAL 28/08/2004
-----------------------------	--

MOTIVO DE SITUAÇÃO CADASTRAL
------------------------------

SITUAÇÃO ESPECIAL *****	DATA DA SITUAÇÃO ESPECIAL *****
----------------------------	------------------------------------

Aprovado pela Instrução Normativa RFB nº 1.863, de 27 de dezembro de 2018.

Emitido no dia 15/06/2021 às 11:38:11 (data e hora de Brasília).

Página: 1/1



JM HOSPITALAR - JOÃO MARCOS FONTOURA ALVES - ME



A  
PREFEITURA DE JAGUARIAIVA- FUNDO MUNIC. SAUDE  
A/C. CASSIANO  
E-mail: [cassiano.borges321@gmail.com](mailto:cassiano.borges321@gmail.com)  
FONE- (43) 3535 4900  
JAGUARIAIVA- PR.

Iguaraçu Pr. 25 de Março de 2021

ORÇAMENTO

ITEM	QTDE	DESCRIÇÃO	V. UT.R\$	TOTAL-R\$
01	01	<b>COMPUTADOR- DESKTOP.</b> Processador 3.0, 1 TB do disco rígido. Gabinete entradas de USB, 2 Saidas de vídeo. Porta de Pendriver, HDMI, Acompanha: monitor de 19", teclado e mouse. Acompanha impressora PB. <b>Marca: Intel</b>	4.900,00	4.900,00
02	02	<b>BERÇO AQUECIDO COLOR IRRADIANTE.</b> Dotado de leito plano com gaveta de RX, construído em acrílico, coluna com display digital, relógio APGAR, 04 rodízios de 4", Pintura epoxi. Acompanha bandeja sob o leito, suporte de soro. <b>Marca: GRN</b>	19.500,00	39.000,00
03	01	<b>MONITOR CARDIACO.</b> Possui tela de 10", com parâmetros: ECG,SPO2, RESP, PNI, TEMP. Tela Touch-screen, com knob giratório. Acompanha: sensor de oximetria adulto. Cabo de ECG 5 vias, manguito com extensão para pressão não invasiva, sensor de temperatura e respiração. Suporte para monitor. <b>Marca: MINDRAY</b>	18.780,00	18.780,00
04	01	<b>INCUBADORA DE TRANSPORTE.</b> Incubadora para RN, dotado de cúpula em acrílico com 5 portinholas, leito removível, com colchonete. Acompanha: carro maca, 02 cilindros Ar/O2, com válvula reguladora, suporte para cilindro, bateria com autonomia de 4 horas, cabo de energia para acoplar a bateria da ambulância, sensor de pele do RN e demais componentes para o bom funcionamento. <b>MARCA: OLIDEF CZ</b>	41.230,00	41.320,00
05	01	<b>BOMBA DE INFUSÃO</b> Bomba para infusão volumétrica de medicamentos parenterais, sistema peristáltico, usados em adultos e neonatal. Trabalha com equipo universal. <b>Marca: UNHICA.</b>	12.765,00	12.765,00



JM HOSPITALAR - JOÃO MARCOS FONTOURA ALVES - ME

28	01	<b>ESCADA 2 DEGRAUS</b> Confeccionada em aço pintado epóxi, piso em madeira com borracha antiderrapante. Marca: Levita	369,00	369,00
29	01	<b>MESA GINECOLOGICA</b> Confeccionada em aço pintado, porta coxa e gaveta para líquidos.	1.560,00	1.560,00
30	02	<b>HAMPER</b> Suporte de hamper em aço pintado. Possui rodízios de 2". Marca: Levita	557,00	1.114,00
31	02	<b>POLTRONA HOSPITALAR</b> Estrutura em aço pintado, assento e encosto em espuma revestido com napa. Braços em espuma revestido em napa. Encosto reclinável. Marca: Levita	1.354,00	2.708,00
32	01	<b>REANIMADOR ADULTO.</b> Confeccionado em silicone, acompanha reservatório em PVC, máscara em silicone. Marca: Missouri	290,00	290,00
33	01	<b>CARDIOTOCÓGRAFO</b> Capacidade de atender um ou dois fetos (gemelar), acompanha transdutores, monitor tela de 7". Portátil de fácil locomoção: Marca: Edan	24.400,00	24.400,00
35	01	<b>MESA GINECOLOGICA</b> Confeccionada em gabinete MDF, leito estofado, porta coxa, 03 gavetas, armário com duas portas. Marca: Levita	3.650,00	3.650,00
		Frete. CIF Instalação: incluso Prazo de entrega: 45 dias	<b>07.218.080/000</b> JOÃO MARCOS FONTOURA ALVES - ME	

Atenciosamente,

  
JOÃO MARCOS F. ALVES

Fone: 44 3248 1231

Av. Sergipe, 07 - Sala 01  
750-000 IGUARAÇU - PR

181.246,00



REPÚBLICA FEDERATIVA DO BRASIL  
CADASTRO NACIONAL DA PESSOA JURÍDICA



NÚMERO DE INSCRIÇÃO 07.218.080/0001-03 MATRIZ	COMPROVANTE DE INSCRIÇÃO E DE SITUAÇÃO CADASTRAL	DATA DE ABERTURA 04/02/2005
---	---	--------------------------------

NOME EMPRESARIAL JOAO MARCOS FONTOURA ALVES & CIA LTDA
---

TÍTULO DO ESTABELECIMENTO (NOME DE FANTASIA) JM COMERCIAL MEDICA	PORTE ME
---	-------------

CÓDIGO E DESCRIÇÃO DA ATIVIDADE ECONÔMICA PRINCIPAL 47.73-3-00 - Comércio varejista de artigos médicos e ortopédicos
---

CÓDIGO E DESCRIÇÃO DAS ATIVIDADES ECONÔMICAS SECUNDÁRIAS 47.71-7-01 - Comércio varejista de produtos farmacêuticos, sem manipulação de fórmulas 47.72-5-00 - Comércio varejista de cosméticos, produtos de perfumaria e de higiene pessoal 47.89-0-07 - Comércio varejista de equipamentos para escritório 47.51-2-01 - Comércio varejista especializado de equipamentos e suprimentos de informática 47.89-0-99 - Comércio varejista de outros produtos não especificados anteriormente
---

CÓDIGO E DESCRIÇÃO DA NATUREZA JURÍDICA 206-2 - Sociedade Empresária Limitada
--

LOGRADOURO AV SERGIPE	NÚMERO 07	COMPLEMENTO SALA 01
--------------------------	--------------	------------------------

CEP 86.750-000	BAIRRO/DISTRITO CENTRO	MUNICÍPIO IGUARACU	UF PR
-------------------	---------------------------	-----------------------	----------

ENDEREÇO ELETRÔNICO	TELEFONE (44) 2481-231
---------------------	---------------------------

ENTE FEDERATIVO RESPONSÁVEL (EFR) *****
--

SITUAÇÃO CADASTRAL ATIVA	DATA DA SITUAÇÃO CADASTRAL 04/02/2005
-----------------------------	--

MOTIVO DE SITUAÇÃO CADASTRAL
------------------------------

SITUAÇÃO ESPECIAL *****	DATA DA SITUAÇÃO ESPECIAL *****
----------------------------	------------------------------------

Aprovado pela Instrução Normativa RFB nº 1.863, de 27 de dezembro de 2018.

Emitido no dia 15/06/2021 às 11:38:43 (data e hora de Brasília).

Página: 1/1



PARA  
**HOSPITAL MUNICIPAL CAROLINA LUPION.**  
**FONE- (43) 3535-5420**  
**CNPJ-**  
**RUA- Sebastião Xavier Sobrinho, 592**  
**JAGUARIAIVA - PR**  
**A/C- CASSIANO**  
**E-MAIL: : cassiano.borges321@gmail.com**

<b>REFERENTE: ORÇAMENTO</b>	<b>DATA: 27/03/2021</b>
<b>GARANTIA: 12 MESES CONTRA DEFEITOS DE FABRICAÇÃO</b>	<b>ASSISTÊNCIA TÉCNICA: PERMANENTE</b>
<b>PAGAMENTO: Contra entrega.</b>	<b>FRETE: CIF.</b>
<b>Prazo de entrega: Até 30 dias</b>	<b>Marca: DIVERSAS</b>

QUANT.	UNID.	DESCRIÇÃO	PREÇO UNIT. R\$	PREÇO TOTAL R\$
01	PÇ-01	<p><b>Cardiotocógrafo</b></p> <p>O Cardiotocógrafo Diamond é completo para avaliação da vitalidade fetal em ambiente hospitalar e ambulatorial. Permite acompanhamento a distância e realiza cardiocardiografia computadorizada – analisa o STV (short term variation – este é o parâmetro mais importante que caracteriza a "análise computadorizada". A unidade é milissegundo (ms), impossível de ler a olho nu). Acompanha software para arquivar exames em central de monitoramento. Monitor com tela de alto brilho colorido de 10.2 LCD, touchscreen, resolução de 1020x600, digital, para controle em tempo real da frequência Cardíaca Fetal (FHR) em batimentos por minuto e da contração uterina, com impressão do registro imediato através de impressora térmica integrada. Operado por touchscreen e botão giratório para acesso ao menu de programação. Permite identificação da paciente, ajuste da velocidade de impressão, baseline do TOCO, ganho do TOCO, ajustes de alarme mínimo/máximo da FHR, ajuste de volume de som (alarme, batimentos fetais), programação do tempo do exame, ligar e desligar a função de movimento fetal automática. Armazena até 500 exames para posterior impressão.</p> <p><b>MARCA: KOLPLAST</b>  <b>MODELO: KLP 330 DIAMOND.</b></p>	35.330,00	35.330,00
02	PÇ-01	<p><b>MESA DE EXAME GINECOLÓGICO ESMALTADA, LEITO ESTOFADO</b></p> <ul style="list-style-type: none"> <li>- Estrutura em tubo de aço redondo de 1" ¼ x 1.20mm</li> <li>- Leito em chapa de MDF de 15mm com espuma D26R revestido em Courvim</li> <li>- Encosto e pés reguláveis por meio de cremalheiras</li> <li>- Assento Fixo</li> <li>- Gaveta para escoamento de líquidos em chapa de aço carbono</li> <li>- Acompanha par de porta-coxas reguláveis em poliuretano injetado</li> <li>- Acabamento em pintura epóxi com tratamento</li> </ul>	1.090,00	1.090,00

**Edilberto Greinert & Cia Ltda**

CNPJ: 10.471.797/0001-69      Insc Est: 90461241-35  
 Rua: Fortaleza 3782      Bairro: Recanto tropical      CEP: 85.807-090      Cascavel – PR  
 Fone: (45) 3039-6774 ou 9923-0087      E-mail: [edilgrein@hotmail.com](mailto:edilgrein@hotmail.com)



# G & G HOSPITALAR

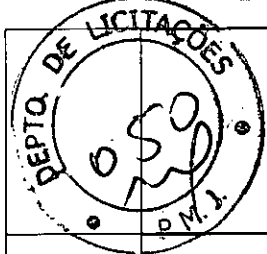

		<p>ferruginoso                  - Registro MS: 80430259007                  Dimensão aproximada: 1900 x 500 x 840 mm –                  Capacidade Aprox.: Até 110Kg</p> <p><b>MARCA: RENASCER</b>  <b>MODELO: RN08000R</b></p>		
03	PÇ-01	<p><b>COMPUTADOR</b>                  processador: no mínimo intel core i3 ou amd a10 ou superiores                  disco rígido: mínimo de 500 gb memória ram: 4gb, ddr3, 1600                  mhz unidade de disco ótico: cd/dvd rom teclado: usb, abnt2, 107                  teclas (com fio) tipo de monitor: 21 polegadas (1366 x 768)                  mouse: usb, 800 dpi, 2 botões, scrool (com fio) interfaces de                  rede: 10/100/1000 e wifi interfaces de vídeo: integrada sistema                  operacional: ni mínimo windows 7 pro (64 bits) fonte: compatível                  com o item garantia: mínima de 12 meses processador: no                  mínimo intel core i3 ou amd a10, disco rígido: mínimo de 500 gb,                  memória ram: 4gb, ddr3, 1600 mhz, unidade de disco ótico:                  cd/dvd rom, teclado: usb, abnt2, 107 teclas (com fio), tipo de                  monitor: 18,5 (1366 x 768 LCD/LED tela plana), mouse: usb,                  800 dpi, 2 botões, scrool (com fio), interfaces de rede:                  10/100/1000 e wifi, interfaces de vídeo: integrada, sistema                  operacional: windows 7 pro (64 bits), fonte: compatível com o                  item, garantia: mínima de 12 meses. Acompanha: impressora,                  teclado, mouse, tela 21'</p> <p><b>MARCA: SANSUNG</b></p>	4.980,00	4.980,00
04	PÇ-02	<p><b>BERÇO AQUECIDO DE CALOR IRRADIANTE -</b></p> <p>Este berço foi projetado para atender ao recém-nascido em berçários e observação cirúrgica durante os procedimentos especiais nos primeiros minutos de vida. Atende também nos casos de tratamento mais prolongado quando a facilidade de acesso e a visualização são mais necessárias, pois permite a utilização em diversas configurações devido a sua concepção modular construtiva.</p> <ul style="list-style-type: none"> <li>• Aquecimento produzido através de sistema irradiante de calor emitido por elemento aquecedor revestido em quartzo, montado em um módulo refletor com aletas direcionadoras, localizado na parte superior do berço, propiciando um aquecimento homogêneo em toda a área do colchão, sem dificultar o acesso ao paciente;</li> <li>• Calha protetora do elemento aquecedor metálica com grade de proteção em aço cromado;</li> <li>• Permite giro bilateral do elemento aquecedor no plano horizontal (180°) com acionamento de alarme de advertência e desligamento automático do aquecimento, facilitando o posicionamento do aparelho de raios X sem a necessidade de locomover o paciente;</li> <li>• Sistema de proteção térmica através de dispositivo de detecção eletrônica para sobrecarga no elemento aquecedor, com desligamento automático do aquecimento e termostato para desligamento da fonte de alimentação em caso de sobrecarga, atendendo a todos os requisitos da norma técnica NBR 60601-1.</li> <li>• Leito Construído em acrílico transparente removível, com cantos arredondados que evitam o acúmulo de sujeira.</li> <li>• Sistema de inclinação mecânico, com trava, para as posições horizontal, trendelemburg e próclive, com</li> </ul>		

**Edilberto Greinert & Cia Ltda**

CNPJ: 10.471.797/0001-69      Insc Est: 90461241-35  
 Rua: Fortaleza 3782      Bairro: Recanto tropical      CEP: 85.807-090      Cascavel – PR  
 Fone: (45) 3039-6774 ou 9923-0087      E-mail: [edilgrein@hotmail.com](mailto:edilgrein@hotmail.com)

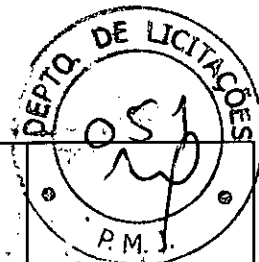

inclinações de até 12°.

- Colchão totalmente construído em material atóxico e autoextinguível, constituído de espuma com densidade adequada ao conforto do RN e capa removível, sem costura para evitar concentração de bactérias, aberta de um dos lados para facilitar o procedimento de limpeza;
- Sistema de acionamento elétrico independente da chave liga-desliga do monitor, para segurança do conjunto, com indicador luminoso no painel de controle.
- Sistema eletrônico de controle totalmente microprocessado
- Removível, de fácil acesso para manutenção e calibração, alojando todos os seus componentes em uma única placa, montado em um chassi metálico destacável;
- Painel frontal com acabamento liso em policarbonato que evita a penetração de líquidos e com teclas tipo toque-suave;
- Rotina de auto-teste do sistema ao ligar;
- Display alfanumérico de cristal líquido de alta resolução com iluminação de fundo para leitura em ambientes com pouca luminosidade, para indicação de temperatura de ajuste, temperatura e potência desejada, relógio Apgar e alarmes.
- Memória para retenção dos valores programados.
- Indicação luminosa de standby na coluna do berço com acesso por ambas as laterais.
- Indicação luminosa do nível proporcional (0, 1/4, 2/4, 3/4 e 1) de potência de aquecimento.
- Indicação luminosa simultânea de todos os valores de temperatura, potência e apgar.
- Indicação luminosa de todos os alarmes mesmo com o som inibido;
- Indicação luminosa para modo automático ou manual;
- Indicação da intensidade da potência de aquecimento de 0 a 100% em relação a potência máxima, com intervalos de 10%.
- Indicação de temperatura do RN com faixa entre 20,0 e 44°C, com resolução de 0,1°C e precisão de  $\pm 0,2^\circ\text{C}$ .
- Teclas liga, desliga, bloqueio de teclado, aumento e redução do ajuste com bip de alerta para informação do procedimento de ajuste;
- Tecla inibidora do som dos alarmes;

• Relógio APGAR Digital com contagem progressiva ajustável até 20 minutos, com programação com variação de 1 minuto, ajustável através do teclado.

- Indicação de minutos e segundos, através de display numérico com quatro dígitos.
- Início e parada da contagem após acionamento do teclado.
- Retenção do último valor programado.
- Bip sonoro acionado a cada minuto.
- Alarme sonoro momentâneo após o final da contagem.
- Base reforçada com estrutura tubular com tratamento antioxidante pintados com tinta epóxi pó de acabamento liso para evitar acúmulo de sujeira.
- Quatro rodízios de 100mm de diâmetro com freio, para locomoção do equipamento.
- Concepção modular para instalação de acessórios e

**Edilberto Greinert & Cia Ltda**

CNPJ: 10.471.797/0001-69

Insc Est: 90461241-35

Rua: Fortaleza 3782

Bairro: Recanto tropical

CEP: 85.807-090

Cascavel – PR

Fone: (45) 3039-6774 ou 9923-0087

E-mail: [edilgrein@hotmail.com](mailto:edilgrein@hotmail.com)

# G & G HOSPITALAR

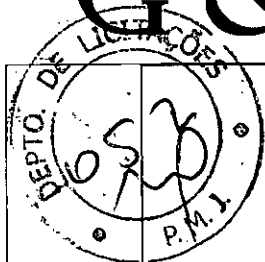

		<p>opcionais.</p> <ul style="list-style-type: none"> <li>• Principais instruções de utilização e advertências impressas claramente no corpo do aparelho.</li> <li>• Chave geral com indicação luminosa para equipamento energizado.</li> <li>• Lâmpada auxiliar para a melhor visualização do RN;</li> <li>• Alças para transporte;</li> <li>• Automático (Servo controle): monitoração da temperatura do paciente através de sensor de pele e controle automatizado da intensidade de calor fornecida ao recém nascido por sistema servo-controlado</li> <li>• Manual: utilização sem sensor de pele, com seleção da intensidade de calor pré ajustada pelo operador;</li> <li>• Comutação automática de modo manual para automático (servo controle), comandada pelo sensor de pele;</li> <li>• Temperatura de ajuste para modo Automático com faixa de 30,0°C a 39,0°C, com variação de 0,1°C.</li> <li>• Ajuste do nível de potência para o modo Manual com faixa de 0 a 100%, com intervalos de 10%.</li> <li>• Sensor desconectado da pele do paciente</li> <li>• Falta de energia, acionado por bateria níquel-cádmio recarregável</li> <li>• Sensor desconectado</li> <li>• Falha no sensor de pele</li> <li>• Temperatura baixa, acionado no modo RN , quando o paciente apresentar temperatura abaixo de 1,0° C em relação à temperatura desejada;</li> <li>• Temperatura alta, acionado no modo RN, quando o paciente apresentar temperatura acima de 1,0° C em relação à temperatura de ajuste;</li> <li>• Sobrecarga, acionado a cada 10 minutos no modo de funcionamento manual, para verificação rotineira da temperatura do paciente;</li> <li>• Falha no sistema de aquecimento, com desligamento automático da resistência por circuito independente</li> <li>• Falha no posicionamento do aquecedor, com desligamento automático da resistência</li> </ul> <p>• 01 sensor para o RN, com conector com trava de segurança rosqueável. Gaveta sob o leito, suporte de soro e suporte para monitor.</p> <p><b>MARCA: OLIDEF</b> <b>MODELO: MATRIX R</b></p>		
05	PÇ-01	<p><b>MONITOR CARDIACO</b></p> <p>Monitor para uso em pacientes adultos, pediátricos e neonatais.</p> <p>Monitor Multiparamétrico pre-configurado ou modular com os parâmetros de ECG, Respiração, Temperatura, PNI, SPO2.</p> <p>Possui Visor de cristal líquido colorida (LCD), tamanho de Tela 12" sensível ao toque (touchscreen); pelo menos 11 (Onze) formas de onda; Possibilidade de configuração de diferentes telas, como números grandes, e visualização leito-a-leito, sem necessidade de central.</p> <p>Deve possuir memória de armazenamento de tendências gráficas e tabulares para, pelo menos, 120 horas, além de possui memória de eventos de alarmes.</p>	18.732,00	18.732,00

**Edilberto Greinert & Cia Ltda**

CNPJ: 10.471.797/0001-69      Insc Est: 90461241-35  
 Rua: Fortaleza 3782      Bairro: Recanto tropical      CEP: 85.807-090      Cascavel – PR  
 Fone: (45) 3039-6774 ou 9923-0087      E-mail: [edilgrein@hotmail.com](mailto:edilgrein@hotmail.com)

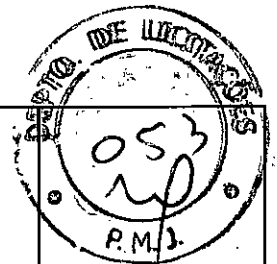

Deve possuir alarmes audiovisuais ajustáveis pelo operador com 3 níveis de prioridade de alarme (alta, média e baixa); alarmes visuais e sonoros para os parâmetros medidos (limites máximos e mínimos) programáveis pelo operador; Alarmes funcionais (sensor, bateria, falta de energia elétrica, entre outros); Possui menus para configuração e ajuste de seus diversos parâmetros, navegáveis através de um seletor giratório e tela touch screen; permiti a conexão em rede através do protocolo TCP/IP com conector do tipo RJ 45; Funcionamento em rede elétrica 110/220V bivolt automático;

Possibilidade de atualização de software sem alteração de hardware, aplicando USB ou Cartão de memória SD; Alimentação á bateria interna por no mínimo 230 minutos; indicação visual no display do equipamento que indique o estado da bateria, bem como se o equipamento está funcionando pela rede elétrica ou bateria.

Software de interface na língua portuguesa.

Proteção contra descarga e interferência de desfibrilador e bisturi eletrônicos; possibilidade de conexão bidirecional com a Central de Monitorização e integração com o Sistema do Hospital pelo protocolo HL7, diretamente no monitor ou através da Central de Monitoração.

Possibilidade de inclusão de módulos futuros como Débito Cardíaco (D.C), Capnografia e Analisador de gases Sidestream ou Mainstream;

A central deverá possuir registro próprio na ANVISA.

Não deve pesar mais que 5 kg; Deve possuir índice de proteção IPX1 ou superior; Deve operar com umidade relativa na faixa de 20 a 90%.

**Parâmetros que acompanha o monitor:**

ECG: possui compatibilidade com cabos de 3 e 5 vias; Número de derivações: 7 derivações; faixa de frequência cardíaca: 30 a 300 bpm; Resolução da medida de FC: 1 bpm; Deve permitir a detecção automática de pulsos de marcapasso; Deve possuir monitorização de segmento ST em todas derivações; Detecção de pelo menos 18 arritmias distintas

**Respiração:** Método bioimpedância (ou impedância) torácica; Faixa de frequência respiratória 4 a 120 rpm para adulto, pediátrico e neonatal; com visualização da onda de respiração, indicação da FR com detecção e alarme de apnéia, em pacientes adultos/pediátricos/neonatais. Alarmes visuais e sonoros para os parâmetros de FR (limites máximos e mínimos) programáveis pelo usuário.

**Temperatura cutânea:** Deve possuir 02 (dois) canais de temperatura; com faixa de medida de 10 °C a 45 °C; Deve permitira medida da temperatura por sensor aderido na pele do paciente, ou através de cavidades; Alares visuais e sonoros para os parâmetros programáveis pelo operador (limites máximos e mínimos);

**Pressão Não Invasiva:** apresenta os valores de Pressão Arterial Sistólica (PAS), Pressão arterial Diastólica (PAD) e Pressão Arterial Média (PAM); Modos de medida: Manual, Automática e STAT; Faixa de medida total: pelo menos 10 a 250 mmHg; intervalo de medidas: pelo menos de 5 minutos a 2 horas; Deve possuir proteção

**Edilberto Greinert & Cia Ltda**

CNPJ: 10.471.797/0001-69

Insc Est: 90461241-35

Rua: Fortaleza 3782

Bairro: Recanto tropical

CEP: 85.807-090

Cascavel – PR

Fone: (45) 3039-6774 ou 9923-0087

E-mail: [edilgrein@hotmail.com](mailto:edilgrein@hotmail.com)

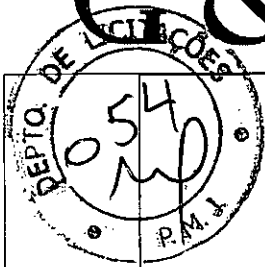

		<p>contra-pressão excessiva para tipo paciente (adulto/pediátrico e neonatal);  <b>Oximetria:</b> Visualização da curva Plestimográfica;          Indicação numérica dos valores de saturação e pulso;          Indicação numérica e gráfica do índice de perfusão;          Alarmes visuais e sonoros para os parâmetros de SPO2 e FC (limites máximos e mínimos) programáveis pelo operador;          Possibilidade de inclusão de tecnologia de baixa perfusão e movimento/tremores próprio, Nellcor ou Masimo;  <b>Pressão Invasiva (PI):</b>          Medidas ART, PA, PVC, PAD, PAE, PIC, P1, P2          Faixa de medição: -50 mmHg á 360 mmHg          Resolução: 1mmHg          Exatidão ou precisão: ±1mmHg          Sensibilidade: 5 (µV/V/mmHg)  <b>Acompanha o seguintes acessórios:</b>          01 unidade Cabo de ECG 5 vias Adulto/Pediátrico (cabo tronco mais rabichos).          01 unidade Mangueira extensão uso Adulto para PNI          01 (Um) sensor SPO2 reutilizável Clip Adulto          01 (um) Sensor SPO2 pediátrico          01 unidade sensor de temperatura de Pele          01 unid. Bateria de lítio.          01 Cabo de energia.          01 Manual operacional do equipamento em português.  <b>MARCA: PROLIFE</b>  <b>MODELO: LIFE 10</b></p>		
06	PÇ-01	<p><b>INCUBADORA DE TRANSPORTE - MICROPROCESSADA</b>          Incubadora de transporte microprocessada com servo controle térmico infantil e cúpula com parede dupla e porta para cuidados intensivos, desenvolvida para proporcionar o conforto térmico ideal para os recém nascidos de risco, oferecendo as condições ideais para transporte seguro do paciente com concentração de oxigênio, umidade e aquecimento adequados, atendendo todas as exigências das normas vigentes. Desenvolvida com alta tecnologia, corpo confeccionado em plástico de alta resistência e sistema eletrônico totalmente microprocessado, a RWT PLUS possui painel de controle com display gráfico colorido de 7", widescreen de excelente visualização, por onde se controla a temperatura do ar interno (ATC), controle da temperatura cutânea do recém-nascido (ITC), umidade servo ativa, sistema de oxigenação servo ativa, monitora frequência cardíaca, SpO<sup>2</sup> e curva pletismo-gráfica, possui gráficos de tendência para tratamento e diagnóstico, através de menu interativo, é possível interagir através de teclado de membrana, touchscreen e botão rotativo. Sua cúpula construída em acrílico transparente biocompatível, possui duas portas de acesso, frontal e lateral, que oferecem total abertura para procedimentos a serem realizados no recém-nascido, com três acessos, sendo duas através de portinholas com manga punho e vedação em silicone atóxico, acionadas por toque de cotovelo e uma manga Iris na porta lateral. Possui ainda recursos adicionais como bloqueio do teclado, indicação de data e hora, cadastro do paciente, temperatura ambiente, indicação de carga da bateria, indicação de aquecimento através de barra de energia e tecla maior que 37°C. A incubadora de transporte RWT PLUS possui todos os alarmes com indicação audiovisual de acordo com as normas  <b>CÚPULA-</b> Construída em acrílico transparente biocompatível e de alta qualidade óptica; Cúpula de parede dupla para reduzir as perdas de calor; Porta de acesso frontal para cuidados intensivos com parede dupla e abertura ampla dotada de duas</p>	39.877,00	39.877,00

**Edilberto Greinert & Cia Ltda**

CNPJ: 10.471.797/0001-69      Insc Est: 90461241-35  
 Rua: Fortaleza 3782      Bairro: Recanto tropical      CEP: 85.807-090      Cascavel – PR  
 Fone: (45) 3039-6774 ou 9923-0087      E-mail: [edilgrein@hotmail.com](mailto:edilgrein@hotmail.com)



portinholas de policarbonato com manga punho e guarnições autoclaváveis em silicone atóxico; Porta de acesso lateral com parede dupla, que permite a movimentação do leito do paciente, deslocando-o externamente facilitando a manipulação do recém nascido; Portinhola redonda do tipo "iris" para passagem de tubos de ventiladores, tubos de infusão e cabos, localizada na porta de acesso; Vedação das portinholas em silicone flexível para isolamento da câmara; Pressão positiva no interior da cúpula, garantindo a estabilidade da temperatura no compartimento do recém nascido; Quatro entradas flexíveis em material atóxico na cúpula, para cabos, sondas e sensores sem oclusão; Uma entrada com tampa para nebulizador; Possui iluminação auxiliar anti-ofuscante, com led's brancos de alta potencia e baixo consumo de energia, iluminação fria, sem aumento de temperatura. Quatro entradas flexíveis em material atóxico na cúpula, para cabos, sondas e sensores sem oclusão; Uma entrada com tampa para nebulizador; Possui iluminação auxiliar anti-ofuscante, com lâmpada fluorescente compacta de baixo consumo de energia.

**LEITO-** Leito removível, construído em material plástico radiotransparente de alta resistência mecânica biocompatível, e com três cintos de segurança confeccionados em material macio e resistente, de fácil ajuste. Colchão totalmente construído em material atóxico e autoextinguível, com espuma com densidade adequada ao conforto do RN e capa removível prensada, sem costuras para evitar concentração de bactérias, aberta de um dos lados para facilitar o procedimento de limpeza; Deslocamento externo através de guias com travas de segurança para final de curso;

**CORPO-** Estrutura em plástico radiotransparente de alta resistência mecânica e biocompatível. Isento de cantos vivos e cavidades, facilitando os procedimentos de limpeza e desinfecção, principalmente do compartimento do RN, ventoninha e resistência através de acesso muito simples, sem uso de ferramenta. Possui alças para transporte independentes no corpo da incubadora; Principais instruções de utilização, advertências e tabela de concentração de oxigênio impressa no corpo do aparelho. Dois suportes abertos para cilindros de gases medicinais, dispostos na parte inferior da base da incubadora. Possui simplificado sistema de desmontagem, sendo possível retirar do suporte (carro pantográfico) e montar no carro maca sem uso de ferramenta.

**ENTRADA DE GASES**

Sistema de circulação de ar acionado por motor com baixo nível de ruído, que promove a renovação contínua do ar dentro da cúpula e impede o aumento da concentração de dióxido de carbono, além de assegurar a uniformidade das condições ambientais as quais o recém nascido está exposto. Entradas independentes para ar, oxigênio e oxigênio servo controlado. Válvula de segurança limitadora automática para admissão de oxigênio, dotada de microfiltro sinterizado com elemento filtrante para retenção de impurezas totalmente independente da entrada de ar. Sistema de admissão de ar através de filtro especial, para retenção de partículas maiores que 0,5 micron, dotado de tampa removível. Velocidade do ar sobre o colchão: < 0,35 m/s. Concentração de CO2: < 0,2%

**SENSORES-** Sensores eletrônicos independentes para temperatura do AR e alarme de sobreaquecimento. Sensor eletrônico digital para umidade.

Sensor principal para temperatura do RN. Sensor de temperatura auxiliar do RN. 2 Sensores independentes para monitoração e controle da concentração de oxigênio. Sensor de temperatura ambiente.

**TECLAS-** Bloqueio de teclado; Liga/Desliga. Aumento de parâmetro desejada (touchscreen). Redução de parâmetro

**Edilberto Greinert & Cia Ltda**

CNPJ: 10.471.797/0001-69      Insc Est: 90461241-35  
 Rua: Fortaleza 3782      Bairro: Recanto tropical      CEP: 85.807-090      Cascavel – PR  
 Fone: (45) 3039-6774 ou 9923-0087      E-mail: [edilgrein@hotmail.com](mailto:edilgrein@hotmail.com)



desejada (touchscreen). Inibição de alarme sonoro. Seleção modo AR / RN (touchscreen). Gráfico de tendência (touchscreen). Liberação de temperatura desejada acima de 37,0°C (até 39,0°C para modo AR e 38,0°C para modo RN); Tecla Enter

**INDICADORES VISUAIS-** Temperatura do AR ; Temperatura do RN ; Temperatura desejada; Temperatura ambiente; Carga da Bateria. Indicação para Potencia de Aquecimento; Data e hora; Dia e mês; Cadastro de Paciente; Gráficos de tendência para as últimas 7 horas de todos os parâmetros; Alarme silenciado; Alarme acionado; Teclado Bloqueado. Equipamento ligado/desligado; Equipamento ligado sem rede AC; Temperatura liberada acima de 37°C

Concentração de Umidade real e desejada. Concentração de oxigênio real e desejada. SPO2 e Frequência Cardíaca Curva Pletismográfica . Temperatura auxiliar.

**ALARMES AUDIOVISUAIS-** Falta de energia (acionado por bateria NiCd recarregável independente). Bateria descarregada. Falha de bateria Polaridade invertida. Falta de circulação do ar. Modulo do sensores desconectado. Modulo do sensores desalojado. Sensor de pele desconectado. Falta de circulação do ar. Falha no sistema. Falha no motor. Temperatura do ar alta. Temperatura do ar baixa . Sensor de temperatura do RN desconectado. Falha no sensor de temperatura do RN. Hipotermia; Hipertermia . Sobreaquecimento; Nível baixo de água; Umidade alta; Umidade baixa; Falha no sensor de umidade. Alta concentração de oxigênio; Baixa concentração de oxigênio; Falha sensor oxigênio. Calibração dos sensores de oxigênio necessária. Sensor de oximetria desconectado. Sensor de oximetria desalojado. Alta % de SpO2; Baixa % de SpO2; Alto BPM; Baixo BPM

2 Mini disjuntores rearmáveis - Bateria Recarregável tipo gelatinosa 12V; - Bateria Recarregável NiCd - 9V

**FAIXAS DE CONTROLE DE TEMPERATURA-** Manual (AR): 20,0° C a 39,0° C; Precisão do sistema de controle de temperatura AR: +/- 0,3°C - Servo-controle(RN): 30,0° C a 38,0° C; Faixa de leitura da temperatura: 0 a 50°C com resolução de 0,1°C Precisão do sistema de controle de temperatura RN: +/- 0,2°C

**FAIXAS DE CONTROLE DE UMIDADE** -Faixa de controle de umidade: 20 a 95% - Faixa de leitura de umidade: 0 a 100% com resolução de 1%. Precisão do sistema de controle de umidade: +/- 5%

**FAIXAS DE CONTROLE DE OXIGÊNIO-** Faixa de controle de oxigênio: 21 a 65%- Faixa de leitura de oxigênio: 0 a 100% com resolução de 1%. Precisão do sistema de controle de oxigênio: +/- 5%

**DIMENSÕES EXTERNAS APROXIMADAS**  
 Altura com Suporte com Ajuste de Altura: 1.212 a 1.690mm -  
 Largura: 1025mm- Comprimento: 550mm  
 Peso total (sem acessórios e cilindros) com suporte com ajuste de altura: 73,0 kg- Peso total (sem acessórios e cilindros) com suporte carro maca: 79,0 kg

**ACOMPANHA** -01 Suporte de altura ajustável, com rodízios de 5 polegadas (todos com freio), com estrutura em alumínio de alta resistência mecânica e corrosão e sistema de ajuste de altura contínuo com amortecedores, sistema de fixação à incubadora sem uso de ferramenta; 01 Paracheque integral em aço inox para proteção mecânica, oferecendo proteção em todo perímetro da incubadora, podendo também ser utilizadas como alças para facilitar o deslocamento da incubadora. 01 Válvula reguladora com manômetro; 01 Fluxômetro até 15 Litros/minuto; 01 tomada Dupla; 01 Chave fixa para fixação da válvula; 01 Mangueira de Oxigênio -01 Esponja para umidificação; filtros de ar- 01 Suporte de soro com altura ajustável.

**Edilberto Greinert & Cia Ltda**

CNPJ: 10.471.797/0001-69      Insc Est: 90461241-35  
 Rua: Fortaleza 3782      Bairro: Recanto tropical      CEP: 85.807-090      Cascavel – PR  
 Fone: (45) 3039-6774 ou 9923-0087      E-mail: [edilgrein@hotmail.com](mailto:edilgrein@hotmail.com)

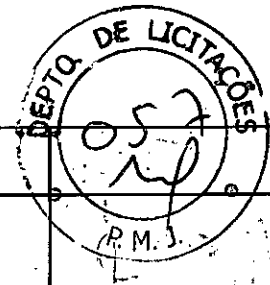

		<b>MARCA: OLIDEF</b> <b>MODELO: RWT PLUS</b>		
07	PÇ-01	<b>BOMBA DE INFUSÃO</b> Bomba de infusão volumétrica peristáltica linear para utilização com equipo próprio para bomba de infusão. Deve possibilitar a infusão de soluções por via enteral e parenteral com controle eletrônico programável, sistema operacional simplificado com mensagens em português. Programação para pacientes adultos e pediátricos. Deve possuir vazão programável mínima de 0,1ml/h a, pelo menos, 999 ml/h. Possuir controle de volume a infundir mínimo de 0,1ml a, pelo menos, 9999 ml e tempo limite de programação de 1 minuto a 99 horas e 59 minutos, no mínimo. Possuir ao menos as programações de volume por tempo (cálculo automático da vazão) e volume por vazão (cálculo automático do tempo). Deve possuir as funções: Bolus; KVO (keep vein open); titulação; stand by e/ou pare, mantendo-se a última programação com a infusão interrompida, o tempo de espera pode ou não ser programável. O equipamento deve possibilitar zerar o volume, para realização de balanço hídrico. Deve possuir detector de ar-na-linha por meio de ultrassom, para administração de terapia enteral. Sistema de alarmes com sinais visuais (com indicação no visual de fácil entendimento) e sonoros de ocorrência, além de oclusão, ar-na-linha, infusão completa ou interrompida, bateria baixa e vazão incorreta. A bomba não deve ter erro superior a 5% da infusão programada; possuir bateria recarregável interna com autonomia mínima de 4 horas de uso na falta de energia elétrica. A bomba deve possuir tensão de alimentação de 110 a 230V~ automática e frequência de alimentação de 50/60Hz. O equipamento não deve ter peso superior a 3,0 kg. Acessórios: suporte para soro, cordão de alimentação e manual de uso em português. Deve atender as seguintes normas técnicas: NBR – IEC 60601-1 – Equipamento eletromédico. Parte 1: Prescrições gerais para segurança, 01/10/1997. NBR – IEC 60601 – 2 – 24 – Prescrições particulares para a segurança de bombas. <b>MARCA: SANTRONIC</b> <b>MODELO: ST 1000</b>	13.200,00	13.200,00
08	PÇ-01	<b>MESA DE ESCRITORIO</b> Escrivanhinha com 03 gavetas, estrutura em tubo de aço pintado (preto), gavetas e tampo em MDF <b>MARCA: INCOFLEX</b>	643,00	643,00
09	PÇ-02	<b>LIXEIRA A PEDAL.</b> Confeccionado em aço pintado (suporte) cesto em PVC. Pedal de acionamento em aço pintado. <b>MARCA: RENASCER</b>		
10	PÇ-01	<b>BALANÇA PEDIATRICA.</b> Teclado e painel de segurança: Teclado tipo de fácil digitação, com painel em policarbonato resistente, dispensando proteções adicionais. Sonorização de teclas durante a digitação. Display corredor LCD.: Concha anatômica: totalmente higienizável e atóxica, com desenhos de temas infantis. Liga/desliga, Tara (máx 20% da Capacidade Máxima),	950,00	950,00

**Edilberto Greinert & Cia Ltda**

CNPJ: 10.471.797/0001-69      Insc Est: 90461241-35  
 Rua: Fortaleza 3782      Bairro: Recanto tropical      CEP: 85.807-090      Cascavel – PR  
 Fone: (45) 3039-6774 ou 9923-0087      E-mail: [edilgrein@hotmail.com](mailto:edilgrein@hotmail.com)



# G & G HOSPITALAR

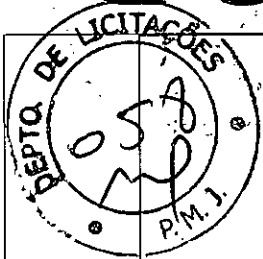

		<p>Zero e Impressão. A função Tara atua para facilitar o cálculo de fralda limpa e fralda suja, e ainda permite pesagem descontando o peso de traveseiros, fraldas, cobertores, etc.</p> <p><b>Segurança:</b> Deve permitir a correção do nivelamento, possuir pés antiderrapantes que dão aderência ao balcão/mesa. Capacidade de peso de até- 16kg</p> <p>Alimentação: Fonte automática "Full Range" externa. Entrada: 90-250VAC, 50/60Hz e Saída 9VDC/1,5A</p> <p><b>MARCA: BALMACK</b> <b>MODELO: MOBILI BABY</b></p>		
11	PÇ-01	<p align="center"><b>ESTETOSCOPIO INFANTIL</b></p> <p>Estetoscópio Dupla face desenvolvido para possibilitar alta sensibilidade na captação dos mínimos ruídos da auscultação</p> <p>Olivas Transparentes com formato anatômico feitas de borracha macia e antialérgica.</p> <p><b>MARCA: MISSOURI</b></p>	199,00	199,00
12	PÇ-01	<p align="center"><b>BALDE A PEDAL.</b></p> <p>Confeccionado em aço pintado (suporte) cesto em PVC. Pedal de acionamento em aço pintado. Capacidade 30 L.</p> <p><b>MARCA: RENASCER</b></p>	225,90	225,90
13	PÇ-01	<p align="center"><b>ESTETOSCOPIO ADULTO</b></p> <p>Estetoscópio Dupla face desenvolvido para possibilitar alta sensibilidade na captação dos mínimos ruídos da auscultação</p> <p>Olivas Transparentes com formato anatômico feitas de borracha macia e antialérgica.</p> <p><b>MARCA: MISSOURI</b></p>	243,00	243,00
14	PÇ-01	<p align="center"><b>BALDE A PEDAL.</b></p> <p>Confeccionado em aço pintado (suporte) cesto em PVC. Pedal de acionamento em aço pintado. Capacidade 50 L.</p> <p><b>MARCA: RENASCER</b></p>	223,00	223,00
15	PÇ-02	<p align="center"><b>ESFIGMOMANOMETRO -ADULTO</b></p> <p>Esfigmomanômetro aneroide , livre de mercúrio, composto por manômetro montado em adequada estrutura resistente, conforme certificações. Todos os acessórios do produto são ser antialérgicos. Laudo técnico do IPEM (INMETRO) com certificação de aferição individual. Garantia de calibração por 5 anos comprovada através do manual registrado na ANVISA. Acompanhar 01 manguito adulto, 01 braçadeira adulto completo.</p> <p><b>MARCA: MISSOURI</b></p>	195,00	390,00
16	PÇ-01	<p align="center"><b>MESA PARA IMPRESSORA</b></p> <p>Fabricada em MDF, 01 gaveta, tampo em mdf. Dimensões 40x60x70</p> <p><b>MARCA- INCOFLEX</b></p>	221,00	221,00
17	PÇ-01	<p align="center"><b>MESA PARA COMPUTADOR</b></p> <p>Fabricado em MDF, tampo 4 gavetas. Estrutura em tudo de aço esmaltado.</p> <p><b>MARCA: INCOFLEX</b></p>	400,00	400,00
18	PÇ-01	<p align="center"><b>LARINGOSCÓPIO INFANTIL 5LÂMINAS</b></p> <p>Cabo ADULTO fabricada em aço inoxidável. Acabamento aço escovado (fosco) para redução do brilho cabo tamanho médio, alimentado através de pilhas alcalinas.</p> <p>ACOMPANHA 05 LÂMINAS (a escolher) em aço inox</p>	2.100,00	2.100,00

**Edilberto Greinert & Cia Ltda**

CNPJ: 10.471.797/0001-69      Insc Est: 90461241-35

Rua: Fortaleza 3782      Bairro: Recanto tropical      CEP: 85.807-090      Cascavel – PR

Fone: (45) 3039-6774 ou 9923-0087      E-mail: [edilgrein@hotmail.com](mailto:edilgrein@hotmail.com)



		com fibra optica ou Led. <b>MARCA: OXIGEL</b>		
19	PÇ-01	<p><b>CARRO DE EMERGENCIA.</b> Indicado para uso no ambiente hospitalar podendo ser utilizado tanto como Carro de Administração de Medicamentos, como também um Carro de Emergência. Móvel confeccionado em chapa de aço com pintura eletrostática a pó e com para-choque de borracha em todo o seu contorno contra impactos. Dotado de 04 gavetas com guias deslizantes (03 delas com altura de 13 cm e um gavetão com altura de 36 cm), sendo 02 delas com colmeias com 11 divisórias cada (totalizando 22 divisórias). Possui dispositivo para colocação de lacre único, com fechamento total de todas as gavetas. Tampo superior em fiberglass com alça de transporte integrada dividido em duas partes, sendo tampo principal e bandeja auxiliar para manipulação de medicamentos. Possui suporte giratório (360°) para monitor regulável em altura medindo 40 cm x 40 cm e possui extensão elétrica com protetor e cabo de 03 metros com 04 tomadas 02P + T = tomada padrão nacional. Montado sobre rodízios de 4" (com giro de 360°) com sistema de travas (freios) nas diagonais para sua maior segurança</p>	4.710,00	4.710,00
20	PÇ-01	<p><b>OXIMETRO DE PULSO</b> Oxímetro de pulso com curva pletismográfica da saturação de oxigênio O2 e frequência de pulso periférico, com alarmes de limites inferiores e superiores para saturação e pulso. Possui ainda, tendência, indicação de batimento cardíaco, sensor desconectado, procura de pulso e limites superiores e inferiores como padrão. Possibilita sua utilização em pacientes neonatos críticos, infantis e adultos. A Protec oferece tecnologias nacionais que agregam alta eficiência, qualidade e baixo custo, tendo sua operação simples e intuitiva por meio de menus. CERTIFICADO Norma NBR IEC 60601-1 <b>MARCA: PROTEC</b> <b>MODELO: PRO VISION 4000</b></p>	7.890,00	7.890,00
21	PÇ-01	<p><b>CARRO PADIOLA INOX, LEITO EM CHAPA , COM GRADES E SUPORTE DE SORO</b> Estrutura em tubo de aço inox redondo de 1" ¼ x 1.20mm 304AISI Leito em chapa de aço inox de 0.80mm de espessura – AISI430 Cabeceira regulável através de cremalheira Para-choque de proteção na cabeceira e peseira Grades laterais de baixar em tubo de aço inox redondo de 7/8 x 1.20mm – 304AISI Suporte para soro com 02 ganchos em inox (T) – 304AISI Rodízios de 4" em polipropileno, com sistema de freio na diagonal. Dimensão aproximada: 1900 x 600 x 800 mm – Capacidade Aprox.: Até 110Kg. Acompanha: colchonete e suporte de soro. <b>MARCA: RENASCER</b> <b>MODELO: RN 04018I</b></p>	3.320,00	3.320,00
22	PÇ-	<p><b>HAMPER</b> Porta saco tipo hamper, estrutura em aço inox, com rodízios de 2",</p>	555,00	555,00

**Edilberto Greinert & Cia Ltda**

CNPJ: 10.471.797/0001-69      Insc Est: 90461241-35  
Rua: Fortaleza 3782      Bairro: Recanto tropical      CEP: 85.807-090      Cascavel – PR  
Fone: (45) 3039-6774 ou 9923-0087      E-mail: [edilgrein@hotmail.com](mailto:edilgrein@hotmail.com)

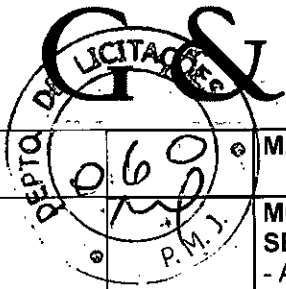

# G HOSPITALAR

		<b>MARCA: RENASCER</b>		
23	PÇ-03	<b>MOCHO GIRATÓRIO INOX, ASSENTO ESTOFADO, SEM RODÍZIO</b> - Armação em tubo de aço inox redondo de 7/8 x 1.20mm - AISI304 - Assento estofado com espuma D26, revestido em courvim - Assento com 300 mm de diâmetro - Arco para apoio dos pés em tubo de aço inox redondo de 5/8 x 1.20mm – AISI304 - Altura regulável através de eixo vertical roscado em aço zincado - 04 pés com ponteiros plásticas Dimensão aproximada: 350 mm - Altura Máxima: 700 mm <b>MARCA: RENASCER</b>	556,00	1.668,00
24	PÇ-01	<b>FOCO CLINICO</b> Base em tripé de tubo de aço carbono quadrado 40x40 x 1.20mm - Coluna em tubo de aço carbono redondo de 7/8 x 1.20mm - Haste flexível em tubo de aço carbono redondo, com acabamento cromado - Altura regulável por meio de manipulador - Foco protetor em alumínio, com acabamento em pintura epóxi - Pés com rodízios giratórios de 2" (50mm) - 110 ou 220 volts (não selecionável) - Acabamento pintura epóxi, com tratamento ferruginoso - Acompanha uma lâmpada halógena 50W - Registro MS: 80430259006 Dimensão aproximada: Alt. Mínima: 1250 mm - Alt. Máxima: 1600 mm <b>MARCA: RENASCER</b>	587,00	587,00
25	PÇ-02	<b>POLTRONA HOSPITALAR.</b> Estrutura em tubo de aço redondo de 1" x 1.20mm e 1" ¼ x 1.20mm - Encosto, assento, descansa pés e braços estofados com espuma D26 Real revestido em Courvim - Movimentos simultâneos do encosto, descansa pés e braços comandados por meio de alavanca lateral - Reclinável em até 04 posições - Acabamento em pintura epóxi com tratamento antiferruginoso - 110 Kg Dimensão aprox.: 1600(C) x 750(L) x 550(A) mm – Capacidade Aprox.: Até 110Kg <b>MARCA: RENASCER</b>	1.352,00	2.704,00
26	PÇ-01	<b>REANIMADOR ADULTO.</b> Balão fabricado em silicone, máscara adulto em silicone, reservatório 1,5l em pvc <b>MARCA: OXIGEL</b>	279,00	279,00
27	PÇ-01	<b>ESPALDAR</b> Fabricado em madeira, base de apoio. <b>MARCA: ISP</b>	980,00	980,00
28	PÇ-03	<b>BERÇO PEDIÁTRICO ESMALTADO COM CESTO EM ACRÍLICO</b> - Estrutura em tubo de aço carbono redondo de ¾ x 1.20mm - Cesto removível em acrílico transparente - Permite movimento trendelemburg e proclive - Rodízios de 2" de diâmetro	898,00	2.694,00

Edilberto Greinert & Cia Ltda

CNPJ: 10.471.797/0001-69      Insc Est: 90461241-35  
 Rua: Fortaleza 3782      Bairro: Recanto tropical      CEP: 85.807-090      Cascavel – PR  
 Fone: (45) 3039-6774 ou 9923-0087      E-mail: [edilgrein@hotmail.com](mailto:edilgrein@hotmail.com)



		- Acabamento pintura epóxi, com tratamento ferruginoso Dimensão aproximada: 750 x 400 x 800 mm Dimensão aproximada Cuna Acrílica: 730 x 340 x 190 mm <b>MARCA: RENASCER</b>		
29	PÇ-02	<b>SUPORE DE SORO</b> Base em tubo de aço inox redondo de 7/8 x 1.20mm, com 04 pés ( H ) – AISI304 Coluna fixada à base em tubo de aço inox redondo de 7/8 x 1.20mm – AISI304 Haste em tubo de aço inox redondo de 5/8 x 1.00mm AISI304 4 ganchos alternados Altura regulável por meio de manípulo Pés em H com rodízios giratórios de 2" de diâmetro <b>MARCA: RENASCER</b>	421,00	842,00
30	PÇ-1	<b>MESA SE CABECEIRA</b> Estrutura em tubo de aço carbono redondo de 7/8 x 1.20mm - Tampo, 01 gaveta e 01 prateleira em chapa de aço carbono de 0.80mm de espessura - Puxador em material plástico - Pés com ponteiros plásticos - Acabamento em pintura epóxi, com tratamento anti-ferruginoso. <b>MARCA: RENASCER</b>	700,00	700,00
31	PÇ-1	<b>MESA DE MAYO</b> Base construída em tubo de aço inox redondo 1" x 1.20mm – AISI304 Suporte para bandeja c/ haste de altura regulável em aço inox 5/8 x 1.20mm – AISI304 Acompanha 01 bandeja em aço inoxidável (480 x 320 mm) Altura ajustável por meio de manípulo. 03 pés com rodízios giratórios de 2" de diâmetro <b>MARCA: RENASCER</b>	707,50	705,50
32	PÇ-01	<b>CAMA PPP –MANUAL</b> Estrutura do leito construída em tubo retangular 50X30X1,20mm em aço carbono. Movimentos: Elevação Dorsal. Base tubular 50 x 30 x 1,20 mm de aço carbono com pés recuados. Estrado articulado em chapa de aço de 1,0 mm de espessura com dobras de resistência. Duas grades em polietileno injetado ABS termoplástico de alta resistência, dispostas na cabeceira e peseira, Grades com sistema giratório e retráteis que permitem o giro para baixo leito, Facilita a transferência do paciente Cabeceira removível em polietileno. injetado ABS termoplástico de alta resistência. Colchão Tripartido, em espuma de PU de alta densidade. Braços laterais de esforço rebatíveis. Arco de sustentação removível. Apoios das coxas, removíveis e ajustáveis, <b>MARCA: CIR. SHOP</b>	6.487,00	6.487,00

**Edilberto Greinert & Cia Ltda**

CNPJ: 10.471.797/0001-69    Insc Est: 90461241-35  
Rua: Fortaleza 3782    Bairro: Recanto tropical    CEP: 85.807-090    Cascavel – PR  
Fone: (45) 3039-6774 ou 9923-0087    E-mail: [edilgrein@hotmail.com](mailto:edilgrein@hotmail.com)

33	PÇ-2	<b>DETECTOR FETAL</b> O Monitor Doppler possui som de excelência, sem ruídos ou interferências e alta sensibilidade na detecção do sinal, além de três modos de funcionamento: Modo 1: Permite ao usuário visualizar os batimentos em tempo real após a detecção do quinto batimento. Modo 2: Calcula e mostra a média dos últimos dez batimentos cardíaco fetal. Modo 3: Permite através da interface, iniciar e parar manualmente a detecção dos batimentos cardíaco fetal. Transdutor desconectável para facilitar a substituição, com tecnologia micro processada que dispensa a calibração do equipamento após a sua troca. <b>MARCA: MEDPEJ</b> <b>MODELO: DF 7001-D</b>	1.000,00	2.000,00
34	PÇ-1	<b>ARMARIO DE AÇO.</b> Duas portas com divisória, Medidas: 1,98x1,10x040. <b>MARCA: VEGEL</b>	566,00	566,00
35	PÇ-7	<b>CADEIRA FIXA</b> Estrutura em aço pintado, assente em PVC Pés com acabamento em ponteiros de pvc. <b>MARCA: BELO</b>	120,00	840,00
36	Pç-01	<b>ESCADA 2 DEGRAUS</b> Estrutura em aço pintado (epóxi) piso em madeira com emborrachado anti derrapante. <b>MARCA: RENASCER</b>	350,00	350,00

CASCADEL 27 DE MARÇO DE 2021.

10 471 797 / 0001 - 69

**EDILBERTO GREINERT & CIA LTDA**

Rua Fortaleza, 3782  
 Recanto Tropical - 85807-090  
 CASCADEL - PARANA

156.681,40

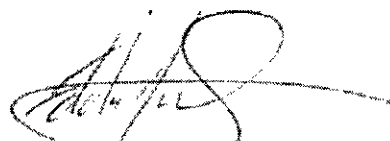

EDILBERTO GREINERT -  
 (45)99923-0087

**Edilberto Greinert & Cia Ltda**

CNPJ: 10.471.797/0001-69      Insc Est: 90461241-35  
 Rua: Fortaleza 3782      Bairro: Recanto tropical      CEP: 85.807-090      Cascavel - PR  
 Fone: (45) 3039-6774 ou 9923-0087      E-mail: [edilgrein@hotmail.com](mailto:edilgrein@hotmail.com)



REPÚBLICA FEDERATIVA DO BRASIL  
CADASTRO NACIONAL DA PESSOA JURÍDICA

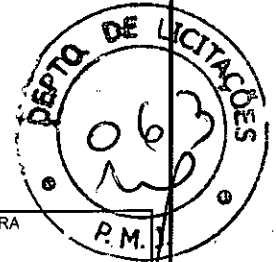

NÚMERO DE INSCRIÇÃO  
10.471.797/0001-69  
MATRIZ

COMPROVANTE DE INSCRIÇÃO E DE SITUAÇÃO  
CADASTRAL

DATA DE ABERTURA  
10/11/2008

NOME EMPRESARIAL

EDILBERTO GREINERT & CIA LTDA

TÍTULO DO ESTABELECIMENTO (NOME DE FANTASIA)

G & G HOSPITALAR

PORTE  
ME

CÓDIGO E DESCRIÇÃO DA ATIVIDADE ECONÔMICA PRINCIPAL

46.45-1-01 - Comércio atacadista de instrumentos e materiais para uso médico, cirúrgico, hospitalar e de laboratórios

CÓDIGO E DESCRIÇÃO DAS ATIVIDADES ECONÔMICAS SECUNDÁRIAS

46.51-6-01 - Comércio atacadista de equipamentos de informática

47.73-3-00 - Comércio varejista de artigos médicos e ortopédicos

47.51-2-01 - Comércio varejista especializado de equipamentos e suprimentos de informática

CÓDIGO E DESCRIÇÃO DA NATUREZA JURÍDICA

206-2 - Sociedade Empresária Limitada

LOGRADOURO

R FORTALEZA

NÚMERO

3782

COMPLEMENTO

\*\*\*\*\*

CEP

85.807-090

BAIRRO/DISTRITO

RECANTO TROPICAL

MUNICÍPIO

CASCADEL

UF

PR

ENDEREÇO ELETRÔNICO

TELEFONE

(45) 3039-6774

ENTE FEDERATIVO RESPONSÁVEL (EFR)

\*\*\*\*\*

SITUAÇÃO CADASTRAL

ATIVA

DATA DA SITUAÇÃO CADASTRAL

10/11/2008

MOTIVO DE SITUAÇÃO CADASTRAL

SITUAÇÃO ESPECIAL

\*\*\*\*\*

DATA DA SITUAÇÃO ESPECIAL

\*\*\*\*\*

Aprovado pela Instrução Normativa RFB nº 1.863, de 27 de dezembro de 2018.

Emitido no dia 15/06/2021 às 11:39:19 (data e hora de Brasília).

Página: 1/1



Proposta nº 024/21

Arapongas, 25 de março de 2021.

À  
FUNCO MUNICIPAL DE SAUDE DE JAGUARIAIVA.  
A/C: CASSIANO/DENEVAL  
E-MAIL: [cassiano.borges321@gmail.com](mailto:cassiano.borges321@gmail.com)  
FONE: 43- 3535 9400  
CNPJ: 10.952 292/0001-16  
AV. GETULIO VARGAS- CENTRO  
JAGUARIAIVA- PR

Item: 01	Quantidade: 02
Valor Unitário: R\$18.265,00 (dezoito mil duzentos e sessenta e cinco reais).	
Valor total: R\$ 36.350,00 (trinta e seis mil trezentos e cinquenta reais).	

**BERÇO AQUECIDO DE CALOR IRRADIANTE - MODELO: MATRIX R**  
**MARCA: OLIDEF CZ – PROCEDÊNCIA: NACIONAL – BRASIL**

**GERAL**

- Este berço foi projetado para atender ao recém-nascido em berçários e observação cirúrgica durante os procedimentos especiais nos primeiros minutos de vida.
- Atende também nos casos de tratamento mais prolongado quando a facilidade de acesso e a visualização são mais necessárias, pois permite a utilização em diversas configurações devido a sua concepção modular construtiva.
- Os acessórios são modulares e proporcionam a adequação perfeita para viabilizar os protocolos adotados pelo cliente nos diferentes ambientes dentro do hospital.
- Equipamento registrado na ANVISA sob REGISTRO Nº. 10227180023, fabricado de acordo com as Boas Práticas de Fabricação ANVISA e ISO 13485: 2003 e certificado em conformidade com os termos da RDC ANVISA nº. 32 de 29 de maio de 2007 e as normas técnicas:

**NBR IEC 60601-1 ; NBR IEC 60601-2-21; NBR IEC 60601-1-2; Marcação CE (Comunidade Europeia)**

**ELEMENTO AQUECEDOR**

- Aquecimento produzido através de sistema irradiante de calor emitido por elemento aquecedor revestido em quartzo, montado em um módulo refletor com aletas direcionadoras, localizado na parte superior do berço, propiciando um aquecimento homogêneo em toda a área do colchão, sem dificultar o acesso ao paciente;
- Calha protetora do elemento aquecedor metálica com grade de proteção em aço cromado;
- Permite giro bilateral do elemento aquecedor no plano horizontal (180º) com acionamento de alarme de advertência e desligamento automático do aquecimento, facilitando o posicionamento do aparelho

Av. Patriarca, 2223  
Vila Virgínia – 14031-580  
Ribeirão Preto/SP  
Tel.: (16) 3919.9350  
Fax: (16) 3919.9351  
[comercial@olidef.com.br](mailto:comercial@olidef.com.br)  
[www.olidef.com.br](http://www.olidef.com.br)

CNPJ: 55.983.274/0001-30  
Inscrição Estadual: 582.013.221.111



**Olidéf**  
MEDICAL

de raios X sem a necessidade de locomover o paciente;

- Sistema de proteção térmica através de dispositivo de detecção eletrônica para sobrecarga no elemento aquecedor, com desligamento automático do aquecimento e termostato para desligamento da fonte de alimentação em caso de sobrecarga, atendendo a todos os requisitos da norma técnica NBR 60601-1.

#### LEITO PARA RN

- Construído em acrílico transparente removível, com cantos arredondados que evitam o acúmulo de sujeira.
- Sistema de inclinação mecânico, com trava, para as posições horizontal, trendelemburg e próclive, com inclinações de até 12°.
- Colchão totalmente construído em material atóxico e autoextinguível, constituído de espuma com densidade adequada ao conforto do RN e capa removível, sem costura para evitar concentração de bactérias, aberta de um dos lados para facilitar o procedimento de limpeza;

#### MÓDULO DE CONTROLE

- Sistema de acionamento elétrico independente da chave liga-desliga do monitor, para segurança do conjunto, com indicador luminoso no painel de controle.
- Sistema eletrônico de controle totalmente microprocessado
- Removível, de fácil acesso para manutenção e calibração, alojando todos os seus componentes em uma única placa, montado em um chassi metálico destacável;
- Painel frontal com acabamento liso em policarbonato que evita a penetração de líquidos e com teclas tipo toque-suave;
- Rotina de auto-teste do sistema ao ligar;
- Display alfanumérico de cristal líquido de alta resolução com iluminação de fundo para leitura em ambientes com pouca luminosidade, para indicação de temperatura de ajuste, temperatura e potência desejada, relógio Apgar e alarmes.
- Memória para retenção dos valores programados.
- Indicação luminosa de standby na coluna do berço com acesso por ambas as laterais.
- Indicação luminosa do nível proporcional (0,1/4,2/4,3/4 e 1) de potência de aquecimento.
- Indicação luminosa simultânea de todos os valores de temperatura, potência e apgar.
- Indicação luminosa de todos os alarmes mesmo com o som inibido;
- Indicação luminosa para modo automático ou manual;
- Indicação da intensidade da potência de aquecimento de 0 a 100% em relação a potência máxima, com intervalos de 10%.
- Indicação de temperatura do RN com faixa entre 20,0 e 44°C, com resolução de 0,1°C e precisão de  $\pm 0,2^\circ\text{C}$ .
- Teclas liga, desliga, bloqueio de teclado, aumento e redução do ajuste com bip de alerta para informação do procedimento de ajuste;
- Tecla inibidora do som dos alarmes;

#### RELÓGIO APGAR

- Digital com contagem progressiva ajustável até 20 minutos, com programação com variação de 1 minuto, ajustável através do teclado.
- Indicação de minutos e segundos, através de display numérico com quatro dígitos.

Av. Patriarca, 2223  
Vila Virgínia - 14031-580  
Ribeirão Preto/SP  
Tel.: (16) 3919.9350  
Fax: (16) 3919.9351  
comercial@olidef.com.br  
www.olidef.com.br

CNPJ: 55.983.274/0001-30  
Inscrição Estadual: 582.013.221.111



**Olidef**  
MEDICAL

- Início e parada da contagem após acionamento do teclado.
- Retenção do último valor programado.
- Bip sonoro acionado a cada minuto.
- Alarme sonoro momentâneo após o final da contagem.

#### **OUTRAS CARACTERÍSTICAS**

- Base reforçada com estrutura tubular com tratamento antioxidante pintados com tinta epóxi pó de acabamento liso para evitar acúmulo de sujeira.
- Quatro rodízios de 100mm de diâmetro com freio, para locomoção do equipamento.
- Concepção modular para instalação de acessórios e opcionais.
- Principais instruções de utilização e advertências impressas claramente no corpo do aparelho.
- Chave geral com indicação luminosa para equipamento energizado.
- Lâmpada auxiliar para a melhor visualização do RN;
- Alças para transporte;

#### **MODOS DE OPERAÇÃO**

- Automático (Servo controle): monitoração da temperatura do paciente através de sensor de pele e controle automatizado da intensidade de calor fornecida ao recém nascido por sistema servo-controlado
- Manual: utilização sem sensor de pele, com seleção da intensidade de calor pré ajustada pelo operador;
- Comutação automática de modo manual para automático (servo controle), comandada pelo sensor de pele;
- Temperatura de ajuste para modo Automático com faixa de 30,0°C a 39,0°C, com variação de 0,1°C.
- Ajuste do nível de potência para o modo Manual com faixa de 0 a 100%, com intervalos de 10%.

#### **ALARMES AUDIOVISUAIS COM INDICAÇÃO SONORA INTERMITENTE E INDICAÇÃO PARA VISUALIZAÇÃO A DISTÂNCIA**

- Sensor desconectado da pele do paciente
- Falta de energia, acionado por bateria níquel-cádmio recarregável
- Sensor desconectado
- Falha no sensor de pele
- Temperatura baixa, acionado no modo RN, quando o paciente apresentar temperatura abaixo de 1,0° C em relação à temperatura desejada;
- Temperatura alta, acionado no modo RN, quando o paciente apresentar temperatura acima de 1,0° C em relação à temperatura de ajuste;
- Sobrecarga, acionado a cada 10 minutos no modo de funcionamento manual, para verificação rotineira da temperatura do paciente;
- Falha no sistema de aquecimento, com desligamento automático da resistência por circuito independente
- Falha no posicionamento do aquecedor, com desligamento automático da resistência

#### **ESPECIFICAÇÕES ELÉTRICAS**

- Alimentação: 127/220 Vac ±10%, com seleção automática de tensão
- Frequência: 50/60 Hz +/- 10%;

Av. Patriarca, 2223  
Vila Virginia – 14031-580  
Ribeirão Preto/SP  
Tel.: (16) 3919.9350  
Fax: (16) 3919.9351  
comercial@olidef.com.br  
www.olidef.com.br

CNPJ: 55.983.274/0001-30  
Inscrição Estadual: 582.013.221.111

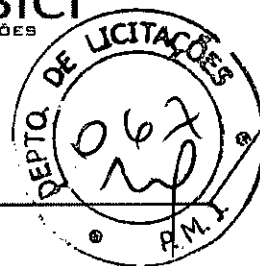

**Olidef**  
MEDICAL

- 2 Fusíveis de proteção
- Cabo de alimentação destacável com 3 pinos
- Potência máxima do elemento aquecedor: 580W
- Bateria: interna de 6 volts recarregável;

**ESPECIFICAÇÕES MECÂNICAS**

- Dimensões do Leito :Largura: 330 mm, Comprimento: 620 mm, Altura: 145mm
- Dimensões Externas:Largura: 700 mm, Comprimento: 910 mm. Altura: 1920 mm
- Peso líquido do aparelho: 60 Kg (com acessórios).

**ACOMPANHA**

- 01 sensor para o RN, com conector com trava de segurança rosqueável.

Item: 02	Quantidade: 01
Valor Unitário: R\$ 19.720,00 (dezenove mil setecentos e vinte reais).	

Monitor Logicare 12 polegadas  
Básico  
(PNI, SpO2, 2Temp, ECG-ST)  
Touch Screen

MARCA: OLIDEF CZ

PROCEDÊNCIA: NACIONAL – BRASIL

Código: 53502

**GERAL**

- Monitor multiparamétrico, desenvolvido para pacientes adultos, pediátricos e neonatais em unidades de cuidados intensivos, pronto atendimento, centro cirúrgico e todos os ambientes hospitalares onde é necessária a monitoração dos parâmetros vitais do paciente.
- Equipamento registrado na Anvisa sob número 10227180039, fabricado de acordo com as Boas Práticas de Fabricação Anvisa e ISO 13485:2003 e certificado em conformidade com os termos da RDC Anvisa nº27 de Junho de 2011, da portaria Inmetro nº350 de Setembro de 2010 e das normas técnicas aplicadas ao equipamento:

NBR IEC 60601-1; NBR IEC 60601-1-1; NBR IEC 60601-1-2; NBR IEC 60601-2-27-NBR IEC 60601-2-30; NBR IEC 60601-2-49

**PRINCIPAIS CARACTERÍSTICAS TÉCNICAS**

Monitor para paciente com os seguintes parâmetros monitorados:

- Oximetria de pulso (SpO2 e frequência de pulso)
- Temperatura (2 canais)
- Pressão não invasiva (PNI)
- ECG
- Respiração
- ST seguimento ST

Possui display LCD colorido de alta resolução touch screen, de 12,1 polegadas  
Bateria destacável recarregável com autonomia de 4 horas  
Alça emborrachada retrátil para transporte  
Alimentação: 127/220Vac, 50/60Hz

Av. Patriarca, 2223  
Vila Virgínia – 14031-580  
Ribeirão Preto/SP  
Tel.: (16) 3919.9350  
Fax: (16) 3919.9351  
comercial@olidef.com.br  
www.olidef.com.br

CNPJ: 55.983.274/0001-30  
Inscrição Estadual: 582.013.221.111

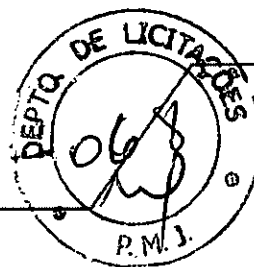

**Olidef**  
MEDICAL

Dimensões aproximadas (cm) 31x: 29 x17 (Largura x Altura x Profundidade)  
Peso aproximado (sem acessórios): 5,5 kg  
Alarmes visuais e sonoros para os parâmetros monitorados com limites inferior e superior ajustáveis pelo operador

**Especificações técnicas:**

- Faixa de monitoração da frequência cardíaca: 15 a 349 BPM
- Faixa de monitoração da frequência respiratória: 0 a 300 RPM
- Faixa de monitoração de SpO<sub>2</sub>: 0 a 100%
- Faixa de monitoração da frequência de pulso: 15 a 349 BPM
- Faixa de monitoração da temperatura: 5 a 50°C
- Faixa de monitoração da pressão não invasiva: 10 – 270 mmHg
- sensor de capnografia (maynstream),

**ACOMPANHA:**

- Cabo de ECG de 3 vias
- Manguito para PNI tamanho adulto
- Tubo/extensão para conexão do manguito ao monitor
- Sensor para oximetria tipo clip (adulto)
- 2 Sensores de temperatura de pele
- Cabo de alimentação com 3 pinos padrão ABNT.

<b>Item: 03</b>	<b>Quantidade: 01</b>
<b>Valor Unitário: R\$ 35.400,00 (trinta e cinco mil e quatrocentos reais).</b>	

**INCUBADORA DE TRANSPORTE MODELO RWT MICROPROCESSADA  
INCUBADORA DE TRANSPORTE MODELO RWT PLUS**

**MARCA: OLIDEF PROCEDÊNCIA: NACIONAL – BRASIL**

**GERAL-** Incubadora de transporte microprocessada com servo controle térmico infantil e cúpula com parede dupla e porta para cuidados intensivos, desenvolvida para proporcionar o conforto térmico ideal para os recém nascidos de risco, oferecendo as condições ideais para transporte seguro do paciente com concentração de oxigênio, umidade e aquecimento adequados, atendendo todas as exigências das normas vigentes. Desenvolvida com alta tecnologia, corpo confeccionado em plástico de alta resistência e sistema eletrônico totalmente microprocessado, a RWT PLUS possui painel de controle com display gráfico colorido de 7", widescreen de excelente visualização, por onde se controla a temperatura do ar interno (ATC), controle da temperatura cutânea do recém-nascido (ITC), umidade servo ativa, sistema de oxigenação servo ativa, monitora frequência cardíaca, SpO<sub>2</sub> e curva pletismo-gráfica, possui gráficos de tendência para tratamento e diagnóstico, através de menu interativo, é possível interagir através de teclado de membrana, touchscreen e botão rotativo. Sua cúpula construída em acrílico transparente biocompatível, possui duas portas de acesso, frontal e lateral, que oferecem total abertura para procedimentos a serem realizados no recém-nascido, com três acessos, sendo duas através de portinholas com manga punho e vedação em silicone atóxico, acionadas por toque de cotovelo e uma manga Iris na porta lateral. Possui ainda recursos adicionais como bloqueio do teclado, indicação de data e hora, cadastro do paciente, temperatura ambiente, indicação de carga da bateria, indicação de aquecimento através de barra de energia e tecla maior que 37°C. A incubadora de transporte RWT PLUS possui todos os alarmes com indicação audiovisual de acordo com as normas

**Equipamento registrado na ANVISA sob registro nº 10227180031, fabricado de acordo com as Boas Práticas de Fabricação ANVISA e NBR ISO 13485: 2004 e certificado em conformidade com os termos da RDC ANVISA nº 27 de 21 de junho de 2011 e as normas técnicas:**

Av. Patriarca, 2223  
Vila Virgínia – 14031-580  
Ribeirão Preto/SP  
Tel.: (16) 3919.9350  
Fax: (16) 3919.9351  
comercial@olidef.com.br  
www.olidef.com.br

CNPJ: 55.983.274/0001-30  
Inscrição Estadual: 582.013.221.111

NBR IEC 60601-1 - NBR IEC 60601-1-2 - NBR IEC 60601-1-4 - NBR IEC 60601-2-20

**CÚPULA-** Construída em acrílico transparente biocompatível e de alta qualidade óptica; Cúpula de parede dupla para reduzir as perdas de calor; Porta de acesso frontal para cuidados intensivos com parede dupla e abertura ampla dotada de duas portinholas de policarbonato com manga punho e guarnições autoclaváveis em silicone atóxico; Porta de acesso lateral com parede dupla, que permite a movimentação do leito do paciente, deslocando-o externamente facilitando a manipulação do recém nascido; Portinhola redonda do tipo "iris" para passagem de tubos de ventiladores, tubos de infusão e cabos, localizada na porta de acesso; Vedação das portinholas em silicone flexível para isolamento da câmara; Pressão positiva no interior da cúpula, garantindo a estabilidade da temperatura no compartimento do recém nascido; Quatro entradas flexíveis em material atóxico na cúpula, para cabos, sondas e sensores sem oclusão; Uma entrada com tampa para nebulizador; Possui iluminação auxiliar anti-ofuscante, com led's brancos de alta potencia e baixo consumo de energia, iluminação fria, sem aumento de temperatura. Quatro entradas flexíveis em material atóxico na cúpula, para cabos, sondas e sensores sem oclusão; Uma entrada com tampa para nebulizador; Possui iluminação auxiliar anti-ofuscante, com lâmpada fluorescente compacta de baixo consumo de energia.

**LEITO-** Leito removível, construído em material plástico radiotransparente de alta resistência mecânica biocompatível, e com três cintos de segurança confeccionados em material macio e resistente, de fácil ajuste. Colchão totalmente construído em material atóxico e autoextinguível, com espuma com densidade adequada ao conforto do RN e capa removível prensada, sem costuras para evitar concentração de bactérias, aberta de um dos lados para facilitar o procedimento de limpeza; Deslocamento externo através de guias com travas de segurança para final de curso;

**CORPO-** Estrutura em plástico radiotransparente de alta resistência mecânica e biocompatível. Isento de cantos vivos e cavidades, facilitando os procedimentos de limpeza e desinfecção, principalmente do compartimento do RN, ventoninha e resistência através de acesso muito simples, sem uso de ferramenta. Possui alças para transporte independentes no corpo da incubadora; Principais instruções de utilização, advertências e tabela de concentração de oxigênio impressa no corpo do aparelho. Dois suportes abertos para cilindros de gases medicinais, dispostos na parte inferior da base da incubadora. Possui simplificado sistema de desmontagem, sendo possível retirar do suporte (carro pantográfico) e montar no carro maca sem uso de ferramenta.

**MÓDULO DE CONTROLE-** Módulo fixo, porém de fácil acesso para manutenção. Possui tecnologia totalmente microprocessada e display gráfico colorido de 7" widescreen de alta resolução e excelente visualização e acionamento através de touchscreen, com operação interativa, agrupando todos os componentes em um único módulo, além de permitir a visualização dos parâmetros indicados em ambientes com pouca ou nenhuma luminosidade. Teclado tipo membrana com acesso rápido e direto a todas as funções e operações da incubadora, além dos principais parâmetros através de touchscreen e botão rotativo. Indicação das temperaturas do AR, RN e desejada através do display, que permitem a fácil visualização desses parâmetros à distância. Painel frontal em policarbonato, com teclado tipo membrana, que impede a penetração de líquidos. Sistema de auto teste para todo sistema de controle e alarmes. Sistema de memória não volátil para retenção dos últimos valores programados. Painel de Alimentação para entrada de conectores: Rede AC e Rede DC. Painel para entrada de conectores: Módulo dos sensores (umidade, temperatura do AR, temperatura do RN, oxigênio), sensor do RN, sensor de oximetria. Sensor de pele eletrônico de alta precisão, dotado de conector com trava; Plug de alimentação elétrico destacável, conforme norma NBR 14136:2002. Chave geral com indicação luminosa para equipamento energizado;

Seleção automática da fonte de alimentação: 127/220 Vac, 12 Vdc externo e baterias internas recarregáveis;

Bateria interna recarregável para manutenção do Sistema de memória e acionamento de alarme de falta de energia; Sistema de proteção contra aquecimento excessivo dotado de sensor de temperatura e circuitos

Av. Patriarca, 2223  
Vila Virgínia – 14031-580  
Ribeirão Preto/SP  
Tel.: (16) 3919.9350  
Fax: (16) 3919.9351  
comercial@olidef.com.br  
www.olidef.com.br

CNPJ: 55.983.274/0001-30  
Inscrição Estadual: 582.013.221.111

eletrônicos e independentes; Baixo nível de ruído (<60 dBA), dotado de motor e sistema de ventilação silenciosos e com baixo nível de vibração;

**BATERIA- Recarregável tipo Gelatinosa de 12Vcc**

Módulo independente removível dotado de travas de segurança, contendo bateria selada recarregável de 12 Vdc, pode ser removível sem uso de ferramenta. Carregador automático flutuante incorporado, com tensão regulada para evitar superaquecimento da bateria aumentando sua vida útil. Autonomia de funcionamento para 4 horas.

**Recarregável de 12Vcc em conformidade com Diretiva RoHs (Opcional)**

Módulo independente removível dotado de travas de segurança, contendo bateria selada recarregáveis de 12 Vdc em conformidade com Diretiva RoHs complice, pode ser removível sem uso de ferramenta.

Carregador automático flutuante incorporado, com tensão regulada para evitar superaquecimento da bateria aumentando sua vida útil. Autonomia de funcionamento para 5,5 horas.

**CONTROLE DE AQUECIMENTO**

Sistema integrado a incubadora, com servo controle térmico infantil, que permite o ajuste preciso da temperatura do RN ou do AR. Sistema de aquecimento do ar no interior da incubadora dotado de resistências com potência total de 200 W, montadas em dissipador de alumínio de grande superfície, anti pirolítica e alta durabilidade.

Sensor eletrônico de precisão para monitoração e controle da temperatura do AR. Controle de potência da resistência proporcional ao valor programado para ar ou RN. Sistema de segurança para interrupção automática do aquecimento para condições de alta temperatura, sobreaquecimento e falta de circulação do ar. Gráfico de tendência com indicação da temperatura do AR e do RN para até 7 horas.

**SISTEMA DE UMIDIFICAÇÃO Passivo-** Sistema passivo autônomo para umidificação do ar; Mecanismo que utiliza espuma para retenção de água, instalada sob o leito, mantendo a umidade relativa do ar no interior do compartimento do recém nascido acima de 60% para condições ambientais normais; Sensor eletrônico para monitoração da concentração da umidade relativa.

**SISTEMA DE CONTROLE DE OXIGÊNIO**

**Passivo-** Entrada independente de oxigênio, permitindo concentrações elevadas, com sistema de admissão de oxigênio dotado de válvula limitadora automática com micro filtro interno e silenciador; Possibilita diferentes concentrações de oxigênio:

**ENTRADA DE GASES**

Sistema de circulação de ar acionado por motor com baixo nível de ruído, que promove a renovação contínua do ar dentro da cúpula e impede o aumento da concentração de dióxido de carbono, além de assegurar a uniformidade das condições ambientais as quais o recém nascido está exposto. Entradas independentes para ar, oxigênio e oxigênio servo controlado. Válvula de segurança limitadora automática para admissão de oxigênio, dotada de microfiltro sinterizado com elemento filtrante para retenção de impurezas totalmente independente da entrada de ar. Sistema de admissão de ar através de filtro especial, para retenção de partículas maiores que 0,5 micron, dotado de tampa removível. Velocidade do ar sobre o colchão: < 0,35 m\s. Concentração de CO2: < 0,2%

**SENSORES-**Sensores eletrônicos independentes para temperatura do AR e alarme de sobreaquecimento. Sensor



**Olidéf**  
MEDICAL

Item: 04	Quantidade: 03
Valor Unitário: R\$ 1.600,00 (hum mil e seiscentos reais).	
Valor total: R\$ 4.800,00 (quatro mil e oitocentos reais).	

**BERÇO STANDARD.**

**CARACTERÍSTICAS GERAIS**

- Indicado para utilização em berçários, transporte interno e para alojamento conjunto do bebê ao lado do leito da mãe.
- Possui design moderno, estrutura tubular metálica e quatro rodízios (3 polegadas de diâmetro) para locomoção, sendo 2 com freio.
- Dotado de cuna em acrílico transparente com cantos arredondados e dispositivo manual com trava para inclinações Trendelemburg e reverso.
- Acompanha colchão antialérgico e autoextinguível nas dimensões aproximadas da cuna.
- Estrutura tubular metálica em aço carbono (tubo com 1 polegada de diâmetro), com pintura eletrostática em pó (cor branca) com acabamento liso (opção para aço inox ou aço cromado).
- Alça para transporte. • Suporte para mamadeira e objetos de uso mais freqüente.
- Bandeja inferior metálica. • Porta plaqueta de identificação.

**ESPECIFICAÇÕES MECÂNICAS**

Compartimento do recém nascido: Largura: 330 mm - Comprimento: 620 mm - Altura: 170 mm  
Dimensões aproximadas totais: Largura : 490 mm - Comprimento: 970 mm - Altura: 970 mm

FRETE: PAGO  
INSTALAÇÃO: INCLUSO  
PRAZO DE ENTREGA: até 30 DIAS DO PEDIDO.  
CONDIÇÕES DE PAGAMENTO: A VISTA.  
VALIDADE DESTA PROPOSTA: 30 DIAS.  
FATURAMENTO: DIRETO DA INDÚSTRIA (Olidéf).

96.270,00

Natal Z. Obici- 43 98302 8325

Av. Patriarca, 2223  
Vila Virgínia - 14031-580  
Ribeirão Preto/SP  
Tel.: (16) 3919.9350  
Fax: (16) 3919.9351  
comercial@olidéf.com.br  
www.olidéf.com.br

CNPJ: 55.983.274/0001-30  
Inscrição Estadual: 582.013.221.111



# Olidef

MEDICAL

eletrônico digital para umidade.

Sensor principal para temperatura do RN. Sensor de temperatura auxiliar do RN. 2 Sensores independentes para monitoração e controle da concentração de oxigênio. Sensor de temperatura ambiente.

**TECLAS-** Bloqueio de teclado; Liga/Desliga. Aumento de parâmetro desejada (touchscreen). Redução de parâmetro desejada (touchscreen). Inibição de alarme sonoro. Seleção modo AR / RN (touchscreen). Gráfico de tendência (touchscreen). Liberação de temperatura desejada acima de 37,0°C (até 39,0°C para modo AR e 38,0°C para modo RN); Tecla Enter

**INDICADORES VISUAIS-** Temperatura do AR ; Temperatura do RN ; Temperatura desejada; Temperatura ambiente; Carga da Bateria. Indicação para Potencia de Aquecimento; Data e hora; Dia e mês; Cadastro de Paciente; Gráficos de tendência para as últimas 7 horas de todos os parâmetros; Alarme silenciado; Alarme acionado; Teclado Bloqueado. Equipamento ligado/desligado; Equipamento ligado sem rede AC; Temperatura liberada acima de 37°C Concentração de Umidade real e desejada. Concentração de oxigênio real e desejada. SPO2 e Frequência Cardíaca Curva Pletismográfica . Temperatura auxiliar.

**ALARMES AUDIOVISUAIS-** Falta de energia (acionado por bateria NiCd recarregável independente). Bateria descarregada. Falha de bateria Polaridade invertida. Falta de circulação do ar. Modulo do sensores desconectado. Modulo do sensores desalojado. Sensor de pele desconectado. Falta de circulação do ar. Falha no sistema. Falha no motor. Temperatura do ar alta. Temperatura do ar baixa . Sensor de temperatura do RN desconectado. Falha no sensor de temperatura do RN. Hipotermia; Hipertermia . Sobreaquecimento; Nível baixo de água; Umidade alta; Umidade baixa; Falha no sensor de umidade. Alta concentração de oxigênio; Baixa concentração de oxigênio; Falha sensor oxigênio. Calibração dos sensores de oxigênio necessária. Sensor de oximetria desconectado. Sensor de oximetria desalojado. Alta % de SpO2; Baixa % de SpO2; Alto BPM; Baixo BPM

#### ESPECIFICAÇÕES ELÉTRICAS

Modos de funcionamento: - Manual (ATC) - Controle automático temperatura do ar. - Servo controle (ITC) - Controle automático de temperatura do recém nascido. Termostato e termômetro: funcionamento baseado em circuitos eletrônicos microprocessados. Sensor de pele: intercambiável, eletrônico, de alta precisão. Sensor de sobreaquecimento: eletrônico, independente de termostato/termômetro. Alimentação: - Seleção automática de tensão - Tensão Rede AC: 120 - 230Vca ( $\pm 10\%$ ) - Tensão Rede DC: 12Vdc - Frequência: 50/60 Hz - Corrente (127 / 220V) : 4,0A / 2,5ª - Potência de entrada: 380W - Cabo de Alimentação AC: padrão IEC, destacável com 3 pinos conforme norma NBR 14136:2002 - Cabo de Alimentação DC: para tomada adaptador para acendedor de cigarros);

-2 Mini disjuntores rearmáveis - Bateria Recarregável tipo gelatinosa 12V; - Bateria Recarregável NiCd - 9V

**FAIXAS DE CONTROLE DE TEMPERATURA-** Manual (AR): 20,0° C a 39,0° C; Precisão do sistema de controle de temperatura AR: +/- 0,3°C - Servo-controle(RN): 30,0° C a 38,0° C; Faixa de leitura da temperatura: 0 a 50°C com resolução de 0,1°C Precisão do sistema de controle de temperatura RN: +/- 0,2°C

**FAIXAS DE CONTROLE DE UMIDADE** -Faixa de controle de umidade: 20 a 95% - Faixa de leitura de umidade: 0 a 100% com resolução de 1%. Precisão do sistema de controle de umidade: +/- 5%

**FAIXAS DE CONTROLE DE OXIGÊNIO-** Faixa de controle de oxigênio: 21 a 65%- Faixa de leitura de oxigênio: 0 a 100% com resolução de 1%. Precisão do sistema de controle de oxigênio: +/- 5%

#### DIMENSÕES EXTERNAS APROXIMADAS

Altura com Suporte com Ajuste de Altura: 1.212 a 1.690mm - Largura: 1025mm- Comprimento: 550mm

Peso total (sem acessórios e cilindros) com suporte com ajuste de altura: 73,0 kg- Peso total (sem acessórios e cilindros) com suporte carro maca: 79,0 kg

**ACOMPANHA** -01 Suporte de altura ajustável, com rodízios de 5 polegadas (todos com freio), com estrutura em alumínio de alta resistência mecânica e corrosão e sistema de ajuste de altura continuo com amortecedores, sistema de fixação à incubadora sem uso de ferramenta; 01 Parachoque integral em aço inox para proteção mecânica, oferecendo proteção em todo perímetro da incubadora, podendo também ser utilizadas como alças para facilitar o deslocamento da incubadora. 01 Válvula reguladora com manômetro; 01 Fluxômetro até 15 Litros/minuto; 01 tomada Dupla; 01 Chave fixa para fixação da válvula; 01 Mangueira de Oxigênio -01 Esponja para umidificação; filtros de ar- 01 Suporte de soro com altura ajustável.

Av. Patriarca, 2223  
Vila Virgínia - 14031-580  
Ribeirão Preto/SP  
Tel.: (16) 3919.9350  
Fax: (16) 3919.9351  
comercial@olidef.com.br  
www.olidef.com.br

CNPJ: 55.983.274/0001-30  
Inscrição Estadual: 582.013.221.111



REPÚBLICA FEDERATIVA DO BRASIL  
CADASTRO NACIONAL DA PESSOA JURÍDICA



NÚMERO DE INSCRIÇÃO  
55.983.274/0001-30  
MATRIZ

COMPROVANTE DE INSCRIÇÃO E DE SITUAÇÃO  
CADASTRAL

DATA DE ABERTURA  
01/02/1967

NOME EMPRESARIAL

OLIDEF CZ IND E COM DE APARELHOS HOSPITALARES LTDA

TÍTULO DO ESTABELECIMENTO (NOME DE FANTASIA)

\*\*\*\*\*

PORTE

DEMAIS

CÓDIGO E DESCRIÇÃO DA ATIVIDADE ECONÔMICA PRINCIPAL

32.50-7-05 - Fabricação de materiais para medicina e odontologia

CÓDIGO E DESCRIÇÃO DAS ATIVIDADES ECONÔMICAS SECUNDÁRIAS

21.23-8-00 - Fabricação de preparações farmacêuticas

32.50-7-02 - Fabricação de mobiliário para uso médico, cirúrgico, odontológico e de laboratório

32.50-7-01 - Fabricação de instrumentos não-eletrônicos e utensílios para uso médico, cirúrgico, odontológico e de laboratório

46.18-4-01 - Representantes comerciais e agentes do comércio de medicamentos, cosméticos e produtos de perfumaria

46.14-1-00 - Representantes comerciais e agentes do comércio de máquinas, equipamentos, embarcações e aeronaves

33.14-7-10 - Manutenção e reparação de máquinas e equipamentos para uso geral não especificados anteriormente

33.12-1-03 - Manutenção e reparação de aparelhos eletromédicos e eletroterapêuticos e equipamentos de irradiação

26.60-4-00 - Fabricação de aparelhos eletromédicos e eletroterapêuticos e equipamentos de irradiação

77.29-2-03 - Aluguel de material médico

77.39-0-02 - Aluguel de equipamentos científicos, médicos e hospitalares, sem operador

CÓDIGO E DESCRIÇÃO DA NATUREZA JURÍDICA

206-2 - Sociedade Empresária Limitada

LOGRADOURO

AV PATRIARCA

NÚMERO

2223

COMPLEMENTO

\*\*\*\*\*

CEP

14.031-580

BAIRRO/DISTRITO

VILA VIRGINIA

MUNICÍPIO

RIBEIRAO PRETO

UF

SP

ENDEREÇO ELETRÔNICO

TELEFONE

ENTE FEDERATIVO RESPONSÁVEL (EFR)

\*\*\*\*\*

SITUAÇÃO CADASTRAL

ATIVA

DATA DA SITUAÇÃO CADASTRAL

03/11/2005

MOTIVO DE SITUAÇÃO CADASTRAL

SITUAÇÃO ESPECIAL

\*\*\*\*\*

DATA DA SITUAÇÃO ESPECIAL

\*\*\*\*\*

Aprovado pela Instrução Normativa RFB nº 1.863, de 27 de dezembro de 2018.

Emitido no dia 15/06/2021 às 11:39:50 (data e hora de Brasília).

Página: 1/1





ESTADO DO PARANÁ  
PREFEITURA MUNICIPAL DE JAGUARIAÍVA

## Relação das Coletas de Preços (Geral)

(Período de 15/06/2021 até 15/06/2021)

Nº Coleta	Data Coleta	Validade	Item	Fornecedor	Marca	Quantidade	Preço Unitário	Total	Venceu
<b><u>Material:</u></b> <b><u>2725459 - CARDIOTOCÓGRAFO</u></b>									
168/2021	15/06/2021	15/08/2021	1	SC MEDICAL COMÉRCIO E SERVIÇO LTDA ME	-	1,000	23700,0000	23700,0000	Sim ***
168/2021	15/06/2021	15/08/2021	1	JOAO MARCOS FONTOURA ALVES & CIA LTDA	-	1,000	24400,0000	24400,0000	Não
168/2021	15/06/2021	15/08/2021	1	EDILBERTO GREINERT & CIA LTDA	-	1,000	35330,0000	35330,0000	Não
						<b>Preço Médio --&gt;</b>	<b>27810,0000</b>	<b>27810,0000</b>	
<b><u>Material:</u></b> <b><u>2725460 - MESAS GINECOLOGICA</u></b>									
168/2021	15/06/2021	15/08/2021	2	EDILBERTO GREINERT & CIA LTDA	-	1,000	1090,0000	1090,0000	Sim ***
168/2021	15/06/2021	15/08/2021	2	SC MEDICAL COMÉRCIO E SERVIÇO LTDA ME	-	1,000	5500,0000	5500,0000	Não
168/2021	15/06/2021	15/08/2021	2	JOAO MARCOS FONTOURA ALVES & CIA LTDA	-	1,000	1560,0000	1560,0000	Não
						<b>Preço Médio --&gt;</b>	<b>2716,6700</b>	<b>2716,6700</b>	
<b><u>Material:</u></b> <b><u>2725461 - COMPUTADOR - ESPECIFICAÇÕES MINIMAS</u></b>									
168/2021	15/06/2021	15/08/2021	3	JOAO MARCOS FONTOURA ALVES & CIA LTDA	-	1,000	4900,0000	4900,0000	Sim ***
168/2021	15/06/2021	15/08/2021	3	EDILBERTO GREINERT & CIA LTDA	-	1,000	4980,0000	4980,0000	Não
						<b>Preço Médio --&gt;</b>	<b>4940,0000</b>	<b>4940,0000</b>	
<b><u>Material:</u></b> <b><u>2725462 - BERÇO AQUECIDO COM CALOR IRRADIANTE:</u></b>									
168/2021	15/06/2021	15/08/2021	4	SC MEDICAL COMÉRCIO E SERVIÇO LTDA ME	-	2,000	1100,0000	2200,0000	Sim ***
168/2021	15/06/2021	15/08/2021	4	JOAO MARCOS FONTOURA ALVES & CIA LTDA	-	2,000	19500,0000	39000,0000	Não
168/2021	15/06/2021	15/08/2021	4	OLIDEF CZ IND E COM DE APARELHOS HOSPITALARES LTDA	-	2,000	18265,0000	36530,0000	Não
						<b>Preço Médio --&gt;</b>	<b>12955,0000</b>	<b>25910,0000</b>	

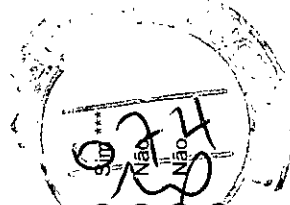

Nº Coleta	Data Coleta	Validade	Item	Fornecedor	Marca	Quantidade	Preço Unitário	Total	Venceu
<b>Material: 2725463 - MONITOR MULTIPARAMÉTRICOS</b>									
168/2021	15/06/2021	15/08/2021	5	SC MEDICAL COMÉRCIO E SERVIÇO LTDA ME	-	1,000	17899,0000	17899,0000	Sim ***
168/2021	15/06/2021	15/08/2021	5	JOAO MARCOS FONTOURA ALVES & CIA LTDA	-	1,000	18780,0000	18780,0000	Não
168/2021	15/06/2021	15/08/2021	5	EDILBERTO GREINERT & CIA LTDA	-	1,000	18732,0000	18732,0000	Não
168/2021	15/06/2021	15/08/2021	5	OLIDEF CZ IND E COM DE APARELHOS HOSPITALARES LTDA	-	1,000	19720,0000	19720,0000	Não
						<b>Preço Médio →</b>	<b>18782,7500</b>	<b>18782,7500</b>	
<b>Material: 2725464 - INCUBADORA NEONATAL DE TRANSPORTE.</b>									
168/2021	15/06/2021	15/08/2021	6	OLIDEF CZ IND E COM DE APARELHOS HOSPITALARES LTDA	-	1,000	35400,0000	35400,0000	Sim ***
168/2021	15/06/2021	15/08/2021	6	JOAO MARCOS FONTOURA ALVES & CIA LTDA	-	1,000	41230,0000	41230,0000	Não
168/2021	15/06/2021	15/08/2021	6	EDILBERTO GREINERT & CIA LTDA	-	1,000	39877,0000	39877,0000	Não
						<b>Preço Médio →</b>	<b>38835,6700</b>	<b>38835,6700</b>	
<b>Material: 2725465 - BOMBAS DE INFUSÃO</b>									
168/2021	15/06/2021	15/08/2021	7	JOAO MARCOS FONTOURA ALVES & CIA LTDA	-	1,000	12765,0000	12765,0000	Sim ***
168/2021	15/06/2021	15/08/2021	7	SC MEDICAL COMÉRCIO E SERVIÇO LTDA ME	-	1,000	12987,0000	12987,0000	Não
168/2021	15/06/2021	15/08/2021	7	EDILBERTO GREINERT & CIA LTDA	-	1,000	13200,0000	13200,0000	Não
						<b>Preço Médio →</b>	<b>12984,0000</b>	<b>12984,0000</b>	
<b>Material: 2725466 - MESA PARA ESCRITORIO:</b>									
168/2021	15/06/2021	15/08/2021	8	JOAO MARCOS FONTOURA ALVES & CIA LTDA	-	1,000	560,0000	560,0000	Sim ***
168/2021	15/06/2021	15/08/2021	8	SC MEDICAL COMÉRCIO E SERVIÇO LTDA ME	-	1,000	780,0000	780,0000	Não
168/2021	15/06/2021	15/08/2021	8	EDILBERTO GREINERT & CIA LTDA	-	1,000	643,0000	643,0000	Não
						<b>Preço Médio →</b>	<b>661,0000</b>	<b>661,0000</b>	
<b>Material: 2725467 - LIXEIRA A PEDAL</b>									
168/2021	15/06/2021	15/08/2021	9	JOAO MARCOS FONTOURA ALVES & CIA LTDA	-	1,000	150,0000	150,0000	Sim ***
168/2021	15/06/2021	15/08/2021	9	SC MEDICAL COMÉRCIO E SERVIÇO LTDA ME	-	1,000	180,0000	180,0000	Não

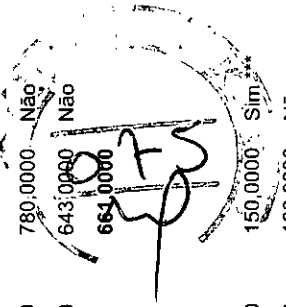

Nº Coleta	Data Coleta	Validade	Item	Fornecedor	Marca	Quantidade	Preço Unitário	Total	Venceu	
<b><u>Material: 2725468 - BALANÇA INFANTIL</u></b>										
168/2021	15/06/2021	15/08/2021	10	EDILBERTO GREINERT & CIA LTDA	-	1,000	950,0000	950,0000	Sim ***	
168/2021	15/06/2021	15/08/2021	10	SC MEDICAL COMÉRCIO E SERVIÇO LTDA ME	-	1,000	1012,0000	1012,0000	Não	
168/2021	15/06/2021	15/08/2021	10	JOAO MARCOS FONTOURA ALVES & CIA LTDA	-	1,000	955,0000	955,0000	Não	
							<b>Preço Médio →</b>	<b>972,3300</b>	<b>972,3300</b>	
<b><u>Material: 2725469 - ESTETOSCOPIO INFANTIL</u></b>										
168/2021	15/06/2021	15/08/2021	11	EDILBERTO GREINERT & CIA LTDA	-	1,000	199,0000	199,0000	Sim ***	
168/2021	15/06/2021	15/08/2021	11	SC MEDICAL COMÉRCIO E SERVIÇO LTDA ME	-	1,000	300,0000	300,0000	Não	
168/2021	15/06/2021	15/08/2021	11	JOAO MARCOS FONTOURA ALVES & CIA LTDA	-	1,000	329,0000	329,0000	Não	
							<b>Preço Médio →</b>	<b>276,0000</b>	<b>276,0000</b>	
<b><u>Material: 2725470 - ESTETOSCOPIO ADULTOS</u></b>										
168/2021	15/06/2021	15/08/2021	12	EDILBERTO GREINERT & CIA LTDA	-	1,000	243,0000	243,0000	Sim ***	
168/2021	15/06/2021	15/08/2021	12	JOAO MARCOS FONTOURA ALVES & CIA LTDA	-	1,000	375,0000	375,0000	Não	
							<b>Preço Médio →</b>	<b>309,0000</b>	<b>309,0000</b>	
<b><u>Material: 2725471 - BALDES A PEDAL</u></b>										
168/2021	15/06/2021	15/08/2021	13	EDILBERTO GREINERT & CIA LTDA	-	3,000	225,9000	677,7000	Sim ***	
168/2021	15/06/2021	15/08/2021	13	SC MEDICAL COMÉRCIO E SERVIÇO LTDA ME	-	3,000	230,0000	690,0000	Não	
168/2021	15/06/2021	15/08/2021	13	JOAO MARCOS FONTOURA ALVES & CIA LTDA	-	3,000	231,0000	693,0000	Não	
							<b>Preço Médio →</b>	<b>228,9700</b>	<b>688,9100</b>	
<b><u>Material: 2725472 - ESFIGMOMANOMETRO ADULTOS</u></b>										
168/2021	15/06/2021	15/08/2021	14	EDILBERTO GREINERT & CIA LTDA	-	2,000	195,0000	390,0000	Sim ***	
168/2021	15/06/2021	15/08/2021	14	JOAO MARCOS FONTOURA ALVES & CIA LTDA	-	2,000	200,0000	400,0000	Não	

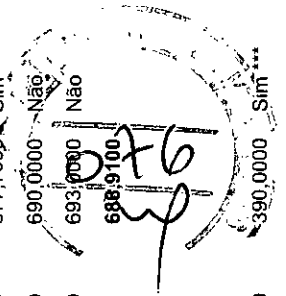

Nº Coleta	Data Coleta	Validade	Item	Fornecedor	Marca	Quantidade	Preço Unitário	Total	Venceu
<b><u>Material:</u> 2725473 - MESA PARA IMPRESSORA</b>									
168/2021	15/06/2021	15/08/2021	15	JOAO MARCOS FONTOURA ALVES & CIA LTDA	-	1,000	180,0000	180,0000	Sim ***
168/2021	15/06/2021	15/08/2021	15	EDILBERTO GREINERT & CIA LTDA	-	1,000	221,0000	221,0000	Não
							<b>Preço Médio --&gt;</b>	<b>200,5000</b>	<b>200,5000</b>
<b><u>Material:</u> 2725477 - MESA PARA COMPUTADORES</b>									
168/2021	15/06/2021	15/08/2021	16	EDILBERTO GREINERT & CIA LTDA	-	1,000	400,0000	400,0000	Sim ***
168/2021	15/06/2021	15/08/2021	16	JOAO MARCOS FONTOURA ALVES & CIA LTDA	-	1,000	400,0000	400,0000	Não
							<b>Preço Médio --&gt;</b>	<b>400,0000</b>	<b>400,0000</b>
<b><u>Material:</u> 2725478 - LARINGOSCÓPIO ADULTO 5 LÂMINAS</b>									
168/2021	15/06/2021	15/08/2021	17	EDILBERTO GREINERT & CIA LTDA	-	1,000	2100,0000	2100,0000	Sim ***
168/2021	15/06/2021	15/08/2021	17	JOAO MARCOS FONTOURA ALVES & CIA LTDA	-	1,000	2289,0000	2289,0000	Não
							<b>Preço Médio --&gt;</b>	<b>2194,5000</b>	<b>2194,5000</b>
<b><u>Material:</u> 2725479 - CARRO EMERGENCIA.</b>									
168/2021	15/06/2021	15/08/2021	18	VALLITECH INDUSTRIA E COMERCIO DE ARTEFATOS METALICOS LTDA	-	1,000	4600,0000	4600,0000	Sim ***
168/2021	15/06/2021	15/08/2021	18	JOAO MARCOS FONTOURA ALVES & CIA LTDA	-	1,000	4980,0000	4980,0000	Não
168/2021	15/06/2021	15/08/2021	18	EDILBERTO GREINERT & CIA LTDA	-	1,000	4710,0000	4710,0000	Não
							<b>Preço Médio --&gt;</b>	<b>4763,3300</b>	<b>4763,3300</b>
<b><u>Material:</u> 2725480 - OXIMETRO DE PULSO PORTATIL</b>									
168/2021	15/06/2021	15/08/2021	19	JOAO MARCOS FONTOURA ALVES & CIA LTDA	-	1,000	2980,0000	2980,0000	Sim ***
168/2021	15/06/2021	15/08/2021	19	EDILBERTO GREINERT & CIA LTDA	-	1,000	7890,0000	7890,0000	Não
							<b>Preço Médio --&gt;</b>	<b>5435,0000</b>	<b>5435,0000</b>

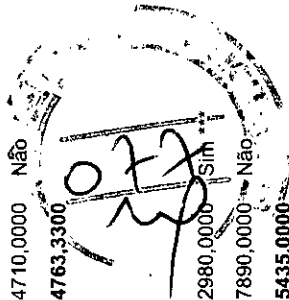

Nº Coleta	Data Coleta	Validade	Item	Fornecedor	Marca	Quantidade	Preço Unitário	Total	Venceu
-----------	-------------	----------	------	------------	-------	------------	----------------	-------	--------

**Material: 2725481 - CARRO PADIOLA CARRO PADIOLA ADULTO COM ELEVAÇÃO ESMALTADO, LEITO ESTOFADO, COM**

168/2021	15/06/2021	15/08/2021	20	EDILBERTO GREINERT & CIA LTDA	-	1,000	3320,0000	3320,0000	Sim ***	
168/2021	15/06/2021	15/08/2021	20	VALLITECH INDUSTRIA E COMERCIO DE ARTEFATOS METALICOS LTDA	-	1,000	5670,0000	5670,0000	Não	
							<b>Preço Médio →</b>	<b>4495,0000</b>	<b>4495,0000</b>	

**Material: 2725482 - PORTA SACO HAMPER ESTRUTURA EM AÇO INOX**

168/2021	15/06/2021	15/08/2021	21	EDILBERTO GREINERT & CIA LTDA	-	1,000	555,0000	555,0000	Sim ***	
168/2021	15/06/2021	15/08/2021	21	VALLITECH INDUSTRIA E COMERCIO DE ARTEFATOS METALICOS LTDA	-	1,000	833,0000	833,0000	Não	
168/2021	15/06/2021	15/08/2021	21	JOAO MARCOS FONTOURA ALVES & CIA LTDA	-	1,000	557,0000	557,0000	Não	
							<b>Preço Médio →</b>	<b>648,3300</b>	<b>648,3300</b>	

**Material: 2725483 - FOCO CLÍNICO COM LED**

168/2021	15/06/2021	15/08/2021	23	EDILBERTO GREINERT & CIA LTDA	-	1,000	587,0000	587,0000	Sim ***	
							<b>Preço Médio →</b>	<b>587,0000</b>	<b>587,0000</b>	

**Material: 2725484 - POLTRONA HOSPITALAR RECLINAVEL.**

168/2021	15/06/2021	15/08/2021	24	EDILBERTO GREINERT & CIA LTDA	-	2,000	1352,0000	2704,0000	Sim ***	
168/2021	15/06/2021	15/08/2021	24	VALLITECH INDUSTRIA E COMERCIO DE ARTEFATOS METALICOS LTDA	-	2,000	1890,0000	3780,0000	Não	
168/2021	15/06/2021	15/08/2021	24	JOAO MARCOS FONTOURA ALVES & CIA LTDA	-	2,000	1354,0000	2708,0000	Não	
							<b>Preço Médio →</b>	<b>1532,0000</b>	<b>3064,0000</b>	

**Material: 2725485 - REANIMADOR PULMONAR ADULTO.**

168/2021	15/06/2021	15/08/2021	25	EDILBERTO GREINERT & CIA LTDA	-	1,000	279,0000	279,0000	Sim ***	
168/2021	15/06/2021	15/08/2021	25	JOAO MARCOS FONTOURA ALVES & CIA LTDA	-	1,000	290,0000	290,0000	Não	
							<b>Preço Médio →</b>	<b>284,5000</b>	<b>284,5000</b>	

**Material: 2725486 - ESPALDAR COM BARRA FIXA**

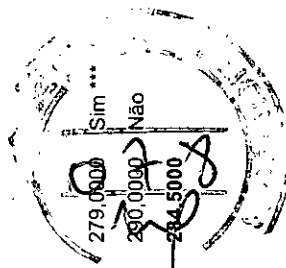

N° Coleta	Data Coleta	Validade	Item	Fornecedor	Marca	Quantidade	Preço Unitário	Total	Venceu
168/2021	15/06/2021	15/08/2021	26	EDILBERTO GREINERT & CIA LTDA	-	1,000	980,0000	980,0000	Sim ***
168/2021	15/06/2021	15/08/2021	26	JOAO MARCOS FONTOURA ALVES & CIA LTDA	-	1,000	989,0000	989,0000	Não
						<b>Preço Médio --&gt;</b>	<b>984,5000</b>	<b>984,5000</b>	
<b>Material: 2725487 - MOCHO GIRATORIO EM INOX.</b>									
168/2021	15/06/2021	15/08/2021	27	JOAO MARCOS FONTOURA ALVES & CIA LTDA	-	1,000	580,0000	580,0000	Sim ***
168/2021	15/06/2021	15/08/2021	27	VALLITECH INDUSTRIA E COMERCIO DE ARTEFATOS METALICOS LTDA	-	1,000	700,0000	700,0000	Não
						<b>Preço Médio --&gt;</b>	<b>640,0000</b>	<b>640,0000</b>	
<b>Material: 2725488 - SUPORTE PARA SORO</b>									
168/2021	15/06/2021	15/08/2021	28	EDILBERTO GREINERT & CIA LTDA	-	2,000	421,0000	842,0000	Sim ***
168/2021	15/06/2021	15/08/2021	28	SC MEDICAL COMERCIO E SERVIÇO LTDA ME	-	2,000	800,0000	1600,0000	Não
168/2021	15/06/2021	15/08/2021	28	VALLITECH INDUSTRIA E COMERCIO DE ARTEFATOS METALICOS LTDA	-	2,000	550,0000	1100,0000	Não
168/2021	15/06/2021	15/08/2021	28	JOAO MARCOS FONTOURA ALVES & CIA LTDA	-	2,000	422,0000	844,0000	Não
						<b>Preço Médio --&gt;</b>	<b>548,2500</b>	<b>1096,5000</b>	
<b>Material: 2725489 - MESA DE CABECEIRA</b>									
168/2021	15/06/2021	15/08/2021	29	EDILBERTO GREINERT & CIA LTDA	-	1,000	700,0000	700,0000	Sim ***
168/2021	15/06/2021	15/08/2021	29	SC MEDICAL COMERCIO E SERVIÇO LTDA ME	-	1,000	743,0000	743,0000	Não
168/2021	15/06/2021	15/08/2021	29	VALLITECH INDUSTRIA E COMERCIO DE ARTEFATOS METALICOS LTDA	-	1,000	1986,0000	1986,0000	Não
168/2021	15/06/2021	15/08/2021	29	JOAO MARCOS FONTOURA ALVES & CIA LTDA	-	1,000	708,0000	708,0000	Não
						<b>Preço Médio --&gt;</b>	<b>1034,2500</b>	<b>1034,2500</b>	
<b>Material: 2725490 - MESAS DE MAYO</b>									
168/2021	15/06/2021	15/08/2021	30	EDILBERTO GREINERT & CIA LTDA	-	1,000	707,5000	707,5000	Sim ***
168/2021	15/06/2021	15/08/2021	30	SC MEDICAL COMERCIO E SERVIÇO LTDA ME	-	1,000	765,0000	765,0000	Não
168/2021	15/06/2021	15/08/2021	30	VALLITECH INDUSTRIA E COMERCIO DE ARTEFATOS METALICOS LTDA	-	1,000	1400,0000	1400,0000	Não
						<b>Preço Médio --&gt;</b>	<b>957,5000</b>	<b>957,5000</b>	

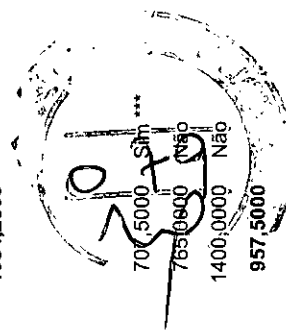

Nº Coleta	Data Coleta	Validade	Item	Fornecedor	Marca	Quantidade	Preço Unitário	Total	Venceu
<b>Material: 2725491 - ESCADA 2 DEGRAUS- INOX</b>									
168/2021	15/06/2021	15/08/2021	31	SC MEDICAL COMÉRCIO E SERVIÇO LTDA ME	-	1,000	340,0000	340,0000	Sim ***
168/2021	15/06/2021	15/08/2021	31	VALLITECH INDUSTRIA E COMERCIO DE ARTEFATOS METALICOS LTDA	-	1,000	615,0000	615,0000	Não
168/2021	15/06/2021	15/08/2021	31	JOAO MARCOS FONTOURA ALVES & CIA LTDA	-	1,000	369,0000	369,0000	Não
168/2021	15/06/2021	15/08/2021	31	EDILBERTO GREINERT & CIA LTDA	-	1,000	350,0000	350,0000	Não
				<b>Preço Médio →</b>			<b>418,5000</b>	<b>418,5000</b>	
<b>Material: 2725492 - CAMA PPP</b>									
168/2021	15/06/2021	15/08/2021	32	EDILBERTO GREINERT & CIA LTDA	-	1,000	6487,0000	6487,0000	Sim ***
168/2021	15/06/2021	15/08/2021	32	SC MEDICAL COMÉRCIO E SERVIÇO LTDA ME	-	1,000	12300,0000	12300,0000	Não
168/2021	15/06/2021	15/08/2021	32	JOAO MARCOS FONTOURA ALVES & CIA LTDA	-	1,000	12000,0000	12000,0000	Não
				<b>Preço Médio →</b>			<b>10262,3300</b>	<b>10262,3300</b>	
<b>Material: 2725493 - DETECTOR FETAL PORTATIL.</b>									
168/2021	15/06/2021	15/08/2021	33	EDILBERTO GREINERT & CIA LTDA	-	1,000	1000,0000	1000,0000	Sim ***
168/2021	15/06/2021	15/08/2021	33	SC MEDICAL COMÉRCIO E SERVIÇO LTDA ME	-	1,000	1000,0000	1000,0000	Não
168/2021	15/06/2021	15/08/2021	33	JOAO MARCOS FONTOURA ALVES & CIA LTDA	-	1,000	1100,0000	1100,0000	Não
				<b>Preço Médio →</b>			<b>1033,3300</b>	<b>1033,3300</b>	
<b>Material: 2725494 - AMARIO DE AÇO</b>									
168/2021	15/06/2021	15/08/2021	34	EDILBERTO GREINERT & CIA LTDA	-	1,000	566,0000	566,0000	Sim ***
168/2021	15/06/2021	15/08/2021	34	SC MEDICAL COMÉRCIO E SERVIÇO LTDA ME	-	1,000	620,0000	620,0000	Não
168/2021	15/06/2021	15/08/2021	34	JOAO MARCOS FONTOURA ALVES & CIA LTDA	-	1,000	570,0000	570,0000	Não
				<b>Preço Médio →</b>			<b>585,3300</b>	<b>585,3300</b>	
<b>Material: 2725495 - CADEIRA COM ALTO CONFORTO</b>									
168/2021	15/06/2021	15/08/2021	35	JOAO MARCOS FONTOURA ALVES & CIA LTDA	-	2,000	100,0000	200,0000	Sim ***
168/2021	15/06/2021	15/08/2021	35	SC MEDICAL COMÉRCIO E SERVIÇO LTDA ME	-	2,000	150,0000	300,0000	Não

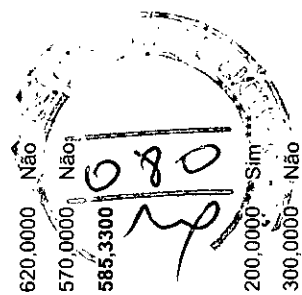

Nº Coleta	Data Coleta	Validade	Item	Fornecedor	Marca	Quantidade	Preço Unitário	Total	Venceu	
168/2021	15/06/2021	15/08/2021	35	EDILBERTO GREINERT & CIA LTDA	-	2,000	120,0000	240,0000	Não	
							<b>Preço Médio -&gt;</b>	<b>123,3300</b>	<b>246,6600</b>	
<b>Material: 2725619 - BERÇO EM ACRÍLICO COM RODÍZIOS</b>										
168/2021	15/06/2021	15/08/2021	36	EDILBERTO GREINERT & CIA LTDA	-	3,000	898,0000	2694,0000	Sim ***	
168/2021	15/06/2021	15/08/2021	36	SC MEDICAL COMÉRCIO E SERVIÇO LTDA ME	-	3,000	1100,0000	3300,0000	Não	
168/2021	15/06/2021	15/08/2021	36	JOAO MARCOS FONTOURA ALVES & CIA LTDA	-	3,000	900,0000	2700,0000	Não	
							<b>Preço Médio -&gt;</b>	<b>966,0000</b>	<b>2898,0000</b>	
							<b>Preço Médio Total -&gt;</b>	<b>159927,3700</b>	<b>177673,3900</b>	

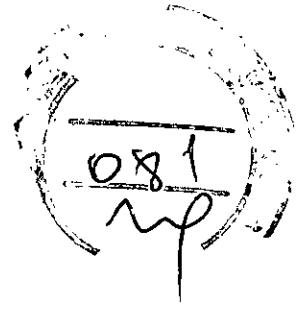



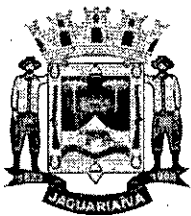

# Prefeitura Municipal de Jaguariaíva

Centro Administrativo Prefeito Otélio Renato Baroni

Praça Isabel Branco, 142 - Cidade Alta - Cx.Postal. II - Fone: (43) 3535 - 9400 - Fax: (43) 3535 - 9422  
Jaguariaíva - PR - CEP: 84200-000 - CNPJ: 76.910.900/0001-38 - compras@jaguariaiva.pr.gov.br

## DEPARTAMENTO DE COMPRAS E LICITAÇÕES

Jaguariaíva, 15 de Junho de 2021.

Ref. Protocolo Nº 4978/2021

Ao

Departamento de Planejamento Institucional

### SOLICITAÇÃO DE BLOQUEIO

Solicito Bloqueio/indicação de conta para fins de abertura de Procedimento Licitatório na Modalidade **Pregão** objetivando Aquisição de equipamentos e materiais permanentes para o uso do setor de obstetrícia do Hospital Municipal Carolina Lupion.

Valor Inicial Estimado R\$

R\$ 177.673,39 (Cento e setenta e sete mil seiscientos e setenta e três reais e trinta e nove centavos.)

Subscrevo-me,

Maurício Fernandes

**DIRETOR DE COMPRAS E LICITAÇÃO**



DEPARTAMENTO DE COMPRAS E LICITAÇÕES

COMPRAS - (43) 3535 - 9400  
ramais 9452/9453/9454/9455/9457/9458



# Prefeitura Municipal de Jaguariaíva

Centro Administrativo Prefeito Otélio Renato Baroni

Praça Izabel Branco e Silva, 142 - Cidade Alta - Cx.Postal. 11 - Fone: (43) 3535 - 9400  
Jaguariaíva - PR / CEP: 84200-000 / CNPJ: 76.910.900/0001-38 / finanzas@jaguariaiva.pr.gov.br

SECRETARIA MUNICIPAL DE FINANÇAS E PLANEJAMENTO

Protocolo 4978/2021

Ao Departamento de Compras e Licitação

Indicamos a seguinte dotação orçamentária visando a aquisição de Equipamentos para uso do setor de obstetrícia do Hospital Carolina Lupion.

**11 - Secretaria de Saúde**

2.075 Manutenção do Hospital Carolina Lupion

**283** - 4.4.92.52.00.00.00.00 Equipamento

**Fonte de Recurso : 518**

Proposta 10952.292.000/1200-02

25/06/2021

Após procedimento retornar para bloqueio

**Bruna Silva Miranda**

Secretária Municipal de Finanças e Planejamento

Folha de Informação 98/21



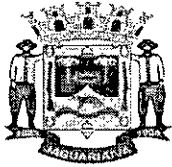

# **Prefeitura Municipal de Jaguariáiva**

**Centro Administrativo Prefeito Otélio Renato Baroni**

Praça Izabel Branco e Silva, 142 - Cidade Alta - Cx. Postal. 11 - Fone: (43) 3535 - 9400  
Jaguariáiva - PR / CEP: 84200-000 / CNPJ: 76.910.900/0001-38 / [financas@jaguariaiva.pr.gov.br](mailto:financas@jaguariaiva.pr.gov.br)

**SECRETARIA MUNICIPAL DE FINANÇAS E PLANEJAMENTO**  
**Departamento de Planejamento Institucional**

Ofício nº.028/2021.

Jaguariáiva, 16 de junho de 2021.

Assunto: Solicitação de pagamento NF KATRU Assessoria Ltda.

Exma. Senhora:

Por meio deste, solicitamos o pagamento da NF nº 92 da empresa KATRU Assessoria Ltda. Para suprir a necessidades dos departamentos desta secretaria, conforme anexo NF e Relatório de Atividade 01.

Sem mais, para o momento.

Atenciosamente,

**FABIA REGINA SIENA**

Diretora de Planejamento e Gestão  
e de Convênios e Prestação de Contas

Exma. Senhora

**BRUNA SILVA MIRANDA**

M.D. Secretária Municipal de Finanças e Planejamento.

NESTA.



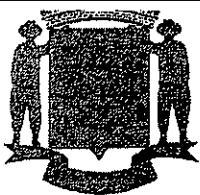

# Prefeitura Municipal de Jaguariaíva

Centro Administrativo Prefeito Otélio Renato Baroni

Praça Izabel Branco e Silva, 142 - Cidade Alta - Cx.Postal. II - Fone: (43) 3535 - 9400 / Fax: (43) 3535 - 9422  
Jaguariaíva - PR / CEP: 84200-000 / CNPJ: 76.910.900/0001-38 / gabinete@jaguariaiva.pr.gov.br

GABINETE DA PREFEITA

## DECRETO n.º. 285/2021

A Prefeita de Jaguariaíva, Estado do Paraná, Senhora **ALCIONE LEMOS**, no uso das atribuições que lhe conferem o artigo 67, inciso X, XI e XXIV da Lei Orgânica do Município, arts. 15 §8º, 51 e parágrafos da Lei Federal n.º. 8666/93,

DECRETA

084  
mp

**Artigo 1º. NOMEIA** os senhores (as): **VINÍCIUS WEIGERT**, brasileiro, solteiro, servidor público municipal com cargo em provimento efetivo de Fiscal de Tributos, portador da Cédula de Identidade R.G. n.º. X.XXX.515-2 IIPR/PR e inscrito no CPF/MF sob n.º. XXX.XXX.309-02; **FERNANDA SOUZA**, brasileira, solteira, servidora pública municipal com cargo em provimento efetivo de Agente Administrativo, portadora da Cédula de Identidade R.G. n.º. XX.XXX.499-1 SESP/PR e inscrita no CPF/MF sob n.º. XXX.XXX.779-61; **LADY PAMELA FRANCIELLE ARIADNE TEIXEIRA LUCAS**, brasileira, solteira, servidora pública municipal com cargo em provimento efetivo de Auxiliar de Farmácia, portadora da Cédula de Identidade R.G. n.º. XX.XXX.513-5 IIPR/PR, e inscrita no CPF/MF sob n.º. XXX.XXX.949-51; **PRISCILA ANGELO DA LUZ DE MELO**, brasileira, casada, servidora pública municipal com cargo em provimento efetivo de Escriturário II, portadora da Cédula de Identidade R.G. n.º. X.XXX.929-9 IIPR/PR e inscrita no CPF/MF sob n.º. XXX.XXX.129-59; **MARIA CRISTINA DE MELLO**, brasileira, solteira, servidora pública municipal com cargo em provimento efetivo de Técnico em Contabilidade, portadora da Cédula de Identidade R.G. n.º. X.XXX.597-5 IIPR/PR e inscrita no CPF/MF sob o n.º. XXX.XXX.059-61, para, sob a presidência do primeiro, integrarem a **COMISSÃO DE LICITAÇÃO**, com o objetivo de analisarem todos os processos licitatórios, em todas as suas modalidades, que vierem a ser promovidos pelo Município de Jaguariaíva no exercício do ano de 2021.

**Artigo 2º.** Competem aos membros da Comissão Permanente de Licitação, os procedimentos de abertura e julgamento dos processos licitatórios em todas as modalidades previstas na Lei Federal n.º. 8.666/93 com suas alterações e na Lei Federal n.º. 10.520/02, bem como nos procedimentos administrativos da administração direta por Dispensa ou Inexigibilidade de Licitação promovidos pela Prefeitura Municipal.

**Artigo 3º.** Servirá como Pregoeiro, na forma da Lei Federal n.º. 10.520/02 o senhor **DENEVAL BUENO NETO**, brasileiro, solteiro, servidor público municipal com cargo em provimento efetivo de Escriturário I, portador da Cédula de Identidade R.G. n.º. X.XXX.656-0 IIPR/PR e inscrito no CPF/MF sob n.º. XXX.XXX.649-00.

**Artigo 4º.** Servirão como membros da Comissão de Apoio, nos termos da Lei Federal n.º. 10.520/02, os seguintes servidores:

**PUBLICADO**  
**EM 30/03/2021**

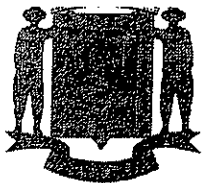

# **Prefeitura Municipal de Jaguariáiva**

## **Centro Administrativo Prefeito Otélio Renato Baroni**

Praça Izabel Branco e Silva, 142 - Cidade Alta - Cx.Postal. II - Fone: (43) 3535 - 9400 / Fax: (43) 3535 - 9422  
Jaguariáiva - PR / CEP: 84200-000 / CNPJ: 76.910.900/0001-38 / gabinete@jaguariaiva.pr.gov.br

### **GABINETE DA PREFEITA**

- **MARCELA BERTONI DE CARVALHO**, brasileira, solteira, servidora pública municipal com cargo em provimento efetivo de Nutricionista, portadora da Cédula de Identidade R.G. nº. X.XXX.559-1 IIPR/PR e inscrita no CPF/MF nº. XXX.XXX.869-55;
- **RODOLFO GUERKE JUNIOR**, brasileiro, casado, servidor público municipal com cargo em provimento comissionado de Diretor de Tecnologia e Informação, portador da Cédula de Identidade R.G. nº. XX.XXX.596-0 SESP/PR e inscrito no CPF/MF sob nº. XXX.XXX.339-06;
- **GILSON DE MELO TEIXEIRA**, brasileiro, solteiro, servidor público municipal com cargo em provimento efetivo de Analista de Planejamento e Orçamento, portador da Cédula de Identidade R.G. nº. X.XXX.950-7 IIPR/PR e inscrito no CPF/MF sob nº. XXX.XXX.149-50;
- **ROGÉRIO FRACALOSSI**, brasileiro, divorciado, servidor público municipal com cargo em provimento efetivo de Farmacêutico Bioquímico, portador da Cédula de Identidade R.G. nº. X.XXX.798-2 SESP/PR e inscrito no CPF/MF sob nº. XXX.XXX.399-78;
- **ANA CLÁUDIA KRUL**, brasileira, solteira, servidora pública municipal com cargo em provimento efetivo de Engenheiro Civil, portadora da Cédula de Identidade R.G. nº. X.XXX.219-0 IIPR/PR, inscrita no CPF/MF sob nº. XXX.XXX.079-14.

**Artigo 5º.** Os serviços prestados em decorrência deste Decreto, serão sem ônus para o Município, sendo considerados de caráter relevante e de interesse Público (artigo 4º da Lei Municipal nº. 2155/2010).

**Artigo 6º.** Fica Revogado o Decreto nº. 011/2021, datado de 04 de janeiro de 2020.

**Artigo 7º.** Este Decreto entra em vigor na presente data.

**Artigo 8º.** Publique-se. Registre-se. Anote-se.

Gabinete da Prefeita, 29 de março de 2021.

**ALCIONE LEMOS**  
**Prefeita Municipal**

**JOSIAS ZACHAROW PEDROSO**  
**Secretário Municipal de Administração e Recursos Humanos**

**BRUNA SILVA MIRANDA**  
**Secretária Municipal de Finanças e Planejamento**

**TANIA MARISTELA MUNHOZ**  
**Secretária Municipal de Negócios Jurídicos**



**ESTADO DO PARANÁ**  
**PREFEITURA MUNICIPAL DE JAGUARIAÍVA**

PRAÇA ISABEL BRANCO, 142 - CIDADE ALTA - Jaguariaíva - PR  
CEP: 84200-000 CNPJ: 76.910.900/0001-38 Telefone: (43) 3535-9400  
E-mail: comprasjag@gmail.com

**SOLICITAÇÃO DE ABERTURA DE LICITAÇÃO**

Este documento autoriza a abertura de procedimento licitatório conforme especificações abaixo. A existência de recursos orçamentários foi confirmada pelo parecer contábil expedido pelo setor de contabilidade, estando de acordo com a legislação em vigor.

**Processo Administrativo:** 167/2021  
**Modalidade:** Pregão eletrônico  
**Forma de Julgamento:** Menor Preço  
**Forma de Pagamento:** 30 DIAS  
**Prazo de Entrega:** 30 dias  
**Local de Entrega:** HOSPITAL MUNICIPAL CAROLINA LUPION  
**Vigência:** 30  
**Objeto da Licitação:** Aquisição de equipamentos que serão destinados ao setor de obstetrícia do Hospital Municipal Carolina Lupion.  
**Observações:**  
**Convidados:**

**Despesas**

Recursos orçamentários: PREFEITURA MUNICIPAL DE JAGUARIAÍVA

Organograma	Descrição da Despesa	Máscara	Valor Estimado
11.001	MANUTENÇÃO DO HOSPITAL MUNICIPAL CAROLINA LUPION	11.001.10.302.0019.2075.4.4.90.52.00	R\$ 177.673,39
<b>Total da entidade:</b>			R\$ 177.673,39
<b>Total geral:</b>			R\$ 177.673,39

**Itens**

Item	Quantidade	Unid.	Descrição	Valor Unitário	Valor Total
1	1,000	UNI	CARDIOTOCÓGRAFO	R\$ 27.810,0000	R\$ 27.810,00
2	1,000	UNI	MESAS GINECOLOGICA	R\$ 2.716,6700	R\$ 2.716,67
3	1,000	UNI	COMPUTADOR - ESPECIFICAÇÕES MINIMAS	R\$ 4.940,0000	R\$ 4.940,00
4	2,000	UNI	BERÇO AQUECIDO COM CALOR IRADIANTE:	R\$ 12.955,0000	R\$ 25.910,00
5	1,000	UNI	MONITOR MULTIPARAMÉTRICOS	R\$ 18.782,7500	R\$ 18.782,75
6	1,000	UNI	INCUBADORA NEONATAL DE TRANSPORTE.	R\$ 38.835,6700	R\$ 38.835,67
7	1,000	UNI	BOMBAS DE INFUSÃO	R\$ 12.984,0000	R\$ 12.984,00
8	1,000	UNI	MESA PARA ESCRITORIO:	R\$ 661,0000	R\$ 661,00
9	1,000	UNI	LIXEIRA A PEDAL	R\$ 165,0000	R\$ 165,00
10	1,000	UNI	BALANÇA INFANTIL	R\$ 972,3300	R\$ 972,33
11	1,000	UNI	ESTETOSCOPIO INFANTIL	R\$ 276,0000	R\$ 276,00
12	1,000	UNI	ESTETOSCOPIO ADULTOS	R\$ 309,0000	R\$ 309,00
13	3,000	UNI	BALDES A PEDAL	R\$ 228,9700	R\$ 686,91
14	2,000	UNI	ESFIGMOMANOMETRO ADULTOS	R\$ 197,5000	R\$ 395,00
15	1,000	UNI	MESA PARA IMPRESSORA	R\$ 200,5000	R\$ 200,50
16	1,000	UNI	MESA PARA COMPUTADORES	R\$ 400,0000	R\$ 400,00

## SOLICITAÇÃO DE ABERTURA DE LICITAÇÃO

## Itens

Item	Quantidade	Unid.	Descrição	Valor Unitário	Valor Total
17	1,000	UNI	LARINGOSCÓPIO ADULTO 5 LÂMINAS	R\$ 2.194,5000	R\$ 2.194,50
18	1,000	UNI	CARRO EMERGENCIA.	R\$ 4.763,3300	R\$ 4.763,33
19	1,000	UNI	OXIMETRO DE PULSO PORTATIL	R\$ 5.435,0000	R\$ 5.435,00
20	1,000	UNI	CARRO PADIOLA CARRO PADIOLA ADULTO COM ELEVAÇÃO ESMALTADO, LEITO ESTOFADO, COM GRADES E SUPORTE DE SORO	R\$ 4.495,0000	R\$ 4.495,00
21	1,000	UNI	PORTA SACO HAMPER ESTRUTURA EM AÇO INOX	R\$ 648,3300	R\$ 648,33
22	2,000	UNI	Banqueta para parto Vertical	R\$ 1.354,0000	R\$ 2.708,00
23	1,000	UNI	FOCO CLÍNICO COM LED	R\$ 587,0000	R\$ 587,00
24	2,000	UNI	POLTRONA HOSPITALAR RECLINAVEL.	R\$ 1.532,0000	R\$ 3.064,00
25	1,000	UNI	REANIMADOR PULMONAR ADULTO.	R\$ 284,5000	R\$ 284,50
26	1,000	UNI	ESPALDAR COM BARRA FIXA	R\$ 984,5000	R\$ 984,50
27	1,000	UNI	MOCHO GIRATORIO EM INOX.	R\$ 640,0000	R\$ 640,00
28	2,000	UNI	SUPORTE PARA SORO	R\$ 548,2500	R\$ 1.096,50
29	1,000	UNI	MESA DE CABECEIRA	R\$ 1.034,2500	R\$ 1.034,25
30	1,000	UNI	MESAS DE MAYO	R\$ 957,5000	R\$ 957,50
31	1,000	UNI	ESCADA 2 DEGRAUS- INOX	R\$ 418,5000	R\$ 418,50
32	1,000	UNI	CAMA PPP	R\$ 10.262,3300	R\$ 10.262,33
33	1,000	UNI	DETECTOR FETAL PORTATIL.	R\$ 1.033,3300	R\$ 1.033,33
34	1,000	UNI	ARMARIO DE AÇO	R\$ 585,3300	R\$ 585,33
35	2,000	UNI	CADEIRA COM ALTO CONFORTO	R\$ 123,3300	R\$ 246,66
36	3,000	UNI	BERÇO EM ACRÍLICO COM RODÍZIOS	R\$ 966,0000	R\$ 2.898,00

Valor total dos itens: R\$ 180.381,39

Jaguariaíva, 20 de Agosto de 2021

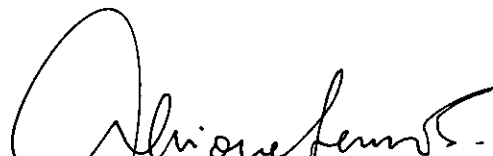
  
Assinatura do Responsável

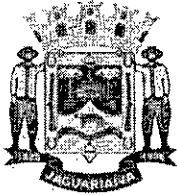

# Prefeitura Municipal de Jaguariáiva

Centro Administrativo Prefeito Otélio Renato Baroni  
Praça Isabel Branco, 142 - Cidade Alta - Cx.Postal. II - Fone: (43) 3535 - 9400 - Fax: (43) 3535 - 9422  
Jaguariáiva - PR - CEP: 84200-000 - CNPJ: 76.910.900/0001-38 - [compras@jaguariaiva.pr.gov.br](mailto:compras@jaguariaiva.pr.gov.br)

## DEPARTAMENTO DE COMPRAS E LICITAÇÕES

PREGÃO ELETRÔNICO Nº105/2021

PROC: 167/2021

EMISSÃO: 20/08/2021

A PREFEITURA MUNICIPAL DE JAGUARIAIVA, mediante o Pregoeiro designado, torna público para conhecimento dos interessados que na data e local abaixo indicados fará realizar licitação na modalidade de **PREGÃO ELETRÔNICO do TIPO MENOR PREÇO – UNITÁRIO**, conforme descrito neste Edital e seus Anexos.

O procedimento licitatório obedecerá, integralmente, a Lei Federal nº 10.520/02, a Lei e o Decreto Municipal, respectivamente n.ºs. 285/2021 do dia 30/03/2021, Decreto Municipal n.ºs 329/2021 do dia 28/04/2021 e ainda subsidiariamente, a Lei Federal nº 8.666/93

**TIPO: MENOR PREÇO – UNITÁRIO**

**RECEBIMENTO DAS PROPOSTAS:** das 08:00 do dia 23/08/2021 até as 08:30 do dia 02/09/2021

**ABERTURA E JULGAMENTO DAS PROPOSTAS:** 08:31 até 08:59 horas do dia 02/09/2021.

**INÍCIO DA SESSÃO DE DISPUTA DE PREÇOS:** 09:00 horas do dia 02/09/2021.

**REFERÊNCIA DE TEMPO:** horário de Brasília (DF).

**LOCAL:** [www.bll.org.br](http://www.bll.org.br) "Acesso Identificado"

**PREGOEIRO:** DENEVAL BUENO NETO

**E-MAIL:** [comprasjag@gmail.com](mailto:comprasjag@gmail.com) ou [compras@jaguariaiva.pr.gov.br](mailto:compras@jaguariaiva.pr.gov.br)

**TELEFONE/FAX:** (0XX43) 3535-9454

**OBS: EXCLUSIVA PARA MICRO EMPRESA (ME), EMPRESAS DE PEQUENO PORTE (EPP) e MICRO EMPREENDEDOR INDIVIDUAL (MEI), DEFINAS NO ARTIGO 3º E ARTIGO 18º AMBOS DA LEI COMPLEMENTAR 123/2006 E LEI COMPLEMENTAR 147/2014**

1. **OBJETO:** Aquisição de equipamentos que serão destinados ao setor de obstetria do Hospital Municipal Carolina Lupion.
2. **JUSTIFICATIVA**

Justifica-se a aquisição devido o municipio ter recebido recurso destinado à aquisição de Equipamentos e materiais Permanentes para unidade de Atenção Especializada em Saúde ( Hospital Municipal Carolina Lupion).





# Prefeitura Municipal de Jaguariáiva

Centro Administrativo Prefeito Otélio Rénato Baroni

Praça Isabel Branco, 142 - Cidade Alta - Cx. Postal II - Fone: (43) 3535 - 9400 - Fax: (43) 3535 - 9422  
Jaguariáiva - PR - CEP: 84200-000 - CNPJ: 76.910.900/0001-38 - compras@jaguariaiva.pr.gov.br

## DEPARTAMENTO DE COMPRAS E LICITAÇÕES

ITEM	DESCRIPTIVO	UNIDADE	QUANT.	MARCA	PREÇO UNITÁRIO (R\$)	VALOR TOTAL (R\$)
1	<p><b>Cardiotocógrafo portátil</b>, com alça, ou maleta para monitoração, simultânea das condições fetais por medidas e registros simultâneos do batimento cardíaco fetal (FHR) com no mínimo 50 a 210 bpm, do movimento fetal (FM) e das contrações uterinas maternas (atividade uterina - AU), dados que auxiliam a análise das condições de higiene do feto durante a gestação e trabalho de parto de feto único e de gemelar. A captação das atividades cardíacas fetais deve ser não invasiva, portanto, realizada através de dois transdutores externos baseados no efeito Doppler. A atividade uterina da mesma maneira deve ser mensurada através do toco dinamômetro externo. Deve possuir sistema de detecção automática de movimentação fetal (actograma) e por indicação da gestante, através de marcador de eventos de acionamento voluntário. O aparelho deve possuir tela(s) ou display de no mínimo 10" com ajuste de altura em pelo mínimo três posições, que mostrem em tempo real os eventos e onde se observa a(s) frequência (s) cardíaca(s) fetais (em caso de gemelar) e a atividade uterina, dispor de sistema de correlação automática instantânea, ajuste para os níveis de taquicardia e bradicardia, ajuste do volume do batimento cardíaco fetal, alarmes diferenciados para taquicardia e bradicardia. Todos os dados devem ser registrados em papel através de impressora térmica ou a tinta, acoplada ou justaposta ao aparelho, de forma gráfica padronizada internacionalmente, que permita registros em dois canais (FHR, FM + AU), com registro automático de no mínimo: data hora, minuto, modo de medida e pontos de movimento fetal. Com controle de velocidade do papel de impressão em 3 velocidades reguláveis (10, 20 e 30 mm/min). Dispor de tensão de alimentação bi-volt automática 127/220 V. O fornecedor deverá oferecer o treinamento/aplicação do equipamento. Assistência técnica comprovada no Estado do Paraná, para manutenção preventiva e corretiva, garantido assim o funcionamento do equipamento. Manual operacional e técnico Transdutor Doppler para detecção de FHR, impermeável, com no mínimo 8 cristais e no mínimo 2 KHz. Verificação de sobreposição de sinais; no mínimo 60 horas de memória interna. Bateria de lítio para no mínimo 120 min. em português, contendo os diagramas esquemáticos eletrônicos. Garantia mínima de 24 meses, contra defeitos de fabricação e de peças, de reposição. Devem acompanhar os seguintes acessórios: 01 (um) transdutor para tocografia; 02 (dois) transdutores US para gêmeos; 03 (três) faixas abdominais para fixação de transdutores; 01 (um) botão pulsador de marcação de eventos; 02 (dois) papéis térmicos; 02 (dois) tubos de gel não salínico. Possuir registro ANVISA</p>	UND	1		27.810,00	27.810,00
2	<p><b>MESAS GINECOLOGICA</b>- Construída em madeira de fibra compactada (MDF) 18mm com revestimento interno e externo de laminado decorativo. Possuir 4 gavetas com abertura total através de corredeiras telescópicas. LEITO: Estofado em espuma D-26 com revestimento em courvim e regulagem de altura na cabeceira. Puxadores em Alumínio. Pés com sapatas niveladoras. Gaveta em aço inoxidável para coleta de líquidos, porta-coxa e leito estofado com regulagem de altura no dorso e nos pés. PINTURA: Pintura eletrostática a pó, com eficiência anticorrosiva por meio de fosfatização.</p>	UND	1		2.716,67	2.716,67

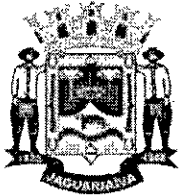

# Prefeitura Municipal de Jaguariáiva

Centro Administrativo Prefeito Otélio Renato Baroni

Praça Isabel Branco, 142 - Cidade Alta - Cx.Postal. II - Fone: (43) 3535 - 9400 - Fax: (43) 3535 - 9422  
Jaguariáiva - PR - CEP: 84200-000 - CNPJ: 76.910.900/0001-38 - compras@jaguariáiva.pr.gov.br

## DEPARTAMENTO DE COMPRAS E LICITAÇÕES

3	<b>COMPUTADOR</b> Especificação mínima: que esteja em linha de produção pelo fabricante; computador desktop com processador no mínimo Intel core i3 - 8ª geração ou superior; possuir 1 (um) disco rígido de 500 gigabyte; memória RAM de 08 (oito) gigabytes, em 02 (dois) módulos idênticos de 04 (quatro) gigabytes cada, do tipo SDRAM ddr4 2.133 MHZ ou superior, operando em modalidade dual CHANNEL; a placa principal deve ter arquitetura ATX, MICROATX, BTX ou MICROBTX, conforme padrões estabelecidos, organismo que define os padrões existentes; possuir pelo menos 01 (um) slot PCI-EXPRESS 2.0 x16 ou superior; possuir sistema de detecção de intrusão de chassis, com acionador instalado no gabinete, suportar monitor estendido, possuir no mínimo 02 (duas) saídas de vídeo, sendo pelo menos 01 (uma) digital do tipo HDMI, display PORT ou DVI; unidade combinada de gravação de disco ótico CD, DVD rom; teclado USB, abnt2, 107 teclas (com fio) e mouse USB, 800 DPI, 2 botões, scroll (com fio); monitor de LED 19 polegadas (widescreen 16:9); interfaces de rede 10/100/1000 e WIFI padrão IEEE 802.11 b/g/n; sistema operacional Windows 10 pro (64 bits); fonte compatível e que suporte toda a configuração exigida no item; gabinete e periféricos deverão funcionar na vertical ou horizontal; todos os equipamentos ofertados (gabinete, teclado, mouse e monitor) devem possuir gradações neutras das cores branca, preta ou cinza, e manter o mesmo padrão de cor; todos os componentes do produto deverão ser novos, sem uso, reforma ou recondicionamento; garantia de 12 meses.	UND	1	4.940,00	4.940,00
4	<b>BERÇO AQUECIDO COM CALOR IRRADIANTE:</b> Aquecimento produzido através de sistema irradiante de calor emitido por elemento aquecedor revestido em quartzo, montado em um módulo refletor com aletas direcionadoras, localizado na parte superior do berço, propiciando um aquecimento homogêneo em toda a área do colchão, sem dificultar o acesso ao paciente; Calha protetora do elemento aquecedor metálica com grade de proteção em aço cromado; Permitir giro bilateral do elemento aquecedor no plano horizontal (180°) com acionamento de alarme de advertência e desligamento automático do aquecimento, facilitando o posicionamento do aparelho de raios X sem a necessidade de locomover o paciente; Sistema de proteção térmica através de dispositivo de detecção eletrônica para sobrecarga no elemento aquecedor, com desligamento automático do aquecimento e termostato para desligamento da fonte de alimentação em caso de sobrecarga, atendendo a todos os requisitos da norma técnica NBR 60601-1. <b>LEITO PARA RN</b> Construído, construído totalmente em material plástico rádio transparente pintado com tinta epóxi, com gaveta para acomodação chassi de RX. Leito com dimensões mínimas de 60x 71 cm. Sistema de contenção do paciente através de paredes laterais (abas) de acrílico transparente dotadas de aberturas para passagem de tubos e cabos, totalmente rebatíveis com acionamento rápido utilizando-se somente uma das mãos, facilitando a execução dos procedimentos de emergência. Colchão totalmente construído em material atóxico e autoextinguível, constituído de espuma com densidade adequada ao conforto do RN e capa removível, sem costura para evitar concentração de bactérias, aberta de um dos lados para facilitar o procedimento de limpeza; <b>MÓDULO DE CONTROLE</b> Sistema de acionamento elétrico independente da chave liga-desliga do monitor, para segurança do conjunto, com indicador luminoso no painel de controle. Sistema eletrônico de controle totalmente microprocessado. Deverá se removível, de fácil acesso para manutenção e calibração montado em um chassi metálico destacável; Painel frontal com acabamento liso em policarbonato que evita a penetração de líquidos e com teclas tipo toque-suave; Rotina de auto-teste do sistema ao ligar; Display alfanumérico de	UND	2	12.955,00	25.910,00

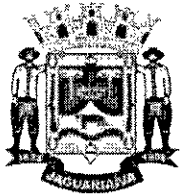

# Prefeitura Municipal de Jaguariáiva

Centro Administrativo Prefeito Otélio Renato Baroni

Praça Isabel Branco, 142 - Cidade Alta - Cx.Postal. II - Fone: (43) 3535 - 9400 - Fax: (43) 3535 - 9422  
Jaguariáiva - PR - CEP: 84200-000 - CNPJ: 76.910.900/0001-38 - compras@jaguariaiva.pr.gov.br

## DEPARTAMENTO DE COMPRAS E LICITAÇÕES

<p>cristal líquido de alta resolução com iluminação de fundo para leitura em ambientes com pouca luminosidade, para indicação de temperatura de ajuste, temperatura e potência desejada, relógio Apgar e alarmes. Memória para retenção dos valores programados. Indicação luminosa de standby na coluna do berço com acesso por ambas as laterais. Indicação luminosa do nível proporcional (0,1/4,2/4,3/4 e 1) de potência de aquecimento. Indicação luminosa simultânea de todos os valores de temperatura, potência e apgar. Indicação luminosa de todos os alarmes mesmo com o som inibido; Indicação luminosa para modo automático ou manual; Indicação da intensidade da potência de aquecimento de 0 a 100% em relação a potência máxima, com intervalos de 10%. Indicação de temperatura do RN com faixa entre 20,0 e 44°C, com resolução de 0,1°C e precisão de <math>\pm 0,2^\circ\text{C}</math>. Teclas liga, desliga, bloqueio de teclado, aumento e redução do ajuste com bip de alerta para informação do procedimento de ajuste; Tecla inibidora do som dos alarmes;</p> <p><b>POSSIR RELÓGIO APGAR</b></p> <p>Digital com contagem progressiva ajustável até 20 minutos, com programação com variação de 1 minuto, ajustável através do teclado. Indicação de minutos e segundos, através de display numérico com quatro dígitos. Início e parada da contagem após acionamento do teclado. Retenção do último valor programado. Bip sonoro acionado a cada minuto. Alarme sonoro momentâneo após o final da contagem.</p> <p>Base reforçada com estrutura tubular com tratamento antioxidante pintados com tinta epóxi pó de acabamento liso para evitar acúmulo de sujeira. Quatro rodízios de 100mm de diâmetro com freio, para locomoção do equipamento. Concepção modular para instalação de acessórios e opcionais. Principais instruções de utilização e advertências impressas claramente no corpo do aparelho. Chave geral com indicação luminosa para equipamento energizado. Lâmpada auxiliar para a melhor visualização do RN; Alças para transporte;</p> <p><b>MODOS DE OPERAÇÃO</b></p> <p>Automático (Servo controle): monitoração da temperatura do paciente através de sensor de pele e controle automatizado da intensidade de calor fornecida ao recém-nascido por sistema servo-controlado. Manual: utilização sem sensor de pele, com seleção da intensidade de calor pré-ajustada pelo operador; Comutação automática de modo manual para automático (servo controle), comandada pelo sensor de pele; Temperatura de ajuste para modo Automático com faixa de 30,0°C a 39,0°C, com variação de 0,1°C. Ajuste do nível de potência para o modo Manual com faixa de 0 a 100%, com intervalos de 10%.</p> <p><b>ALARMES AUDIOVISUAIS COM INDICAÇÃO SONORA INTERMITENTE E INDICAÇÃO PARA VISUALIZAÇÃO A DISTÂNCIA</b></p> <p>Sensor desconectado da pele do paciente. Falta de energia, acionado por bateria níquel-cádmio recarregável. Sensor desconectado. Falha no sensor de pele. Temperatura baixa, acionado no modo RN, quando o paciente apresentar temperatura abaixo de 1,0° C em relação à temperatura desejada; Temperatura alta, acionado no modo RN, quando o paciente apresentar temperatura acima de 1,0° C em relação à temperatura de ajuste; Sobrecarga, acionado a cada 10 minutos no modo de funcionamento manual, para verificação rotineira da temperatura do paciente; Falha no sistema de aquecimento, com desligamento automático da resistência por circuito independente. Falha no posicionamento do aquecedor, com desligamento automático da resistência.</p> <p>Alimentação: 127/220 Vac <math>\pm 10\%</math>, com seleção automática de tensão. Frequência: 50/60 Hz <math>\pm 10\%</math>; 2 Fusíveis de proteção. Cabo de alimentação destacável com 3 pinos. Potência máxima do elemento aquecedor: 580W. Bateria: interna de 6 volts recarregável.</p> <p>Dimensões do aproximadas Leito: Largura: 330 mm - Comprimento: 620 mm -Altura: 145mm</p> <p>Dimensões Externas: Largura: 700 mm - Comprimento: 910 mm - Altura: 1920 mm.</p>					
--	--	--	--	--	--

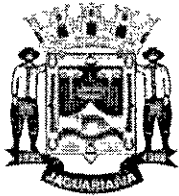



# Prefeitura Municipal de Jaguariaíva

Centro Administrativo Prefeito Otélio Renato Baroni

Praça Isabel Branco, 142 - Cidade Alta - Cx.Postal. II - Fone: (43) 3535 - 9400 - Fax: (43) 3535 - 9422  
Jaguariaíva - PR - CEP: 84200-000 - CNPJ: 76.910.900/0001-38 - compras@jaguariaiva.pr.gov.br

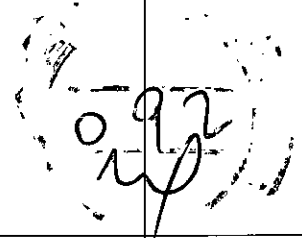
## DEPARTAMENTO DE COMPRAS E LICITAÇÕES

	<p>Possuir para choque em toda extensão ACOMPANHAR OS ACESSORIOS ABAIXO: 01 sensor para o RN, com conector com trava de segurança rosqueável. 01 Gaveta sob o leito para armazenamento de materiais, 01 suporte de soro acoplado a coluna do equipamento. Possuir registro ANVISA - NBR IEC 60601-1 -NBR IEC 60601-2-21- NBR IEC 60601-1-2</p>					
5	<p><b>MONITOR MULTIPARAMÉTRICO</b> Equipamento com capacidade de monitoração dos seguintes sinais vitais com tela de 10 a 12 polegadas: ECG, Respiração, SpO2, PNI e Temperatura, para ser utilizado em Triagem, Sala de Emergência em Pronto Socorro e Pronto Atendimento, Centro Cirúrgico, Recuperação Pós-anestésica, UTI e Unidades de Cuidados Semi-Intensivos para o diagnóstico de pacientes adultos, pediátricos e neonatais. 2 Monitor com arquitetura pré-configurada ou modular constituído por monitor e processador em um bloco único. Bateria interna e removível através de acesso pelo lado externo do gabinete por portinhola ou tampa exclusiva para este fim, sem a necessidade de abrir o equipamento com ferramentas e expondo o interior do mesmo. Deve estar preparado para comunicação em rede com central de monitorização da mesma marca, sendo que a central deverá possuir registro próprio na ANVISA. O Número do registro da central deve ser apresentado na proposta. Indicação para equipamento ligado em rede elétrica e bateria, indicação para bateria de emergência com baixa carga, tecla liga/desliga para acionamento, Menu ou teclas para configurações dos parâmetros funcionais a serem monitorados e dos ajustes do display. Sistema para apresentação de mensagens funcionais em display, sistema ininterrupto para alarmes visuais. O alarme deverá atuar enquanto houver ocorrência funcional. Display digital em cristal líquido colorido de 10 (dez) a 12 (doze) polegadas. Índice de proteção contra água e partículas sólidas IPX1. Modo demonstração protegido por senha para realização de treinamentos do corpo clínico. Tendências de pelo menos 100 (cem) horas. Cálculo de Drogas. Deve apresentar menu em português e os tipos de tela: Números grandes, OXYCRG e Mini tendências. ECG com exibição na tela de até 7 derivações simultâneas (D1, D2, D3, avr, avl, avf e uma precordial); Gravação de uma derivação de ECG por pelo menos 10 minutos (Full disclosure). Frequência Cardíaca com faixa mínima de leitura de 15 a 350 bpm. Alarme de FC máxima, mínima e alarmes para pelo menos 15 tipos de arritmias e para desnivelamento do segmento ST. Temperatura com dois canais simultâneos, faixa mínima de leitura de 25 °C a 45°C, alarmes de máximo e mínimo para temperatura. Possibilidade de sensores de pele e esofágico/retal. SpO2 com faixa de leitura mínima de 30 a 100%; Medição de pulso de 30 a 250 bpm; Apresentação da curva plestimográfica; Alarmes: Máximo e mínimo para saturação e para desconexão de sensor. Saturação de Oxigênio com tecnologia para leitura em baixa perfusão ou presença de movimento, podendo ser tecnologias Nellcor, Masimo ou Fast (a marca da tecnologia de oximetria deverá constar expressamente no manual do produto depositado no site da ANVISA). Os acessórios fornecidos para a Saturação de Oxigênio deverão ser originais da marca da tecnologia ofertada (Nellcor, Masimo ou Fast), não serão aceitos acessórios compatíveis. Respiração com medição da respiração pelo método de impedância torácica e faixa de leitura mínima de 4 a 150 rpm com apresentação da curva de respiração. Detecção e alarme de apneia com tempo programável. Capnografia: Deve medir EtCO2 através do método mainstream; Faixa de 0 a 100mmHg e frequência respiratória mínima de 3 a 150rpm; Apresentação da onda de capnografia e dos respectivos valores de ETCO2 e respirações /minutos; Utilização em pacientes adultos, pediátricos e neonatos; deve permitir a utilização em pacientes intubados e não intubados.</p>	UND	1	18.782,75	18.782,75	

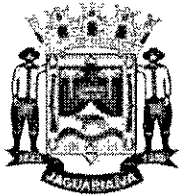



# Prefeitura Municipal de Jaguariaíva

Centro Administrativo Prefeito Otélio Renato Baroni

Praça Isabel Branco, 142 - Cidade Alta - Cx.Postal. II - Fone: (43) 3535 - 9400 - Fax: (43) 3535 - 9422  
Jaguariaíva - PR - CEP: 84200-000 - CNPJ: 76.910.900/0001-38 - compras@jaguariaiva.pr.gov.br

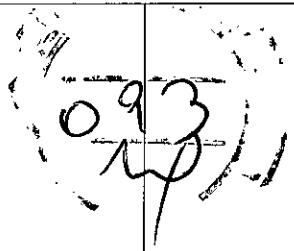
## DEPARTAMENTO DE COMPRAS E LICITAÇÕES

	<p>Pressão Não Invasiva com medição das pressões média, sistólica e diastólica por método oscilométrico. Modos de operação manual e automático com intervalos de medições programados pelo usuário. Registro na ANVISA; garantia mínima de 24 meses. Caso meramente distribuidor, apresentar carta do fabricante/importador autorizando o fornecimento com selo reconhecido pela Junta Comercial do estado de origem da distribuidora com firma reconhecida. Deve acompanhar os seguintes acessórios: 01 Cabo de ECG com 5 vias 01 Cabo de extensão para oximetria 01 Sensor reutilizável de oximetria, tipo clipe de dedo para adulto 01 Mangueira extensora para manguito de Pressão Não Invasiva 01 Manguito para Pressão Não Invasiva, reutilizável, para adulto 01 Sensor de temperatura, reutilizável, tipo pele para adulto/pediátrico 01 Sensor de temperatura, reutilizável, tipo retal/esofágico para adulto/pediátrico 01 Cabo de força padrão ABNT 01 Manual de Operação impresso ou em CD-Ro</p>					
6	<p><b>INCUBADORA NEONATAL DE TRANSPORTE.</b></p> <p>Para transporte de recém-nascidos em ambiente isolado e controlado.</p> <p>Cúpula construída em acrílico transparente dotada de parede dupla para assegurar a visualização sobre o paciente.</p> <p>Filtro de ar para retenção de impurezas, com tampa removível.</p> <p>Motor para circulação de ar com baixo nível de vibração e ruído (Máximo 60dBA).</p> <p>Base em material plástico de engenharia, garantindo leveza e durabilidade.</p> <p>Ampla porta de acesso frontal e outra porta de acesso lateral.</p> <p>Duas portinholas de acesso para as mãos, com guarnições atóxicas e punhos elásticos e uma portinhola íris.</p> <p>Duas passagens de tubos com vedação flexível.</p> <p>Leito com dimensões adequadas que permitam ergonomia para atendimento ao paciente.</p> <p>Deslocamento do leito para fora, somente na região da cabeça, para permitir manobras de intubação durante a remoção, mantendo a proteção da cúpula sobre o corpo do paciente.</p> <p>Suportes para até dois cilindros tamanho "D" na base da incubadora, em compartimento aberto que evita o acúmulo de gases em caso de vazamento.</p> <p>Entrada de oxigênio, dotada de filtro, com capacidade de proporcionar a concentração adequada na câmara do paciente.</p> <p>Iluminação auxiliar anti-ofuscante.</p> <p>Cinto de segurança do paciente.</p> <p>Umidificação através de espuma sob o leito.</p> <p>Controles microprocessados; Sistema de auto-teste das funções e alarmes audiovisuais para falta de energia elétrica, falha de circulação do ar, alta temperatura do ar, baixa temperatura do ar, hipertermia, hipotermia, baixa tensão das baterias.</p> <p>Modo de operação: Ar e Servocontrolado (Pele/RN).</p> <p>Indicação luminosa do nível de potência de aquecimento.</p> <p>Indicação da carga de bateria interna.</p> <p>Indicações simultâneas da temperatura do interna do ar, da pele do paciente, do ambiente e da temperatura de ajuste, por display de alta resolução para visualização mesmo em ambientes de baixa luminosidade.</p> <p>Ajuste das temperaturas do ar e da pele a cada 0,1°C.</p> <p>Retenção de memória do último valor programado da temperatura em caso de falta de energia/bateria.</p> <p>Compartimento interno com bateria(s) de 12 V garantindo autonomia de, no mínimo, quatro horas. Carregador automático que evita excesso de corrente e aquecimento da bateria durante a</p>	UND	1	38.835,67	38.835,67	

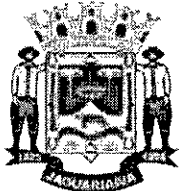

# Prefeitura Municipal de Jaguariáiva

Centro Administrativo Prefeito Otélio Renato Baroni

Praça Isabel Branco, 142 - Cidade Alta - Cx.Postal. II - Fone: (43) 3535 - 9400 - Fax: (43) 3535 - 9422  
Jaguariáiva - PR - CEP: 84200-000 - CNPJ: 76.910.900/0001-38 - compras@jaguariaiva.pr.gov.br

## DEPARTAMENTO DE COMPRAS E LICITAÇÕES

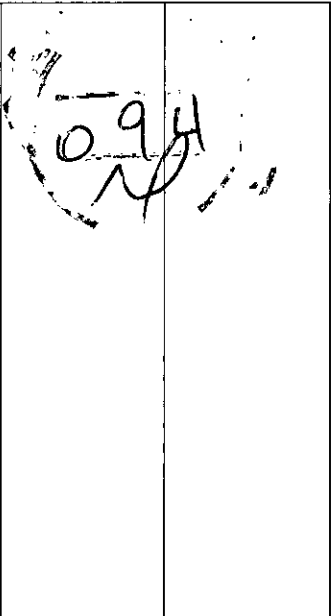
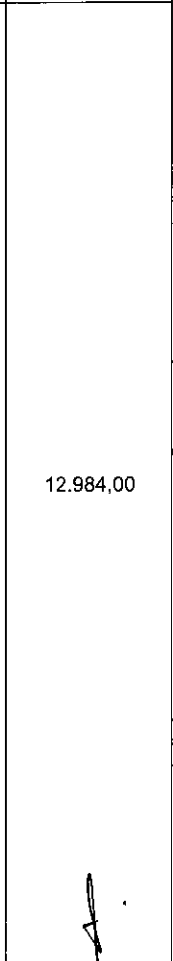
<p>carga; tempo de recarga da(s) bateria(s) inferior a 25 horas; Cabo de alimentação com plug para acendedor de cigarros.</p> <p>Acompanhar: carro maca para transporte, com estrutura em alumínio e rodízios para reduzir o esforço no momento de colocar e retirar do interior da ambulância.</p> <p>Conjunto com 2 cilindros tamanho "D" ou "E" para oxigênio com válvula redutora e manômetro, mangueira de alta pressão, fluxômetro e manômetro</p> <p>Kit com 2 filtros de ar reserva</p> <p>Colchão em espuma com capa removível em material atóxico e impermeável</p> <p>Sensor de temperatura de pele do paciente</p> <p>Suporte de soro com altura ajustável</p> <p>Alimentação elétrica: 127 /220 V – 60Hz</p> <p>Garantia mínima de 12 meses;</p> <p>Apresentar Registro no Ministério da Saúde do equipamento;</p> <p>Apresentar Certificado da Empresa de acordo com as Normas de Boas Práticas de Fabricação;</p> <p>Apresentar Certificado de acordo com as normas NBR IEC 60601-1(segurança elétrica), NBR IEC 60601-2-20 (segurança em incubadoras de transporte) e NBR IEC 60601-1-2 (compatibilidade eletromagnética).</p>					
<p><b>BOMBA DE INFUSÃO</b></p> <p>Bomba de infusão volumétrica linear de equipo UNIVERSAL, projetada para uso em infusão de soluções por via enteral ou parenteral, com controle eletrônico programável. Utiliza descartável UNIVERSAL com trecho de silicone. Sistema de propulsão peristáltico linear. Desvio da vazão com equipo padrão <math>\pm 5\%</math> da vazão programada (típico). Possui três tipos de programação de infusão: ml/h x volume limite, tempo x volume limite e peso x concentração x dose. Vazão de 0,1 a 999,9 ml/h e controle de volume a infundir de 0,1 a 9999,9 ml. Peso corpóreo máximo de 500,0 kg ou 9999,9 g. Limite de concentração de droga: 0,01 a 99,99 mg/ml ou 0,01 a 99,99 <math>\mu\text{g}/\text{ml}</math>. Limite de dose de manutenção: 0,01 a 999,99 mg/kg/min ou 0,01 a 999,99 <math>\mu\text{g}/\text{kg}/\text{min}</math>. Limite de dose inicial: 0,01 a 999,99 <math>\mu\text{g}/\text{kg}/\text{min}</math> ou 0,01 a 999,99 mg/kg/min. Taxa de KVO ajustável de 0,1 a 3,0 ml/h. Bolus ajustável até 0,1 a 999,9 ml/h. Possui as seguintes funções durante a infusão: titulação, balanço hídrico, zerar volume, ajuste de KVO, ajuste de bolus, ajuste de oclusão, ajuste do volume do alarme, biblioteca de drogas (9 drogas fixas e 1 droga customizada), bloqueio de teclado, controle PCD (exibe o peso e a concentração em infusões no protocolo peso x concentração x dose) e memória da última infusão. Display com apresentação constante da vazão, volume programado, volume infundido, tempo total e tempo restante da infusão ou apresenta a vazão, a dose o volume infundido e o tempo de infusão quando programado em peso x concentração x dose. Possui detector de ar ultrassônico e sensor de pressão regulável de 20 a 120 kPa. Pré-alarmes: fim da bateria e fim da infusão. Alarmes visuais e sonoros: alarme de espera, vazão livre, funcionamento em KVO, oclusão, ar-na-linha, porta aberta, frasco vazio, infusão completa, infusão interrompida, bateria baixa, bateria crítica e erro de programação. A bomba vem com bateria recarregável de níquel-metal hidreto de longa vida com autonomia de 6 horas, cordão de alimentação e manual do usuário no idioma português. Opcionalmente poderá ser fornecida uma haste para soro. Equipamento de pequeno porte, leve e de fácil manuseio. Opera em 110 a 230 V e frequência de alimentação de 50/60 Hz. Proteção contra choques elétricos: Equipamento de classe I e parte aplicada de tipo CF. Peso do equipamento 2,3 kg. Dimensões 205 x 160 x 230 mm (H / L / P). Uso hospitalar, ambulatorial e laboratorial. REGISTRO NA ANVISA</p>	UND	1	12.984,00	12.984,00	

7



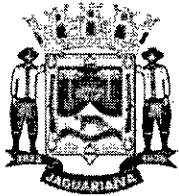

# Prefeitura Municipal de Jaguariaíva

Centro Administrativo Prefeito Otélio Renato Baroni

Praça Isabel Branco, 142 - Cidade Alta - Cx.Postal. II - Fone: (43) 3535 - 9400 - Fax: (43) 3535 - 9422  
Jaguariaíva - PR - CEP: 84200-000 - CNPJ: 76.910.900/0001-38 - compras@jaguariaiva.pr.gov.br

## DEPARTAMENTO DE COMPRAS E LICITAÇÕES

8	<b>MESA PARA ESCRITORIO:</b> - Mesa confeccionada em madeira MDF, possuir 03 gavetas com sistema de abertura por corredeiras deslizantes, estrutura em aço pintado. Tampo em MDF. Altura74,5 cm Largura155 cm Profundidade60 cm	UND	1	661,00	661,00
9	<b>LIXEIRA A PEDAL</b> Lixeira em aço inoxidável. Possui base e cesto interno removível em polipropileno, pedal em aço com acabamento cromado e tampa basculante com sistema de fechamento suave. Medidas aproximadas: Altura 61.50CM Largura 34.50CM Profundidade 32.50CM Peso 4.60KG	UND	1	165,00	165,00
10	<b>BALANÇA INFANTIL</b> Teclado e painel de segurança: Teclado tipo de fácil digitação, com painel em policarbonato resistente, dispensando proteções adicionais. Sonorização de teclas durante a digitação. Display corredor LCD. Concha anatômica: totalmente higienizável e atóxica, com desenhos de temas infantis. Liga/desliga, Tara (máx 20% da Capacidade Máxima), Zero e Impressão. A função Tara atua para facilitar o cálculo de fralda limpa e fralda suja, e ainda permite pesagem descontando o peso de traveseiros, fraldas, cobertores, etc. Segurança: Deve permitir a correção do nivelamento, possuir pés antiderrapantes que dão aderência ao balcão/mesa. Capacidade de peso (mínimo) de até- 16kg Alimentação: Fonte automática "Full Range" externa. Entrada: 90-250VAC, 50/60Hz e Saída 9VDC/1,5A	UND	1	972,33	972,33
11	<b>ESTETOSCOPIO INFANTIL</b> Estetoscópio Dupla face com acabamento em aço inox, desenvolvido para possibilitar alta sensibilidade na captação dos mínimos ruídos da auscultação Possuir Olivas em silicone, transparentes com formato anatômico macia e antialérgica. Possuir registro ANVISA.	UND	1	276,00	276,00
12	<b>ESTETOSCOPIO ADULTO</b> Estetoscópio Dupla face com acabamento em aço inox, desenvolvido para possibilitar alta sensibilidade na captação dos mínimos ruídos da auscultação Possuir Olivas em silicone, transparentes com formato anatômico macia e antialérgica. Possuir registro ANVISA.	UND	1	309,00	309,00
13	<b>BALDE A PEDAL</b> Balde a pedal construído em aço inox, com capacidade mínima de 30 litros. Possui tampa com sistema que levanta através de acionamento por pedal incorporado ao conjunto.	UND	3	228,97	686,91
14	<b>ESFIGMOMANOMETRO ADULTO</b> Braçadeira em nylon com fecho velcro modelo adulto. Manômetro aneróide em duro metal com pintura texturizada. Visor graduado de 0 à 300 mm/hg, preciso e de fácil leitura. Pêra de látex com válvula de purgo de precisão, com ajuste preciso. INMETRO- REGISTRO ANVISA	UND	2	197,50	395,00

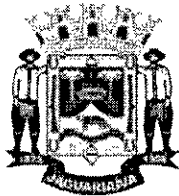

# Prefeitura Municipal de Jaguariaíva

Centro Administrativo Prefeito Otélio Renato Baroni

Praça Isabel Branco, 142 - Cidade Alta - Cx.Postal. II - Fone: (43) 3535 - 9400 - Fax: (43) 3535 - 9422  
Jaguariaíva - PR - CEP: 84200-000 - CNPJ: 76.910.900/0001-38 - compras@jaguariaiva.pr.gov.br

## DEPARTAMENTO DE COMPRAS E LICITAÇÕES

15	<b>MESA PARA IMPRESSORA</b> Confeccionada em MDF, possuir divisória sob o leito. Rodízios de 2". Medidas aproximadas: 60x40x80 cm.	UND	1	200,50	200,50
16	<b>MESA PARA COMPUTADOR</b> Confeccionado em MDF, 2 gavetas, com corrediças. Estrutura em aço. Pés em aço pintado. Medidas aproximadas 1,10x0,80x0,80	UND	1	400,00	400,00
17	<b>LARINGOSCÓPIO ADULTO 5 LÂMINAS</b> Kit Laringoscópio composto por 3 Lâminas, nº 3, 4 e 5 e cabo em metal a prova de ferrugem, modelo leve tamanho médio Tipo C 2.5v. Abertura na base do cabo permite utilizar bateria recarregável. Lâminas: Fabricada em aço inoxidável à prova de ferrugem, esterilizável e autoclavável, lâmpada Vacuum. Acabamento acetinado para redução do brilho e reflexão Lâmina Macintosh Curva nº3 Adulto Médio; Lâmina Macintosh Curva nº4 Adulto Grande; Lâmina Macintosh Curva nº5 Adulto Grande	UND	1	2.194,50	2.194,50
18	<b>CARRO EMERGENCIA.</b> O Carro de Emergência dotado de 05 gavetas; confeccionado totalmente em Aço Inoxidável. Possui proteção em PVC contra impactos laterais e frontais e 04 rodízios banda de rodagem dupla com diâmetro de 04" e sistema de travamento. 05 Gavetas: 01 gaveta (a primeira) dotada de divisórias moduláveis para medicamentos, 03 gavetas livres ideal para luvas, laringoscópios, otoscópios, abaixadores de língua, gases, esparadrapos, entre outros e 01 gaveta com dimensões maiores; as gavetas devem possuir sistema para lacre total em aço inoxidável. Composição: 01 mesa de administração para medicamentos com anteparos laterais e de fundo; 01 prateleira para monitor / desfibrilador; 01 suporte de soró em aço inoxidável, regulável em altura; 04 tomadas elétricas 20 ah, filtro de linha, cabo de força e enrolador de cabo; 01 dispositivo para massagem cardíaca (tábua), confeccionado em PEAD na cor branco. Acessórios de Oxigenoterapia: 01 cilindro de oxigênio 03 litros; 01 válvula redutora para cilindro; 01 extensão para oxigênio; 01 tomada tripla para oxigênio; 2 01 aspirador compacto para oxigênio; 01 fluxômetro para oxigênio; 01 umidificador com extensão e máscara; DIMENSÕES MINIMAS: - Gabinete (totais): Comprimento: 900 mm x Largura: 500 mm x Altura: 860 mm - Prateleira para monitor: Comprimento: 400 mm x Largura: 400 mm x Altura: 30mm - Dispositivo (tábua) de massagem cardíaca: Comp.: 590 mm x Largura: 380 mm x Espessura: 12 mm; REGISTRO ANVISA:	UND	1	4.763,33	4.763,33
19	<b>OXIMETRO DE PULSO PORTATIL</b> Oxímetro de pulso com display gráfico e princípio de funcionamento através de absorção de infra-vermelho não dispersivo. Especificações Técnicas Mínimas •Sensores reutilizáveis: para pacientes pediátricos e neonatais e de dedo para pacientes adultos Curvas: Pletismográfica e tendências •Parâmetros: SpO2, frequência cardíaca e tendência 24 hs com registro dos eventos (memória). •SpO2: Range: 0 - 100 %, Resolução mínima: 1 % e Precisão mínima: 2 % (na faixa de 80 a 100 %) •Frequência Cardíaca: Range: 30 - 250 bpm, Resolução: 1 bpm, Precisão: 1 % •Tempo de estabilização: até 15 segundos após colocação do sensor •Evolução audível de SpO2, com variação do tom do bip de acordo com variação da saturação. •Alarmes: Visual e sonoro, com possibilidade de ajuste tanto automático quanto manual pelo operador para todos os parâmetros •Alimentação: Entrada 110/220, 60 Hz e bateria interna recarregável com autonomia mínima de 2 hs. •Peso máximo com bateria: 3,5 kg (para uma autonomia mínima	UND	1	5.435,00	5.435,00



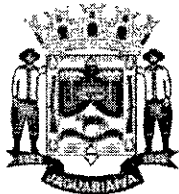

# Prefeitura Municipal de Jaguariaíva

Centro Administrativo Prefeito Otélio Renato Baroni

Praça Isabel Branco, 142 - Cidade Alta - Cx.Postal. II - Fone: (43) 3535 - 9400 - Fax: (43) 3535 - 9422  
Jaguariaíva - PR - CEP: 84200-000 - CNPJ: 76.910.900/0001-38 - compras@jaguariaiva.pr.gov.br

## DEPARTAMENTO DE COMPRAS E LICITAÇÕES

	de 2 horas) Acessórios Inclusos (por aparelho): • 01 Sensor de 1dedo original, tipo clip, com cabo, para uso em pacientes adultos. Registro na ANVISA. Garantia de 01 ano.					
20	<b>CARRO PADIOLA</b> CARRO PADIOLA ADULTO COM ELEVAÇÃO ESMALTADO, LEITO ESTOFADO, COM GRADES E SUPORTE DE SORO - Estrutura em tubo de aço carbono redondo de 1" ¼ x 1.20mm - Leito fixo estofado com espuma D26R revestido em Courvim - Cabeceira regulável através de cremalheira - Regulagem de altura através de manivela cromada e escamoteável - Sistema de elevação em tubo de aço retangular - Para-choque de proteção redondo nos quatros cantos do leito - Grades laterais de baixar em tubo de aço carbono redondo de 7/8 x 1.20mm - Suporte para soro com 02 ganchos em aço inox (T) - Rodízios giratórios de 5" em polipropileno, com sistema de freio em diagonal - Acabamento em pintura epóxi, com tratamento ferruginoso - Capacidade aproximada: Até 110Kg - Registro MS	UND	1	4.495,00	4.495,00	
21	<b>PORTA SACO HAMPER ESTRUTURA EM AÇO INOX</b> Estrutura em tubo (22mm de diâmetro) em aço inox, com três pés e rodízios de 50mm de diâmetro	UND	1	648,33	648,33	
22	<b>Banqueta para parto Vertical</b> Pode ser usado em hospital, casas de parto ou em parto domiciliar. o Design desenvolvido para maximizar o conforto e a estabilidade para até 200 kg o Feita com Poli Etileno de Media Densidade PEMD o Fácil para limpar, não possui emendas ou frestas o Aberta na frente, permite total visualização do processo do parto o Pode ser usado no chão ou sobre a cama PPP o Design especial do acento permite total conforto para a parturiente, ao mesmo tempo em que o cóccix e ossos da bacia ficam livres o Pode ser usado sob o chuveiro o Peso aproximado: 3,0 kg (banqueta) - aguenta 1.300 kg de força.	UND	2	1.354,00	2.708,00	
23	<b>FOCO CLÍNICO COM LED</b> Foco auxiliar para exames clínicos Com haste superior flexível e cromada. Pedestal com haste inferior pintada. Altura variável entre 100 a 150 cm. Pintura em epóxi a 250° C de alta resistência. Base do pedestal com 04 rodízios proporcionando maior sustentação e segurança ao equipamento. Alimentação elétrica automática de 110 à 220 v. 50/60 Hz. Lâmpada de Led (luz fria e branca). Intensidade luminosa de 8.000 LUX à 50 cm do campo observado. Registro ANVISA ou isenção.	UND	1	587,00	587,00	
24	<b>POLTRONA HOSPITALAR RECLINAVEL.</b> Poltrona reclinável em qualquer posição, por meio alavanca. A peseira deverá possuir movimentos independentes do encosto com por meio de alavanca lateral e possuir sistema retrátil, para facilitar o acesso a poltrona Estrutura em tubos e chapas de aço carbono cobertos por pintura eletrostática., Estofamento em espuma D-26 não deformável revestida com estofamento em PVC FLEXIVEL E SEM COSTURA.	UND	2	1.532,00	3.064,00	

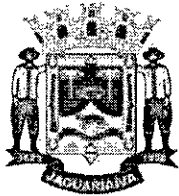

# Prefeitura Municipal de Jaguariáiva

Centro Administrativo Prefeito Otélio Renato Baroni

Praça Isabel Branco, 142 - Cidade Alta - Cx.Postal. II - Fone: (43) 3535 - 9400/- Fax: (43) 3535 - 9422  
Jaguariáiva - PR - CEP: 84200-000 - CNPJ: 76.910.900/0001-38 - compras@jaguariaiva.pr.gov.br

## DEPARTAMENTO DE COMPRAS E LICITAÇÕES

25	<b>REANIMADOR PULMONAR ADULTO.</b> Possuir balão auto-inflável em SILICONE, válvula de admissão de ar com conexão para entrada de Oxigênio, acompanha: 01 máscara com bojo transparente e coxim em SILICONE para pacientes adultos. Válvula unidirecional com acoplamento externo para máscara. Válvula de escape (pop-off). Válvula de controle com bolsa reservatório de Oxigênio e extensão com conector. Possuir reservatório. - Registro ANVISA	UND	1	284,50	284,50
26	<b>ESPALDAR</b> Espaldar com barra fixa: (barra de ling) composição: madeira de reflorestamento, acompanha parafusos com bucha, para fixação na parede. Deverá suportar até 150. Medidas aproximadas em centímetros: Altura: 240cm, Largura: 95cm, Profundidade:50cm. Peso aproximado: 15 kg. Deverá possuir no mínimo 10 pinos/barras.	UND	1	984,50	984,50
27	<b>MOCHO GIRATORIO EM INOX.</b> Estrutura em aço inox, com assento regulável em aço inox. Ponteiras nos pés, com estofamento em PVC FLEXIVEL E SEM COSTURA.	UND	1	640,00	640,00
28	<b>SUPORTE PARA SORO</b> -Fabricado em tubos de aço inox 304 • Base com 04 pés em tubos de 19,05mm de diâmetro e 1,20mm de chapa • Haste em tubo de 12,70mm de diâmetro e 1,20 m de chapa • 04 Ganchos em barras redondas de 4,76mm de diâmetro • Altura mínima: 1000mm • Altura máxima:2000mm • Rodízios de 2" de diâmetro Base com 500mm de largura. Pedestal altura regulável Aço/pintura epóxi	UND	2	548,25	1.096,50
29	<b>MESA DE CABECEIRA</b> - Confeccionado em chapa de aço carbono de 0.80mm de espessura, tampo de refeição em tubo de aço cromado e acabamento em pintura epóxi, com tratamento antiferruginoso Acompanhar tampo da mesa e de refeição em MDF c/ revestimento em laminado decorativo Possuir 01 gaveta e 01 porta com prateleira interna em chapa de aço; Tampo de refeição com regulagem de altura; Puxadores em material de aço carbono; Pés com rodízios giratórios de 2" de diâmetro Dimensão de: 510 x 400 x 800 mm - Altura Máxima de 1230 mm	UND	1	1.034,25	1.034,25
30	<b>MESA DE MAYO</b> Estrutura em tubo redondo (25mm de diâmetro) inox, com altura ajustável, rodízios com 50mm de diâmetro e bandeja em aço inox (48x33 cm). Dimensões: 0,69x,47x A.Max. 1,20X A. Min. 0,80	UND	1	957,50	957,50
31	<b>ESCADA 2 DEGRAUS- INOX</b> Escada 2 degraus, estrutura tubular em aço redondo, piso em compensado revestido com borracha antiderrapante. Pintura eletrostática a pó "Epóxi". Dimensões: 0,46m largura x 0,48m profundidade x 0,35m altura x 0,20m altura 1º degrau.	UND	1	418,50	418,50

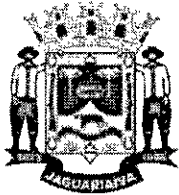

# Prefeitura Municipal de Jaguariáiva

Centro Administrativo Prefeito Otélio Renato Baroni

Praça Isabel Branco, 142 - Cidade Alta - Cx.Postal. II - Fone: (43) 3535 - 9400 - Fax: (43) 3535 - 9422  
Jaguariáiva - PR - CEP: 84200-000 - CNPJ: 76.910.900/0001-38 - compras@jaguariaiva.pr.gov.br

## DEPARTAMENTO DE COMPRAS E LICITAÇÕES

32	<b>CAMA PPP</b> Descrição: Cabeceira e peseira removíveis em poliuretano injetado ou compatível. Estrado articulado, com estrutura em tubos de 25 x25x1,2mm e 50x30x10x1,5 mm (aproximadamente), totalmente revestido em ABS de alto impacto, possibilitando os movimentos de trendelemburg, Reverso do trendelemburg, elevação do dorso e elevação do leito. Sistema de acionamento através de formato elétrico com controle remoto a fio ou nas grades, com dispositivo de segurança e sistema de bateria. Grades laterais em poliuretano injetado ou material compatível, moveis pelo sistema semi - giro, permitindo que fiquem acima e abaixo do leito. Equipada com um par de porta-coxas estofado, com altura regulável e anexa em inox. Um par de barras de apoio com altura regulável, em aço inox, localizadas nas laterais do leito. Um par de apoio para os pés, com altura regulável, e estofado. Bacia em aço localizada sob a peseira, para coleta de resíduos. Permite, através de dispositivos, a retração daparte das pernas. Suporte de soro em aço inox, com altura regulável. Tratamentoantiferruginoso, acabamento em pintura eletrostática a pó. Excelente resistência química e mecânica. Provida de para-choque redondo nos 4 pontos da cama para proteção de parede. Rodízio de no minimo4 polegadas de diâmetro, com sistema de movimento/ freio acionado por um único pedal, colocado em dois lados da base da cama. Acompanha colchão de espuma revestido em couvim, de acordo com as partes do leito da cama. Capacidade: 180 kg. Alimentação elétrica 100/220V.	UND	1	10.262,33	10.262,33
33	<b>DETECTOR FETAL PORTATIL</b> Detector de batimento cardíaco fetal portátil: - Permitir a escuta fetal a partir da 10ª semana de gestação, - para diagnósticos de gravidez múltipla ou morte fetal, localização da placenta e detecção do fluxo do cordão umbilical. - Ritmo e batimento cardíaco (FCF) na faixa de 30 a 240 BPM. - Botão liga/desliga com ajuste de volume. Alimentação de baterias. - Com peso máximo de 500 gramas.	UND	1	1.033,33	1.033,33
34	<b>ARMARIO DE AÇO</b> -Confeccionada em chapa de aço de alta qualidade, duas portas com chave Colunas com regulagem de Altura e prateleira com reforço, dobras e parafusos sextavados zincados. Dimensões 1980 Altura x 920 Largura x 270 Profundidade.	UND	1	585,33	585,33
35	<b>CADEIRA</b> Cadeira com alto conforto. Encosto estruturado em dois quadros de aço carbono tubular de 22,22 mm de diâmetro externo com parede mínima de 1,20 mm sendo um quadro interno, revestido com tela flexível vazada à base de poliéster ou outro material de desempenho similar. Este quadro interno, em sua porção inferior, apresenta um elemento de interligação dos tubos de chapa de aço carbono com espessura de 6 mm e altura de 32 mm, aproximadamente. O encosto possui raio de curvatura em dois sentidos, transversal e vertical, de modo a prover acomodação para a região lombar do usuário, além de apoio de cabeça revestido com tela flexível vazada à base de poliéster, possuindo aproximadamente 320 mm de largura e 200 mm de altura. Assento estruturado em compensado multilaminado de madeira com espessura mínima de 12 mm que, por meio de adesivo de contato, com peça anatômica injetada de espuma flexível de poliuretano moldada. Mecanismo do tipo sincronizado, com movimento de reclinção para assento e encosto na proporção de 2:1 (para cada grau que o assento reclin, o encosto inclina dois graus), com sistema de travamento em 04 pontos ao longo do curso de reclinção, dotado de sistema anti-impacto. Pistão pneumático para ajuste milimétrico da altura do assento, com êmbolo de diâmetro externo de 28 mm, alojado em uma peça cilíndrica de aço carbono com espessura mínima de 1,20 mm, com pintura epóxi pó na cor preta.	UND	2	123,33	246,66

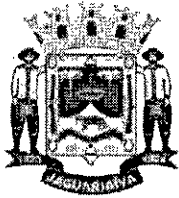

# Prefeitura Municipal de Jaguariaíva

Centro Administrativo Prefeito Otélio Renato Baroni

Praça Isabel Branco, 142 - Cidade Alta - Cx.Postal. II - Fone: (43) 3535 - 9400 - Fax: (43) 3535 - 9422  
Jaguariaíva - PR - CEP: 84200-000 - CNPJ: 76.910.900/0001-38 - compras@jaguariaiva.pr.gov.br

## DEPARTAMENTO DE COMPRAS E LICITAÇÕES

	Base injetada em liga de alumínio com acabamento polido. Tal base deve possuir reforços que melhoram o seu desempenho mecânico. Raio da pata da base de 330 mm, no mínimo. Em cada pata é alojado um rodízio de duplo giro, com bandas macias em poliuretano, com diâmetro das rodas de 50 mm, eixo em aço, corpo em nylon injetado com fibra de vidro e pino vertical cilíndrico maciço em aço carbono zincado com anel metálico para expansão e alojamento na base dispensando o uso de buchas.				0100 <i>[Handwritten signature]</i>	
36	<b>BERÇO EM ACRÍLICO COM RODÍZIOS</b> Berço para recém nascido, destinado a utilização em berçários ou transporte interno; Para utilização em berçários, transporte interno e para alojamento conjunto do bebê ao lado do leito da mãe. Possuir design, estrutura tubular metálica e quatro rodízios (2 polegadas de diâmetro) para locomoção, sendo 2 com freio. Dotado de cuna em acrílico transparente com cantos arredondados. Acompanhar colchão antialérgico e autoextinguível nas dimensões aproximadas da cuna. Dotado de estrutura tubular metálica (1 polegada de diâmetro) Pintura eletrostática em pó com acabamento liso. Dotado de dispositivo manual para inclinações Trendelemburg e reverso. ESPECIFICAÇÕES MECÂNICAS (aproximadas). Compartimento do recém nascido: Largura : 330 mm- Comprimento : 620 mm- Altura: 170 mm Dimensões aproximadas totais: Largura: 425 mm - Comprimento: 720 mm- Altura: 935 mm	UND	3	966,00	2.898,00	

**Documentação:** a empresa vencedora deverá encaminhar juntamente com a proposta corrigida e habilitação folder do produto onde constem suas especificações.

**Forma de pagamento:** O pagamento será realizado no prazo de até 30 dias úteis após entrega do objeto, através de protocolo de pedido de pagamento, juntamente com os documentos de recebimento/aceite do produto assinado pelo fiscal de recebimento, e ainda os seguintes documentos: FGTS, Federal e Certidão Municipal.

\* **Prazo máximo para entrega:** até 20(vinte) dias do recebimento da nota de empenho.

**Local de entrega:**, no Almoxarifado da Prefeitura Municipal de Jaguariaíva (Conforme Secretaria), sito na Rua Salomão Félix da Silva, S/N – Centro (Complexo Matarazzo) – Jaguariaíva - Paraná, em dias úteis, das 9 h às 11 h e das 13h às 16 horas)

### DAS APRESENTAÇÕES DE AMOSTRAS

Os fornecedores que lograrem vencedores deverão apresentar catálogos com foto fiel e ficha técnica dos equipamentos para aprovação do setor requisitante.

### DO PRAZO DE ENTREGAS E VIGÊNCIA

A entrega será conforme a necessidade da Secretaria Municipal de Saúde,

Não será aceito, no momento da entrega, *itens* de marca diferente daqueles constantes na proposta vencedora. No caso de proposta que apresentar mais de uma marca, o Município reserva-se o direito de escolher o que melhor lhe convier. Até 30 dias do recebimento da Solicitação de Fornecimento

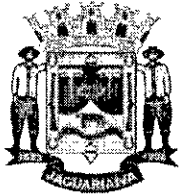

# Prefeitura Municipal de Jaguariáiva

Centro Administrativo Prefeito Otélio Renato Baroni  
Praça Isabel Branco, 142 - Cidade Alta - Cx. Postal. II - Fone: (43) 3535 - 9400 - Fax: (43) 3535 - 9422  
Jaguariáiva - PR - CEP: 84200-000 - CNPJ: 76.910.900/0001-38 - compras@jaguariaiva.pr.gov.br

## DEPARTAMENTO DE COMPRAS E LICITAÇÕES

### GARANTIA

Validade mínima: 01 ano após a data de entrega para todos os itens permanentes.

0101  
M

Recursos Financeiros: Correrá por conta da seguinte Dotação Orçamentária:

11.01.2.075.4.4.92.52.00.00.00.00 Código Reduzido: 000258

Fonte do Recurso: 518

Compõem este Edital os Anexos:

**ANEXO 01** - PROPOSTA DE PREÇOS

**ANEXO 02** - HABILITAÇÃO

**ANEXO 03** - DADOS DA EMPRESA (caso venha a ser vencedora, apresentar juntamente com a proposta corrigida (anexo 01))

**ANEXO 04** - TERMO DE ADESÃO AO SISTEMA ELETRÔNICO DE LICITAÇÕES DA BLL (A e B)

**ANEXO 05** - DECLARAÇÃO CONJUNTA

**ANEXO 06** - DECLARAÇÃO DE ENQUADRAMENTO NO REGIME DE TRIBUTAÇÃO DE ME/EPP.

**ANEXO 07** - MINUTA DO CONTRATO

### 2. DISPOSIÇÕES PRELIMINARES:

2.1. O Pregão, na forma Eletrônica será realizado em sessão pública, por meio da **INTERNET**, mediante condições de segurança - criptografia e autenticação - em todas as suas fases, através do **Sistema de Pregão na Forma Eletrônica da Bolsa de Licitações e Leilões - BLL**.

2.2. Os trabalhos serão conduzidos por funcionário designado da Autarquia Municipal de Trânsito e Transporte, denominado **Pregoeiro**, mediante a inserção e monitoramento de dados gerados ou transferidos para o aplicativo "Licitações" constante da página eletrônica da **Bolsa de Licitações e Leilões - BLL** ([www.bllcompras.com](http://www.bllcompras.com)).

### 3. RECEBIMENTO E ABERTURA DAS PROPOSTAS E DATA DO PREGÃO:

3.1. O fornecedor deverá observar as datas e os horários limites previstos para a abertura da proposta, atentando também para a data e horário para início da disputa.

### 4. CONDIÇÕES PARA PARTICIPAÇÃO:

4.1. Poderão participar deste Pregão Eletrônico os interessados que atenderem a todas as exigências de habilitação contidas neste Edital e seus anexos, pertençam ao ramo de atividade pertinente ao objeto licitado, e que estejam, obrigatoriamente, cadastrados no sistema eletrônico utilizado neste processo, nos seguintes termos:

4.2. Não poderá participar da licitação a empresa que estiver sob falência, concordata, concurso de credores, dissolução, liquidação ou que tenha sido declarada inidônea por órgão ou entidade da administração pública direta ou indireta, federal, estadual, municipal ou Distrito Federal ou que esteja cumprindo período de suspensão no âmbito da administração municipal.

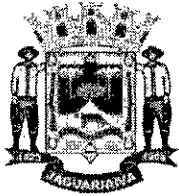

# Prefeitura Municipal de Jaguariáiva

Centro Administrativo Prefeito Otélio Renato Baroni

Praça Isabel Branco, 142 - Cidade Alta - Cx. Postal. II - Fone: (43) 3535 - 9400 - Fax: (43) 3535 - 9422  
Jaguariáiva - PR - CEP: 84200-000 - CNPJ: 76.910.900/0001-38 - compras@jaguariaiva.pr.gov.br

## DEPARTAMENTO DE COMPRAS E LICITAÇÕES

4.3 O licitante deverá promover a sua inscrição e credenciamento para participar do pregão diretamente ou através de corretora de mercadorias associada à **Bolsa de licitações e Leilões do Brasil** por ele indicada, até o horário fixado no edital para inscrição e cadastramento.

4.4 A participação no pregão está condicionada obrigatoriamente a inscrição e credenciamento do licitante (item 3.5), até o limite de horário previsto e deverá ser requerido acompanhado dos seguintes documentos:

a) **Instrumento particular de mandato** outorgando à corretora associada / interveniente, por meio de seu operador devidamente credenciado junto à BLL, poderes específicos de sua representação no pregão, conforme modelo fornecido pela **Bolsa de licitações e Leilões do Brasil (ANEXO 04)**

b) **Declaração de seu pleno conhecimento**, de aceitação e de atendimento às exigências de habilitação previstas no Edital, conforme modelo fornecido pela **Bolsa de Licitações e Leilões - BLL (ANEXO 04)** e;

c) **Proposta de Preços**, com todas as especificações do produto objeto da licitação em conformidade com os **ANEXO 01 e 03. Sob nenhuma hipótese será admitida a substituição da ficha técnica adicionada, nem mesmo antes do início da disputa de lances. "A empresa participante do certame não deve ser identificada".**

**O custo de operacionalização e uso do sistema ficará a cargo do Licitante vencedor do certame, que pagará a Bolsa de Licitações e Leilões - BLL, provedora do sistema eletrônico, o equivalente ao percentual estabelecido pela mesma sobre o valor contratual ajustado, a título de taxa pela utilização dos recursos de tecnologia da informação, em conformidade com o regulamento operacional Bolsa de Licitações e Leilões - BLL.**

4.5 A microempresa ou empresa de pequeno porte, além da apresentação da declaração constante no Anexo 06 para fins de habilitação, deverá, quando do cadastramento da proposta inicial de preço a ser digitado no sistema, informar no campo próprio da ficha técnica descritiva do objeto, o seu regime de tributação para fazer valer o direito de prioridade do desempate conforme o Art. 44 e 45 da LC 123/2006.

## 5. REGULAMENTO OPERACIONAL DO CERTAME:

5.1. O certame será conduzido pelo Pregoeiro, com o auxílio da equipe de apoio, que terá, em especial, as seguintes atribuições:

- acompanhar os trabalhos da equipe de apoio;
- responder as questões formuladas pelos fornecedores, relativas ao certame;
- abrir as propostas de preços;
- analisar a aceitabilidade das propostas;
- desclassificar propostas indicando os motivos;
- conduzir os procedimentos relativos aos lances e à escolha da proposta do lance de menor preço;
- verificar a habilitação do proponente classificado em primeiro lugar;
- declarar o vencedor;
- receber, examinar e decidir sobre a pertinência dos recursos;
- elaborar a ata da sessão;
- encaminhar o processo à autoridade superior para homologar e autorizar a contratação;
- abrir processo administrativo para apuração de irregularidades visando a aplicação de penalidades previstas na legislação.

### 5.2. Credenciamento No Sistema Licitações da Bolsa de Licitações e Leilões – BLL:



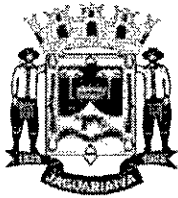

# Prefeitura Municipal de Jaguariaíva

Centro Administrativo Prefeito Otélio Renato Baroni

Praça Isabel Branco, 142 - Cidade Alta - Cx.Postal. II - Fone: (43) 3535 - 9400 - Fax: (43) 3535 - 9422  
Jaguariaíva - PR - CEP: 84200-000 - CNPJ: 76.910.900/0001-38 - compras@jaguariaiva.pr.gov.br

## DEPARTAMENTO DE COMPRAS E LICITAÇÕES

5.2.1. As pessoas jurídicas ou firmas individuais interessadas deverão nomear através do instrumento de mandato previsto no item 4.6. "a", com firma reconhecida, operador devidamente credenciado em qualquer empresa associada à **Bolsa de Licitações e Leilões - BLL**, atribuindo poderes para formular lances de preços e praticar todos os demais atos e operações no site: [www.bllcompras.com](http://www.bllcompras.com).

5.2.2. A participação do licitante no pregão eletrônico se dará por meio de participação direta ou através de empresas associadas à **Bolsa de Licitações e Leilões - BLL** corretora contratada para representá-lo, a qual deverá manifestar, por meio de seu operador designado, em campo próprio do sistema, pleno conhecimento, aceitação e atendimento às exigências de habilitação previstas no Edital.

5.2.3. O acesso do operador ao pregão, para efeito de encaminhamento de proposta de preço e lances sucessivos de preços, em nome do licitante, somente se dará mediante prévia definição de senha privativa.

5.2.4. A chave de identificação e a senha dos operadores poderão ser utilizadas em qualquer pregão eletrônico, salvo quando canceladas por solicitação do credenciado ou por iniciativa da **Bolsa de Licitações e Leilões - BLL**.

5.2.5. É de exclusiva responsabilidade do usuário o sigilo da senha, bem como seu uso em qualquer transação efetuada diretamente ou por seu representante, não cabendo a **Bolsa de Licitações e Leilões - BLL** a responsabilidade por eventuais danos decorrentes de uso indevido da senha, ainda que por terceiros.

5.2.6. O credenciamento do fornecedor e de seu representante legal junto ao sistema eletrônico implica a responsabilidade legal pelos atos praticados e a presunção de capacidade técnica para realização das transações inerentes ao pregão eletrônico.

### 5.3. Participação:

5.3.1. A participação no Pregão, na Forma Eletrônica se dará por meio da digitação da senha pessoal e intransferível do representante credenciado (operador da corretora de mercadorias) e subsequente encaminhamento da proposta de preços, exclusivamente por meio do sistema eletrônico, observados data e horário limite estabelecido.

5.3.2. Caberá ao fornecedor acompanhar as operações no sistema eletrônico durante a sessão pública do pregão, ficando responsável pelo ônus decorrente da perda de negócios diante da inobservância de quaisquer mensagens emitidas pelo sistema ou da desconexão do seu representante.

5.3.3. Qualquer dúvida em relação ao acesso no sistema operacional, poderá ser esclarecida através de através de uma empresa associada ou pelos telefones: Curitiba-PR (41) 3042-9909 e 3091-9654, ou através da **Bolsa de Licitações e Leilões - BLL** ou pelo e-mail [contato@bll.org.br](mailto:contato@bll.org.br).

### 5.4. Abertura Das Propostas E Formulação Dos Lances:

5.4.1. A partir do horário previsto no Edital e no sistema, terá início a sessão pública do pregão na forma eletrônica, com a divulgação das propostas de preços recebidas, passando o Pregoeiro a avaliar a aceitabilidade das propostas.

5.4.2. Aberta a etapa competitiva, os representantes dos fornecedores deverão estar conectados ao sistema para participar da sessão de lances. A cada lance ofertado o participante será imediatamente informado de seu recebimento e respectivo horário de registro e valor.

5.4.3. Só serão aceitos lances cujos valores forem inferiores ao último lance que tenha sido anteriormente registrado no sistema.

5.4.4. Não serão aceitos dois ou mais lances de mesmo valor, prevalecendo aquele que for recebido e registrado em primeiro lugar.

5.4.5. Não serão aceitas propostas com valores superiores ao máximo fixado no Edital (REFERENTE AO

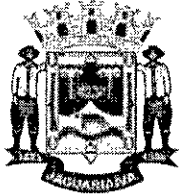

# Prefeitura Municipal de Jaguariaíva

Centro Administrativo Prefeito Otélio Renato Baroni

Praça Isabel Branco, 142 - Cidade Alta - Cx. Postal. II - Fone: (43) 3535 - 9400 - Fax: (43) 3535 - 9422  
Jaguariaíva - PR - CEP: 84200-000 - CNPJ: 76.910.900/0001-38 - compras@jaguariaiva.pr.gov.br

## DEPARTAMENTO DE COMPRAS E LICITAÇÕES

VALOR UNITÁRIO DO ITEM/PRODUTO). O descumprimento desse requisito implicará na desclassificação do licitante.

5.4.6. Ficará a critério do pregoeiro a autorização da correção de lances com valores digitados errados ou situação semelhante, mesmo que antes do início da disputa de lances.

5.4.7. Durante o transcurso da sessão pública os participantes serão informados, em tempo real, do valor do menor lance registrado. O sistema não identificará o autor dos lances aos demais participantes.

5.4.8. No caso de desconexão com o Pregoeiro, no decorrer da etapa competitiva do Pregão, na Forma Eletrônica, o sistema eletrônico poderá permanecer acessível às licitantes para a recepção dos lances, retornando o Pregoeiro, quando possível, sua atuação no certame, sem prejuízos dos atos realizados.

5.4.9. Quando a desconexão persistir por tempo superior a **10 (dez) minutos**, a sessão do Pregão na Forma Eletrônica será suspensa e terá reinício somente após comunicação expressa aos operadores representantes dos participantes, através de mensagem eletrônica (e-mail) divulgando data e hora da reabertura da sessão.

5.4.10. A etapa de lances da sessão pública será encerrada mediante aviso de fechamento iminente dos lances, emitido pelo sistema eletrônico, após o que transcorrerá período de tempo extra. O período de tempo extra ocorrerá em um intervalo que poderá ser de 01 (um) segundo a 30 (trinta) minutos, aleatoriamente determinado pelo sistema eletrônico, findo o qual será automaticamente encerrada a recepção de lances, não podendo em hipótese alguma, as empresas apresentarem novos lances (**ABERTO E FECHADO**).

5.4.11. Face à imprevisão do tempo extra, as empresas participantes deverão estimar o seu valor mínimo de lance a ser ofertado, evitando assim cálculos de última hora, que poderá resultar em uma disputa frustrada por falta de tempo hábil.

5.4.12. O sistema informará a proposta de menor preço imediatamente após o encerramento da etapa de lances ou, quando for o caso, após negociação e decisão pelo pregoeiro acerca da aceitação do lance de menor valor.

5.4.13. Facultativamente, o Pregoeiro poderá encerrar a sessão pública mediante encaminhamento de aviso de fechamento iminente dos lances e subsequente transcurso do prazo de trinta minutos, findo o qual será encerrada a recepção de lances. Neste caso, antes de anunciar o vencedor, o Pregoeiro poderá encaminhar, pelo sistema eletrônico contraproposta diretamente ao proponente que tenha apresentado o lance de menor preço, para que seja obtido preço melhor, bem como decidir sobre sua aceitação.

### 5.5. Referente a Habilitação:

5.5.1. Os documentos relativos à habilitação solicitados no Anexo 02 deste Edital, (e quando a empresa se enquadrar no regime ME/EPP enviar também o Anexo 7), deverão ser remetidos preferencialmente via email ([comprasjaq@gmail.com](mailto:comprasjaq@gmail.com)) ou via fax (43) 3535-9454 no prazo máximo de 02 horas, com posterior encaminhamento do original ou cópia autenticada, observando os prazos legais pertinentes.

5.5.2. Os documentos originais ou cópias autenticadas deverão ser encaminhados, no prazo máximo de 03 (três) dias úteis, contados da data da sessão pública virtual, juntamente com a proposta de preços corrigida, para o seguinte endereço:

PREFEITURA MUNICIPAL DE JAGUARIAIVA

Endereço: Praça Isabel Branco – 142 Cidade Alta, Jaguariaíva - PR

A/C Pregoeiro: DENEVAL BUENO NETO

5.5.3. A sessão pública ficará suspensa até o recebimento da documentação original (habilitação), dentro das



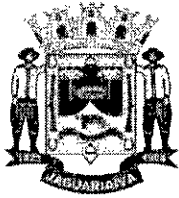

# Prefeitura Municipal de Jaguariáiva

Centro Administrativo Prefeito Otélio Renato Baroni  
Praça Isabel Branco, 142 - Cidade Alta - Cx. Postal. II - Fone: (43) 3535 - 9400 - Fax: (43) 3535 - 9422  
Jaguariáiva - PR - CEP: 84200-000 - CNPJ: 76.910.900/0001-38 - compras@jaguariaiva.pr.gov.br

## DEPARTAMENTO DE COMPRAS E LICITAÇÕES

condições dispostas no item acima.

5.5.4. O não cumprimento do envio dos documentos de habilitação dentro dos prazos acima estabelecidos, acarretará nas sanções previstas neste Edital, podendo o Pregoeiro convocar a empresa que apresentou a proposta ou o lance subsequente para apresentação de sua Habilitação.

5.5.5. Se a proposta ou o lance de menor valor não for aceitável, ou se o fornecedor desatender às exigências habilitatórias, o Pregoeiro examinará a proposta ou o lance subsequente, verificando a sua compatibilidade e a habilitação do participante, na ordem de classificação, e assim sucessivamente, até a apuração de uma proposta ou lance que atenda o Edital.

5.5.6. Caso não sejam apresentados lances será verificada a conformidade entre a proposta de menor preço e valor estimado para a contratação, ou ser declarada Fracassada a licitação.

5.5.7. Constatando o atendimento das exigências fixadas no Edital e inexistindo interposição de recursos, o objeto será adjudicado ao autor da proposta ou lance de menor preço.

5.5.8. Quando for constatado o empate, conforme os artigos 44 e 45 da Lei Complementar 123/2006, o sistema aplicará os critérios para o desempate em favor ME/EPP. Após o desempate, poderá o pregoeiro ainda negociar um melhor preço caso ela não atinja o valor de referência definido pela administração pública.

## 6. PROPOSTA NO SISTEMA ELETRÔNICO:

6.1. O encaminhamento de proposta para o sistema eletrônico pressupõe o pleno conhecimento e atendimento às exigências de habilitação previstas no Edital. O Licitante será responsável por todas as transações que forem efetuadas em seu nome no sistema eletrônico, assumindo como firmes e verdadeiras suas propostas e lances.

6.2. No preenchimento da proposta eletrônica deverão obrigatoriamente ser informadas no campo próprio as ESPECIFICAÇÕES, MARCAS E MODELOS dos serviços/ produtos ofertados, conforme a ficha técnica descritiva do serviço/ produto. A não inserção de arquivos ou informações contendo as especificações e marcas dos serviços/produtos neste campo, implicará na desclassificação da Empresa, face à ausência de informação suficiente para análise da proposta

6.3. O objeto deverá estar totalmente e estritamente dentro das especificações contidas no ANEXO 01.

6.4. A validade da proposta será de 60 (sessenta) dias, contados a partir da data da sessão pública do Pregão.

6.5. Na hipótese do licitante ser ME/EPP será necessário a informação desse regime fiscal no campo próprio da ficha técnica (anexo 07) sob pena do licitante enquadrado nesta situação não utilizar dos benefícios do direito de preferência para o desempate, conforme estabelece a Lei Complementar 123/2006.

6.6. As propostas deverão ser formuladas em formato texto(Word), planilha(Excel) e Adobe Reader 9.0, para Sistema Operacional Microsoft Windows XP – Office Premium 2000. As propostas cadastradas e que não puderem ser “abertas” pelo Sistema Operacional Microsoft Windows XP – Office Premium 2000 e posteriormente lidas e analisadas serão desclassificadas.

## 7. PROPOSTA ESCRITA:

7.1. A Empresa vencedora deverá enviar no prazo estipulado no item 5.5.2. ao Pregoeiro, a Proposta de Preços escrita, com o (ultimo valor ofertado, conforme modelo anexo a este edital.



# Prefeitura Municipal de Jaguariaíva

Centro Administrativo Prefeito Otélio Renato Baroni  
Praça Isabel Branco, 142 - Cidade Alta - Cx.Postal. II - Fone: (43) 3535 - 9400 - Fax: (43) 3535 - 9422  
Jaguariaíva - PR - CEP: 84200-000 - CNPJ: 76.910.900/0001-38 - compras@jaguariaiva.pr.gov.br

## DEPARTAMENTO DE COMPRAS E LICITAÇÕES

0106  
mp

### 8. CRITÉRIOS DE JULGAMENTO:

8.1. Para julgamento será adotado o critério de **MENOR PREÇO – UNITÁRIO**, observando as condições definidas neste Edital.

8.2. Atendidos todos os requisitos, será considerada vencedora a licitante que oferecer o **MENOR PREÇO – UNITÁRIO**.

8.3. Em atendimento ao disposto no capítulo V da Lei Complementar nº 123/2006, serão observados os seguintes procedimentos:

8.3.1. Encerrada a fase de lances, se a proposta de menor lance não tiver sido ofertada por microempresa ou empresa de pequeno porte e o sistema eletrônico identificar que houve proposta apresentada por microempresa ou empresa de pequeno porte igual ou até 5% (cinco por cento) superior à proposta de menor lance, será procedido o seguinte:

a) a microempresa ou empresa de pequeno porte melhor classificada, será convocada pelo sistema eletrônico, via "chat" de comunicação do pregão eletrônico para, no prazo de 5 (cinco) minutos após a convocação, apresentar nova proposta inferior aquela considerada vencedora do certame, situação em que, atendidas as exigências habilitatórias, será adjudicada em seu favor o objeto do pregão.

b) no caso de empate de propostas apresentadas por microempresas ou empresas de pequeno porte que se enquadrem no limite estabelecido no subitem 7.2.30, o sistema realizará um sorteio eletrônico entre elas para que se identifique aquela que primeiro será convocada para apresentar melhor oferta, na forma do disposto na alínea "a".

c) não sendo vencedora a microempresa ou empresa de pequeno porte melhor classificada, na forma da alínea "a" anterior, serão convocadas as remanescentes, quando houver, na ordem classificatória, para o exercício do mesmo direito.

8.3.2. Na hipótese da não contratação nos termos previstos no subitem 4.2.30, o objeto licitado será adjudicado em favor da proposta originalmente vencedora do certame, desde que atenda aos requisitos de habilitação.

8.3.3.. O sistema anunciará o licitante detentor da proposta ou lance de menor valor imediatamente após o encerramento da etapa de lances da sessão pública ou, quando for o caso, após negociação e decisão pelo Pregoeiro acerca da aceitação do lance de menor valor.

8.3.4. Se a proposta ou o lance de menor valor não for aceitável, o Pregoeiro examinará a proposta ou o lance subsequente, na ordem de classificação, verificando a sua aceitabilidade e procedendo a sua habilitação. Se for necessário, repetirá esse procedimento sucessivamente, até a apuração de uma proposta ou lance que atenda ao Edital.

8.3.5. Ocorrendo a situação a que se referem os subitens 7.2.27 e 7.2.28 deste Edital, o Pregoeiro poderá negociar com a licitante para que seja obtido melhor preço.

8.3.6. O sistema gerará ata circunstanciada da sessão, na qual estarão registrados todos os atos do procedimento e as ocorrências relevantes.

9. **HABILITAÇÃO:** Conforme **ANEXO 02**.

10. **IMPUGNAÇÃO AO EDITAL E RECURSOS:**

10.1. Não serão conhecidos às impugnações e os recursos apresentados fora do prazo legal e/ou subscritos por representante não habilitado legalmente ou não identificado no processo para responder pelo proponente.

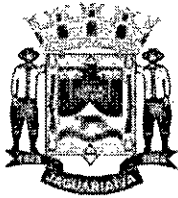

# Prefeitura Municipal de Jaguariaíva

Centro Administrativo Prefeito Otélio Renato Baroni

Praça Isabel Branco, 142 - Cidade Alta - Cx.Postal. II - Fone: (43) 3535 - 9400 - Fax: (43) 3535 - 9422  
Jaguariaíva - PR - CEP: 84200-000 - CNPJ: 76.910.900/0001-38 - compras@jaguariaiva.pr.gov.br

## DEPARTAMENTO DE COMPRAS E LICITAÇÕES

10.2. Até dois dias úteis antes da data fixada para recebimento das propostas qualquer interessado poderá impugnar ou solicitar esclarecimentos em relação a este ato convocatório.

10.3. O pregoeiro emitirá sua decisão no prazo de 24 (vinte e quatro) horas, procedendo aos encaminhamentos necessários.

10.4. Ao final da sessão, o proponente que desejar recorrer contra decisões do Pregoeiro poderá fazê-lo, **através do seu representante**, manifestando sua intenção com registro da síntese das suas razões, sendo-lhes facultado juntarem memoriais no prazo de 03 (três) dias. Os interessados ficam, desde logo, intimados a apresentar contra-razões em igual número de dias, que começarão a correr do término do prazo do recorrente.

10.5. **A falta de manifestação imediata e motivada importará a preclusão do direito de recurso.**

10.6. Não será concedido prazo para recursos sobre assuntos meramente protelatórios ou quando não justificada a intenção de interpor o recurso pelo proponente.

10.7. Os recursos contra decisões do Pregoeiro **não** terão efeito suspensivo.

10.8. O acolhimento de recurso importará a invalidação apenas dos atos insuscetíveis de aproveitamento.

### As impugnações ou recursos deverão ser enviados da seguinte forma:

• Uma via original deverá ser encaminhada para a Prefeitura Municipal de JAGUARIAIVA, no endereço: Praça Isabel Branco, 142 setor de protocolo, andar térreo - direcionada ao Departamento de Compras e Licitações, esta via deverá estar em papel timbrado com o nome da empresa, as razões do recurso e assinatura do representante legal para que possa ser anexada no processo.

• Uma via deverá ser encaminhada por e-mail (comprasjag@gmail.com ou compras@jaguariaiva.pr.gov.br) para que seja possível a publicação on-line das razões do recurso interposto e a decisão cabida à este.

## 11. MULTAS E SANÇÕES ADMINISTRATIVAS:

11.1. A CONTRATADA sujeitar-se-á, em caso de inadimplemento de suas obrigações, definidas neste Edital ou em outros que o complementem, as seguintes multas, sem prejuízo das sanções legais, Art. 2º da Lei Municipal 8393/2005 e responsabilidades civil e criminal:

- advertência;

- 1 % (um por cento) por dia de atraso, na entrega do objeto licitado, calculado sobre o valor correspondente à parte inadimplida;

- O atraso, para efeito de cálculo da multa mencionada no subitem anterior será contado em dias corridos, a partir do 1º dia útil subsequente ao término do prazo ajustado;

- 10% (dez por cento) sobre o valor constante do Contrato, pelo descumprimento de qualquer cláusula contratual, exceto prazo de entrega;

- Caso a vencedora não efetue a entrega do objeto licitado, incidirá multa de 20% (vinte por cento) sobre o valor da respectiva nota de empenho, por inexecução total do objeto, sem prejuízo das outras sanções cabíveis.

- a multa será descontada dos créditos constantes da fatura, ou outra forma de cobrança administrativa ou judicial.

- licitante que ensejar o retardamento do andamento procedimental do certame, não mantiver a proposta, falhar ou fraudar na execução do contrato, agir de modo inidôneo ou firmar declaração falsa de atendimento às condições de habilitação, será, dependendo da gravidade de cada caso, descredenciado ou declarado inidôneo para licitar e contratar

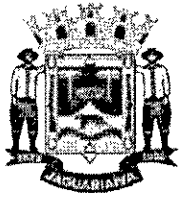

# Prefeitura Municipal de Jaguariáiva

Centro Administrativo Prefeito Otélio Renato Baroni

Praça Isabel Branco, 142 - Cidade Alta - Cx.Postal. II - Fone: (43) 3535 - 9400 - Fax: (43) 3535 - 9422  
Jaguariáiva - PR - CEP: 84200-000 - CNPJ: 76.910.900/0001-38 - [compras@jaguariaiva.pr.gov.br](mailto:compras@jaguariaiva.pr.gov.br)

## DEPARTAMENTO DE COMPRAS E LICITAÇÕES

com a administração, restando, ainda, ser descredenciado do sistema de registro cadastral de fornecedores do Departamento de Compras, da Secretaria Municipal de Administração, nos termos estabelecidos pela Lei Municipal nº 8.393/2005, Decreto nº 140/2003 e suas alterações Decreto 746/2006.

11.1.1. Nenhuma sanção será aplicada sem o devido processo administrativo, que prevê defesa prévia do interessado e recurso nos prazos definidos em lei, sendo-lhe franqueada vista ao processo.

### 12. DISPOSIÇÕES FINAIS:

12.1. A presente licitação não importa necessariamente em contratação, podendo a Autarquia revogá-la no todo ou em parte, por razões de interesse público, derivada de fato superveniente comprovado ou anulá-la por ilegalidade, de ofício ou por provocação mediante ato escrito e fundamentado disponibilizado no sistema para conhecimento dos participantes da licitação. A Autarquia Municipal poderá ainda, prorrogar a qualquer tempo, os prazos para recebimento das propostas ou para sua abertura.

12.2. O proponente é responsável pela fidelidade e legitimidade das informações prestadas e dos documentos apresentados em qualquer fase da licitação. A falsidade de qualquer documento apresentado ou a inverdade das informações nele contidas implicará a imediata desclassificação do proponente que o tiver apresentado, ou, caso tenha sido o vencedor, a rescisão do contrato ou do pedido de compra, sem prejuízo das demais sanções cabíveis.

12.3. É facultado ao Pregoeiro, ou à autoridade a ele superior, em qualquer fase da licitação, promover diligências com vistas a esclarecer ou a complementar a instrução do processo.

12.4. Os proponentes intimados para prestar quaisquer esclarecimentos adicionais deverão fazê-lo no prazo determinado pelo Pregoeiro, sob pena de desclassificação/inabilitação.

12.5. O desatendimento de exigências formais não essenciais não importará no afastamento do proponente, desde que seja possível a aferição da sua qualificação e a exata compreensão da sua proposta.

12.6. As normas que disciplinam este Pregão serão sempre interpretadas em favor da ampliação da disputa entre os proponentes, desde que não comprometam o interesse da Administração, a finalidade e a segurança da contratação.

12.7. As decisões referentes a este processo licitatório poderão ser comunicadas aos proponentes por qualquer meio de comunicação que comprove o recebimento ou, ainda, mediante publicação no Diário Oficial do Município.

12.8. Os casos não previstos neste Edital serão decididos pelo Pregoeiro.

12.9. A participação do proponente nesta licitação implica em aceitação de todos os termos deste Edital.

12.10. Não cabe à BLL – Bolsa de Licitações e Leilões qualquer responsabilidade pelas obrigações assumidas pelo fornecedor com o licitador, em especial com relação à forma e às condições de entrega dos bens ou da prestação de serviços e quanto à quitação financeira da negociação realizada.

12.11. Os interessados poderão obter quaisquer esclarecimentos que por ventura se façam necessários, **no prazo máximo de até 02 dias úteis antes da abertura do Pregão**, na sede da Prefeitura Municipal de Jaguariáiva, sito a Praça Isabel Branco, 142 ou ainda pelo telefone: (43) 3535-9454, no horário das 08h00m às 17h30m, de segunda a sexta-feira, ou mesmo pelo email : [comprasiag@gmail.com](mailto:comprasiag@gmail.com) ou [compras@jaguariaiva.pr.gov.br](mailto:compras@jaguariaiva.pr.gov.br)

12.12. A documentação apresentada para fins de habilitação da Empresa vencedora fará parte dos autos da licitação e não será devolvida ao proponente.

12.13. Não havendo expediente ou ocorrendo qualquer fato superveniente que impeça a realização do certame na data marcada, a sessão será automaticamente transferida para o primeiro dia útil subsequente, no mesmo horário

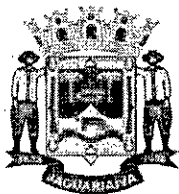

# Prefeitura Municipal de Jaguariaíva

Centro Administrativo Prefeito Otélio Renato Baroni

Praça Isabel Branco, 142 - Cidade Alta - Cx.Postal. II - Fone: (43) 3535 - 9400 - Fax: (43) 3535 - 9422  
Jaguariaíva - PR - CEP: 84200-000 - CNPJ: 76.910.900/0001-38 - compras@jaguariaiva.pi.gov.br

## DEPARTAMENTO DE COMPRAS E LICITAÇÕES

anteriormente estabelecido, desde que não haja comunicação do Pregoeiro em contrário.

12.14. Os casos omissos neste Edital serão resolvidos pelo Pregoeiro, nos termos da legislação pertinente.

12.15 - Após o resultado da presente licitação, observadas as condições fixadas neste edital, a empresa vencedora será notificada que poderá ser chamada a contratar com o município, e se isso ocorrer, terá o prazo de 5 dias para comparecer a prefeitura e assinar o contrato, sob pena de não fazendo ser desclassificada e ainda declarada inidônea para contratar com a administração pública.

Jaguariaíva, 20 de agosto de 2021

DENEVAL BUENO NETO

Pregoeiro



# Prefeitura Municipal de Jaguariáiva

Centro Administrativo Prefeito Otélio Renato Baroni

Prça Isabel Branco, 142 - Cidade Alta - Cx.Postal. II - Fone: (43) 3535 - 9400 - Fax: (43) 3535 - 9422  
Jaguariáiva - PR - CEP: 84200-000 - CNPJ: 76.910.900/0001-38 - compras@jaguariaiva.pr.gov.br

## DEPARTAMENTO DE COMPRAS E LICITAÇÕES

ANEXO 01 - PROPOSTA DE PREÇOS

PREGÃO ELETRÔNICO Nº105/2021

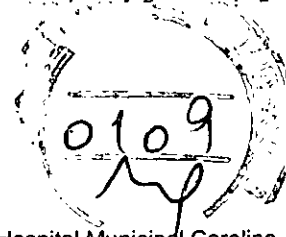

1. **OBJETO:** Aquisição de equipamentos que serão destinados ao setor de obstetria do Hospital Municipal Carolina Lupion

2. **ITENS:**

ITEM	DESCRIPTIVO	UNIDADE	QUANT.	MARCA	PREÇO UNITÁRIO (R\$)	VALOR TOTAL (R\$)
1	<p><b>Cardiotocógrafo portátil</b>, com alça, ou maleta para monitoração, simultânea das condições fetais por medidas e registros simultâneos do batimento cardíaco fetal (FHR) com no mínimo 50 a 210 bpm, do movimento fetal (FM) e das contrações uterinas maternas (atividade uterina - AU), dados que auxiliam a análise das condições de hígidez do feto durante a gestação e trabalho de parto de feto único e de gemelar. A captação das atividades cardíacas fetais deve ser não invasiva, portanto, realizada através de dois transdutores externos baseados no efeito Doppler. A atividade uterina da mesma maneira deve ser mensurada através do toco dinamômetro externo. Deve possuir sistema de detecção automática de movimentação fetal (actograma) e por indicação da gestante, através de marcador de eventos de acionamento voluntário. O aparelho deve possuir tela(s) ou display de no mínimo 10" com ajuste de altura em pelo mínimo três posições, que mostrem em tempo real os eventos e onde se observa a(s) frequência (s) cardíaca(s) fetais (em caso de gemelar) e a atividade uterina, dispor de sistema de correlação automática instantânea, ajuste para os níveis de taquicardia e bradicardia, ajuste do volume do batimento cardíaco fetal, alarmes diferenciados para taquicardia e bradicardia. Todos os dados devem ser registrados em papel através de impressora térmica ou a tinta, acoplada ou justaposta ao aparelho, de forma gráfica padronizada internacionalmente, que permita registros em dois canais (FHR, FM + AU), com registro automático de no mínimo: data hora, minuto, modo de medida e pontos de movimento fetal. Com controle de velocidade do papel de impressão em 3 velocidades reguláveis (10, 20 e 30 mm/min). Dispor de tensão de alimentação bi-volt automática 127/220 V. O fornecedor deverá oferecer o treinamento/aplicação do equipamento. Assistência técnica comprovada no Estado do Paraná, para manutenção preventiva e corretiva, garantido assim o funcionamento do equipamento. Manual operacional e técnico Transdutor Doppler para detecção de FHR, impermeável, com no mínimo 8 cristais e no mínimo 2 KHz. Verificação de sobreposição de sinais; no mínimo 60 horas de memória interna. Bateria de lítio para no mínimo 120 min. em português, contendo os diagramas esquemáticos eletrônicos. Garantia mínima de 24 meses contra defeitos de fabricação e de peças de reposição. Devem acompanhar os seguintes acessórios: 01 (um) transdutor para tocografia; 02 (dois) transdutores US para gêmeos; 03 (três) faixas abdominais para fixação de transdutores; 01 (um) botão pulsador de marcação de eventos; 02 (dois) papéis térmicos; 02 (dois) tubos de gel não salínico. Possuir registro ANVISA</p>	UND	1		27.810,00	27.810,00
2	<p><b>MESAS GINECOLOGICA</b>- Construída em madeira de fibra compactada (MDF) 18mm com revestimento interno e externo de laminado decorativo. Possuir 4 gavetas com abertura total através de corrediças telescópicas. LEITO: Estofado em espuma D-26 com revestimento em couro e regulagem de altura na cabeceira. Puxadores em Alumínio. Pés com sapatas niveladoras. Gaveta em</p>	UND	1		2.716,67	2.716,67

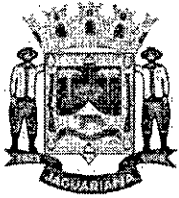

# Prefeitura Municipal de Jaguariáiva

Centro Administrativo Prefeito Otélio Rénato Baroni

Praça Isabel Branco, 142 - Cidade Alta - Cx.Postal. II - Fone: (43) 3535 - 9400 - Fax: (43) 3535 - 9422  
Jaguariáiva - PR - CEP: 84200-000 - CNPJ: 76.910.900/0001-38 - compras@jaguariaiva.pr.gov.br

## DEPARTAMENTO DE COMPRAS E LICITAÇÕES

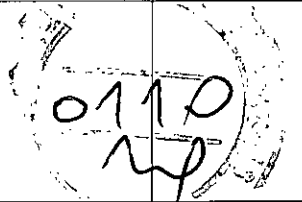
	aço inoxidável para coleta de líquidos, porta-coxa e leito estofado com regulagem de altura no dorso e nos pés. PINTURA: Pintura eletrostática a pó, com eficiência anticorrosiva por meio de fosfatização.				
--	---	--	--	--	---

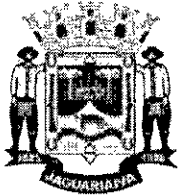

# Prefeitura Municipal de Jaguariáiva

Centro Administrativo Prefeito Otélio Renato Baroni

Praça Isabel Branco, 142 - Cidade Alta - Cx.Postal. II - Fone: (43) 3535 - 9400 - Fax: (43) 3535 - 9422  
Jaguariáiva - PR - CEP: 84200-000 - CNPJ: 76.910.900/0001-38 - compras@jaguariaiva.pr.gov.br

## DEPARTAMENTO DE COMPRAS E LICITAÇÕES

3	<b>COMPUTADOR</b> Especificação mínima: que esteja em linha de produção pelo fabricante; computador desktop com processador no mínimo Intel core i3 - 8ª geração ou superior; possuir 1 (um) disco rígido de 500 gigabyte; memória RAM de 08 (oito) gigabytes, em 02 (dois) módulos idênticos de 04 (quatro) gigabytes cada, do tipo SDRAM ddr4 2.133 MHZ ou superior, operando em modalidade dual CHANNEL; a placa principal deve ter arquitetura ATX, MICROATX, BTX ou MICROBTX, conforme padrões estabelecidos, organismo que define os padrões existentes; possuir pelo menos 01 (um) slot PCI-EXPRESS 2.0 x16 ou superior; possuir sistema de detecção de intrusão de chassis, com acionador instalado no gabinete, suportar monitor estendido, possuir no mínimo 02 (duas) saídas de vídeo, sendo pelo menos 01 (uma) digital do tipo HDMI, display PORT ou DVI; unidade combinada de gravação de disco ótico CD, DVD rom; teclado USB, abnt2, 107 teclas (com fio) e mouse USB, 800 DPI, 2 botões, scroll (com fio); monitor de LED 19 polegadas (widescreen 16:9); interfaces de rede 10/100/1000 e WIFI padrão IEEE 802.11 b/g/n; sistema operacional Windows 10 pro (64 bits); fonte compatível e que suporte toda a configuração exigida no item; gabinete e periféricos deverão funcionar na vertical ou horizontal; todos os equipamentos ofertados (gabinete, teclado, mouse e monitor) devem possuir gradações neutras das cores branca, preta ou cinza, e manter o mesmo padrão de cor; todos os componentes do produto deverão ser novos, sem uso, reforma ou recondicionamento; garantia de 12 meses.	UND	1	4.940,00	4.940,00
4	<b>BERÇO AQUECIDO COM CALOR IRADIANTE:</b> Aquecimento produzido através de sistema irradiante de calor emitido por elemento aquecedor revestido em quartzo, montado em um módulo refletor com aletas direcionadoras, localizado na parte superior do berço, propiciando um aquecimento homogêneo em toda a área do colchão, sem dificultar o acesso ao paciente; Calha protetora do elemento aquecedor metálica com grade de proteção em aço cromado; Permitir giro bilateral do elemento aquecedor no plano horizontal (180º) com acionamento de alarme de advertência e desligamento automático do aquecimento, facilitando o posicionamento do aparelho de raios X sem a necessidade de locomover o paciente; Sistema de proteção térmica através de dispositivo de detecção eletrônica para sobrecarga no elemento aquecedor, com desligamento automático do aquecimento e termostato para desligamento da fonte de alimentação em caso de sobrecarga, atendendo a todos os requisitos da norma técnica NBR 60601-1. <b>LEITO PARA RN</b> Construído, construído totalmente em material plástico rádio transparente pintado com tinta epóxi, com gaveta para acomodação chassi de RX. Leito com dimensões mínimas de 60x 71 cm. Sistema de contenção do paciente através de paredes laterais (abas) de acrílico transparente dotadas de aberturas para passagem de tubos e cabos, totalmente rebatíveis com acionamento rápido utilizando-se somente uma das mãos, facilitando a execução dos procedimentos de emergência. Colchão totalmente construído em material atóxico e autoextinguível, constituído de espuma com densidade adequada ao conforto do RN e capa removível, sem costura para evitar concentração de bactérias, aberta de um dos lados para facilitar o procedimento de limpeza; <b>MÓDULO DE CONTROLE</b> Sistema de acionamento elétrico independente da chave liga-desliga do monitor, para segurança do conjunto, com indicador luminoso no painel de controle. Sistema eletrônico de controle totalmente microprocessado. Deverá se removível, de fácil acesso para manutenção e calibração montado em um chassis metálico destacável; Painel frontal com acabamento liso em policarbonato que evita a penetração de líquidos e com teclas tipo toque-suave; Rotina de auto-teste do sistema ao ligar; Display alfanumérico de	UND	2	12.955,00	25.910,00



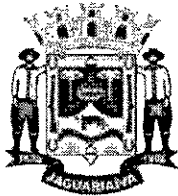

# Prefeitura Municipal de Jaguariáiva

Centro Administrativo Prefeito Otélio Renato Baroni

Praça Isabel Branco, 142 - Cidade Alta - Cx.Postal. II - Fone: (43) 3535 - 9400 - Fax: (43) 3535 - 9422  
Jaguariáiva - PR - CEP: 84200-000 - CNPJ: 76.910.900/0001-38 - compras@jaguariaiva.pr.gov.br

## DEPARTAMENTO DE COMPRAS E LICITAÇÕES

crystal líquido de alta resolução com iluminação de fundo para leitura em ambientes com pouca luminosidade, para indicação de temperatura de ajuste, temperatura e potência desejada, relógio Apgar e alarmes. Memória para retenção dos valores programados. Indicação luminosa de standby na coluna do berço com acesso por ambas as laterais. Indicação luminosa do nível proporcional (0,1/4,2/4,3/4 e 1) de potência de aquecimento. Indicação luminosa simultânea de todos os valores de temperatura, potência e apgar. Indicação luminosa de todos os alarmes mesmo com o som inibido; Indicação luminosa para modo automático ou manual; Indicação da intensidade da potência de aquecimento de 0 a 100% em relação a potência máxima, com intervalos de 10%. Indicação de temperatura do RN com faixa entre 20,0 e 44°C, com resolução de 0,1°C e precisão de  $\pm 0,2^\circ\text{C}$ . Teclas liga, desliga, bloqueio de teclado, aumento e redução do ajuste com bip de alerta para informação do procedimento de ajuste; Tecla inibidora do som dos alarmes;

### POSSIR RELÓGIO APGAR

Digital com contagem progressiva ajustável até 20 minutos, com programação com variação de 1 minuto, ajustável através do teclado. Indicação de minutos e segundos, através de display numérico com quatro dígitos. Início e parada da contagem após acionamento do teclado. Retenção do último valor programado. Bip sonoro acionado a cada minuto. Alarme sonoro momentâneo após o final da contagem.

Base reforçada com estrutura tubular com tratamento antioxidante pintados com tinta epóxi pó de acabamento liso para evitar acúmulo de sujeira. Quatro rodízios de 100mm de diâmetro com freio, para locomoção do equipamento. Concepção modular para instalação de acessórios e opcionais. Principais instruções de utilização e advertências impressas claramente no corpo do aparelho. Chave geral com indicação luminosa para equipamento energizado. Lâmpada auxiliar para a melhor visualização do RN; Alças para transporte;

### MODOS DE OPERAÇÃO

Automático (Servo controle): monitoração da temperatura do paciente através de sensor de pele e controle automatizado da intensidade de calor fornecida ao recém-nascido por sistema servo-controlado. Manual: utilização sem sensor de pele, com seleção da intensidade de calor pré-ajustada pelo operador; Comutação automática de modo manual para automático (servo controle), comandada pelo sensor de pele; Temperatura de ajuste para modo Automático com faixa de 30,0°C a 39,0°C, com variação de 0,1°C. Ajuste do nível de potência para o modo Manual com faixa de 0 a 100%, com intervalos de 10%.

### ALARMES AUDIOVISUAIS COM INDICAÇÃO SONORA INTERMITENTE E INDICAÇÃO PARA VISUALIZAÇÃO A DISTÂNCIA

Sensor desconectado da pele do paciente. Falta de energia, acionado por bateria níquel-cádmio recarregável. Sensor desconectado. Falha no sensor de pele. Temperatura baixa, acionado no modo RN, quando o paciente apresentar temperatura abaixo de 1,0° C em relação à temperatura desejada; Temperatura alta, acionado no modo RN, quando o paciente apresentar temperatura acima de 1,0° C em relação à temperatura de ajuste; Sobrecarga, acionado a cada 10 minutos no modo de funcionamento manual, para verificação rotineira da temperatura do paciente; Falha no sistema de aquecimento, com desligamento automático da resistência por circuito independente. Falha no posicionamento do aquecedor, com desligamento automático da resistência.

Alimentação: 127/220 Vac  $\pm 10\%$ , com seleção automática de tensão. Frequência: 50/60 Hz  $\pm 10\%$ ; 2 Fusíveis de proteção. Cabo de alimentação destacável com 3 pinos. Potência máxima do elemento aquecedor: 580W. Bateria: interna de 6 volts recarregável.

Dimensões do aproximadas Leito: Largura: 330 mm - Comprimento: 620 mm -Altura: 145mm

Dimensões Externas: Largura: 700 mm - Comprimento: 910 mm - Altura: 1920 mm.

0112  
mp



# Prefeitura Municipal de Jaguariaíva

Centro Administrativo Prefeito Otélio Renato Baroni

Praça Isabel Branco, 142 - Cidade Alta - Cx.Postal. II - Fone: (43) 3535 - 9400 - Fax: (43) 3535 - 9422  
Jaguariaíva - PR - CEP: 84200-000 - CNPJ: 76.910.900/0001-38 - compras@jaguariaiva.pr.gov.br

## DEPARTAMENTO DE COMPRAS E LICITAÇÕES

	<p>Possuir para choque em toda extensão ACOMPANHAR OS ACESSÓRIOS ABAIXO: 01 sensor para o RN, com conector com trava de segurança rosqueável. 01 Gaveta sob o leito para armazenamento de materiais, 01 suporte de soro acoplado a coluna do equipamento. Possuir registro ANVISA - NBR IEC 60601-1 -NBR IEC 60601-2-21- NBR IEC 60601-1-2</p>					
5	<p><b>MONITOR MULTIPARAMÉTRICO</b> Equipamento com capacidade de monitoração dos seguintes sinais vitais com tela de 10 a 12 polegadas: ECG, Respiração, SpO2, PNI e Temperatura, para ser utilizado em Triagem, Sala de Emergência em Pronto Socorro e Pronto Atendimento, Centro Cirúrgico, Recuperação Pós-anestésica, UTI e Unidades de Cuidados Semi-Intensivos para o diagnóstico de pacientes adultos, pediátricos e neonatais. 2 Monitor com arquitetura pré-configurada ou modular constituído por monitor e processador em um bloco único. Bateria interna e removível através de acesso pelo lado externo do gabinete por portinhola ou tampa exclusiva para este fim, sem a necessidade de abrir o equipamento com ferramentas e expondo o interior do mesmo. Deve estar preparado para comunicação em rede com central de monitorização da mesma marca, sendo que a central deverá possuir registro próprio na ANVISA. O Número do registro da central deve ser apresentado na proposta. Indicação para equipamento ligado em rede elétrica e bateria, indicação para bateria de emergência com baixa carga, tecla liga/desliga para acionamento, Menu ou teclas para configurações dos parâmetros funcionais a serem monitorados e dos ajustes do display. Sistema para apresentação de mensagens funcionais em display, sistema ininterrupto para alarmes visuais. O alarme deverá atuar enquanto houver ocorrência funcional. Display digital em cristal líquido colorido de 10 (dez) a 12 (doze) polegadas. Índice de proteção contra água e partículas sólidas IPX1. Modo demonstração protegido por senha para realização de treinamentos do corpo clínico. Tendências de pelo menos 100 (cem) horas. Cálculo de Drogas. Deve apresentar menu em português e os tipos de tela: Números grandes, OXYCRG e Mini tendências. ECG com exibição na tela de até 7 derivações simultâneas (D1, D2, D3, avr, avl, avf e uma precordial); Gravação de uma derivação de ECG por pelo menos 10 minutos (Full disclosure). Frequência Cardíaca com faixa mínima de leitura de 15 a 350 bpm. Alarme de FC máxima, mínima e alarmes para pelo menos 15 tipos de arritmias e para desnivelamento do segmento ST. Temperatura com dois canais simultâneos, faixa mínima de leitura de 25 °C a 45°C, alarmes de máximo e mínimo para temperatura. Possibilidade de sensores de pele e esofágico/retal. SpO2 com faixa de leitura mínima de 30 a 100%; Medição de pulso de 30 a 250 bpm; Apresentação da curva plestimográfica; Alarmes: Máximo e mínimo para saturação e para desconexão de sensor. Saturação de Oxigênio com tecnologia para leitura em baixa perfusão ou presença de movimento, podendo ser tecnologias Nellcor, Masimo ou Fast (a marca da tecnologia de oximetria deverá constar expressamente no manual do produto depositado no site da ANVISA). Os acessórios fornecidos para a Saturação de Oxigênio deverão ser originais da marca da tecnologia ofertada (Nellcor, Masimo ou Fast), não serão aceitos acessórios compatíveis. Respiração com medição da respiração pelo método de impedância torácica e faixa de leitura mínima de 4 a 150 rpm com apresentação da curva de respiração. Detecção e alarme de apneia com tempo programável. Capnografia: Deve medir EtCO2 através do método mainstream; Faixa de 0 a 100mmHg e frequência respiratória mínima de 3 a 150rpm; Apresentação da onda de capnografia e dos respectivos valores de ETCO2 e respirações /minutos; Utilização em pacientes adultos, pediátricos e neonatos; deve permitir a utilização em pacientes intubados e não intubados.</p>	UND	1	18.782,75	18.782,75	

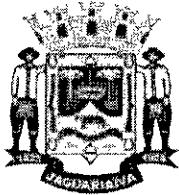

# Prefeitura Municipal de Jaguariáiva

Centro Administrativo Prefeito Otélio Renato Baroni

Praça Isabel Branco, 142 - Cidade Alta - Cx.Postal. II - Fone: (43) 3535 - 9400 - Fax: (43) 3535 - 9422  
Jaguariáiva - PR - CEP: 84200-000 - CNPJ: 76.910.900/0001-38 - compras@jaguariaiva.pr.gov.br

## DEPARTAMENTO DE COMPRAS E LICITAÇÕES

	<p>Pressão Não Invasiva com medição das pressões média, sistólica e diastólica por método oscilométrico. Modos de operação manual e automático com intervalos de medições programados pelo usuário. Registro na ANVISA; garantia mínima de 24 meses. Caso meramente distribuidor, apresentar carta do fabricante/importador autorizando o fornecimento com selo reconhecido pela Junta Comercial do estado de origem da distribuidora com firma reconhecida. Deve acompanhar os seguintes acessórios: 01 Cabo de ECG com 5 vias 01 Cabo de extensão para oximetria 01 Sensor reutilizável de oximetria, tipo clipe de dedo para adulto 01 Mangueira extensora para manguito de Pressão Não Invasiva 01 Manguito para Pressão Não Invasiva, reutilizável, para adulto 01 Sensor de temperatura, reutilizável, tipo pele para adulto/pediátrico 01 Sensor de temperatura, reutilizável, tipo retal/esofágico para adulto/pediátrico 01 Cabo de força padrão ABNT 01 Manual de Operação impresso ou em CD-Ro</p>						
6	<p><b>INCUBADORA NEONATAL DE TRANSPORTE.</b></p> <p>Para transporte de recém-nascidos em ambiente isolado e controlado.</p> <p>Cúpula construída em acrílico transparente dotada de parede dupla para assegurar a visualização sobre o paciente.</p> <p>Filtro de ar para retenção de impurezas, com tampa removível.</p> <p>Motor para circulação de ar com baixo nível de vibração e ruído (Máximo 60dBa).</p> <p>Base em material plástico de engenharia, garantindo leveza e durabilidade.</p> <p>Ampla porta de acesso frontal e outra porta de acesso lateral.</p> <p>Duas portinholas de acesso para as mãos, com guarnições atóxicas e punhos elásticos e uma portinhola íris.</p> <p>Duas passagens de tubos com vedação flexível.</p> <p>Leito com dimensões adequadas que permitam ergonomia para atendimento ao paciente.</p> <p>Deslocamento do leito para fora, somente na região da cabeça, para permitir manobras de intubação durante a remoção, mantendo a proteção da cúpula sobre o corpo do paciente.</p> <p>Suportes para até dois cilindros tamanho "D" na base da incubadora, em compartimento aberto que evita o acúmulo de gases em caso de vazamento.</p> <p>Entrada de oxigênio, dotada de filtro, com capacidade de proporcionar a concentração adequada na câmara do paciente.</p> <p>Iluminação auxiliar anti-ofuscante.</p> <p>Cinto de segurança do paciente.</p> <p>Umidificação através de espuma sob o leito.</p> <p>Controles microprocessados; Sistema de auto-teste das funções e alarmes audiovisuais para falta de energia elétrica, falha de circulação do ar, alta temperatura do ar, baixa temperatura do ar, hipertermia, hipotermia, baixa tensão das baterias.</p> <p>Modo de operação: Ar e Servocontrolado (Pele/RN).</p> <p>Indicação luminosa do nível de potência de aquecimento.</p> <p>Indicação da carga de bateria interna.</p> <p>Indicações simultâneas da temperatura do interna do ar, da pele do paciente, do ambiente e da temperatura de ajuste, por display de alta resolução para visualização mesmo em ambientes de baixa luminosidade.</p> <p>Ajuste das temperaturas do ar e da pele a cada 0,1°C.</p> <p>Retenção de memória do último valor programado da temperatura em caso de falta de energia/bateria.</p> <p>Compartimento interno com bateria(s) de 12 V garantindo autonomia de, no mínimo, quatro horas. Carregador automático que evita excesso de corrente e aquecimento da bateria durante a</p>	UND	1	38.835,67	38.835,67		



# Prefeitura Municipal de Jaguariáiva

Centro Administrativo Prefeito Otélio Renato Baroni

Praça Isabel Branco, 142 - Cidade Alta - Cx.Postal. II - Fone: (43) 3535 - 9400 - Fax: (43) 3535 - 9422  
Jaguariáiva - PR - CEP: 84200-000 - CNPJ: 76.910.900/0001-38 - compras@jaguariaiva.pr.gov.br

## DEPARTAMENTO DE COMPRAS E LICITAÇÕES

<p>carga; tempo de recarga da(s) bateria(s) inferior a 25 horas; Cabo de alimentação com plug para acendedor de cigarros.</p> <p>Acompanhar: carro maca para transporte, com estrutura em alumínio e rodízios para reduzir o esforço no momento de colocar e retirar do interior da ambulância.</p> <p>Conjunto com 2 cilindros tamanho "D" ou "E" para oxigênio com válvula redutora e manômetro, mangueira de alta pressão, fluxômetro e manômetro</p> <p>Kit com 2 filtros de ar reserva</p> <p>Colchão em espuma com capa removível em material atóxico e impermeável</p> <p>Sensor de temperatura de pele do paciente</p> <p>Suporte de soro com altura ajustável</p> <p>Alimentação elétrica: 127 /220 V – 60Hz</p> <p>Garantia mínima de 12 meses;</p> <p>Apresentar Registro no Ministério da Saúde do equipamento;</p> <p>Apresentar Certificado da Empresa de acordo com as Normas de Boas Práticas de Fabricação;</p> <p>Apresentar Certificado de acordo com as normas NBR IEC 60601-1(segurança elétrica), NBR IEC 60601-2-20 (segurança em incubadoras de transporte) e NBR IEC 60601-1-2 (compatibilidade eletromagnética).</p>			<p>0115</p>	
<p><b>BOMBA DE INFUSÃO</b></p> <p>Bomba de infusão volumétrica linear de equipo UNIVERSAL, projetada para uso em infusão de soluções por via enteral ou parenteral, com controle eletrônico programável. Utiliza descartável UNIVERSAL com trecho de silicone. Sistema de propulsão peristáltico linear. Desvio da vazão com equipo padrão <math>\pm 5\%</math> da vazão programada (típico). Possui três tipos de programação de infusão: ml/h x volume limite, tempo x volume limite e peso x concentração x dose. Vazão de 0,1 a 999,9 ml/h e controle de volume a infundir de 0,1 a 9999,9 ml. Peso corpóreo máximo de 500,0 kg ou 9999,9 g. Limite de concentração de droga: 0,01 a 99,99 mg/ml ou 0,01 a 99,99 <math>\mu\text{g}/\text{ml}</math>. Limite de dose de manutenção: 0,01 a 999,99 mg/kg/min ou 0,01 a 999,99 <math>\mu\text{g}/\text{kg}/\text{min}</math>. Limite de dose inicial: 0,01 a 999,99 <math>\mu\text{g}/\text{kg}/\text{min}</math> ou 0,01 a 999,99 mg/kg/min. Taxa de KVO ajustável de 0,1 a 3,0 ml/h. Bolus ajustável até 0,1 a 999,9 ml/h. Possui as seguintes funções durante a infusão: titulação, balanço hídrico, zerar volume, ajuste de KVO, ajuste de bolus, ajuste de oclusão, ajuste do volume do alarme, biblioteca de drogas (9 drogas fixas e 1 droga customizada), bloqueio de teclado, controle PCD (exibe o peso e a concentração em infusões no protocolo peso x concentração x dose) e memória da última infusão. Display com apresentação constante da vazão, volume programado, volume infundido, tempo total e tempo restante da infusão ou apresenta a vazão, a dose o volume infundido e o tempo de infusão quando programado em peso x concentração x dose. Possui detector de ar ultrassônico e sensor de pressão regulável de 20 a 120 kPa. Pré-alarmes: fim da bateria e fim da infusão. Alarmes visuais e sonoros: alarme de espera, vazão livre, funcionamento em KVO, oclusão, ar-na-linha, porta aberta, frasco vazio, infusão completa, infusão interrompida, bateria baixa, bateria crítica e erro de programação. A bomba vem com bateria recarregável de níquel-metal hidreto de longa vida com autonomia de 6 horas, cordão de alimentação e manual do usuário no idioma português. Opcionalmente poderá ser fornecida uma haste para soro. Equipamento de pequeno porte, leve e de fácil manuseio. Opera em 110 a 230 V e frequência de alimentação de 50/60 Hz. Proteção contra choques elétricos: Equipamento de classe I e parte aplicada de tipo CF. Peso do equipamento 2,3 kg. Dimensões 205 x 160 x 230 mm (H / L / P). Uso hospitalar, ambulatorial e laboratorial. REGISTRO NA ANVISA</p>	UND	1	12.984,00	12.984,00

7

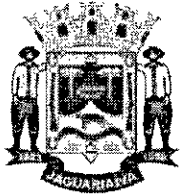

# Prefeitura Municipal de Jaguariáiva

Centro Administrativo Prefeito Otélio Renato Baroni

Praça Isabel Branco, 142 - Cidade Alta - Cx.Postal. II - Fone: (43) 3535 - 9400 - Fax: (43) 3535 - 9422  
Jaguariáiva - PR - CEP: 84200-000 - CNPJ: 76.910.900/0001-38 - compras@jaguariaiva.pr.gov.br

## DEPARTAMENTO DE COMPRAS E LICITAÇÕES

8	<b>MESA PARA ESCRITORIO:</b> - Mesa confeccionada em madeira MDF, possuir 03 gavetas com sistema de abertura por corredeiras deslizantes, estrutura em aço pintado. Tampo em MDF. Altura74,5 cm Largura155 cm Profundidade60 cm	UND	1	661,00	661,00
9	<b>LIXEIRA A PEDAL</b> Lixeira em aço inoxidável. Possui base e cesto interno removível em polipropileno, pedal em aço com acabamento cromado e tampa basculante com sistema de fechamento suave. Medidas aproximadas: Altura 81.50CM Largura 34.50CM Profundidade 32.50CM Peso 4.60KG	UND	1	165,00	165,00
10	<b>BALANÇA INFANTIL</b> Teclado e painel de segurança: Teclado tipo de fácil digitação, com painel em policarbonato resistente, dispensando proteções adicionais. Sonorização de teclas durante a digitação. Display corredor LCD: Concha anatômica: totalmente higienizável e atóxica, com desenhos de temas infantis. Liga/desliga, Tara (máx 20% da Capacidade Máxima), Zero e Impressão. A função Tara atua para facilitar o cálculo de fralda limpa e fralda suja, e ainda permite pesagem descontando o peso de traveseiros, fraldas, cobertores, etc. Segurança: Deve permitir a correção do nivelamento, possuir pés antiderrapantes que dão aderência ao balcão/mesa. Capacidade de peso (mínimo) de até- 16kg Alimentação: Fonte automática "Full Range" externa. Entrada: 90-250VAC, 50/60Hz e Saída 9VDC/1,5A	UND	1	972,33	972,33
11	<b>ESTETOSCOPIO INFANTIL</b> Estetoscópio Dupla face com acabamento em aço inox, desenvolvido para possibilitar alta sensibilidade na captação dos mínimos ruídos da auscultação Possuir Olivas em silicone, transparentes com formato anatômico macia e antialérgica. Possuir registro ANVISA.	UND	1	276,00	276,00
12	<b>ESTETOSCOPIO ADULTO</b> Estetoscópio Dupla face com acabamento em aço inox, desenvolvido para possibilitar alta sensibilidade na captação dos mínimos ruídos da auscultação Possuir Olivas em silicone, transparentes com formato anatômico macia e antialérgica. Possuir registro ANVISA.	UND	1	309,00	309,00
13	<b>BALDE A PEDAL</b> Balde a pedal construído em aço inox, com capacidade mínima de 30 litros. Possui tampa com sistema que levanta através de acionamento por pedal incorporado ao conjunto.	UND	3	228,97	686,91
14	<b>ESFIGMOMANOMETRO ADULTO</b> Braçadeira em nylon com fecho velcro modelo adulto. Manômetro aneróide em duro metal com pintura texturizada. Visor graduado de 0 à 300 mm/hg, preciso e de fácil leitura. Pêra de látex com válvula de purgo de precisão, com ajuste preciso. INMETRO- REGISTRO ANVISA	UND	2	197,50	395,00

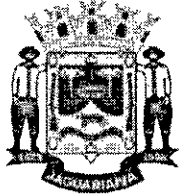

# Prefeitura Municipal de Jaguariáiva

Centro Administrativo Prefeito Otélio Renato Baroni

Praça Isabel Branco, 142 - Cidade Alta - Cx.Postal. II - Fone: (43) 3535 - 9400 - Fax: (43) 3535 - 9422  
Jaguariáiva - PR - CEP: 84200-000 - CNPJ: 76.910.900/0001-38 - compras@jaguariaiva.pr.gov.br

## DEPARTAMENTO DE COMPRAS E LICITAÇÕES

15	<b>MESA PARA IMPRESSORA</b> Confeccionada em MDF, possuir divisória sob o leito. Rodízios de 2". Medidas aproximadas: 60x40x80 cm.	UND	1	200,50	200,50
16	<b>MESA PARA COMPUTADOR</b> Confeccionado em MDF, 2 gavetas, com corrediças. Estrutura em aço. Pés em aço pintado. Medidas aproximadas 1,10x0,80x0,80	UND	1	400,00	400,00
17	<b>LARINGOSCÓPIO ADULTO 5 LÂMINAS</b> Kit Laringoscópio composto por 3 Lâminas, nº 3, 4 e 5 e cabo em metal a prova de ferrugem, modelo leve tamanho médio Tipo C 2.5v. Abertura na base do cabo permite utilizar bateria recarregável. Lâminas: Fabricada em aço inoxidável à prova de ferrugem, esterilizável e autoclavável, lâmpada Vacum. Acabamento acetinado para redução do brilho e reflexão Lâmina Macintosh Curva nº3 Adulto Médio; Lâmina Macintosh Curva nº4 Adulto Grande; Lâmina Macintosh Curva nº5 Adulto Grande	UND	1	2.194,50	2.194,50
18	<b>CARRO EMERGENCIA.</b> O Carro de Emergência dotado de 05 gavetas; confeccionado totalmente em Aço Inoxidável. Possui proteção em PVC contra impactos laterais e frontais e 04 rodízios banda de rodagem dupla com diâmetro de 04" e sistema de travamento. 05 Gavetas: 01 gaveta (a primeira) dotada de divisórias moduláveis para medicamentos, 03 gavetas livres ideal para luvas, laringoscópios, otoscópios, abaixadores de língua, gazes, esparadrapos, entre outros e 01 gaveta com dimensões maiores; as gavetas devem possuir sistema para lacre total em aço inoxidável. Composição: 01 mesa de administração para medicamentos com anteparos laterais e de fundo; 01 prateleira para monitor / desfibrilador; 01 suporte de soro em aço inoxidável, regulável em altura; 04 tomadas elétricas 20 ah, filtro de linha, cabo de força e enrolador de cabo; 01 dispositivo para massagem cardíaca (tábua), confeccionado em PEAD na cor branco. Acessórios de Oxigenoterapia: 01 cilindro de oxigênio 03 litros; 01 válvula redutora para cilindro; 01 extensão para oxigênio; 01 tomada tripla para oxigênio; 2 01 aspirador compacto para oxigênio; 01 fluxômetro para oxigênio; 01 umidificador com extensão e máscara; DIMENSÕES MINIMAS: - Gabinete (totais): Comprimento: 900 mm x Largura: 500 mm x Altura: 860 mm - Prateleira para monitor: Comprimento: 400 mm x Largura: 400 mm x Altura: 30mm - Dispositivo (tábua) de massagem cardíaca: Comp.: 590 mm x Largura: 380 mm x Espessura: 12 mm; REGISTRO ANVISA:	UND	1	4.763,33	4.763,33
19	<b>OXIMETRO DE PULSO PORTATIL</b> Oxímetro de pulso com display gráfico e princípio de funcionamento através de absorção de infra-vermelho não dispersivo. Especificações Técnicas Mínimas •Sensores reutilizáveis: para pacientes pediátricos e neonatais e de dedo para pacientes adultos Curvas: Pletismográfica e tendências •Parâmetros: SpO2, frequência cardíaca e tendência 24 hs com registro dos eventos (memória). •SpO2: Range: 0 - 100 %, Resolução mínima: 1 % e Precisão mínima: 2 % (na faixa de 80 a 100 %) •Frequência Cardíaca: Range: 30 - 250 bpm, Resolução: 1 bpm, Precisão: 1 % •Tempo de estabilização: até 15 segundos após colocação do sensor •Evolução audível de SpO2, com variação do tom do bip de acordo com variação da saturação. •Alarmes: Visual e sonoro, com possibilidade de ajuste tanto automatico quanto manual pelo operador para todos os parâmetros •Alimentação: Entrada 110/220, 60 Hz e bateria interna recarregável com autonomia mínima de 2 hs. •Peso máximo com bateria: 3,5 kg (para uma autonomia mínima	UND	1	5.435,00	5.435,00

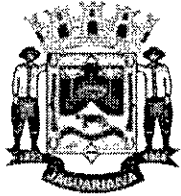

# Prefeitura Municipal de Jaguariaíva

Centro Administrativo Prefeito Otélio Renato Baroni

Praça Isabel Branco, 142 - Cidade Alta - Cx. Postal. II - Fone: (43) 3535 - 9400 - Fax: (43) 3535 - 9422  
Jaguariaíva - PR - CEP: 84200-000 - CNPJ: 76.910.900/0001-38 - compras@jaguariaiva.pr.gov.br

## DEPARTAMENTO DE COMPRAS E LICITAÇÕES

	de 2 horas) Acessórios Inclusos (por aparelho): • 01 Sensor de 1dedo original, tipo clip, com cabo, para uso em pacientes adultos. Registro na ANVISA. Garantia de 01 ano.					
20	<b>CARRO PADIOLA</b> CARRO PADIOLA ADULTO COM ELEVAÇÃO ESMALTADO, LEITO ESTOFADO, COM GRADES E SUPORTE DE SORO - Estrutura em tubo de aço carbono redondo de 1" ¼ x 1.20mm - Leito fixo estofado com espuma D26R revestido em Courvim - Cabeceira regulável através de cremalheira - Regulagem de altura através de manivela cromada e escamoteável - Sistema de elevação em tubo de aço retangular - Para-choque de proteção redondo nos quatros cantos do leito - Grades laterais de baixar em tubo de aço carbono redondo de 7/8 x 1.20mm - Suporte para soro com 02 ganchos em aço inox (T) - Rodízios giratórios de 5" em polipropileno, com sistema de freio em diagonal - Acabamento em pintura epóxi, com tratamento ferruginoso - Capacidade aproximada: Até 110Kg - Registro MS	UND	1	4.495,00	4.495,00	
21	<b>PORTA SACO HAMPER ESTRUTURA EM AÇO INOX</b> Estrutura em tubo (22mm de diâmetro) em aço inox, com três pés e rodízios de 50mm de diâmetro	UND	1	648,33	648,33	
22	<b>Banqueta para parto Vertical</b> Pode ser usado em hospital, casas de parto ou em parto domiciliar. o Design desenvolvido para maximizar o conforto e a estabilidade para até 200 kg o Feita com Poli Etileno de Media Densidade PEMD o Fácil para limpar, não possui emendas ou frestas o Aberta na frente, permite total visualização do processo do parto o Pode ser usado no chão ou sobre a cama PPP o Design especial do acento permite total conforto para a parturiente, ao mesmo tempo em que o cóccix e ossos da bacia ficam livres o Pode ser usado sob o chuveiro o Peso aproximado: 3,0 kg (banqueta) - aguenta 1.300 kg de força.	UND	2	1.354,00	2.708,00	
23	<b>FOCO CLÍNICO COM LED</b> Foco auxiliar para exames clínicos Com haste superior flexível e cromada. Pedestal com haste inferior pintada. Altura variável entre 100 a 150 cm. Pintura em epóxi a 250° C de alta resistência. Base do pedestal com 04 rodízios proporcionando maior sustentação e segurança ao equipamento. Alimentação elétrica automática de 110 à 220 v. 50/60 Hz. Lâmpada de Led (luz fria e branca). Intensidade luminosa de 8.000 LUX à 50 cm do campo observado. Registro ANVISA ou isenção.	UND	1	587,00	587,00	
24	<b>POLTRONA HOSPITALAR RECLINAVEL.</b> Poltrona reclinável em qualquer posição, por meio alavanca. A peseira deverá possuir movimentos independentes do encosto com por meio de alavanca lateral e possuir sistema retrátil, para facilitar o acesso a poltrona Estrutura em tubos e chapas de aço carbono cobertos por pintura eletrostática. Estofamento em espuma D-26 não deformável revestida com estofamento em PVC FLEXIVEL E SEM COSTURA.	UND	2	1.532,00	3.064,00	

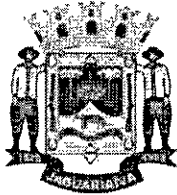

# Prefeitura Municipal de Jaguariáiva

Centro Administrativo Prefeito Otélio Rénato Baroni

Praça Isabel Branco, 142 - Cidade Alta - Cx.Postal. II - Fone: (43) 3535 - 9400 - Fax: (43) 3535 - 9422  
Jaguariáiva - PR - CEP: 84200-000 - CNPJ: 76.910.900/0001-38 - compras@jaguariaiva.pr.gov.br

## DEPARTAMENTO DE COMPRAS E LICITAÇÕES

25	<b>REANIMADOR PULMONAR ADULTO.</b> Possuir balão auto-inflável em SILICONE, válvula de admissão de ar com conexão para entrada de Oxigênio, acompanha: 01 máscara com bojo transparente e coxim em SILICONE para pacientes adultos. Válvula unidirecional com acoplamento externo para máscara. Válvula de escape (pop-off). Válvula de controle com bolsa reservatório de Oxigênio e extensão com conector. Possuir reservatório. - Registro ANVISA	UND	1	284,50*	284,50
26	<b>ESPALDAR</b> Espaldar com barra fixa: (barra de ling) composição: madeira de reflorestamento, acompanha parafusos com bucha, para fixação na parede. Deverá suportar até 150. Medidas aproximadas em centímetros: Altura: 240cm, Largura: 95cm, Profundidade:50cm. Peso aproximado: 15 kg. Deverá possuir no mínimo 10 pinos/barras.	UND	1	984,50	984,50
27	<b>MOCHO GIRATORIO EM INOX.</b> Estrutura em aço inox, com assento regulável em aço inox. Ponteiras nos pés, com estofamento em PVC FLEXIVEL E SEM COSTURA.	UND	1	640,00	640,00
28	<b>SUPORTE PARA SORO</b> -Fabricado em tubos de aço inox 304 - Base com 04 pés em tubos de 19,05mm de diâmetro e 1,20mm de chapa - Haste em tubo de 12,70mm de diâmetro e 1,20 m de chapa - 04 Ganchos em barras redondas de 4,76mm de diâmetro - Altura mínima: 1000mm - Altura máxima:2000mm - Rodízios de 2" de diâmetro Base com 500mm de largura. Pedestal altura regulável Aço/pintura epóxi	UND	2	548,25	1.096,50
29	<b>MESA DE CABECEIRA</b> - Confeccionado em chapa de aço carbono de 0.80mm de espessura, tampo de refeição em tubo de aço cromado e acabamento em pintura epóxi, com tratamento antiferruginoso Acompanhar tampo da mesa e de refeição em MDF c/ revestimento em laminado decorativo Possuir 01 gaveta e 01 porta com prateleira interna em chapa de aço; Tampo de refeição com regulagem de altura; Puxadores em material de aço carbono; Pés com rodízios giratórios de 2" de diâmetro Dimensão de: 510 x 400 x 800 mm - Altura Máxima de 1230 mm	UND	1	1.034,25	1.034,25
30	<b>MESA DE MAYO</b> Estrutura em tubo redondo (25mm de diâmetro) inox, com altura ajustável, rodízios com 50mm de diâmetro e bandeja em aço inox (48x33 cm). Dimensões: 0,69x,47x A.Max. 1,20X A. Min. 0,80	UND	1	957,50	957,50
31	<b>ESCADA 2 DEGRAUS- INOX</b> Escada 2 degraus, estrutura tubular em aço redondo, piso em compensado revestido com borracha antiderrapante. Pintura eletrostática a pó "Epóxi". Dimensões: 0,46m largura x 0,48m profundidade x 0,35m altura x 0,20m altura 1º degrau.	UND	1	418,50	418,50



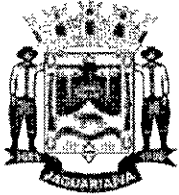

# Prefeitura Municipal de Jaguariáiva

Centro Administrativo Prefeito Otélio Renato Baroni

Praça Isabel Branco, 142 - Cidade Alta - Cx.Postal. II - Fone: (43) 3535 - 9400 - Fax: (43) 3535 - 9422  
Jaguariáiva - PR - CEP: 84200-000 - CNPJ: 76.910.900/0001-38 - compras@jaguariaiva.pr.gov.br

## DEPARTAMENTO DE COMPRAS E LICITAÇÕES

32	<b>CAMA PPP</b> Descrição: Cabeceira e peseira removíveis em poliuretano injetado ou compatível. Estrado articulado, com estrutura em tubos de 25 x25x1,2mm e 50x30x10x1,5 mm (aproximadamente), totalmente revestido em ABS de alto impacto, possibilitando os movimentos de trendelemburg, Reverso do trendelemburg, elevação do dorso e elevação do leito. Sistema de acionamento através de formato elétrico com controle remoto a fio ou nas grades, com dispositivo de segurança e sistema de bateria. Grades laterais em poliuretano injetado ou material compatível, moveis pelo sistema semi - giro, permitindo que fiquem acima e abaixo do leito. Equipada com um par de porta-coxas estofado, com altura regulável e anexa em inox. Um par de barras de apoio com altura regulável, em aço inox, localizadas nas laterais do leito. Um par de apoio para os pés, com altura regulável, e estofado. Bacia em aço localizada sob a peseira, para coleta de resíduos. Permite, através de dispositivos, a retração daparte das pernas. Suporte de soro em aço inox, com altura regulável. Tratamentoantiferruginoso, acabamento em pintura eletrostática a pó. Excelente resistência química e mecânica. Provida de para-choque redondo nos 4 pontos da cama para proteção de parede. Rodízio de no mínimo4 polegadas de diâmetro, com sistema de movimento/ freio acionado por um único pedal, colocado em dois lados da base da cama. Acompanha colchão de espuma revestido em courvim, de acordo com as partes do leito da cama. Capacidade: 180 kg. Alimentação elétrica 100/220V.	UND	1	10.262,33	10.262,33
33	<b>DETECTOR FETAL PORTATIL</b> Detector de batimento cardíaco fetal portátil: - Permitir a escuta fetal a partir da 10ª semana de gestação, - para diagnósticos de gravidez múltipla ou morte fetal, localização da placenta e detecção do fluxo do cordão umbilical. - Ritmo e batimento cardíaco (FCF) na faixa de 30 a 240 BPM. - Botão liga/desliga com ajuste de volume. Alimentação de baterias. - Com peso máximo de 500 gramas.	UND	1	1.033,33	1.033,33
34	<b>ARMARIO DE AÇO</b> -Confeccionada em chapa de aço de alta qualidade, duas portas com chave Colunas com regulagem de Altura e prateleira com reforço, dobras e parafusos sextavados zincados. Dimensões 1980 Altura x 920 Largura x 270 Profundidade.	UND	1	585,33	585,33
35	<b>CADEIRA</b> Cadeira com alto conforto. Encosto estruturado em dois quadros de aço carbono tubular de 22,22 mm de diâmetro externo com parede mínima de 1,20 mm sendo um quadro interno, revestido com tela flexível vazada à base de poliéster ou outro material de desempenho similar. Este quadro interno, em sua porção inferior, apresenta um elemento de interligação dos tubos de chapa de aço carbono com espessura de 6 mm e altura de 32 mm, aproximadamente. O encosto possui raio de curvatura em dois sentidos, transversal e vertical, de modo a prover acomodação para a região lombar do usuário, além de apoio de cabeça revestido com tela flexível vazada à base de poliéster, possuindo aproximadamente 320 mm de largura e 200 mm de altura. Assento estruturado em compensado multilaminado de madeira com espessura mínima de 12 mm que, por meio de adesivo de contato, com peça anatômica injetada de espuma flexível de poliuretano moldada. Mecanismo do tipo sincronizado, com movimento de reclinção para assento e encosto na proporção de 2:1 (para cada grau que o assento reclina, o encosto inclina dois graus), com sistema de travamento em 04 pontos ao longo do curso de reclinção, dotado de sistema anti-impacto. Pistão pneumático para ajuste milimétrico da altura do assento, com êmbolo de diâmetro externo de 28 mm, alojado em uma peça cilíndrica de aço carbono com espessura mínima de 1,20 mm, com pintura epóxi pó na cor preta.	UND	2	123,33	246,66

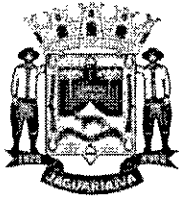

# Prefeitura Municipal de Jaguariaíva

Centro Administrativo Prefeito Otélio Renato Baroni

Praça Isabel Branco, 142 - Cidade Alta - Cx.Postal. II - Fone: (43) 3535 - 9400 - Fax: (43) 3535 - 9422  
Jaguariaíva - PR - CEP: 84200-000 - CNPJ: 76.910.900/0001-38 - compras@jaguariaiva.pr.gov.br

## DEPARTAMENTO DE COMPRAS E LICITAÇÕES

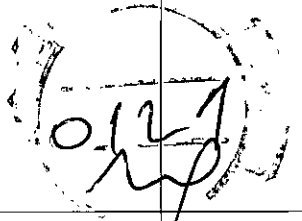
	Base injetada em liga de alumínio com acabamento polido. Tal base deve possuir reforços que melhoram o seu desempenho mecânico. Raio da pata da base de 330 mm, no mínimo. Em cada pata é alojado um rodízio de duplo giro, com bandas macias em poliuretano, com diâmetro das rodas de 50 mm, eixo em aço, corpo em nylon injetado com fibra de vidro e pino vertical cilíndrico maciço em aço carbono zincado com anel metálico para expansão e alojamento na base dispensando o uso de buchas.					
36	<b>BERÇO EM ACRÍLICO COM RODÍZIOS</b>  Berço para recém nascido, destinado a utilização em berçários ou transporte interno; Para utilização em berçários, transporte interno e para alojamento conjunto do bebê ao lado do leito da mãe. Possuir design, estrutura tubular metálica e quatro rodízios (2 polegadas de diâmetro) para locomoção, sendo 2 com freio. Dotado de cuna em acrílico transparente com cantos arredondados. Acompanhar colchão antialérgico e autoextinguível nas dimensões aproximadas da cuna. Dotado de estrutura tubular metálica (1 polegada de diâmetro) Pintura eletrostática em pó com acabamento liso. Dotado de dispositivo manual para inclinações Trendelemburg e reverso. ESPECIFICAÇÕES MECÂNICAS (aproximadas). Compartimento do recém nascido: Largura : 330 mm- Comprimento : 620 mm- Altura: 170 mm Dimensões aproximadas totais: Largura: 425 mm - Comprimento: 720 mm- Altura: 935 mm	UND	3	966,00	2.898,00	

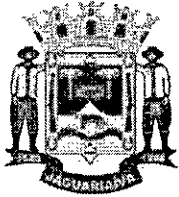

# Prefeitura Municipal de Jaguariáiva

Centro Administrativo Prefeito Otélio Renato Baroni

Praça Isabel Branco, 142 - Cidade Alta - Cx.Postal. II - Fone: (43) 3535 - 9400 - Fax: (43) 3535 - 9422  
Jaguariáiva - PR - CEP: 84200-000 - CNPJ: 76.910.900/0001-38 - compras@jaguariaiva.pr.gov.br

DEPARTAMENTO DE COMPRAS E LICITAÇÕES

VALOR TOTAL DOS LOTES : R\$ 180.381,19 ( Cento Cento e oitenta mil trezentos e oitenta e um reais e dezenove centavos).

OBS:

\* **Documentação:** a empresa vencedora deverá encaminhar juntamente com a proposta corrigida e habilitação folder do produto onde constem suas especificações.

VALIDADE DA PROPOSTA: 60 DIAS.

**PRAZO DE VIGÊNCIA:**

O prazo de vigência do contrato de aquisição é de 12 (meses) meses contados da data de assinatura do contrato.

É VEDADA A IDENTIFICAÇÃO DOS PROPONENTES LICITANTES NO SISTEMA, NAS PROPOSTAS, ANTES DO TÉRMINO DA FASE COMPETITIVA DO PREGÃO.



# Prefeitura Municipal de Jaguariaíva

Centro Administrativo Prefeito Otélio Renato Baroni  
Praça Isabel Branco, 142 - Cidade Alta - Cx. Postal. II - Fone: (43) 3535 - 9400 - Fax: (43) 3535 - 9422  
Jaguariaíva - PR - CEP: 84200-000 - CNPJ: 76.910.900/0001-38 - compras@jaguariaiva.pr.gov.br

## DEPARTAMENTO DE COMPRAS E LICITAÇÕES

ANEXO 02

PREGÃO ELETRÔNICO Nº105/2021

Os documentos relativos à habilitação deverão ser remetidos preferencialmente via email (comprasjag@gmail.com) no prazo máximo de 02 horas, após término da sessão pública. Os mesmos documentos deverão ser encaminhados em originais ou cópias autenticadas, no prazo máximo de 03 (três) dias úteis, contados da data da sessão pública virtual, juntamente com a proposta de preços corrigida e amostra, para o seguinte endereço:

### PREFEITURA MUNICIPAL DE JAGUARIAIVA

Endereço: Praça Isabel Branco, 142 Jaguariaíva - PR

A/C: Pregoeiro DENEVAL BUENO NETO

9. Os documentos de habilitação a ser incluídos no Envelope 02, são constituídos de:

#### 9.1. Habilitação Jurídica:

a) **Estatuto Social, Contrato Social ou outro instrumento de Registro Comercial**, com as alterações realizadas ou devidamente consolidado.

#### 9.2. Regularidade Fiscal:

a) **Prova de inscrição no Cadastro Nacional de Pessoa Jurídica – CNPJ.**

b) **Inscrição Estadual**, CICAD ou equivalente. Em se tratando de Empresa Prestadora de Serviços que esteja isenta da Inscrição, apresentar **Declaração de Isenção**, sob as penas da Lei.

c) Prova de regularidade para com a **Fazenda Federal**, através da Certidão Conjunta Negativa de Débitos relativos aos Tributos Federais e a Dívida Ativa da União.

d) Prova de regularidade para com a **Fazenda Estadual**, através da Certidão expedida pela Secretaria de Estado da fazenda.

e) Prova de regularidade para com a **Fazenda Municipal**, através de Certidão expedida pela Prefeitura Municipal (tributos mobiliários e imobiliários).

f) Certificado de Regularidade de Situação com o FGTS (**CRS/FGTS**);

g) **CERTIDÃO NEGATIVA DE DÉBITOS TRABALHISTAS (CNDT)**, comprovando a inexistência de débitos inadimplidos perante a Justiça do Trabalho.

h) **Alvará de funcionamento**

#### 9.3. Habilitação quanto a Qualificação Econômica-Financeira:

a) **Certidão negativa falência/concordata/recuperação judicial** expedida pelo Cartório Distribuidor da sede da pessoa jurídica. (se não constar validade serão aceitos com data não superior a 60 (sessenta) dias da emissão

b) As microempresas e Empresas de Pequeno Porte, optantes pelo Simples Nacional que adotarem a Escrituração contábil Simplificada, nos termos do art. 27 da Lei Complementar n.º 123, fica dispensada da apresentação, porém, deverá ser apresentada declaração, devidamente assinada pelo

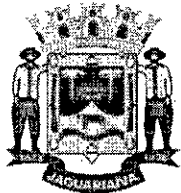

# Prefeitura Municipal de Jaguariaíva

Centro Administrativo Prefeito Otélio Renato Baroni

Praça Isabel Branco: 142 - Cidade Alta - Cx.Postal. 11 - Fone: (43) 3535 - 9400 - Fax: (43) 3535 - 9422  
Jaguariaíva - PR - CEP: 84200-000 - CNPJ: 76.910.900/0001-38 - compras@jaguariaiva.pr.gov.br

## DEPARTAMENTO DE COMPRAS E LICITAÇÕES

contador e representante da empresa que adotam esta escrituração, juntamente com cópia da Declaração de Imposto de Renda entregue à Receita Federal.

### 9.4. Habilitação técnica regulamentados pela ANVISA - MS

- 0124
- a) Apresentação de **atestado de capacidade técnica**, compatível com o ramo de atividade e que comprove já ter fornecido produtos da natureza da presente licitação, fornecido por pessoa jurídica de direito público ou privado, informando, quantidades, valores e demais dados técnicos, nome, cargo e assinatura do responsável pela informação e assinatura.
  - b) A empresa vencedora deverá apresentar as licenças, registros e autorizações para a venda dos equipamentos e materiais conforme a regulamentação pertinente.

### 9.5. Habilitação Complementar:

- a) **Declaração conjunta** (Anexo 06)
- b) **Declaração ou Certidão Simplificada (emitida pela Junta Comercial do respectivo Estado), de que encontra-se enquadrada como Microempresa ou Empresa de Pequeno Porte (Modelo Anexo).**

9.6. Todos os documentos de habilitação deverão estar em **plena vigência**.

9.7. Os documentos exigidos para habilitação poderão ser apresentados em original, ou cópia autenticada, por qualquer Cartório competente ou também qualquer órgão público, ou ainda pela Pregoeiro/Equipe de Apoio, mediante conferência com os originais.

9.8. É facultado o Pregoeiro em qualquer fase da licitação, a promoção de diligencia destinada a esclarecer ou a complementar a instrução do processo, vedada a inclusão posterior de documento ou informação que deveria constar originalmente na proposta e/ou habilitação.

9.9. Constatado o atendimento dos requisitos de habilitação previstos neste Edital, a licitante será habilitada e declarada vencedora do certame.

9.10. Se a licitante desatender as exigências para a habilitação, a Pregoeira examinará a habilitação da próxima

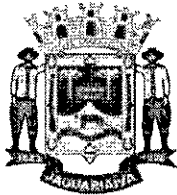

# Prefeitura Municipal de Jaguariaíva

Centro Administrativo Prefeito Otélio Renato Baroni

Praça Isabel Branco: 142 - Cidade Alta - Cx.Postal. 11 - Fone: (43) 3535 - 9400 - Fax: (43) 3535 - 9422  
Jaguariaíva - PR - CEP: 84200-000 - CNPJ: 76.910.900/0001-38 - compras@jaguariaiva.pr.gov.br

## DEPARTAMENTO DE COMPRAS E LICITAÇÕES

classificada.

9.11. As Microempresas (ME) ou Empresas de Pequeno Porte (EPP) que quiserem valer-se da Lei Complementar nº. 123/2006, deverão ter apresentado no credenciamento (fora dos Envelopes nº. 01 e 02), **DECLARAÇÃO** (assinada pelo representante legal e pelo contador da empresa conforme o modelo Anexo), **OU CERTIDÃO SIMPLIFICADA** (emitida pela Junta Comercial do respectivo Estado), de que encontra-se enquadrada em uma dessas situações.

9.11.1. Se comprovado que a empresa participante realmente for EPP ou ME, e havendo alguma restrição quanto à habilitação fiscal, será concedido o prazo de 05 (cinco) dias úteis, improrrogáveis, cujo termo inicial corresponderá ao momento em que o proponente for declarado vencedor do certame. Tal informação deverá obrigatoriamente constar em Ata.

9.11.2. A não apresentação da documentação pendente no prazo previsto implicará decadência do direito à contratação, sem prejuízo das sanções previstas no Art. 81 da Lei nº. 8.666/93, sendo facultado à Administração convocar os licitantes remanescentes, na ordem de classificação, para assinatura do contrato, ou revogar a licitação.

### ANEXO 03 - DADOS DA EMPRESA

(CASO VENHA A SER VENCEDORA, APRESENTAR JUNTAMENTE COM A PROPOSTA CORRIGIDA)

#### PREGÃO ELETRÔNICO Nº105/2021

Apresentamos nossa proposta corrigida do Pregão Eletrônico nº105/2021, acatando todas as estipulações consignadas no respectivo Edital e seus anexos.

#### 1. IDENTIFICAÇÃO DO CONCORRENTE:

NOME DA EMPRESA:

CNPJ e INSCRIÇÃO ESTADUAL:

REPRESENTANTE e CARGO:

CARTEIRA DE IDENTIDADE e CPF:

ENDEREÇO COMPLETO e TELEFONE:

AGÊNCIA e Nº DA CONTA BANCÁRIA

#### 2. PREÇO (READEQUADO AO LANCE VENCEDOR)

Deverá ser cotado, preço unitário e total por item, de acordo com o Anexo 01 do Edital.

**VALIDADE DA PROPOSTA COMERCIAL:** 60 (sessenta) dias contados a partir da data da sessão pública do Pregão.

#### LOCAL E DATA

NOME E ASSINATURA DO REPRESENTANTE DA EMPRESA

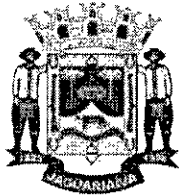

# Prefeitura Municipal de Jaguariaíva

Centro Administrativo Prefeito Otélio Renato Baroni  
Praça Isabel Branco, 142 - Cidade Alta - Cx.Postal. 11 - Fone: (43) 3535 - 9400 - Fax: (43) 3535 - 9422  
Jaguariaíva - PR - CEP: 84200-000 - CNPJ: 76.910.900/0001-38 - compras@jaguariaiva.pr.gov.br

## DEPARTAMENTO DE COMPRAS E LICITAÇÕES

### ANEXO 04 (A)

#### TERMO DE ADESÃO AO SISTEMA DE PREGÃO ELETRÔNICO DA BOLSA DE LICITAÇÕES E LEILÕES DO BRASIL E DE INTERMEDIÇÃO DE OPERAÇÕES

Natureza do Licitante (Pessoa física ou jurídica)	
Nome:(Razão Social)	
Endereço:	
Complemento	Bairro:
Cidade:	UF
CEP:	CNPJ/CPF:
Inscrição estadual:	RG
Telefone comercial:	Fax:
Celular:	E-mail:
Representante legal:	
Cargo:	Telefone:
Ramo de Atividade:	

1. Por meio do presente Termo de Adesão, o Licitante acima qualificado manifesta sua adesão ao Regulamento do Sistema Eletrônico de Pregões Eletrônicos da Bolsa de Licitações e Leilões do Brasil, do qual declara ter pleno conhecimento, em conformidade com as disposições que seguem.
2. São responsabilidades do Licitante:
  - i. tomar conhecimento de e cumprir todos os dispositivos constantes dos editais de negócios dos quais venha a participar;
  - ii. observar e cumprir a regularidade fiscal, apresentando a documentação exigida nos editais para fins de habilitação nas licitações em que for vencedor;
  - iii. observar a legislação pertinente, bem como o disposto nos Estatutos Sociais e nas demais normas e regulamentos expedidos pela Bolsa de Licitações e Leilões do Brasil, dos quais declara ter pleno conhecimento;
  - iv. designar pessoa responsável para operar o Sistema Eletrônico de Licitações, conforme Anexo I; e
  - v. pagar a taxa pela utilização do Sistema Eletrônico de Licitações.
3. O Licitante reconhece que a utilização do sistema eletrônico de negociação implica o pagamento de taxas de utilização, conforme previsto no Anexo IV do Regulamento Sistema Eletrônico de Licitações da Bolsa de Licitações e Leilões do Brasil.
4. O Licitante autoriza a Bolsa de Licitações e Leilões a expedir boleto de cobrança bancária referente às taxas de utilização ora referidas, nos prazos e condições definidos no Anexo IV do Regulamento Sistema Eletrônico de Licitações da Bolsa de Licitações e Leilões.
5. (cláusula facultativa – para caso de uso de corretoras) O Fornecedor/Comprador outorga plenos poderes à sociedade corretora abaixo qualificada, nos termos dos artigos 653 e seguintes do Código Civil Brasileiro, para o fim

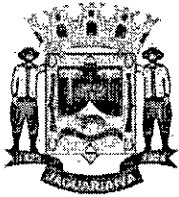

# Prefeitura Municipal de Jaguariaíva

Centro Administrativo Prefeito Otélio Renato Baroni

Praça Isabel Branco: 142 - Cidade Alta - Cx.Postal. II - Fone: (43) 3535 - 9400 - Fax: (43) 3535 - 9422  
Jaguariaíva - PR - CEP: 84200-000 - CNPJ: 76.910.900/0001-38 - compras@jaguariaiva.pr.gov.br

## DEPARTAMENTO DE COMPRAS E LICITAÇÕES

específico de credenciá-lo e representá-lo nos negócios de seu interesse realizados por meio do Sistema Eletrônico de Licitações da Bolsa de Licitações e Leilões do Brasil, podendo a sociedade corretora, para tanto:

- i. declarar que conhece e atende as condições de habilitação previstas no Edital;
- ii. apresentar lance de preço;
- iii. apresentar manifestação sobre os procedimentos adotados pelo pregoeiro;
- iv. solicitar informações via sistema eletrônico;
- v. interpor recursos contra atos do pregoeiro;
- vi. apresentar e retirar documentos;
- vii. solicitar e prestar declarações e esclarecimentos;
- viii. assinar documentos relativos às propostas;
- ix. emitir e firmar o fechamento da operação; e
- x. praticar todos os atos em direito admitidos para o bom e fiel cumprimento do presente mandato, que não poderá ser substabelecido.

0127  
RP

Corretora:	
Endereço:	
CNPJ:	

6. O presente Termo de Adesão é válido até / / , podendo ser rescindido ou revogado, a qualquer tempo, pelo Licitante, mediante comunicação expressa, sem prejuízo das responsabilidades assumidas durante o prazo de vigência ou decorrentes de negócios em andamento.

Local e data:

Assinatura: \_\_\_\_\_

(reconhecer firma em cartório)



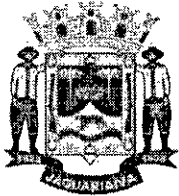

# Prefeitura Municipal de Jaguariáiva

Centro Administrativo Prefeito Otélio Renato Baroni  
Praça Isabel Branco, 142 - Cidade Alta - Cx. Postal. 11 - Fone: (43) 3535 - 9400 - Fax: (43) 3535 - 9422  
Jaguariáiva - PR - CEP: 84200-000 - CNPJ: 76.910.900/0001-38 - compras@jaguariaiva.pr.gov.br

## DEPARTAMENTO DE COMPRAS E LICITAÇÕES

### ANEXO 04 (B)

Anexo ao Termo de Adesão ao Sistema Eletrônico de Licitações  
da Bolsa de Licitações e Leilões do Brasil - (Licitante direto)  
Indicação de Usuário do Sistema

0128

Razão Social do Licitante:	
CNPJ/CPF:	
<b>Operadores</b>	
1	Nome:
	CPF:
	Função:
	Telefone:
	Celular:
	Fax:
	E-mail:
2	Nome:
	CPF:
	Função:
	Telefone:
	Celular:
	Fax:
	E-mail:
3	Nome:
	CPF:
	Função:
	Telefone:
	Celular:
	Fax:
	E-mail:

O Licitante reconhece que:

- a Senha e a Chave Eletrônica de identificação do usuário para acesso ao sistema são de uso exclusivo de seu titular, não cabendo à Bolsa nenhuma responsabilidade por eventuais danos ou prejuízos decorrentes de seu uso indevido;
- o cancelamento de Senha ou de Chave Eletrônica poderá ser feito pela Bolsa, mediante solicitação escrita de seu titular ou do Licitante;
- a perda de Senha ou de Chave Eletrônica ou a quebra de seu sigilo deverá ser comunicada imediatamente à Bolsa, para o necessário bloqueio de acesso; e
- O Licitante será responsável por todas as propostas, lances de preços e transações efetuadas no sistema, por seu usuário, por sua conta e ordem, assumindo-os como firmes e verdadeiros; e
- o não pagamento da taxa ensejará a sua inclusão no cadastro de inadimplentes da Bolsa, no Serviço de Proteção de Crédito e no SERASA.

Local e data:

Responsável: \_\_\_\_\_

Assinatura: \_\_\_\_\_

(reconhecer firma em cartório)

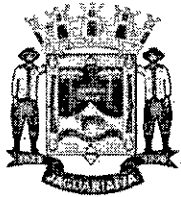

# Prefeitura Municipal de Jaguariáiva

Centro Administrativo Prefeito Otélio Renato Baroni  
Praça Isabel Branco, 142 - Cidade Alta - Cx.Postal. II - Fone: (43) 3535 - 9400 - Fax: (43) 3535 - 9422  
Jaguariáiva - PR - CEP: 84200-000 - CNPJ: 76.910.900/0001-38 - compras@jaguariaiva.pr.gov.br

## DEPARTAMENTO DE COMPRAS E LICITAÇÕES

ANEXO 05 - DECLARAÇÃO CONJUNTA  
PREGÃO ELETRÔNICO Nº105/2021

EDITAL DE: \_\_\_\_\_ Nº \_\_\_\_/2021

### DECLARAÇÃO CONJUNTA:

1. Declaramos, para fins de direito, que não fomos **declarados inidôneos** para licitar ou contratar com o poder público, em qualquer de suas esferas.
2. Declaramos que não existem **atos impeditivos** para participação deste procedimento licitatório.
3. Declaramos que nos comprometemos em **substituir nos prazos previstos** os produtos que estiverem fora dos padrões estabelecidos neste edital.
4. Declaramos que **não possuímos**, em nosso Quadro de Pessoal, **empregados menores de 18 (dezoito) anos em trabalho noturno**, perigoso ou insalubre e em qualquer trabalho, menores de 16 (dezesseis) anos, salvo na condição de aprendiz, a partir de 14 (quatorze) anos, em observância à Lei Federal nº 9854, de 27.10.99, que acrescentou o inciso V ao art. 27 da Lei Federal nº 8666/93.
5. Declara, **que conhece todos os termos da licitação**, bem como tomou conhecimento de todas as especificações concernentes ao objeto da licitação, declarando ainda que **cumpre** todos os requisitos exigidos.

Em \_\_\_\_ de \_\_\_\_\_ de \_\_\_\_

\_\_\_\_\_  
Diretor ou Representante Legal

**NOTA 01:** a Declaração deverá ser elaborada em papel timbrado da empresa, sem rasuras, emendas, borrões ou entrelinhas e ser datada e assinada pelo representante legal, e deverá ainda constar todos os dados da empresa, tais como: Razão Social, Endereço completo, Telefone fixo e celular, CNPJ, email, site, etc.

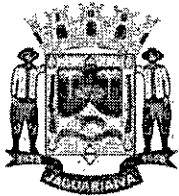

# Prefeitura Municipal de Jaguariaíva

Centro Administrativo Prefeito Otélio Renato Baroni

Praça Isabel Branco: 142 - Cidade Alta - Cx.Postal. II - Fone: (43) 3535 - 9400 - Fax: (43) 3535 - 9422  
Jaguariaíva - PR - CEP: 84200-000 - CNPJ: 76.910.900/0001-38 - compras@jaguariaiva.pr.gov.br

DEPARTAMENTO DE COMPRAS E LICITAÇÕES

ANEXO 06

DECLARAÇÃO DE ENQUADRAMENTO NO REGIME DE TRIBUTAÇÃO DE ME/EPP  
PREGÃO ELETRÔNICO Nº105/2021

(Nome da empresa) , CNPJ / MF nº , sediada (endereço completo),

Declaro (amos) para todos os fins de direito, especificamente para participação de licitação na modalidade de Pregão ,  
que estou (amos) sob o regime de ME/EPP , para efeito do disposto na LC 123/2006

Local e data

Nome e nº da cédula de identidade do declarante

**NOTA 01:** a Declaração deverá ser elaborada em papel timbrado da empresa, sem rasuras, emendas, borrões ou entrelinhas e ser datada e assinada pelo representante legal, e deverá ainda constar todos os dados da empresa, tais como: Razão Social, Endereço completo, Telefone fixo e celular, CNPJ, email, site, etc.

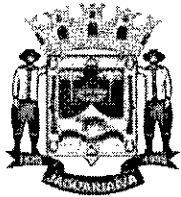

# Prefeitura Municipal de Jaguariaíva

Centro Administrativo Prefeito Otélio Renato Baroni

Praça Isabel Branco, 142 - Cidade Alta - Cx.Postal. II - Fone: (43) 3535 - 9400 - Fax: (43) 3535 - 9422  
Jaguariaíva - PR - CEP: 84200-000 - CNPJ: 76.910.900/0001-38 - compras@jaguariaiva.pr.gov.br

## DEPARTAMENTO DE COMPRAS E LICITAÇÕES

ANEXO 07

### MINUTA CONTRATO DE FORNECIMENTO

Pregão Eletrônico nº. 105/2021

CONTRATO ADMINISTRATIVO nº. .... /21

#### CONTRATANTE:

**MUNICÍPIO DE JAGUARIAÍVA**, Estado do Paraná, pessoa jurídica de direito público interno com sede à Praça Isabel Branco, 142 – Cidade Alta - inscrita no C.N.P.J./MF nº 76.910.900/0001-38, neste ato representado pelo Sra. Alcione Lemos, brasileira, , Prefeita Municipal em pleno exercício de seu mandato e funções, Secretária Municipal de Finanças.

#### CONTRATADA:

(...), pessoa jurídica de direito privado devidamente inscrita no CNPJ sob nº. (...), com sede no Endereço ( . ), representado pelo (Sócio Administrador, Diretor) Sr. ou Srª (...), CIRG nº. (...), inscrito no CPF. nº. (...), residente e domiciliado na Rua (...), os contratantes estão sujeitos às normas da Lei 8.666/1993.

**CLÁUSULA PRIMEIRA - DO OBJETO E FUNDAMENTO LEGAL** O presente contrato tem como objeto ( . ) o fornecimento a serem entregues pela CONTRATADA, conforme PREGÃO ELETRÔNICO nº..

#### CLÁUSULA SEGUNDA - DA DOCUMENTAÇÃO CONTRATUAL

Ficam integrados a este contrato, independente de transcrição, todos os documentos cujos teores são de conhecimento da CONTRATADA, vinculados ao Processo do Pregão Eletrônico nº., com suas especificações, cotações, propostas e documentos pertinentes as espécies, parecer jurídico, publicações, etc.

#### CLÁUSULA TERCEIRA - DOTAÇÃO ORÇAMENTÁRIA

O pagamento da importância contida na Cláusula Quarta correrá à conta dos recursos provenientes da dotação orçamentária:

#### CLÁUSULA QUARTA - PREÇO E CONDIÇÕES DE PAGAMENTO

O valor global para o fornecimento do objeto deste contrato é de R\$ ( ).

§ 1º - No preço ofertado na proposta da CONTRATADA já estão inclusos todos os custos e despesas decorrentes de transportes, seguros, impostos, taxas de qualquer natureza e outros quaisquer que, direta ou indiretamente, impliquem ou venham a implicar no fiel cumprimento deste instrumento.

§ 2º - O pagamento será efetuado até 10 dias após o fornecimento do objeto e apresentação da Nota Fiscal/Fatura e devidamente atestada a quantidade fornecida no período.

§ 3º - O pagamento será efetuado em moeda brasileira corrente na entrega, após a apresentação da fatura do(s) objeto(s) fornecido(s) devidamente protocolada, desde que atendidas às condições para a liberação.

a) o faturamento deverá ser apresentado e protocolado, em 2 ( duas ) vias, nas sede da contratante.

b) o faturamento deverá ser apresentado, conforme segue, de modo a padronizar condições e forma de apresentação:

b.1) nota fiscal com o nome do objeto fornecido de acordo com o número do procedimento, número deste Contrato, e outros que julgar conveniente, sem apresentar rasura e/ou entrelinhas e esteja certificado pela CONTRATANTE.

b.2) A fatura com o nome do(s) item(s) de acordo com o número do procedimento do PREGÃO ELETRÔNICO, número deste Contrato, e outros que julgar conveniente;

b.3) Termo de recebimento atestado pela Comissão Municipal competente.

b.4) Comprovar regularidade fiscal, nos termos do artigo 29 da Lei Federal nº 8.666/93.

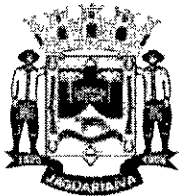

# Prefeitura Municipal de Jaguariaíva

Centro Administrativo Prefeito Otélio Renato Baroni  
Praça Isabel Branco, 142 - Cidade Alta - Cx.Postal. II - Fone: (43) 3535 - 9400 - Fax: (43) 3535 - 9422  
Jaguariaíva - PR - CEP: 84200-000 - CNPJ: 76.910.900/0001-38 - compras@jaguariaiva.pr.gov.br

## DEPARTAMENTO DE COMPRAS E LICITAÇÕES

### CLÁUSULA QUINTA - DO FORNECIMENTO

O fornecimento será efetuado com requisições e ordens, conforme a necessidade, obedecidas as especificações contidas em cada Ordem de Fornecimento emitida pela CONTRATANTE, através do departamento competente, no prazo máximo de dias a partir da ordem ou solicitação.

### CLÁUSULA SEXTA - DA CESSÃO DO CONTRATO E SUBCONTRATAÇÃO

A Contratada não poderá ceder o presente Contrato, no todo ou em parte, a nenhuma pessoa física ou jurídica, sem autorização por escrito, do Contratante.

### CLÁUSULA SÉTIMA - DA GARANTIA

Fica a Contratada obrigada a fornecer garantias, às suas expensas, as alterações, substituições a qualquer produto que apresente anomalia, bem como falhas ou imperfeições constatadas em suas características.

### CLÁUSULA OITAVA - DA RESCISÃO

O contratante se reserva o direito de rescindir, o Contrato independentemente de interpelação judicial ou extrajudicial nos seguintes casos: a) quando a Contratada falir ou for dissolvida; b) quando a Contratada transferir no todo ou em parte, o contrato sem a prévia anuência da Contratante; c) quando houver atraso na entrega do objeto pelo prazo superior a 10 (dez) dias, após solicitação verbal ou escrita, por parte da Contratada sem justificativa aceita, d) quando houver inadimplência de cláusula ou condições contratuais por parte do Contratado.

§ 1º - A Rescisão do Contrato, quando motivada por qualquer dos itens acima relacionados, implicará a apuração de perdas e danos, sem embargos da aplicação das demais providências legais cabíveis.

§ 2º - A inexecução, total ou parcial, do Contrato enseja a sua rescisão, com as consequências contratuais e as prevista na Lei Federal nº. 8666/93.

§ 3º - A Contratante poderá rescindir administrativamente o Contrato nas hipóteses previstas no art. 78 da Lei Federal nº 8.666/93.

§ 4º - Nas hipóteses de rescisão com base nos incisos I a XI do art. 78 da Lei 8.666/93, não cabe à Contratada direito a qualquer indenização.

### CLÁUSULA NONA - DAS ALTERAÇÕES

Serão incorporados a este Contrato, mediante Termo Aditivo, qualquer modificação que venha a ser necessária durante a vigência decorrente das obrigações assumidas pelo Contratado, alterações nas especificações quantitativas e qualitativas perante o Contratante.

A Contratada fica obrigada a aceitar, nas mesmas condições contratuais, os acréscimos ou supressões que se fizerem na prestação do objeto, nos termos do artigo 65, § 1º da Lei Federal nº 8.666/93.

### CLÁUSULA DÉCIMA - DO PRAZO

A vigência deste contrato é 12 (doze) meses, com o prazo de entrega até 10 (dez) dias, contados a partir do recebimento da Ordem de Fornecimento.

A publicação será até o 5º dia útil do mês seguinte ao da assinatura.

### CLÁUSULA DÉCIMA PRIMEIRA - OBRIGAÇÕES DA CONTRATADA

A CONTRATADA OBRIGA-SE A:

a) Ressarcir a Contratante do equivalente a todos os danos decorrente de paralisação ou interrupção do fornecimento dos objetos contratados, exceto quando isso ocorrer por exigência da CONTRATANTE ou ainda por caso fortuito ou força maior, circunstâncias devidamente comunicadas à contratante no prazo de 48 (quarenta e oito horas), após a sua

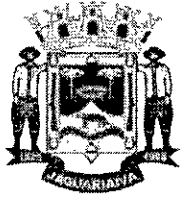

# Prefeitura Municipal de Jaguariaíva

Centro Administrativo Prefeito Otélio Renato Baroni  
Praça Isabel Branco: 142 - Cidade Alta - Cx.Postal. II - Fone: (43) 3535 - 9400 - Fax: (43) 3535 - 9422  
Jaguariaíva - PR - CEP: 84200-000 - CNPJ: 76.910.900/0001-38 - compras@jaguariaiva.pr.gov.br

## DEPARTAMENTO DE COMPRAS E LICITAÇÕES

ocorrência;

- b) Efetuar os ensaios, testes e demais provas exigidas por normas técnicas oficiais para a boa execução do objeto do contrato por sua conta, na forma do art. 75 da Lei 8666/93.
- c) efetuar o pagamento dos encargos trabalhistas, previdenciários, fiscais e comerciais resultantes da execução do contrato, conforme o artigo 71 da Lei Federal nº. 8.666/93.
- d) manter durante a vigência do presente contrato todas as obrigações estabelecidas neste instrumento, bem como as determinações da Lei Federal nº. 8.666/93.

### CLÁUSULA DÉCIMA SEGUNDA - OBRIGAÇÕES DA CONTRATANTE

Além das obrigações já previstas no presente contrato, a Prefeitura obriga-se a publicar o resumo do Contrato e os Aditamentos que houver, no Diário Oficial do Município, conforme art.61, parágrafo único da Lei 8666/93.

### CLÁUSULA DÉCIMA TERCEIRA - DAS PENALIDADES

- 13.1. O licitante vencedor estará sujeito as penalidades previstas nos Artigos 86 e 87 da Lei 8.666/93 de 21/06/93, seus parágrafos e incisos.
- 13.2. Multa de 20% (vinte por cento) sobre o valor global da proposta, pela inexecução total do contrato, e em caso de rescisão contratual por inadimplência da contratada.
- 13.3. Multa de 10% (dez por cento) sobre o valor de cada item da proposta atualizada, por dia que exceder o prazo contratual para fornecimento do objeto.
- 13.4. Multa de 10% (dez por cento) do valor remanescente do contrato, na hipótese de inexecução parcial ou qualquer outra irregularidade.
- 13.5. As multas mencionadas nos itens 13.2, 13.3 e 13.4 poderão ser descontados dos pagamentos a que a contratada tiver direito, ou mediante pagamento em moeda corrente, ou ainda judicialmente quando for o caso.
- 13.6. As penalidades serão aplicadas sem prejuízo das demais sanções, administrativas, civis ou penais, previstas na legislação brasileira.
- 13.7. Nos termos do art. 7º da Lei nº. 10.520, de 17/07/2002, a licitante, sem prejuízo das demais cominações legais e contratuais, poderá ficar, pelo prazo de até 60 (sessenta) meses, impedida de licitar e contratar com a Administração Pública nos casos de:
  - a) apresentação de documentação falsa;
  - b) retardamento na execução do objeto;
  - c) não manutenção da proposta escrita ou lance verbal, após a adjudicação;
  - d) comportamento inidôneo;
  - e) fraude na execução do contrato;
  - f) falha na execução do contrato.

Será facultado à licitante o prazo de 05 (cinco) dias úteis para a apresentação de defesa prévia, na ocorrência de quaisquer das situações previstas neste item.

### CLÁUSULA DÉCIMA QUARTA - COBRANÇA JUDICIAL

As importâncias devidas pela Contratada serão cobradas através de processo de execução, constituindo este Contrato, título executivo extrajudicial, ressalvada a cobrança direta, mediante retenção ou compensação de créditos, sempre que possível.

### CLÁUSULA DÉCIMA QUINTA - DO CONHECIMENTO DAS PARTES



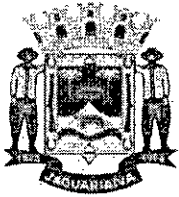

# Prefeitura Municipal de Jaguariaíva

Centro Administrativo Prefeito Otélio Renato Baroni  
Praça Isabel Branco, 142 - Cidade Alta - Cx. Postal. II - Fone: (43) 3535 - 9400 - Fax: (43) 3535 - 9422  
Jaguariaíva - PR - CEP: 84200-000 - CNPJ: 76.910.900/0001-38 - compras@jaguariaiva.pr.gov.br

## DEPARTAMENTO DE COMPRAS E LICITAÇÕES

Ao firmar este instrumento, declara a Contratada ter plena ciência de seu conteúdo, bem como dos demais documentos vinculados ao presente contrato.

### CLÁUSULA DÉCIMA SEXTA - DO FORO

As partes contratantes ficam obrigadas a responder pelo cumprimento deste termo perante o foro da Comarca de Jaguariaíva/PR, não obstante qualquer mudança de domicílio do Contratado que, em razão disso, é obrigado a manter um representante com plenos poderes para receber notificação, citação inicial e outras medidas em direito permitidas.

Justas e contratadas firmam as partes este instrumento, em 03 (três) vias de igual teor e forma, com as testemunhas presentes no ato, a fim de que produza seus efeitos legais.

Jaguariaíva/PR, (...) de (...) de 2021.

CONTRATANTE

CONTRATADA

Testemunhas:

Testemunhas:

CPF/RG:

CPF/RG

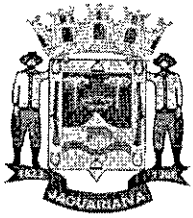

# **Prefeitura Municipal de Jaguariáiva**

**Centro Administrativo Prefeito Otélio Renato Baroni**  
Praça Isabel Branco, 142 - Cidade Alta - Cx.Postal. II - Fone: (43) 3535 - 9400 - Fax: (43) 3535 - 9422  
Jaguariáiva - PR - CEP: 84200-000 - CNPJ: 76.910.900/0001-38 - compras@jaguariaiva.pr.gov.br

**DEPARTAMENTO DE COMPRAS E LICITAÇÕES**

Jaguariáiva, 20 de agosto de 2021

**Ref.: Protocolo nº 4978-2021**

À

**Procuradoria Geral do Município**

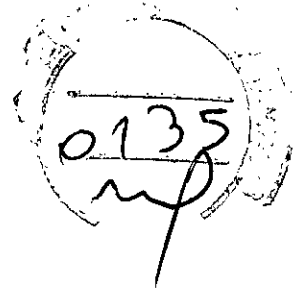

## **SOLICITAÇÃO DE PARECER JURÍDICO**

Ilma. Douta. Procuradora Geral do Município,

Por meio do presente, solicitamos Parecer Jurídico acerca de análise do Edital preliminar de procedimento licitatório que objetiva Aquisição de equipamentos que serão destinados ao setor de obstetrícia do Hospital Carolina Lupion, Conforme solicitado pela Secretaria Municipal de Saúde.

**Pregão Eletrônico Nº 105-2021**

**Processo Nº 167/2021/DCL**

Apresentamos nossos votos de elevada estima e distinta consideração,

**MAURICIO FERNANDES**

**DIRETOR DE COMPRAS E LICITAÇÃO**

Ilustríssima Senhora  
**DRª RENATA POMPEO DA SILVA**  
MD. Procuradora Geral do Município.





# **Prefeitura Municipal de Jaguariaíva**

Centro Administrativo Prefeito Otélio Renato Baroni  
Praça Isabel Branco, nº 142 - Cidade Alta - Cx. Postal II - Jaguariaíva - PR - CEP: 84200-000  
Fone: (43) 3535-1233 - Fax: 3535-2130 - CNPJ: 76.910.900-0001-38 - asocial@jaguariaiva.pr.gov.br

## **DEPARTAMENTO DE COMPRAS E LICITAÇÕES**

### **PARECER JURÍDICO**

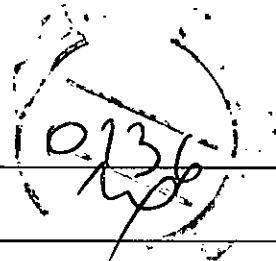

**PROCESSO LICITATÓRIO Nº 167-2021 – P.E. Nº 105-2021.**

**MODALIDADE: PREGÃO ELETRÔNICO.**

**SOLICITANTE: Secretaria Municipal de Saúde**

**ASSUNTO: Aquisição de equipamentos que serão destinados ao setor de obstetria do HMCL**

#### **I. RELATÓRIO**

Trata-se de solicitação da Secretaria Municipal de Saúde objetivando a Aquisição de equipamentos que serão destinados ao setor de obstetria do HMCL, conforme justificativa inclusas nos Termos de Referência.

Constam dos autos os seguintes documentos:

- a) Solicitação do interessado;
- b) Estudo Técnico Preliminar;
- c) Termo de Referência;
- d) Cotações de Preços;
- e) Previsão orçamentária;
- f) Autorização do Prefeito Municipal;
- g) Decreto de designação da Comissão responsável;
- h) Minuta de Edital e seus anexos além da minuta do Contrato;

Passemos a análise jurídica.

#### **I. CONSIDERAÇÕES NECESSÁRIAS**





# Prefeitura Municipal de Jaguariaíva

Centro Administrativo Prefeito Otélio Renato Baroni  
Praça Isabel Branco, nº 142 - Cidade Alta - Cx. Postal II - Jaguariaíva - PR - CEP: 84200-000  
Fone: (43) 3535-1233 - Fax: 3535-2130 - CNPJ: 76.910.900-0001-38 - asocial@jaguariaiva.pr.gov.br

## DEPARTAMENTO DE COMPRAS E LICITAÇÕES

Primeiramente cumpre ressaltar que o exame jurídico prévio das minutas de editais de licitação, bem como as dos contratos, acordos, convênios ou ajustes de que trata o parágrafo único do artigo 38, da lei nº 8.666/93, é exame "que se restringe à parte jurídica e formal do instrumento, não abrangendo a parte técnica dos mesmos." (Tolosa Filho, Benedito de Licitações: Comentários, teoria e prática: Lei nº 8.666/93. Rio de Janeiro: Forense, 2018, p. 119).

Os pareceres jurídicos visam sugerir providências administrativas a serem estabelecidas nos atos da administração pública e a análise desta Procuradoria Jurídica tem por base as informações prestadas e a documentação encaminhada pelos órgãos competentes e especializados da Administração Pública constantes no processo.

Assim, os documentos trazidos até esta Procuradoria tem caráter de veracidade, pois não possui a Procuradoria Jurídica o dever, os meios ou sequer a legitimidade de diligenciar sobre a conveniência e a oportunidade dos atos administrativos a serem realizados, deflagrados pelo processo licitatório.

Tal manifesto tem caráter de apoio e possui viés opinativo sobre a contratação em tela, não representando prática de ato de gestão, mas sim uma aferição técnico-jurídica que se restringe a análise dos aspectos de legalidade nos termos do inciso VI do artigo 38 da Lei nº 8.666/93, aferição que, inclusive, não abrange o conteúdo de escolhas gerenciais específicas ou mesmo elementos que fundamentaram a decisão contratual do administrador, em seu âmbito discricionário.

## II. MÉRITO

O objeto da licitação tem por escopo o registro de preços para futura e eventual contratação do objeto citado no introito, de acordo com as especificações e quantitativos estabelecidos no edital e seus anexos, especialmente no termo de referência.

A licitação na modalidade de **Pregão Eletrônico** destina-se à aquisição de bens e serviços comuns, nele não há limites de valor estimado da contratação, **sendo licitação de Menor Preço por Item**, além de concentrar todos os atos em uma única sessão, conjugando propostas escritas e os lances durante a sessão, e, por fim, mas não menos importante, possibilita a negociação entre o pregoeiro e o proponente que ofertou o menor preço, o que torna o procedimento muito





# Prefeitura Municipal de Jaguaraiava

Centro Administrativo Prefeito Otélio Renato Baroni  
Praça Isabel Branco, nº.142 - Cidade Alta - Cx. Postal II - Jaguaraiava - PR - CEP: 84200-000  
Fone: (43) 3535-1233 - Fax: 3535-2130 - CNPJ: 76.910.900-0001-38 - asocial@jaguaraiava.pr.gov.br -

## DEPARTAMENTO DE COMPRAS E LICITAÇÕES

célere e econômico para o município.

Propicia, ainda, para a Administração os seguintes benefícios:

- a) economia, pois busca a melhor proposta de preço o que gera economia financeira;
- b) desburocratização do procedimento licitatório; e,
- c) rapidez, pois a licitação é mais rápida e dinâmica assim como as contratações.

Sobre o julgamento das propostas pelo menor preço, impende destacar previsão legal do artigo 4º, X da Lei 10.520/2002:

*Art. 4º. A fase externa do pregão será iniciada com a convocação dos interessados e observará as seguintes regras:*

(...)

*X – para julgamento e classificação das propostas, será adotado o critério de menor preço, observados os prazos máximos para fornecimento, as especificações técnicas e parâmetros mínimos de desempenho e qualidade definidos no edital;*

No que tange o julgamento pelo Tipo Menor Preço por Item, imperioso mencionar **Súmula 247 do TCU**, que acabou por pacificar a necessidade de seu uso, *ipsis verbis*:

**Súmula 247. É obrigatória a admissão da adjudicação por item e não por preço global, nos editais das licitações para a contratação de obras, serviços, compras e alienações**, cujo objeto seja divisível, desde que não haja prejuízo para o conjunto ou complexo ou perda de economia de escala, tendo em vista o objetivo de propiciar a ampla participação de licitantes que, embora não dispondo de capacidade para a execução, fornecimento ou aquisição da totalidade do objeto, possam fazê-lo com relação a itens ou unidades autônomas, devendo as exigências de habilitação adequar-se a essa divisibilidade. (grifo nosso)

Assim, temos que o certame poderá ser formalizado sob a modalidade já referida, **PREGÃO ELETRÔNICO, do tipo MENOR PREÇO POR ITEM**, possibilitando assim uma maior participação das licitantes interessadas, devendo-se tomar como parâmetro a minuta de

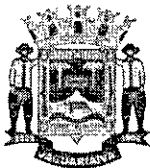

# Prefeitura Municipal de Jaguariaíva

Centro Administrativo Prefeito Otélio Renato Baroni  
Praça Isabel Branco, nº 142 - Cidade Alta - Cx. Postal II - Jaguariaíva - PR - CEP: 84200-000  
Fone: (43) 3535-1233 - Fax: 3535-2130 - CNPJ: 76.910.900-0001-38 - asocial@jaguariaiva.pr.gov.br

## DEPARTAMENTO DE COMPRAS E LICITAÇÕES

instrumento convocatório acostado ao processo.

Observo ainda, que o edital encartado aos autos atende ao que determina o art. 40 da Lei nº 8.666/93 trazendo no seu preâmbulo o número de ordem, a secretaria interessada, a sua modalidade, o tipo de licitação, bem como a menção de que o procedimento será regido pelas Leis nº 8.666/93 e 10.520/2002. Além, é claro, do local, dia e horário para recebimento dos documentos e propostas de preço.

Não obstante, constam ainda: o objeto da licitação; os prazos e condições para assinatura da ata do certame; as sanções para o caso de inadimplemento; as condições de participação das empresas e a forma de apresentação das propostas; os critérios de julgamento; o local, horários e formas de contato com o Departamento de Licitação para esclarecimento, protocolo de impugnações e recursos administrativos; condições de pagamento, critério de aceitabilidade das propostas de preço; critérios de reajustes; e, relação dos documentos necessários a habilitação.

O edital também atende ao que determina o § 2º do art. 40 da Lei nº 8.666/93, trazendo em anexo a minuta do contrato, o termo de referência e modelo de todas as declarações que deverão integrar os documentos inerentes a habilitação.

A minuta da Ata de Registro de Preços está em consonância com a legislação que orienta a matéria, trazendo em seu bojo as cláusulas exigidas pela legislação, nos termos do art. 55 da Lei nº 8.666/93, que assim dispõe:

*Art. 55. São cláusulas necessárias em todo contrato as que estabeleçam:*

*I - o objeto e seus elementos característicos;*

*II - o regime de execução ou a forma de fornecimento;*

*III - o preço e as condições de pagamento, os critérios, data-base e periodicidade do reajustamento de preços, os critérios de atualização monetária entre a data do adimplemento das obrigações e a do efetivo pagamento;*

*IV - os prazos de início de etapas de execução, de conclusão, de entrega, de observação e de recebimento definitivo, conforme o caso;*

*V - o crédito pelo qual correrá a despesa, com a indicação da classificação funcional programática e da categoria econômica;*

*VI - as garantias oferecidas para assegurar sua plena execução, quando exigidas;*

*VII - os direitos e as responsabilidades das partes, as penalidades cabíveis e os valores das multas;*

*VIII - os casos de rescisão;*

*IX - o reconhecimento dos direitos da Administração, em caso de rescisão administrativa prevista no art.*



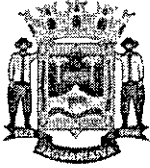

# Prefeitura Municipal de Jaguariáiva

Centro Administrativo Prefeito Otélio Renato Baroni  
Praça Isabel Branco, nº 142 - Cidade Alta - Cx. Postal II - Jaguariáiva - PR - CEP: 84200-000  
Fone: (43) 3535-1233 - Fax: 3535-2130 - CNPJ: 76.910.900-0001-38 - asocial@jaguariaiva.pr.gov.br

## DEPARTAMENTO DE COMPRAS E LICITAÇÕES

77 desta Lei;

X - as condições de importação, a data e a taxa de câmbio para conversão, quando for o caso;

XI - a vinculação ao edital de licitação ou ao termo que a dispensou ou a inexigiu, ao convite e à proposta do licitante vencedor;

XII - a legislação aplicável à execução do contrato e especialmente aos casos omissos;

XIII - a obrigação do contratado de manter, durante toda a execução do contrato, em compatibilidade com as obrigações por ele assumidas, todas as condições de habilitação e qualificação exigidas na licitação.

(...)

§ 2º Nos contratos celebrados pela Administração Pública com pessoas físicas ou jurídicas, inclusive aquelas domiciliadas no estrangeiro, deverá constar necessariamente cláusula que declare competente o foro da sede da Administração para dirimir qualquer questão contratual, salvo o disposto no § 6º do art. 32 desta Lei.

Por fim, em análise, observo que da presente data até a realização do certame há tempo hábil para convocação dos interessados em participar do certame, devendo ser observado o prazo mínimo de 08 (oito) dias úteis exigidos pelo art. 4º, V da Lei nº 10.520/2002.

Assim, deve-se atentar para que no presente procedimento seja seguida a legalidade, devendo ser aplicada a legislação vigente e que orientam o procedimento licitatório, em especial as Leis nº 10.520/02 e nº 8.666/93. A análise da minuta de edital e de contrato será conduzida à luz da legislação aplicável ao presente caso, ou seja, a Lei nº 10.520/2002, Lei nº 8.666, de 21 de junho de 1993 e atualizações; Lei Complementar nº 123/2006, que institui o Estatuto Nacional da Microempresa e da Empresa de Pequeno Porte, alterada pela Lei Complementar nº 147/2014 e Decreto nº 3.555/2000.

O presente parecer é prestado sob o prisma estritamente jurídico, não competindo a essa assessoria jurídica adentrar no mérito da conveniência e oportunidade dos atos praticados pelos gestores públicos.

### III. CONCLUSÃO

ANTE O EXPOSTO, o Edital do presente processo atende as exigências contidas na Lei nº 10.520/2002 e Lei Federal nº 8.666/93, o que permite a esta Procuradoria manifestar-se **FAVORÁVEL** a realização do certame licitatório pretendido por esta Municipalidade.





# **Prefeitura Municipal de Jaguariaíva**

Centro Administrativo Prefeito Otélio Renato Baroni  
Praça Isabel Branco, nº 142 - Cidade Alta - Cx. Postal II - Jaguariaíva - PR - CEP: 83200-000  
Fone: (43) 3535-1233 - Fax: 3535-2130 - CNPJ: 76.910.900-0001-38 - [asocial@jaguariaiva.pr.gov.br](mailto:asocial@jaguariaiva.pr.gov.br)

## **DEPARTAMENTO DE COMPRAS E LICITAÇÕES**

Por derradeiro, cumpre salientar que a Procuradoria emite parecer sob o prisma estritamente jurídico, não lhe competindo adentrar a conveniência e à oportunidade dos atos praticados no âmbito da Administração, nem analisar aspectos de natureza eminentemente técnico-administrativa, além disso, este parecer é de caráter meramente opinativo, não vinculando, portanto, a decisão do Gestor Municipal (TCU, Acórdão nº 2935/2011, Plenário, Rel. Min. WALTON ALENCAR RODRIGUES, DOU de 17/05/2011). Como diz JUSTEN FILHO (2014, p. 689) "o essencial é a regularidade dos atos, não a aprovação da assessoria jurídica", ou seja, o gestor é livre no seu poder de decisão. Desta forma, ressalvado o caráter opinativo desta alçada jurídica, e com o inarredável respeito ao entendimento diverso, este é o entendimento.

É o Parecer,

S. M. J.

Jaguariaíva-PR, 24 de agosto de 2021.

  
**RENATA POMPEO DA SILVA**  
Procuradora do Município



participar do PREGÃO PRESENCIAL-SRP PREÇO POR ITEM, para Contratação de f instalação de vidros comuns, temperado Secretarias Municipais. Credenciamento propostas e disputa de preços dia 08/09 Aquisição do Edital: Setor de licitação, sítio 06, ou no sítio: WWW [www.itambaraca.pr.gov.br](http://www.itambaraca.pr.gov.br) ou <http://131.108.231.254:8090/portal/> Itambaracá, 19 de agosto de 2021. M. HOLZMANN - Prefeita Municipal

**DOCUMENTO CERTIFICADO**77/2021  
/2021**CÓDIGO LOCALIZADOR:  
676372821**

Documento emitido em 27/10/2021 08:46:48.

Diário Oficial Com. Ind. e Serviços  
Nº 11001 | 20/08/2021 | PÁG. 28Para verificar a autenticidade desta página, basta informar o Código Localizador no site do DIOE [www.imprensaoficial.pr.gov.br](http://www.imprensaoficial.pr.gov.br)EÇO  
impresa especializada em confecção de p digital para atender as necessidades das dos envelopes: 09/09/2021 até às 9/2021 às 09h00min

100000 0300

Local para informações e obtenção do instrumento convocatório e seus anexos: Setor de Licitações da PREFEITURA MUNICIPAL DE IVAÍ - PR - Rua Rui Barbosa, 606 - Centro - Ivai - PR - fone - (42) 33247-1222 - ramal 216 - site: [www.ivaipr.gov.br](http://www.ivaipr.gov.br) Ivai, 19 de agosto de 2021.  
Welton Ademir Ferreira**Itapejara do Oeste**

MUNICÍPIO DE ITAPEJARA D'OESTE - PR

## AVISO DE LICITAÇÃO

## EDITAL DE PREGÃO ELETRÔNICO Nº 068/2021

O Município de Itapejara D'Oeste, Estado do Paraná, torna público, que fará realizar licitação na modalidade de Edital de Pregão Eletrônico, tipo menor preço por item no dia 02 (dois) de Setembro de 2021, às 10h:00min (dez) horas, tendo como objeto a seleção de propostas visando a contratação de empresa especializada no licenciamento de software destinado a gestão do trânsito no Município de Itapejara D'Oeste - PR.

O prazo para envio das propostas e documentos de habilitação é até as 10h00min (dez) horas do dia 02 (dois) de Setembro de 2021.

Outras informações poderão ser obtidas através do Edital de Pregão Eletrônico Nº 068/2021, no horário das 08h:00min às 12h:00min e das 13h:30min às 17h:30min horas, na sede da Prefeitura Municipal de Itapejara D'Oeste - PR, no endereço eletrônico <http://www.itapejaradoeste.pr.gov.br/licitacoes> e [www.comprasgovernamentais.gov.br](http://www.comprasgovernamentais.gov.br). Maiores informações em contato pelo Telefone (046) 3526 - 8300

Itapejara D'Oeste-PR, 13 (treze) de Agosto de 2021

Vladimir Lucini

Presidente da Comissão de Licitação

Decreto Nº 001/2021

126426/2021

**Itaperuçu**

Reaviso de Licitação Tomada de Preço Nº 004/2021

##TEX OBJETO. CONTRATAÇÃO DE EMPRESA ESPECIALIZADA EM SERVIÇOS DE MODERNIZAÇÃO DE GESTÃO TRIBUTARIA, TERRITORIAL E CADASTRAL UTILIZANDO GEOPROCESSAMENTO. DATA LIMITE PARA PROTOCOLO DOS ENVELOPES: ATÉ 13/09/2021 ÀS 08H30min. Data início da sessão: 13/09/2021 ÀS 09H30min.

Valor Máximo: R\$690.185,10 (seiscentos e noventa mil cento e oitenta e cinco reais e dez centavos) Local de Abertura: Sala de Reuniões da Prefeitura Municipal de Itaperuçu. Informações Complementares: O Edital poderá ser retirado por meio do site da Prefeitura através do Portal da Transparência <http://168.181.69.50:7474/transparencia/licitacoes>.

##ASS Reginaldo Stepenoski Ribas

##CAR Pregoeiro Oficial

##DAT Itaperuçu, 18 de agosto de 2021

126439/2021

**Ivaí**

## AVISO DE LICITAÇÃO Nº 176/2021

## TOMADA DE PREÇO Nº 045/2021

(Lei Federal nº 8.666/93)

Tipo de licitação: MENOR PREÇO

OBJETO: Contratação de empresa para prestação de serviços de recapagens de pneus.

Recebimento e protocolo dos envelopes: 08/09/2021 até às 16h30min.

Sessão de julgamento: 09/09/2021 às 09h00min

Dotação Orçamentária:

10002267822601107033903900000 3160

Local para informações e obtenção do instrumento convocatório e seus anexos: Setor de Licitações da PREFEITURA MUNICIPAL DE IVAÍ - PR - Rua Rui Barbosa, 606 - Centro - Ivai - PR - fone - (42) - 3247-1222 - ramal 216 - site: [www.ivaipr.gov.br](http://www.ivaipr.gov.br)

Ivai, 19 de agosto de 2021.

Welton Ademir Ferreira

126469/2021

**Jaguariaíva**PREFEITURA MUNICIPAL DE JAGUARIAÍVA  
DEPARTAMENTO DE COMPRAS E LICITAÇÃO  
AVISO DE LICITAÇÃO  
PREGÃO ELETRÔNICO Nº 105/2021

\*COM COTA EXCLUSIVA PARA MICRO EMPRESA (ME), EMPRESAS DE PEQUENO PORTE (EPP) e MICRO EMPREENDEDOR INDIVIDUAL (MEI), DEFINAS NO ARTIGO 3º E ARTIGO 18º AMBOS DA LEI COMPLEMENTAR 123/2006 E LEI COMPLEMENTAR 147/2014.\*

OBJETO: Aquisição de equipamentos que serão destinados ao setor de obstetrícia do Hospital Municipal Carolina Lupon.

RECEBIMENTO DAS PROPOSTAS: das 08:00 hrs do dia 23 de agosto de 2021 às 08:30 hrs do dia 02 de setembro de 2021.

ABERTURA E JULGAMENTO DAS PROPOSTAS: 08:31min às 08:59 min do dia 02 de setembro de 2021

INÍCIO DA SESSÃO DE DISPUTA DE PREÇOS 09:00 hrs dia 02 de setembro de 2021.

INFORMAÇÕES COMPLEMENTARES: O edital completo poderá ser examinado e adquirido através do site: [www.bll.org.br](http://www.bll.org.br) ou através do link <http://portal.jaguariaiva.pr.gov.br/transparencia/licitacoes> - Maiores Informações no Dept.º de Compras e Licitação - sítio a Praça Isabel Branco, nº 142, Cidade Alta - telefone (43) 3535-9400 - Ramal: 9454 no horário: das 08h00 às 12h00 e das 13h30min às 17h30min, ou através do e-mail: [compras@jaguariaiva.pr.gov.br](mailto:compras@jaguariaiva.pr.gov.br)

Jaguariaíva, 19 de agosto de 2021

Deneval Bueno Neto

Pregoeiro

126282/2021

PREFEITURA MUNICIPAL DE JAGUARIAÍVA  
DEPARTAMENTO DE COMPRAS E LICITAÇÃO  
AVISO DE LICITAÇÃO  
CONCORRÊNCIA PÚBLICA Nº 04-2021

OBJETO: CONTRATAÇÃO EMPRESA ESPECIALIZADA SERVIÇO ENGENHARIA PARA CONSTRUÇÃO DA NOVA ESCOLA MUN WALQUIRIA XAVIER DA SILVA.

ABERTURA DA LICITAÇÃO: 14 de setembro de 2021, às 10h00min.

LOCAL DE ABERTURA: Sala de Reuniões e Licitações, 3º Andar no endereço informado abaixo.

INFORMAÇÕES COMPLEMENTARES: O edital completo poderá ser adquirido através do e-mail: [comprasjag@gmail.com](mailto:comprasjag@gmail.com). Maiores Informações no Dept.º de Compras e Licitação - sítio a Praça Isabel Branco, 142, Centro Administrativo Otávio Renato Baroni - telefone (43) 3535-9400 - Ramal: 9458 no horário: das 08h00 às 12h00 e das 13h30min às 17h30min.

Jaguariaíva, 19 de agosto de 2021.

VINICIUS WEIGERT

PRESIDENTE DA COMISSÃO DE LICITAÇÃO

126489/2021

PREFEITURA MUNICIPAL DE JAGUARIAÍVA  
DEPARTAMENTO DE COMPRAS E LICITAÇÃOAVISO DE REVOGAÇÃO DE LICITAÇÃO  
TOMADA DE PREÇO Nº 11-2021

OBJETO: CONTRATAÇÃO EMPRESA ESPECIALIZADA SERVIÇO ENGENHARIA PARA CONSTRUÇÃO DA NOVA ESCOLA MUN. WALQUIRIA XAVIER DA SILVA. ABERTURA DA LICITAÇÃO: revogada.

INFORMAÇÕES COMPLEMENTARES: O edital completo poderá ser adquirido através do e-mail: [comprasjag@gmail.com](mailto:comprasjag@gmail.com). Maiores Informações no Dept.º de Compras e Licitação - sítio a Praça Isabel Branco, 142, Centro



## PREFEITURA MUNICIPAL DE JAGUARIAIVA

AVISO DE LICITAÇÃO  
CONCORRÊNCIA PÚBLICA Nº 4/2021

OBJETO: Contratação Empresa Especializada Serviço Engenharia para Construção da Nova Escola Mun. Walquíria Xavier da Silva. Abertura da Licitação: 14 de setembro de 2021, às 10h00min. Local De Abertura: Sala de Reuniões e Licitações, 3º Andar no endereço informado abaixo. Informações Complementares: O edital completo poderá ser adquirido através do e-mail: comprasjag@gmail.com. Maiores Informações no Dept.º de Compras e Licitação - sito a Praça Isabel Branco, 142, Centro Administrativo Otávio Renato Baroni - telefone (43) 3535-9400 - Ramal: 9458 no horário: das 08h00 às 12h00 e das 13h30min às 17h30min.

Jaguariaíva-PR, 19 de agosto de 2021.  
VINICIUS WEIGERT  
Presidente da Comissão de Licitação

AVISO DE REVOGAÇÃO  
TOMADA DE PREÇOS Nº 11/2021

OBJETO: Contratação Empresa Especializada Serviço Engenharia para Construção da Nova Escola Mun. Walquíria Xavier da Silva. Abertura da Licitação: Revogada. Informações Complementares: O edital completo poderá ser adquirido através do e-mail: comprasjag@gmail.com. Maiores Informações no Dept.º de Compras e Licitação - sito a Praça Isabel Branco, 142, Centro Administrativo Otávio Renato Baroni - telefone (43) 3535-9400 - Ramal: 9458 no horário: das 08h00 às 12h00 e das 13h30min às 17h30min.

Jaguariaíva-PR, 19 de agosto de 2021.  
VINICIUS WEIGERT  
Presidente da Comissão de Licitação

AVISO DE LICITAÇÃO  
PREGÃO ELETRÔNICO Nº 105/2021

"Com Cota Exclusiva Para Micro Empresa (ME), Empresas De Pequeno Porte (EPP) e Micro Empreendedor Individual (MEI), Definidas No Artigo 3º e Artigo 18º Ambos Da Lei Complementar 123/2006 e Lei Complementar 147/2014." OBJETO: Aquisição de equipamentos que serão destinados ao setor de obstetrícia do Hospital Municipal Carolina Lupion. Recebimento Das Propostas: das 08:00 hrs do dia 23 de agosto de 2021 às 08:30 hrs do dia 02 de setembro de 2021. Abertura E Julgamento Das Propostas: 08:31min às 08:59 min do dia 02 de setembro de 2021. Início Da Sessão De Disputa De Preços: 09:00 hrs dia 02 de setembro de 2021. Informações Complementares: O edital completo poderá ser examinado e adquirido através do site: www.bll.org.br ou através do link <http://portal.jaguariaiva.pr.gov.br/transparencia/licitacoes> - Maiores Informações no Dept.º de Compras e Licitação - sito a Praça Isabel Branco, nº 142, Cidade Alta - telefone (43) 3535-9400 - Ramal: 9454 no horário: das 08h00 às 12h00 e das 13h30min às 17h30min, ou através do e-mail: compras@jaguariaiva.pr.gov.br

Jaguariaíva-PR, 19 de agosto de 2021.  
DENEVAL BUENO NETO  
Pregoeiro

AVISO DE LICITAÇÃO  
TOMADA DE PREÇO Nº 10/2021

Objeto: Contratação de Empresa Especializada para Implantação Programa Inovação Tecnológica. Abertura dos Envelopes de Proposta de Preço: 02 de setembro de 2021, às 14h00min. LOCAL DE ABERTURA: Sala de Reuniões e Licitações, 3º Andar - Dept.º de Compras e Licitação - sito a Praça Isabel Branco, 142, Centro Administrativo Otávio Renato Baroni - telefone (43) 3535-9438 - Ramal: 9458 no horário: das 08h00 às 12h00 e das 13h30min às 17h30min.

Jaguariaíva-PR, 19 de agosto de 2021.  
VINICIUS WEIGERT  
Presidente da Comissão de Licitação

## PREFEITURA MUNICIPAL DE JURANDA

AVISO DE HOMOLOGAÇÃO E ADJUDICAÇÃO  
PREGÃO PRESENCIAL Nº 56/2021

O Município de Juranda, Estado do Paraná, através de sua Sra Prefeita Municipal, no uso das atribuições que lhe são conferidas pela legislação em vigor, especialmente pela Lei 8.666/93, e alterações posteriores, e Lei 10.520/02 à vista do parecer jurídico conclusivo, resolve: HOMOLOGAR E ADJUDICAR A PRESENTE LICITAÇÃO - PREGÃO PRESENCIAL Nº 56/2021 - PROCESSO ADM. 116/2021, cujo objeto é: REGISTRO DE PREÇOS PARA FORNECIMENTO FUTURO E PARCELADO PARA AQUISIÇÃO DE PRODUTOS DE PADARIA E SIMILARES, DESTINADOS A ATENDER AS NECESSIDADES DAS SECRETARIAS INTEGRANTES DA ADMINISTRAÇÃO DO MUNICÍPIO DE JURANDA-PR. A E FAVARETTO - ME. - CNPJ 01.489.382/0001-21. Itens 01 e 03 / PANIFICADORA MAGALHAES LTDA - CNPJ: 07.776.353/0001-27 - ITENS 02, 04, 05 E 06. VALOR TOTAL R\$ 41.435,00 - Descrição da Despesa: FONTES DE RECURSOS. 1000;1103; 1104; 1303; 1499; 1494; 3494.

Juranda-PR, 19 de agosto de 2021.  
LEILA MIOTTO AMADEI  
Prefeita

AVISO DE LICITAÇÃO  
PREGÃO PRESENCIAL SRP Nº 63/2021

O município de Juranda, Estado do Paraná, através de sua Comissão Especial de Licitação, com a devida autorização expedida pela Sra. Prefeita Municipal, convida V.Sª para participar do seguinte procedimento licitatório: Pregão Presencial nº 063/2021, Tipo: Menor Preço por Item. Data de Abertura: 02 de Setembro de 2021. Horário: 09:00/Horas. No Prédio do Paço Municipal Messias Brasil. Objeto: REGISTRO DE PREÇOS PARA AQUISIÇÃO FUTURA E PARCELADA DE MATERIAIS E EQUIPAMENTOS DE FISIOTERAPIA PARA A ACADEMIA DE SAÚDE DO MUNICÍPIO, DESTINADOS A SUPRIR AS NECESSIDADES DA SECRETARIA MUNICIPAL DE SAÚDE DE JURANDA. Licitação destinada exclusivamente à participação de ME'S, EPP'S E MEI'S, conforme art. 47 e 48 da lei complementar nº 123/2006 e alterações promovidas pela lei complementar nº 147/2014, para os itens de até R\$ 80.000,00. O edital com seu inteiro teor deverá ser solicitado via e-mail: (marianne.comprasmjda@outlook.com) Ou pelo site do município www.juranda.pr.gov.br. Em Portal Transparência em Licitações em Consulta de Licitações ou diretamente no Departamento de Compras e Licitações do município. Demais informações deverão ser obtidas junto ao Departamento supramencionado pelo telefone (44) 3569-1185.

Juranda, 19 de agosto de 2021.  
LEILA MIOTTO AMADEI  
Prefeita

## PREFEITURA MUNICIPAL DE LAPA

## AVISO DE CHAMAMENTO PÚBLICO

## EDITAL DE CREDENCIAMENTO Nº 002/2021

A Prefeitura Municipal da Lapa, Estado do Paraná através de sua Comissão Permanente de Licitações, torna público a abertura de CREDENCIAMENTO, a partir de 23 de agosto de 2021 - Contratação temporária de Pessoas Físicas e/ou Jurídicas para a prestação de serviços de Monitor de Transporte de Pacientes, exclusivamente ao município da Lapa-PR, de acordo com as especificações e forma previstas no Edital de Credenciamento Nº 002/2021 e seus anexos.

Os interessados deverão protocolar a documentação exigida, na Secretaria Municipal de Saúde e Desenvolvimento Social/Departamento de Transporte de Pacientes, em envelope lacrado, em dias úteis - local sito a Rua Tenente Henrique dos Santos, 29 - Centro Lapa-PR no horário: 13:30 às 15:30 horas

O Edital poderá ser requisitado na Divisão de Licitações da Prefeitura deste Município, de segunda à sexta-feira, das 09:00 às 12:00 e das 13:30 às 17:00 horas na Rua Barão do Rio Branco, Nº 1.709 (Fundos), ou feito download no Portal do Cidadão - Município da Lapa, endereço: lapa.atende.net "acesso identificado no link - licitações"

Lapa-PR, 19 de agosto de 2021  
REGINA MARIA BRUNATTO  
Presidente da Comissão

AVISO DE LICITAÇÃO  
PREGÃO ELETRÔNICO Nº 110/2021 - UASG 987657

OBJETO: Aquisição de livros de literatura infantil para distribuição de kits literários aos alunos das instituições escolares da Rede Municipal de Ensino.

ENTREGA DAS PROPOSTAS: a partir de 30/08/2021 às 09:00 horas no site [www.comprasnet.gov.br](http://www.comprasnet.gov.br).

DATA DA SESSÃO: 16/09/2021 às 09:30 horas no site [www.comprasnet.gov.br](http://www.comprasnet.gov.br). VALOR MÁXIMO ADMITIDO: R\$ 696.885,50 (seiscentos e noventa e seis mil, oitocentos e oitenta e cinco reais e cinquenta centavos).

INFORMAÇÕES COMPLEMENTARES: O Edital completo poderá ser examinado e adquirido, através do site [www.comprasnet.gov.br](http://www.comprasnet.gov.br) ou no Portal do Cidadão - Município da Lapa, endereço: lapa.atende.net "acesso identificado no link - licitações". Outras informações poderão ser obtidas na Divisão de Licitações da Prefeitura Municipal da Lapa/PR, situada na Rua Barão do Rio Branco 1709 (Fundos) - Centro, no horário compreendido das 9h às 12h e das 13h30m às 17h, ou pelos telefones (41) 3547-8029 e (41) 3547-8030.

Lapa-PR, 19 de agosto de 2021.  
BRUNO GÖLL ZEVE  
Pregoeiro

AVISO DE LICITAÇÃO  
PREGÃO ELETRÔNICO Nº 109/2021 - UASG 987657

OBJETO: Aquisição de um Notebook para realização do EXAME BERA TRIAGEM topo diagnóstico dos recém-nascidos na Maternidade Municipal Humberto Carraro com OEA (fotoemissões acústicas) alterados ou com outros quadros clínicos suspeitos.

ENTREGA DAS PROPOSTAS: a partir de 30/08/2021 às 09:00 horas no site [www.comprasnet.gov.br](http://www.comprasnet.gov.br).

DATA DA SESSÃO: 10/09/2021 às 09:30 horas no site [www.comprasnet.gov.br](http://www.comprasnet.gov.br). VALOR MÁXIMO ADMITIDO: R\$ 4.236,35 (quatro mil trezentos e trinta e seis reais e trinta e cinco centavos).

INFORMAÇÕES COMPLEMENTARES: O Edital completo poderá ser examinado e adquirido, através do site [www.comprasnet.gov.br](http://www.comprasnet.gov.br) ou no Portal do Cidadão - Município da Lapa, endereço: lapa.atende.net "acesso identificado no link - licitações". Outras informações poderão ser obtidas na Divisão de Licitações da Prefeitura Municipal da Lapa/PR, situada na Rua Barão do Rio Branco 1709 (Fundos) - Centro, no horário compreendido das 9h às 12h e das 13h30m às 17h, ou pelos telefones (41) 3547-8029 e (41) 3547-8030.

Lapa-PR, 19 de agosto de 2021.  
APARÍCIO LEVI DE QUEVEDO  
Pregoeiro

AVISO DE LICITAÇÃO  
PREGÃO PRESENCIAL Nº 108/2021 - SRP

OBJETO: Aquisição de Pó de Café para atender a demanda de todas as Secretarias desta Prefeitura, para o período de 12(doze) meses, através do Sistema de Registro de Preços. PRAZO DE ENTREGA: Envelopes - proposta e documentação, até às 09:30 horas do dia 09 de setembro de 2021.

INÍCIO DA SESSÃO DE DISPUTA: às 09:30 horas do dia 09 de setembro de 2021. VALOR MÁXIMO ADMITIDO: R\$ 40.390,00 (quarenta mil, trezentos e noventa reais) O Edital poderá ser requisitado na Divisão de Licitações da Prefeitura deste Município, de segunda à sexta-feira, das 09:00 às 12:00 e das 13:30 às 17:00 horas na Rua Barão do Rio Branco, Nº 1.709 (Fundos), ou feito download no Portal do Cidadão - Município da Lapa, endereço: lapa.atende.net "acesso identificado no link - licitações"

Lapa-PR, 19 de agosto de 2021.  
BRUNO GÖLL ZEVE  
Pregoeiro

AVISO DE RETIFICAÇÃO  
PREGÃO PRESENCIAL Nº 107/2021 - SRP

A Prefeitura Municipal da Lapa torna público a todos os interessados a retificação do Edital de Pregão Presencial nº 107/2021 - cujo objeto trata-se de aquisição de móveis para escritório para atender a todas as secretarias do município da lapa, pelo período de 12(doze) meses, através do Sistema de Registro de Preços.

Informamos que houve alterações no Edital com aviso publicado no Diário Oficial da União - DOU - Seção 3, Edição Nº 153, na data de 13 de agosto de 2021 e que o documento contendo as alterações se encontra disponível no Portal do Cidadão - Município da Lapa, endereço: lapa.atende.net "acesso identificado no link - licitações".

A nova data de entrega da documentação e início da Sessão de Disputa será no dia:

14 de setembro de 2021 às 09:30 horas.

Lapa-PR, 19 de agosto de 2021.  
BRUNO GÖLL ZEVE  
Pregoeiro

## AVISO DE RETIFICAÇÃO

## EDITAL DE CREDENCIAMENTO Nº 004/2020

O Município da Lapa-PR, através de sua Comissão Permanente de Licitações, torna público a todos os interessados a retificação do Edital de Credenciamento 004/2020, cujo objeto trata-se da "Contratação de Pessoa Física ou Jurídica para a prestação de serviços de ENFERMEIRO e AUXILIAR DE ENFERMAGEM, exclusivamente ao Município da Lapa-PR", publicado no DOU - Seção 3, Edição Nº 180, na data de 18/09/2020, o qual passa a vigor com a seguinte redação:

Do Adicional de Insalubridade sobre a hora trabalhada:

- a) PARA AUXILIAR DE ENFERMAGEM: R\$ 2,75;  
b) PARA ENFERMEIRO: R\$ 3,70.

Demais condições permanecem inalteradas.

Lapa-PR, 19 de agosto de 2021.  
REGINA MARIA BRUNATTO  
Presidente da Comissão





Imbituva/PR, tendo uma área de 1.488,35 Sessão de julgamento: 18/10/2021 às 09h Local para informações e obtenção do instalamentos: Setor de Licitações da PREFEITURA - Rua Rui Barbosa, 606 - Centro - Ivaí - Faramal 216 - site: [www.ivaipr.gov.br](http://www.ivaipr.gov.br) Ivaí, 26 de agosto de 2021.  
Wellton Ademir Ferreira  
Presidente da Comissão Municipal de Licitação

**DOCUMENTO CERTIFICADO****CÓDIGO LOCALIZADOR:  
528173821**

Documento emitido em 27/08/2021 17:22:42.

**Diário Oficial Com. Ind. e Serviços  
Nº 11006 | 27/08/2021 | PÁG. 38**Para verificar a autenticidade desta página, basta informar o Código Localizador no site do DIOE: [www.imprensaoficial.pr.gov.br](http://www.imprensaoficial.pr.gov.br)**MUNICIPAL DE JATAIZINHO-PR  
AVISO DE LICITAÇÃO  
DE PREÇOS Nº 003/2021**

Empresa especializada para a execução da obra de pavimentação rural na Seção Coqueiro com cascalhamento de pedra de 10cm compactado com 12.200 metros quadrados, a total de 72.300 metros quadrados situados no município de Jataizinho - Paraná, a partir do dia 14 de Setembro de 2021 até às 09:00 horas do dia 15 de Setembro de 2021 às 09:30 horas

**LOCAL DE ABERTURA:** Prefeitura Municipal de Jataizinho, Avenida Presidente Getúlio Vargas, 494 - Jataizinho - Pr.  
**PREÇO MÁXIMO GLOBAL:** R\$ 341.219,71

**EDITAL E INFORMAÇÕES:** Prefeitura Municipal de Jataizinho, Av. Presidente Getúlio Vargas, 494 - Jataizinho - PR, Fone (43)3259-1316 das 8:00 às 11:30 e das 13:30 às 17:00 hs.

Jataizinho, 23 de agosto de 2021.

ALLYSON MEYER DE LIMA

Presidente da Comissão Permanente de Licitação

128818/2021

**PREFEITURA MUNICIPAL DE JATAIZINHO-PR  
AVISO DE LICITAÇÃO  
TOMADA DE PREÇOS Nº 004/2021**

**OBJETO:** Contratação de empresa especializada para a execução da obra de Pavimento em Paver, com implantação de meios fios e adequação da drenagem de água pluviais na Rua José Rodrigues, Rua Antônio Pavão, Rua Juraci Nunes do Espírito Santo e Rua Almir Dasqueve do Jardim Parniso do Município de Jataizinho - Paraná.

**ENTREGA DOS ENVELOPES:** Dia 15 de Setembro de 2021 até às 09:00 horas**ABERTURA:** Dia 15 de Setembro de 2021 às 09:30 horas**LOCAL DE ABERTURA:** Prefeitura Municipal de Jataizinho, Avenida Presidente Getúlio Vargas, 494 - Jataizinho - Pr.**PREÇO MÁXIMO GLOBAL:** R\$ 506.110,75**EDITAL E INFORMAÇÕES:** Prefeitura Municipal de Jataizinho, Av. Presidente Getúlio Vargas, 494 - Jataizinho - PR, Fone (43)3259-1316 das 8:00 às 11:30 e das 13:30 às 17:00 hs.

Jataizinho, 24 de agosto de 2021.

ALLYSON MEYER DE LIMA

Presidente da Comissão Permanente de Licitação

128830/2021

**PREFEITURA MUNICIPAL DE JATAIZINHO-PR  
AVISO DE LICITAÇÃO  
TOMADA DE PREÇOS Nº 005/2021**

**OBJETO:** Constitui objeto desta licitação, a contratação de empresa para continuação/conclusão da obra de construção de uma quadra esportiva escolar coberta no Município de Jataizinho - Paraná, no âmbito do PAC 2, de acordo com as especificações do projeto padrão fornecido pelo Fundo Nacional de Desenvolvimento da Educação FNDE/MEC (desenhos técnicos, memoriais descritivos e especificações), observando os critérios de qualidade técnica que atendam as determinações da Associação Brasileira de Normas Técnicas (ABNT).

**ENTREGA DOS ENVELOPES:** Dia 16 de Setembro de 2021, até às 09:00 horas;**ABERTURA:** Dia 16 de Setembro de 2021, às 09:30 horas;**LOCAL DE ABERTURA:** Prefeitura Municipal de Jataizinho, Avenida Presidente Getúlio Vargas, 494 - Jataizinho - Pr.;**PREÇO MÁXIMO GLOBAL:** R\$ 201.585,93 (Duzentos e Um Mil Quinhentos e Oitenta e Cinco Reais e Noventa e Três Centavos);**EDITAL E INFORMAÇÕES:** Prefeitura Municipal de Jataizinho, Av. Presidente Getúlio Vargas, 494 - Jataizinho - Pr., Fone (43)3259-1456 das 8:00 às 11:30 e das 13:30 às 17:00 hs.

Jataizinho, 25 de agosto de 2021.

ALLYSON MEYER DE LIMA

Presidente da Comissão Permanente de Licitação

128834/2021

**Jaguariaíva****PREFEITURA MUNICIPAL DE JAGUARIAÍVA  
DEPARTAMENTO DE COMPRAS E LICITAÇÃO  
AVISO DE ALTERAÇÃO E APRAZAMENTO  
PREGÃO ELETRÔNICO Nº 105/2021**

A Prefeitura Municipal de Jaguariaíva, por intermédio de seu Pregoeiro designado pelo Decreto Municipal Nº 285/2021, torna público a todos os interessados do Pregão Eletrônico em epígrafe, cujo objeto: Aquisição de equipamentos que serão destinados ao setor de obstetrícia do Hospital Municipal Carolina Lupion. Em consideração das alterações, o recebimento das propostas e data de sessão de disputa foram aprazadas, sendo a abertura designada para o dia 13 de setembro de 2021 às 09h00min. O edital alterado poderá ser adquirido através da Plataforma Bolsa de Licitações e Leilões - BLL: <http://bllcompras.com>. Maiores informações no telefone (43) 3535-9400, ou email: [comprasjag@gmail.com](mailto:comprasjag@gmail.com), das 08h00 às 12h00 e das 13h30min às 17h30min.

Jaguariaíva, 26 de agosto de 2021.

DENEVAL BUENO NETO

Pregoeiro

129123/2021

**PREFEITURA MUNICIPAL DE JAGUARIAÍVA - PR  
DEPARTAMENTO DE COMPRAS E LICITAÇÃO  
AVISO DE LICITAÇÃO  
PREGÃO ELETRÔNICO Nº 112/2021**

**OBJETO:** Registro de Preços para eventual aquisição de móveis, visando atender as necessidades da Secretaria Municipal de Educação e Secretaria Municipal de Habitação e Desenvolvimento Social.

**RECEBIMENTO DAS PROPOSTAS:** Das 09h00min do dia 27 de agosto de 2021 às 08h00min do dia 10 de setembro de 2021.**ABERTURA E JULGAMENTO DAS PROPOSTAS:** Das 08h31min às 08h59min do dia 10 de setembro de 2021.**INÍCIO DA SESSÃO DE DISPUTA DE PREÇOS:** às 09h00min do dia 10 de setembro de 2021.**INFORMAÇÕES COMPLEMENTARES:** O edital completo poderá ser examinado através da Plataforma onde será processado Bolsa de Licitações e Leilões - BLL: <http://bllcompras.com/> ou através do link <http://portal.jaguariaiva.pr.gov.br/transparencia/licitacoes/>. Maiores informações: e-mail [compras@jaguariaiva.pr.gov.br](mailto:compras@jaguariaiva.pr.gov.br).

Jaguariaíva, 26 de agosto de 2021.

DENEVAL BUENO NETO

Pregoeiro

129270/2021

**Jataizinho****PREFEITURA MUNICIPAL DE JATAIZINHO-PR  
AVISO DE LICITAÇÃO  
EDITAL DO PREGÃO Nº 030/2021.**

**PREGÃO ELETRÔNICO  
REGISTRO DE PREÇOS  
TIPO MENOR PREÇO POR ITEM  
AMPLA CONCORRÊNCIA**

**OBJETO:** Registro de preços para eventual e parcelada aquisição de medicamentos para que seja atendida a demanda da atenção básica da rede Municipal de saúde no ano de 2021 (Unidade Básica de Saúde Central, Unidade básica Vila Frederico e Unidade Básica Jesuino Loures Salinet) e a demanda de atendimentos no novo pronto atendimento do Município de Jataizinho, Estado do Paraná.

**RECEBIMENTO DAS PROPOSTAS:** até às 08:00 hs do dia 13/09/2021**INÍCIO DA SESSÃO DE DISPUTA DE PREÇOS:** às 09:00 hs do dia 13/09/2021**PREÇO MÁXIMO:** R\$ 424.776,55**INFORMAÇÕES COMPLEMENTARES:** [www.jataizinho.pr.gov.br](http://www.jataizinho.pr.gov.br)

Prefeitura do Município de Jataizinho-Pr

Av. Presidente Getúlio Vargas, 494 - Jataizinho - Pr - Fone (43) 3259-1456

Jataizinho, 24 de Agosto de 2021.

Wilson Fernandes

Prefeito Municipal

128838/2021

**Juranda**

**PREFEITURA MUNICIPAL DE JURANDA  
ESTADO DO PARANÁ  
C.N.P.J. - 78.196.755/0001-09  
Praça Henrique Szafermann, 13 CEP-87.355-000**

**AVISO DE CORREÇÃO DE DATA DE ABERTURA DO PREGÃO  
PRESENCIAL PARA REGISTRO DE PREÇOS 064/2021  
PROCESSO ADMINISTRATIVO 127/2021**

O Município de Juranda, através da Comissão Especial de Licitação, torna público para conhecimento, a correção de data de abertura do Pregão Presencial para Registro de Preços 064/2021, tendo como objeto **REGISTRO DE PREÇOS PARA AQUISIÇÃO FUTURA E REGISTRO DE PREÇOS**

## PREFEITURA MUNICIPAL DE JAGUARIAIVA

AVISO DE ALTERAÇÃO  
PREGÃO ELETRÔNICO Nº 105/2021

A Prefeitura Municipal de Jaguariaiva, por intermédio de seu Pregoeiro designado pelo Decreto Municipal Nº 285/2021, torna público a todos os interessados do Pregão Eletrônico em epígrafe, cujo objeto: Aquisição de equipamentos que serão destinados ao setor de obstetrícia do Hospital Municipal Carolina Lupion. Em consideração das alterações, o recebimento das propostas e data de sessão de disputa foram aprazadas, sendo a abertura designada para o dia 13 de setembro de 2021 às 09h00min. O edital alterado poderá ser adquirido através da Plataforma Bolsa de Licitações e Leilões - BLL: <http://bllcompras.com>. Maiores informações no telefone (43) 3535- 9400, ou email: [comprasjag@gmail.com](mailto:comprasjag@gmail.com), das 08h00 às 12h00 e das 13h30min às 17h30min.

Jaguariaiva, 26 de agosto de 2021.  
DENEVAL BUENO NETO  
Pregoeiro

AVISO DE LICITAÇÃO  
PREGÃO ELETRÔNICO Nº 112/2021

OBJETO: Registro de Preços para eventual aquisição de móveis, visando atender as necessidades da Secretaria Municipal de Educação e Secretaria Municipal de Habitação e Desenvolvimento Social. Recebimento Das Propostas: Das 09h00min do dia 27 de agosto de 2021 às 08h00min do dia 10 de setembro de 2021. Abertura E Julgamento Das Propostas: Das 08h31min às 08h59min do dia 10 de setembro de 2021. Início Da Sessão De Disputa De Preços: às 09h00min do dia 10 de setembro de 2021. Informações Complementares: O edital completo poderá ser examinado através da Plataforma onde será processado Bolsa de Licitações e Leilões - BLL: <http://bllcompras.com/> ou através do link <http://portal.jaguariaiva.pr.gov.br/transparencia/licitacoes/>. Maiores informações: e-mail [compras@jaguariaiva.pr.gov.br](mailto:compras@jaguariaiva.pr.gov.br).

Jaguariaiva, 26 de agosto de 2021.  
DENEVAL BUENO NETO  
Pregoeiro

## PREFEITURA MUNICIPAL DE JATAIZINHO

AVISO DE LICITAÇÃO  
TOMADA DE PREÇOS Nº 4/2021

OBJETO: Contratação de empresa especializada para a execução da obra de Pavimento em Paver, com implantação de meios fios e adequação da drenagem de água pluviais na Rua José Rodrigues, Rua Antonio Pavao, Rua Juraci Nunes do Espírito Santo e Rua Almir Dasqueve do Jardim Paraíso do Município de Jataizinho - Paraná.  
ENTREGA DOS ENVELOPES: Dia 15 de Setembro de 2021 até às 09:00 horas

ABERTURA: Dia 15 de Setembro de 2021 às 09:30 horas  
LOCAL DE ABERTURA: Prefeitura Municipal de Jataizinho, Avenida Presidente Getúlio Vargas, 494 - Jataizinho - PR.  
PREÇO MÁXIMO GLOBAL: R\$ 506.110,75  
EDITAL E INFORMAÇÕES: Prefeitura Municipal de Jataizinho, Av. Presidente Getúlio Vargas, 494 - Jataizinho - PR, Fone (43)3259-1316 das 8:00 às 11:30 e das 13:30 às 17:00 hs.

Jataizinho, 24 de agosto de 2021.  
ALLYSSON MEYER DE LIMA  
Presidente da Comissão Permanente de Licitação

AVISO DE LICITAÇÃO  
TOMADA DE PREÇOS Nº 5/2021

OBJETO: Constitui objeto desta licitação, a contratação de empresa para continuação/conclusão da obra de construção de uma quadra esportiva escolar coberta no Município de Jataizinho - Paraná, no âmbito do PAC 2, de acordo com as especificações do projeto padrão fornecido pelo Fundo Nacional de Desenvolvimento da Educação FNDE/MEC (desenhos técnicos, memoriais descritivos e especificações), observando os critérios de qualidade técnica que atendam as determinações da Associação Brasileira de Normas Técnicas (ABNT).

ENTREGA DOS ENVELOPES: Dia 16 de Setembro de 2021, até às 09:00 horas;

ABERTURA: Dia 16 de Setembro de 2021, às 09:30 horas;  
LOCAL DE ABERTURA: Prefeitura Municipal de Jataizinho, Avenida Presidente Getúlio Vargas, 494 - Jataizinho - PR;  
PREÇO MÁXIMO GLOBAL: R\$ 201.585,93 (Duzentos e Um Mil Quinhentos e Oitenta e Cinco Reais e Noventa e Três Centavos);  
EDITAL E INFORMAÇÕES: Prefeitura Municipal de Jataizinho, Av. Presidente Getúlio Vargas, 494 - Jataizinho - PR, Fone (43)3259-1456 das 8:00 às 11:30 e das 13:30 às 17:00 hs.

Jataizinho, 25 de agosto de 2021.  
ALLYSSON MEYER DE LIMA  
Presidente da Comissão Permanente de Licitação

AVISO DE LICITAÇÃO  
TOMADA DE PREÇOS Nº 3/2021

OBJETO: Contratação de empresa especializada para a execução da obra de adequação e readequação de estrada rural na Seção Coqueiro com cascalhamento seixo rolado (cascalho) com espessura de 10cm compactado com 12.200 metros, com 6,00 metros de largura, área total de 72.300 metros quadrado situados no município de Jataizinho - Paraná.

ENTREGA DOS ENVELOPES: Dia 14 de Setembro de 2021 até às 09:00 horas

ABERTURA: Dia 14 de Setembro de 2021 às 09:30 horas  
LOCAL DE ABERTURA: Prefeitura Municipal de Jataizinho, Avenida Presidente Getúlio Vargas, 494 - Jataizinho - PR.  
PREÇO MÁXIMO GLOBAL: R\$ 341.219,71  
EDITAL E INFORMAÇÕES: Prefeitura Municipal de Jataizinho, Av. Presidente Getúlio Vargas, 494 - Jataizinho - PR, Fone (43)3259-1316 das 8:00 às 11:30 e das 13:30 às 17:00 hs.

Jataizinho, 23 de agosto de 2021.  
ALLYSSON MEYER DE LIMA  
Presidente da Comissão Permanente de Licitação

## PREFEITURA MUNICIPAL DE JURANDA

AVISO DE ALTERAÇÃO  
PREGÃO PRESENCIAL SRP Nº 64/2021

O Município de Juranda, Estado do Paraná, através de sua Comissão Especial de Licitação, com a devida autorização expedida pela Sra. Prefeita Municipal, torna público para conhecimento, a correção de data de abertura do Pregão Presencial para Registro de Preços 064/2021, tendo como objeto REGISTRO DE PREÇOS PARA AQUISIÇÃO FUTURA E REGISTRO DE PREÇOS PARA AQUISIÇÃO FUTURA E PARCELADA DE MATERIAIS DE EXPEDIENTE, EQUIPAMENTOS E MATERIAL PERMANENTE, DESTINADOS A SUPRIR AS NECESSIDADES DA SECRETARIA MUNICIPAL DE ASSISTÊNCIA SOCIAL DE JURANDA ATRAVÉS DO PROGRAMA CRIANÇA FELIZ, sendo a data correta 13/09/2021 às 09:00 horas no Paço Municipal Messias Brasil.  
Revogam-se as disposições em contrário.

Juranda, 26 de Agosto de 2021.  
LEILA MIOTTO AMADEU  
Prefeita

## PREFEITURA MUNICIPAL DE LAPA

AVISO DE LICITAÇÃO  
PREGÃO ELETRÔNICO Nº 115/2021 - UASG 987657 - SRP

OBJETO: Aquisição de equipamentos, periféricos, componentes e suprimentos de informática para todas as Secretarias e Departamentos desta Prefeitura, para o período de 12 (doze) meses, através do Sistema de Registro de Preços.

ENTREGA DAS PROPOSTAS: a partir de 16/09/2021 às 09:00 horas no site [www.comprasnet.gov.br](http://www.comprasnet.gov.br).

DATA DA SESSÃO: 28/09/2021 às 09:30 horas no site [www.comprasnet.gov.br](http://www.comprasnet.gov.br).

VALOR MÁXIMO ADMITIDO: R\$ 13.691.240,60 (treze milhões, seiscentos e noventa e um mil, duzentos e quarenta reais e sessenta centavos).

INFORMAÇÕES COMPLEMENTARES: O Edital completo poderá ser examinado e adquirido, através do site [www.comprasnet.gov.br](http://www.comprasnet.gov.br) ou no Portal do Cidadão - Município da Lapa, endereço: [lapa.atende.net](http://lapa.atende.net) "acesso identificado no link - licitações". Outras informações poderão ser obtidas na Divisão de Licitações da Prefeitura Municipal da Lapa/PR, situada na Rua Barão do Rio Branco 1709 (Fundos) - Centro, no horário compreendido das 9h às 12h e das 13h30m às 17h, ou pelos telefones (41) 3547-8029 e (41) 3547-8030.

Lapa, 26 de agosto de 2021.  
BRUNO GOLL ZEVE  
Pregoeiro

AVISO DE LICITAÇÃO  
PREGÃO ELETRÔNICO Nº 112/2021 - UASG 987657 - SRP

OBJETO: Contratação de empresa especializada para prestação de serviços de Implantação de Sinalização em Cruzamentos Viários do Município, com fornecimento de materiais, mão de obra e equipamentos, pelo período de 12 (doze) meses, através do Sistema de Registro de Preços.

ENTREGA DAS PROPOSTAS: a partir de 08/09/2021 às 09:00 horas no site [www.comprasnet.gov.br](http://www.comprasnet.gov.br).

DATA DA SESSÃO: 20/09/2021 às 09:30 horas no site [www.comprasnet.gov.br](http://www.comprasnet.gov.br).

VALOR MÁXIMO ADMITIDO: R\$ 685.297,14 (seiscentos e oitenta e cinco mil, duzentos e noventa e sete reais e catorze centavos).

INFORMAÇÕES COMPLEMENTARES: O Edital completo poderá ser examinado e adquirido, através do site [www.comprasnet.gov.br](http://www.comprasnet.gov.br) ou no Portal do Cidadão - Município da Lapa, endereço: [lapa.atende.net](http://lapa.atende.net) "acesso identificado no link - licitações". Outras informações poderão ser obtidas na Divisão de Licitações da Prefeitura Municipal da Lapa/PR, situada na Rua Barão do Rio Branco 1709 (Fundos) - Centro, no horário compreendido das 9h às 12h e das 13h30m às 17h, ou pelos telefones (41) 3547-8029 e (41) 3547-8030.

Lapa, 26 de agosto de 2021.  
BRUNO GOLL ZEVE  
Pregoeiro

AVISO DE LICITAÇÃO  
PREGÃO ELETRÔNICO Nº 113/2021

O Município de LAPA/PR, através da Secretaria Municipal de Administração, torna público que às 14:00 horas do dia 20 de setembro de 2021, na Plataforma da BLL através do site [www.bllcompras.com](http://www.bllcompras.com), realizará licitação na modalidade de Pregão Eletrônico, do tipo menor preço, por meio da utilização de recursos de tecnologia da informação - INTERNET, de acordo com especificações do edital para aquisição de:

Objeto	Quantidade	Valor Total R\$	Prazo
VEÍCULO UTILITÁRIO TIPO PICK UP	01	R\$ 78.080,00	60 dias

Informações e esclarecimentos relativos ao edital, modelo, anexos e Pasta Técnica poderão ser examinado e adquirido, através do site [www.bllcompras.com](http://www.bllcompras.com). Outras informações poderão ser obtidas na Divisão de Licitações da Prefeitura Municipal da Lapa/PR, situada na Rua Barão do Rio Branco 1709 (Fundos) - Centro, no horário compreendido das 09:00 às 12:00 e das 13:30 às 17:00 horas, ou pelos telefones (41) 3547-8029 e (41) 3547-8030 - e-mail: [licitalapa@gmail.com](mailto:licitalapa@gmail.com) ou no Portal do Cidadão - Município da Lapa, endereço: [lapa.atende.net](http://lapa.atende.net) "acesso identificado no link - licitações".

Lapa, 26 de agosto de 2021.  
BRUNO GOLL ZEVE  
Pregoeiro

AVISO DE LICITAÇÃO  
TOMADA DE PREÇOS Nº 14/2021

A Prefeitura Municipal da Lapa torna público que no dia 15 de setembro de 2021, às 09:30 horas, na Rua Barão do Rio Branco, 1709 (Fundos), na cidade da Lapa - PR, serão abertas a documentação e propostas relativas ao EDITAL DE TOMADA DE PREÇOS Nº 014/2021, que tem por objeto "Contratação de empresa de engenharia/arquitetura, sob regime de empreitada por preço unitário, para execução do sistema de distribuição de água na localidade do Faxinal dos Corrêas".

VALOR TOTAL MÁXIMO DESTA LICITAÇÃO: R\$ 431.386,68 (quatrocentos e trinta e um mil, trezentos e oitenta e seis reais e oito centavos).

Cópia do Edital e informações complementares poderão ser obtidas junto à Comissão Permanente de Licitações, de segunda a sexta-feira, no endereço acima referido, no horário das 09:00 às 12:00 e das 13:30 às 17:00 horas, pelo telefone (41) 3547-8028 ou no Portal do Cidadão - Município da Lapa, endereço: [lapa.atende.net](http://lapa.atende.net) "acesso identificado no link - licitações".

Lapa, 26 de agosto de 2021.  
REGINA MARIA BRUNATTO  
Presidente da Comissão Permanente de Licitações



bserveços:

\* Caso a ideia seja a de adquirir bomba Universal, sugerimos apenas a retirada do trecho "Utiliza descartável UNIVERSAL com resho de licone".

\* Caso queiram adquirir bomba Dedicada, sugerimos substituir o termo UNIVERSAL pelo termo DEDICADO.

\* Na hipótese de não resposta e este pedido em tempo hábil, reendermos entrar com pedido de impugnação ao referido item até o dia 09/09/2021.

tenciosamente,

diiano de Jesus

erente Comercial/Responsável Técnico

ro-Vida Soluções Médico-Hospitalares e Nutricionais

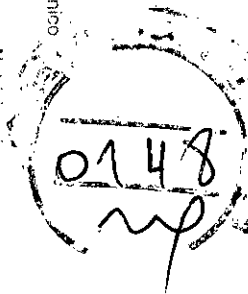

http://0115255-jaguarivava.pr.gov.br/1w/clicat?app=Sr-2F:SO4017XHx  
FTCg468YVlo\_6QmD9sbwyZfD8S-Xk4FE60LUWQgW8Z2XkU56a1nRqZkKXIVYPAHNRBQZtStR8V7T3Wt5mva7wvqt4fCp6nK6A9PMY-HwKInJf6eUy8cVQdV8BLZVYVSjwMLVnR5L09qRtVYnCo-tUASZkCKDcIR8acC2VVL6dxUAY-tANI0F9YqI\_CIRW  
FxEI871y4hd4naskJuaAc-2F:SA6WN-25ZV1t6f608w9ZLqZnU4-3D [1]

(4) 3123-4000

(4) 99948-1538

Inks:

1Mto7/ai1525E-jaguarivava.pr.gov.br/1w/clicat?app=Sr-2F:SO4017XHx  
FRD8xy8VWbQ7/8QVLT6gBL9AJ3a12vXkFTDgInW6Y6hH6AHL6tR:DUl3n-0-838wY2F6N8KX4E-850U\_0VQZV8Z2XkU56a1nRqZkKXIVYPAHNRBQZtStR8V7T3Wt5mva7wvqt4fCp6nK6A9PMY-HwKInJf6eUy8cVQdV8BLZVYVSjwMLVnR5L09qRtVYnCo-tUASZkCKDcIR8acC2VVL6dxUAY-tANI0F9YqI\_CIRW  
F8y8hYNMm7n7fDcGv18V2-2fC7LWAG6E4-2F:R830X0H-UjpsD6d8Sv2A4HUR8U66MYfah-8895658wv6-25ZV1t6f608w9ZLqZnU4-3D [1] In: 2F:K6tZ809c-3D]

Assisimo Borges Gonçalves  
Diretor Dipe Assistência Básica Especializada  
Hospital Carolina Lupion  
Jaguariava/PR



**Assunto: Pedido de Esclarecimentos PE-105/2021 urgente**

**De** Cassiano Borges <cassiano.borges321@gmail.com>  
**Para** <adriano@provida.eng.br>, <compras@jaquarativa.pr.gov.br>  
**Data** 2021-09-08 11:16

em dia!

o encaminhado ao Dptº de Compras a solicitação para retirar do edital o trecho "Utiliza descartável UNIVERSAL com trecho de silicone."

brigado.

----- Forwarded message -----

From: <compras@jaquarativa.pr.gov.br>

Date: Wed, Sep 8, 2021 at 10:29 AM

Subject: Fwd: Pedido de Esclarecimentos PE-105/2021 urgente

De: Cassiano Borges321 <cassiano.borges321@gmail.com>

----- Mensagem original -----

Assunto: Pedido de Esclarecimentos PE-105/2021

data: 2021-09-04 11:26

de: <adriano@provida.eng.br>

para: <compras@provida.eng.br>, <compras@jaquarativa.pr.gov.br>

Prezados, bom dia!

Referente ao item 7 (Bomba de Infusão) do edital PE-105/2021, com base nas informações contidas no descritivo do referido item, informamos que o mesmo contempla características que impedem a participação de qualquer marca/modelo de equipamento.

descrição solicita: "BOMBA DE INFUSÃO Bomba de infusão volumétrica para o equipamento UNIVERVAL, projetada para uso em infusão de soluções por via enteral ou parenteral, com controle eletrônico programável, utiliza descartável UNIVERSAL com trecho de silicone"

Para conhecimento, quando se fala de "bomba de equipamento UNIVERVAL", o equipamento é produzido inteiramente em PVC, sem a existência do trecho de silicone. Trecho de silicone é uma característica específica de bomba de equipamento DEDICADO.

Como é possível evidenciar, o descritivo traz informações divergentes, indicando para um equipamento que não existe, sendo necessário que a instituição retifique o mesmo, apontando se a bomba e infusão é do tipo UNIVERVAL (equipamento SEM trecho de silicone) ou do tipo DEDICADO (equipamento COM trecho de silicone).

Diante do exposto, solicitamos o seguinte esclarecimento:



# Prefeitura Municipal de Jaguaraiava

Centro Administrativo Prefeito Otélio Renato Baroni  
Praça Isabel Branco, 142 - Cidade Alta - Cx.Postal. II - Fone: (43) 3535 - 9400 - Fax: (43) 3535 - 9422  
Jaguaraiava - PR - CEP: 84200-000 - CNPJ: 76.910.900/0001-38 - compras@jaguaraiava.pr.gov.br

## DEPARTAMENTO DE COMPRAS E LICITAÇÕES

PREGÃO ELETRÔNICO Nº105/2021

PROC: 167/2021

EMISSÃO:27/08/2021

A PREFEITURA MUNICIPAL DE JAGUARIAIVA, mediante o Pregoeiro designado, torna público para conhecimento dos interessados que na data e local abaixo indicados fará realizar licitação na modalidade de PREGÃO ELETRÔNICO do TIPO MENOR PREÇO – UNITÁRIO, conforme descrito neste Edital e seus Anexos.

O procedimento licitatório obedecerá, integralmente, a Lei Federal nº 10.520/02, a Lei e o Decreto Municipal, respectivamente nºs. 285/2021 do dia 30/03/2021, Decreto Municipal nºs 329/2021 do dia 28/04/2021 e ainda subsidiariamente, a Lei Federal nº 8.666/93

TIPO: MENOR PREÇO – UNITÁRIO

RECEBIMENTO DAS PROPOSTAS: das 08:00 do dia 13/09/2021 até as 08:30 do dia 23/09/2021

ABERTURA E JULGAMENTO DAS PROPOSTAS: 08:31 até 08:59 horas do dia 23/09/2021.

INÍCIO DA SESSÃO DE DISPUTA DE PREÇOS: 09:00 horas do dia 23/09/2021.

REFERÊNCIA DE TEMPO: horário de Brasília (DF).

LOCAL: [www.bll.org.br](http://www.bll.org.br) "Acesso Identificado"

PREGOEIRO: DENEVAL BUENO NETO

E-MAIL: [comprasjag@gmail.com](mailto:comprasjag@gmail.com) ou [compras@jaguaraiava.pr.gov.br](mailto:compras@jaguaraiava.pr.gov.br)

TELEFONE/FAX: (0XX43) 3535-9454

1. OBJETO: Aquisição de equipamentos que serão destinados ao setor de obstetria do Hospital Municipal Carolina Lupion.
2. JUSTIFICATIVA

Justifica-se a aquisição devido o município ter recebido recurso destinado à aquisição de Equipamentos e materiais Permanentes para unidade de Atenção Especializada em Saúde ( Hospital Municipal Carolina Lupion)

ITEM	DESCRIÇÃO	UNIDADE	QUANT.	MARCA	PREÇO UNITÁRIO (R\$)	VALOR TOTAL (R\$)
1	Cardiotocógrafo portátil, com alça, ou maleta para monitoração, simultânea das condições fetais por medidas e registros simultâneos do batimento cardíaco fetal (FHR) com no mínimo 50 a 210 bpm, do movimento fetal (FM) e das contrações uterinas maternas (atividade uterina - AU), dados que auxiliam a análise das condições de higiene do feto durante a gestação e trabalho de parto de feto único e de gemelar. A captação das atividades cardíacas fetais deve ser não invasiva, portanto, realizada através de dois transdutores externos baseados no efeito Doppler. A atividade uterina da mesma maneira deve ser mensurada através do toco dinamômetro externo. Deve possuir sistema de detecção automática de movimentação fetal (actograma) e por indicação da gestante, através de marcador de eventos de acionamento voluntário. O aparelho deve possuir tela(s) ou display de no mínimo 10" com ajuste de altura em pelo mínimo três posições, que mostrem em tempo real os eventos e onde se observa a(s) frequência (s) cardíaca(s) fetais (em caso de gemelar) e a atividade uterina, dispor de sistema de correlação automática instantânea, ajuste para os níveis de taquicardia e bradicardia, ajuste do volume	UND	1		27.810,00	27.810,00



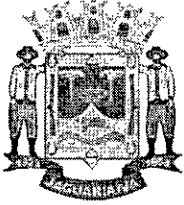

# Prefeitura Municipal de Jaguariaiva

Centro Administrativo Prefeito Otélio Renato Baroni

Praça Isabel Branco, 142 - Cidade Alta - Cx.Postal. II - Fone: (43) 3535 - 9400 - Fax: (43) 3535 - 9422  
Jaguariaiva - PR - CEP: 84200-000 - CNPJ: 76.910.900/0001-38 - compras@jaguariaiva.pr.gov.br

## DEPARTAMENTO DE COMPRAS E LICITAÇÕES

	do batimento cardíaco fetal, alarmes diferenciados para taquicardia e bradicardia. Todos os dados devem ser registrados em papel através de impressora térmica ou a tinta, acoplada ou justaposta ao aparelho, de forma gráfica padronizada internacionalmente, que permita registros em dois canais (FHR, FM + AU), com registro automático de no mínimo: data hora, minuto, modo de medida e pontos de movimento fetal. Com controle de velocidade do papel de impressão em 3 velocidades reguláveis (10, 20 e 30 mm/min). Dispor de tensão de alimentação bi-volt automática 127/220 V. O fornecedor deverá oferecer o treinamento/aplicação do equipamento. Assistência técnica comprovada no Estado do Paraná, para manutenção preventiva e corretiva, garantido assim o funcionamento do equipamento. Manual operacional e técnico Transdutor Doppler para detecção de FHR, impermeável, com no mínimo 8 cristais e no mínimo 2 KHz. Verificação de sobreposição de sinais; no mínimo 60 horas de memória interna. Bateria de lítio para no mínimo 120 min. em português, contendo os diagramas esquemáticos eletrônicos. Garantia mínima de 24 meses contra defeitos de fabricação e de peças de reposição. Devem acompanhar os seguintes acessórios: 01 (um) transdutor para tocografia; 02 (dois) transdutores US para gêmeos; 03 (três) faixas abdominais para fixação de transdutores; 01 (um) botão pulsador de marcação de eventos; 02 (dois) papéis térmicos; 02 (dois) tubos de gel não salinico. Possuir registro ANVISA				
2	<b>MESAS GINECOLOGICA</b> - Construída em madeira de fibra compactada (MDF) 18mm com revestimento interno e externo de laminado decorativo. Possuir 4 gavetas com abertura total através de corredeiras telescópicas. <b>LEITO</b> : Estofado em espuma D-26 com revestimento em courvim e regulagem de altura na cabeceira. Puxadores em Alumínio. Pés com sapatas niveladoras. Gaveta em aço inoxidável para coleta de líquidos, porta-coxa e leito estofado com regulagem de altura no dorso e nos pés. <b>PINTURA</b> : Pintura eletrostática a pó, com eficiência anticorrosiva por meio de fosfatização.	UND	1	2.716,67	2.716,67



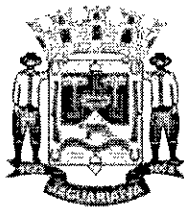

# Prefeitura Municipal de Jaguariaíva

Centro Administrativo Prefeito Otávio Renato Baroni

Praça Isabel Branco, 142 - Cidade Alta - Cx.Postal. 11 - Fone: (43) 3535 - 9400 - Fax: (43) 3535 - 9422  
Jaguariaíva - PR - CEP: 84200-000 - CNPJ: 76.910.900/0001-38 - compras@jaguariaíva.pr.gov.br

## DEPARTAMENTO DE COMPRAS E LICITAÇÕES

3	<p><b>COMPUTADOR</b></p> <p>Especificação mínima: que esteja em linha de produção pelo fabricante; computador desktop com processador no mínimo Intel core i3 - 8ª geração ou superior; possuir 1 (um) disco rígido de 500 gigabyte; memória RAM de 08 (oito) gigabytes, em 02 (dois) módulos idênticos de 04 (quatro) gigabytes cada, do tipo SDRAM ddr4 2.133 MHZ ou superior, operando em modalidade dual CHANNEL; a placa principal deve ter arquitetura ATX, MICROATX, BTX ou MICROBTX, conforme padrões estabelecidos, organismo que define os padrões existentes; possuir pelo menos 01 (um) slot PCI-EXPRESS 2.0 x16 ou superior; possuir sistema de detecção de intrusão de chassis, com acionador instalado no gabinete, suportar monitor estendido, possuir no mínimo 02 (duas) saídas de vídeo, sendo pelo menos 01 (uma) digital do tipo HDMI, display PORT ou DVI; unidade combinada de gravação de disco ótico CD, DVD rom; teclado USB, abnt2, 107 teclas (com fio) e mouse USB, 800 DPI, 2 botões, scroll (com fio); monitor de LED 19 polegadas (widescreen 16:9); interfaces de rede 10/100/1000 e WIFI padrão IEEE 802.11 b/g/n; sistema operacional Windows 10 pro (64 bits); fonte compatível e que suporte toda a configuração exigida no item; gabinete e periféricos deverão funcionar na vertical ou horizontal; todos os equipamentos ofertados (gabinete, teclado, mouse e monitor) devem possuir gradações neutras das cores branca, preta ou cinza, e manter o mesmo padrão de cor; todos os componentes do produto deverão ser novos, sem uso, reforma ou recondicionamento; garantia de 12 meses.</p>	UND	1		4.940,00	4.940,00
4	<p><b>BERÇO AQUECIDO COM CALOR IRADIANTE:</b></p> <p>Aquecimento produzido através de sistema irradiante de calor emitido por elemento aquecedor revestido em quartzo, montado em um módulo refletor com aletas direcionadoras, localizado na parte superior do berço, propiciando um aquecimento homogêneo em toda a área do colchão, sem dificultar o acesso ao paciente; Calha protetora do elemento aquecedor metálica com grade de proteção em aço cromado; Permitir giro bilateral do elemento aquecedor no plano horizontal (180º) com acionamento de alarme de advertência e desligamento automático do aquecimento, facilitando o posicionamento do aparelho de raios X sem a necessidade de locomover o paciente; Sistema de proteção térmica através de dispositivo de detecção eletrônica para sobrecarga no elemento aquecedor, com desligamento automático do aquecimento e termostato para desligamento da fonte de alimentação em caso de sobrecarga, atendendo a todos os requisitos da norma técnica NBR 60601-1.</p> <p><b>LEITO PARA RN</b></p> <p>Construído, construído totalmente em material plástico rádio transparente pintado com tinta epóxi, com gaveta para acomodação chassi de RX. Leito com dimensões mínimas de 60x 71 cm. Sistema de contenção do paciente através de paredes laterais (abas) de acrílico transparente dotadas de aberturas para passagem de tubos e cabos, totalmente rebativeis com acionamento rápido utilizando-se somente uma das mãos, facilitando a execução dos procedimentos de emergência. Colchão totalmente construído em material atóxico e autoextinguível, constituído de espuma com densidade adequada ao conforto do RN e capa removível, sem costura para evitar concentração de bactérias, aberta de um dos lados para facilitar o procedimento de limpeza;</p> <p><b>MÓDULO DE CONTROLE</b></p> <p>Sistema de acionamento elétrico independente da chave liga-desliga do monitor, para segurança do conjunto, com indicador luminoso no painel de controle. Sistema eletrônico de controle totalmente microprocessado. Deverá se removível, de fácil acesso para manutenção e calibração montado em um chassi metálico destacável; Painel frontal com acabamento liso em policarbonato que evita a penetração de líquidos e com teclas tipo toque-suave; Rotina de auto-teste do sistema ao ligar; Display alfanumérico de</p>	UND	2		12.955,00	25.910,00

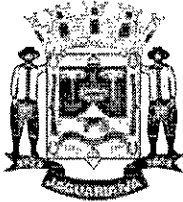

# Prefeitura Municipal de Jaguariaíva

Centro Administrativo Prefeito Otélio Renato Baroni

Praça Isabel Branco, 142 - Cidade Alta - Cx.Postal. II - Fone: (43) 3535 - 9400 - Fax: (43) 3535 - 9422  
Jaguariaíva - PR - CEP: 84200-000 - CNPJ: 76.910.900/0001-38 - compras@jaguariaiva.pr.gov.br

## DEPARTAMENTO DE COMPRAS E LICITAÇÕES

<p>crystal liquido de alta resolução com iluminação de fundo para leitura em ambientes com pouca luminosidade, para indicação de temperatura de ajuste, temperatura e potência desejada, relógio Apgar e alarmes. Memória para retenção dos valores programados. Indicação luminosa de standby na coluna do berço com acesso por ambas as laterais. Indicação luminosa do nível proporcional (0,1/4,2/4,3/4 e 1) de potência de aquecimento. Indicação luminosa simultânea de todos os valores de temperatura, potência e apgar. Indicação luminosa de todos os alarmes mesmo com o som inibido; Indicação luminosa para modo automático ou manual; Indicação da intensidade da potência de aquecimento de 0 a 100% em relação a potência máxima, com intervalos de 10%. Indicação de temperatura do RN com faixa entre 20,0 e 44°C, com resolução de 0,1°C e precisão de <math>\pm 0,2^\circ\text{C}</math>. Teclas liga, desliga, bloqueio de teclado, aumento e redução do ajuste com bip de alerta para informação do procedimento de ajuste; Tecla inibidora do som dos alarmes; POSSIR RELÓGIO APGAR</p> <p>Digital com contagem progressiva ajustável até 20 minutos, com programação com variação de 1 minuto, ajustável através do teclado. Indicação de minutos e segundos, através de display numérico com quatro dígitos. Início e parada da contagem após acionamento do teclado. Retenção do último valor programado. Bip sonoro acionado a cada minuto. Alarme sonoro momentâneo após o final da contagem.</p> <p>Base reforçada com estrutura tubular com tratamento antioxidante pintados com tinta epóxi pó de acabamento liso para evitar acúmulo de sujeira. Quatro rodízios de 100mm de diâmetro com freio, para locomoção do equipamento. Concepção modular para instalação de acessórios e opcionais. Principais instruções de utilização e advertências impressas claramente no corpo do aparelho. Chave geral com indicação luminosa para equipamento energizado. Lâmpada auxiliar para a melhor visualização do RN; Alças para transporte;</p> <p><b>MODOS DE OPERAÇÃO</b></p> <p>Automático (Servo controle): monitoração da temperatura do paciente através de sensor de pele e controle automatizado da intensidade de calor fornecida ao recém-nascido por sistema servo-controlado. Manual: utilização sem sensor de pele, com seleção da intensidade de calor pré-ajustada pelo operador; Comutação automática de modo manual para automático (servo controle), comandada pelo sensor de pele; Temperatura de ajuste para modo Automático com faixa de 30,0°C a 39,0°C, com variação de 0,1°C. Ajuste do nível de potência para o modo Manual com faixa de 0 a 100%, com intervalos de 10%.</p> <p><b>ALARMES AUDIOVISUAIS COM INDICAÇÃO SONORA INTERMITENTE E INDICAÇÃO PARA VISUALIZAÇÃO A DISTÂNCIA</b></p> <p>Sensor desconectado da pele do paciente. Falta de energia, acionado por bateria níquel-cádmio recarregável. Sensor desconectado. Falha no sensor de pele. Temperatura baixa, acionado no modo RN, quando o paciente apresentar temperatura abaixo de 1,0° C em relação à temperatura desejada; Temperatura alta, acionado no modo RN, quando o paciente apresentar temperatura acima de 1,0° C em relação à temperatura de ajuste; Sobrecarga, acionado a cada 10 minutos no modo de funcionamento manual, para verificação rotineira da temperatura do paciente; Falha no sistema de aquecimento, com desligamento automático da resistência por circuito independente. Falha no posicionamento do aquecedor, com desligamento automático da resistência.</p> <p>Alimentação: 127/220 Vac <math>\pm 10\%</math>, com seleção automática de tensão. Frequência: 50/60 Hz <math>\pm 10\%</math>; 2 Fusíveis de proteção. Cabo de alimentação destacável com 3 pinos. Potência máxima do elemento aquecedor: 580W. Bateria: interna de 6 volts recarregável.</p> <p>Dimensões do aproximadas Leito: Largura: 330 mm - Comprimento: 620 mm -Altura: 145mm</p> <p>Dimensões Externas: Largura: 700 mm - Comprimento: 910 mm - Altura: 1920 mm.</p>				
--	--	--	--	--

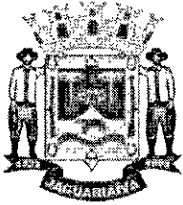

# Prefeitura Municipal de Jaguaraiava

Centro Administrativo Prefeito Otélio Renato Baroni

Praça Isabel Branco, 142 - Cidade Alta - Cx.Postal. II - Fone: (43) 3535 - 9400 - Fax: (43) 3535 - 9422  
Jaguaraiava - PR - CEP: 84200-000 - CNPJ: 76.910.900/0001-38 - compras@jaguaraiava.pr.gov.br

## DEPARTAMENTO DE COMPRAS E LICITAÇÕES

	<p>Possuir para choque em toda extensão ACOMPANHAR OS ACESSORIOS ABAIXO: 01 sensor para o RN, com conector com trava de segurança rosqueável. 01 Gaveta sob o leito para armazenamento de materiais, 01 suporte de soro acoplado a coluna do equipamento. Possuir registro ANVISA - NBR IEC 60601-1 -NBR IEC 60601-2-21- NBR IEC 60601-1-2</p>					
5	<p><b>MONITOR MULTIPARAMÉTRICO</b> Equipamento com capacidade de monitoração dos seguintes sinais vitais com tela de 10 a 12 polegadas: ECG, Respiração, SpO2, PNI e Temperatura, para ser utilizado em Triagem, Sala de Emergência em Pronto Socorro e Pronto Atendimento, Centro Cirúrgico, Recuperação Pós-anestésica, UTI e Unidades de Cuidados Semi-Intensivos para o diagnóstico de pacientes adultos, pediátricos e neonatais. 2 Monitor com arquitetura pré-configurada ou modular constituído por monitor e processador em um bloco único. Bateria interna e removível através de acesso pelo lado externo do gabinete por portinhola ou tampa exclusiva para este fim, sem a necessidade de abrir o equipamento com ferramentas e expondo o interior do mesmo. Deve estar preparado para comunicação em rede com central de monitorização da mesma marca, sendo que a central deverá possuir registro próprio na ANVISA. O Número do registro da central deve ser apresentado na proposta. Indicação para equipamento ligado em rede elétrica e bateria, indicação para bateria de emergência com baixa carga, tecla liga/desliga para acionamento, Menu ou teclas para configurações dos parâmetros funcionais a serem monitorados e dos ajustes do display. Sistema para apresentação de mensagens funcionais em display, sistema ininterrupto para alarmes visuais. O alarme deverá atuar enquanto houver ocorrência funcional. Display digital em cristal líquido colorido de 10 (dez) a 12 (doze) polegadas. Índice de proteção contra água e partículas sólidas IPX1. Modo demonstração protegido por senha para realização de treinamentos do corpo clínico. Tendências de pelo menos 100 (cem) horas. Cálculo de Drogas. Deve apresentar menu em português e os tipos de tela: Números grandes, OXYCRG e Mini tendências. ECG com exibição na tela de até 7 derivações simultâneas (D1, D2, D3, avr, avl, avf e uma precordial); Gravação de uma derivação de ECG por pelo menos 10 minutos (Full disclosure). Frequência Cardíaca com faixa mínima de leitura de 15 a 350 bpm. Alarme de FC máxima, mínima e alarmes para pelo menos 15 tipos de arritmias e para desnivelamento do segmento ST. Temperatura com dois canais simultâneos, faixa mínima de leitura de 25 °C a 45°C, alarmes de máximo e mínimo para temperatura. Possibilidade de sensores de pele e esofágico/retal. SpO2 com faixa de leitura mínima de 30 a 100%; Medição de pulso de 30 a 250 bpm; Apresentação da curva plestimográfica; Alarmes: Máximo e mínimo para saturação e para desconexão de sensor. Saturação de Oxigênio com tecnologia para leitura em baixa perfusão ou presença de movimento, podendo ser tecnologias Nellcor, Masimo ou Fast (a marca da tecnologia de oximetria deverá constar expressamente no manual do produto depositado no site da ANVISA). Os acessórios fornecidos para a Saturação de Oxigênio deverão ser originais da marca da tecnologia ofertada (Nellcor, Masimo ou Fast), não serão aceitos acessórios compatíveis. Respiração com medição da respiração pelo método de impedância torácica e faixa de leitura mínima de 4 a 150 rpm com apresentação da curva de respiração. Detecção e alarme de apneia com tempo programável. Capnografia: Deve medir EtCO2 através do método mainstream; Faixa de 0 a 100mmHg e frequência respiratória mínima de 3 a 150rpm; Apresentação da onda de capnografia e dos respectivos valores de ETCO2 e respirações /minutos; Utilização em pacientes adultos, pediátricos e neonatos; deve permitir a utilização em pacientes intubados e não intubados.</p>	UND	1	18.782,75	18.782,75	

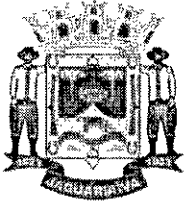

# Prefeitura Municipal de Jaguariáiva

Centro Administrativo Prefeito Otélio Renato Baroni

Praça Isabel Branco, 142 - Cidade Alta - Cx.Postal. II - Fone: (43) 3535 - 9400 - Fax: (43) 3535 - 9422  
Jaguariáiva - PR - CEP: 84200-000 - CNPJ: 76.910.900/0001-38 - compras@jaguariaiva.pr.gov.br

## DEPARTAMENTO DE COMPRAS E LICITAÇÕES

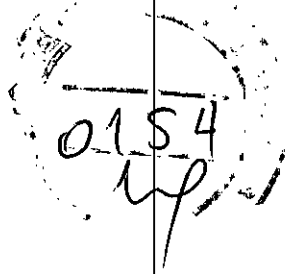
	<p>Pressão Não Invasiva com medição das pressões média, sistólica e diastólica por método oscilométrico. Modos de operação manual e automático com intervalos de medições programados pelo usuário. Registro na ANVISA; garantia mínima de 24 meses. Caso meramente distribuidor, apresentar carta do fabricante/importador autorizando o fornecimento com selo reconhecido pela Junta Comercial do estado de origem da distribuidora com firma reconhecida. Deve acompanhar os seguintes acessórios: 01 Cabo de ECG com 5 vias 01 Cabo de extensão para oximetria 01 Sensor reutilizável de oximetria, tipo clipe de dedo para adulto 01 Mangueira extensora para manguito de Pressão Não Invasiva 01 Manguito para Pressão Não Invasiva, reutilizável, para adulto 01 Sensor de temperatura, reutilizável, tipo pele para adulto/pediátrico 01 Sensor de temperatura, reutilizável, tipo retal/esofágico para adulto/pediátrico 01 Cabo de força padrão ABNT 01 Manual de Operação impresso ou em CD-Ro</p>					
6	<p><b>INCUBADORA NEONATAL DE TRANSPORTE.</b></p> <p>Para transporte de recém-nascidos em ambiente isolado e controlado.</p> <p>Cúpula construída em acrílico transparente dotada de parede dupla para assegurar a visualização sobre o paciente.</p> <p>Filtro de ar para retenção de impurezas, com tampa removível.</p> <p>Motor para circulação de ar com baixo nível de vibração e ruído (Máximo 60dBA).</p> <p>Base em material plástico de engenharia, garantindo leveza e durabilidade.</p> <p>Ampla porta de acesso frontal e outra porta de acesso lateral.</p> <p>Duas portinholas de acesso para as mãos, com guarnições atóxicas e punhos elásticos e uma portinhola íris.</p> <p>Duas passagens de tubos com vedação flexível.</p> <p>Leito com dimensões adequadas que permitam ergonomia para atendimento ao paciente.</p> <p>Deslocamento do leito para fora, somente na região da cabeça, para permitir manobras de intubação durante a remoção, mantendo a proteção da cúpula sobre o corpo do paciente.</p> <p>Suportes para até dois cilindros tamanho "D" na base da incubadora, em compartimento aberto que evita o acúmulo de gases em caso de vazamento.</p> <p>Entrada de oxigênio, dotada de filtro, com capacidade de proporcionar a concentração adequada na câmara do paciente.</p> <p>Iluminação auxiliar anti-ofuscante.</p> <p>Cinto de segurança do paciente.</p> <p>Umidificação através de espuma sob o leito.</p> <p>Controles microprocessados; Sistema de auto-teste das funções e alarmes audiovisuais para falta de energia elétrica, falha de circulação do ar, alta temperatura do ar, baixa temperatura do ar, hipotermia, hipotermia, baixa tensão das baterias.</p> <p>Modo de operação: Ar e Servocontrolado (Pele/RN).</p> <p>Indicação luminosa do nível de potência de aquecimento.</p> <p>Indicação da carga de bateria interna.</p> <p>Indicações simultâneas da temperatura do interna do ar, da pele do paciente, do ambiente e da temperatura de ajuste, por display de alta resolução para visualização mesmo em ambientes de baixa luminosidade.</p> <p>Ajuste das temperaturas do ar e da pele a cada 0,1°C.</p> <p>Retenção de memória do último valor programado da temperatura em caso de falta de energia/bateria.</p> <p>Compartimento interno com bateria(s) de 12 V garantindo autonomia de, no mínimo, quatro horas. Carregador automático que evita excesso de corrente e aquecimento da bateria durante a</p>	UND	1	38.835,67	38.835,67	



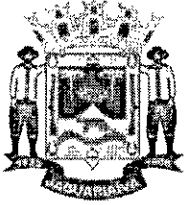

# Prefeitura Municipal de Jaguariáiva

Centro Administrativo Prefeito Otélio Renato Baroni

Praça Isabel Branco, 142 - Cidade Alta - Cx.Postal. II - Fone: (43) 3535 - 9400 - Fax: (43) 3535 - 9422  
Jaguariáiva - PR - CEP: 84200-000 - CNPJ: 76.910.900/0001-38 - compras@jaguariaiva.pr.gov.br

## DEPARTAMENTO DE COMPRAS E LICITAÇÕES

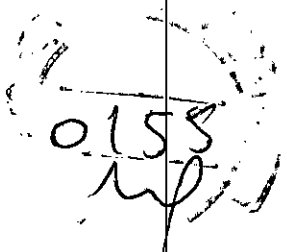
	<p>carga; tempo de recarga da(s) bateria(s) inferior a 25 horas; Cabo de alimentação com plug para acendedor de cigarros.</p> <p>Acompanhar: carro maca para transporte, com estrutura em alumínio e rodízios para reduzir o esforço no momento de colocar e retirar do interior da ambulância.</p> <p>Conjunto com 2 cilindros tamanho "D" ou "E" para oxigênio com válvula redutora e manômetro, mangueira de alta pressão, fluxômetro e manômetro</p> <p>Kit com 2 filtros de ar reserva</p> <p>Colchão em espuma com capa removível em material atóxico e impermeável</p> <p>Sensor de temperatura de pele do paciente</p> <p>Suporte de soro com altura ajustável</p> <p>Alimentação elétrica: 127 /220 V – 60Hz</p> <p>Garantia mínima de 12 meses;</p> <p>Apresentar Registro no Ministério da Saúde do equipamento;</p> <p>Apresentar Certificado da Empresa de acordo com as Normas de Boas Práticas de Fabricação;</p> <p>Apresentar Certificado de acordo com as normas NBR IEC 60601-1(segurança elétrica), NBR IEC 60601-2-20 (segurança em incubadoras de transporte) e NBR IEC 60601-1-2 (compatibilidade eletromagnética).</p>					
7	<p><b>BOMBA DE INFUSÃO</b></p> <p>Bomba de infusão volumétrica linear de equipo UNIVERSAL, projetada para uso em infusão de soluções por via enteral ou parenteral, com controle eletrônico programável. Sistema de propulsão peristáltico linear. Desvio da vazão com equipo padrão <math>\pm</math> 5% da vazão programada (típico). Possui três tipos de programação de infusão: ml/h x volume limite, tempo x volume limite e peso x concentração x dose. Vazão de 0,1 a 999,9 ml/h e controle de volume a infundir de 0,1 a 9999,9 ml. Peso corpóreo máximo de 500,0 kg ou 9999,9 g. Limite de concentração de droga: 0,01 a 99,99 mg/ml ou 0,01 a 99,99 <math>\mu</math>g/ml. Limite de dose de manutenção: 0,01 a 999,99 mg/kg/min ou 0,01 a 999,99 <math>\mu</math>g/kg/min. Limite de dose inicial: 0,01 a 999,99 <math>\mu</math>g/kg/min ou 0,01 a 999,99 mg/kg/min. Taxa de KVO ajustável de 0,1 a 3,0 ml/h. Bolus ajustável até 0,1 a 999,9 ml/h. Possui as seguintes funções durante a infusão: titulação, balanço hídrico, zerar volume, ajuste de KVO, ajuste de bolus, ajuste de oclusão, ajuste do volume do alarve, biblioteca de drogas (9 drogas fixas e 1 droga customizada), bloqueio de teclado, controle PCD (exibe o peso e a concentração em infusões no protocolo peso x concentração x dose) e memória da última infusão. Display com apresentação constante da vazão, volume programado, volume infundido, tempo total e tempo restante da infusão ou apresenta a vazão, a dose o volume infundido e o tempo de infusão quando programado em peso x concentração x dose. Possui detector de ar ultrassônico e sensor de pressão regulável de 20 a 120 kPa. Pré-alarmes: fim da bateria e fim da infusão. Alarmes visuais e sonoros: alarme de espera, vazão livre, funcionamento em KVO, oclusão, ar-na-linha, porta aberta, frasco vazio, infusão completa, infusão interrompida, bateria baixa, bateria crítica e erro de programação. A bomba vem com bateria recarregável de níquel-metal hidreto de longa vida com autonomia de 6 horas, cordão de alimentação e manual do usuário no idioma português. Opcionalmente poderá ser fornecida uma haste para soro. Equipamento de pequeno porte, leve e de fácil manuseio. Opera em 110 a 230 V e frequência de alimentação de 50/60 Hz. Proteção contra choques elétricos: Equipamento de classe I e parte aplicada de tipo CF. Peso do equipamento 2,3 kg. Dimensões 205 x 160 x 230 mm (H / L / P). Uso hospitalar, ambulatorial e laboratorial. REGISTRO NA ANVISA</p>	UND	1		12.984,00	12.984,00



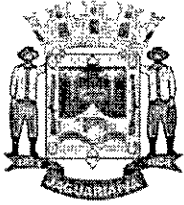

# Prefeitura Municipal de Jaguariaíva

Centro Administrativo Prefeito Otávio Renato Baroni

Praça Isabel Branco, 142 - Cidade Alta - Cx.Postal. II - Fone: (43) 3535 - 9400 - Fax: (43) 3535 - 9422  
Jaguariaíva - PR - CEP: 84200-000 - CNPJ: 76.910.900/0001-38 - /compras@jaguariaiva.pr.gov.br

## DEPARTAMENTO DE COMPRAS E LICITAÇÕES

8	<b>MESA PARA ESCRITORIO:</b> - Mesa confeccionada em madeira MDF, possuir 03 gavetas com sistema de abertura por corrediças deslizantes, estrutura em aço pintado. Tampo em MDF. Altura 74,5 cm Largura 155 cm Profundidade 60 cm	UND	1	661,00	661,00
9	<b>LIXEIRA A PEDAL</b> Lixeira em aço inoxidável. Possui base e cesto interno removível em polipropileno, pedal em aço com acabamento cromado e tampa basculante com sistema de fechamento suave. Medidas aproximadas: Altura 61.50CM Largura 34.50CM Profundidade 32.50CM Peso 4.60KG	UND	1	165,00	165,00
10	<b>BALANÇA INFANTIL</b> Teclado e painel de segurança: Teclado tipo de fácil digitação, com painel em policarbonato resistente, dispensando proteções adicionais. Sonorização de teclas durante a digitação. Display corredor LCD: Concha anatômica: totalmente higienizável e atóxica, com desenhos de temas infantis. Liga/desliga, Tara (máx 20% da Capacidade Máxima), Zero e Impressão. A função Tara atua para facilitar o cálculo de fralda limpa e fralda suja, e ainda permite pesagem descontando o peso de travesseiros, fraldas, cobertores, etc. Segurança: Deve permitir a correção do nivelamento, possuir pés antiderrapantes que dão aderência ao balcão/mesa. Capacidade de peso (mínimo) de até- 16kg Alimentação: Fonte automática "Full Range" externa. Entrada: 90-250VAC, 50/60Hz e Saída 9VDC/1,5A	UND	1	972,33	972,33
11	<b>ESTETOSCOPIO INFANTIL</b> Estetoscópio Dupla face com acabamento em aço inox, desenvolvido para possibilitar alta sensibilidade na captação dos mínimos ruídos da auscultação Possuir Olivas em silicone, transparentes com formato anatômico macia e antialérgica. Possuir registro ANVISA.	UND	1	276,00	276,00
12	<b>ESTETOSCOPIO ADULTO</b> Estetoscópio Dupla face com acabamento em aço inox, desenvolvido para possibilitar alta sensibilidade na captação dos mínimos ruídos da auscultação Possuir Olivas em silicone, transparentes com formato anatômico macia e antialérgica. Possuir registro ANVISA.	UND	1	309,00	309,00
13	<b>BALDE A PEDAL</b> Balde a pedal construído em aço inox, com capacidade mínima de 30 litros. Possui tampa com sistema que levanta através de acionamento por pedal incorporado ao conjunto.	UND	3	228,97	686,91
14	<b>ESFIGMOMANOMETRO ADULTO</b> Braçadeira em nylon com fecho velcro modelo adulto. Manômetro aneróide em duro metal com pintura texturizada. Visor graduado de 0 à 300 mm/hg, preciso e de fácil leitura. Pêra de látex com válvula de purgo de precisão, com ajuste preciso. INMETRO- REGISTRO ANVISA	UND	2	197,50	395,00

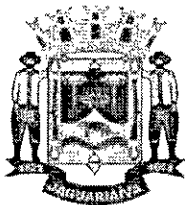

# Prefeitura Municipal de Jaguariaíva

Centro Administrativo Prefeito Otélio Renato Baroni

Praça Isabel Branco, 142 - Cidade Alta - Cx.Postal. II - Fone: (43) 3535 - 9400 - Fax: (43) 3535 - 9422  
Jaguariaíva - PR - CEP: 84200-000 - CNPJ: 76.910.900/0001-38 - compras@jaguariaiva.pr.gov.br

## DEPARTAMENTO DE COMPRAS E LICITAÇÕES

15	<b>MESA PARA IMPRESSORA</b> Confeccionada em MDF, possuir divisória sob o leito. Rodízios de 2". Medidas aproximadas: 60x40x80 cm.	UND	1	200,50	200,50
16	<b>MESA PARA COMPUTADOR</b> Confeccionado em MDF, 2 gavetas, com corrediças. Estrutura em aço. Pés em aço pintado. Medidas aproximadas 1,10x0,80x0,80	UND	1	400,00	400,00
17	<b>LARINGOSCÓPIO ADULTO 5 LÂMINAS</b> Kit Laringoscópio composto por 3 Lâminas, nº 3, 4 e 5 e cabo em metal a prova de ferrugem, modelo leve tamanho médio Tipo C 2.5v. Abertura na base do cabo permite utilizar bateria recarregável. Lâminas: Fabricada em aço inoxidável à prova de ferrugem, esterilizável e autoclavável, lâmpada Vacuum. Acabamento acetinado para redução do brilho e reflexão Lâmina Macintosh Curva nº3 Adulto Médio; Lâmina Macintosh Curva nº4 Adulto Grande; Lâmina Macintosh Curva nº5 Adulto Grande	UND	1	2.194,50	2.194,50
18	<b>CARRO EMERGENCIA.</b> O Carro de Emergência dotado de 05 gavetas; confeccionado totalmente em Aço Inoxidável. Possui proteção em PVC contra impactos laterais e frontais e 04 rodízios banda de rodagem dupla com diâmetro de 04" e sistema de travamento. 05 Gavetas: 01 gaveta (a primeira) dotada de divisórias moduláveis para medicamentos, 03 gavetas livres ideal para luvas, laringoscópios, otoscópios, abaixadores de língua, gazes, esparadrapos, entre outros e 01 gaveta com dimensões maiores; as gavetas devem possuir sistema para lacre total em aço inoxidável. Composição: 01 mesa de administração para medicamentos com anteparos laterais e de fundo; 01 prateleira para monitor / desfibrilador; 01 suporte de soro em aço inoxidável, regulável em altura; 04 tomadas elétricas 20 ah, filtro de linha, cabo de força e enrolador de cabo; 01 dispositivo para massagem cardíaca (tábua), confeccionado em PEAD na cor branco. Acessórios de Oxigenoterapia: 01 cilindro de oxigênio 03 litros; 01 válvula redutora para cilindro; 01 extensão para oxigênio; 01 tomada tripla para oxigênio; 2 01 aspirador compacto para oxigênio; 01 fluxômetro para oxigênio; 01 umidificador com extensão e máscara; DIMENSÕES MINIMAS: - Gabinete (totais): Comprimento: 900 mm x Largura: 500 mm x Altura: 860 mm - Prateleira para monitor: Comprimento: 400 mm x Largura: 400 mm x Altura: 30mm - Dispositivo (tábua) de massagem cardíaca: Comp.: 590 mm x Largura: 380 mm x Espessura: 12 mm; REGISTRO ANVISA:	UND	1	4.763,33	4.763,33
19	<b>OXÍMETRO DE PULSO PORTATIL</b> Oxímetro de pulso com display gráfico e princípio de funcionamento através de absorção de infra-vermelho não dispersivo. Especificações Técnicas Mínimas •Sensores reutilizáveis: para pacientes pediátricos e neonatais e de dedo para pacientes adultos Curvas: Pletismográfica e tendências •Parâmetros: SpO2, frequência cardíaca e tendência 24 hs com registro dos eventos (memória). •SpO2: Range: 0 - 100 %, Resolução mínima: 1 % e Precisão mínima: 2 % (na faixa de 80 a 100 %) •Frequência Cardíaca: Range: 30 - 250 bpm, Resolução: 1 bpm, Precisão: 1 %• Tempo de estabilização: até 15 segundos após colocação do sensor •Evolução audível de SpO2, com variação do tom do bip de acordo com variação da saturação. •Alarmes: Visual e sonoro, com possibilidade de ajuste tanto automatico quanto manual pelo operador para todos os parâmetros •Alimentação: Entrada 110/220, 60 Hz e bateria interna recarregável com autonomia mínima de 2 hs. •Peso máximo com bateria: 3,5 kg (para uma autonomia mínima	UND	1	5.435,00	5.435,00

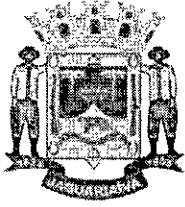

# Prefeitura Municipal de Jaguariaíva

Centro Administrativo Prefeito Otélio Renato Baroni

Praça Isabel Branco, 142 - Cidade Alta - Cx.Postal. II - Fone: (43) 3535 - 9400 - Fax: (43) 3535 - 9422  
Jaguariaíva - PR - CEP: 84200-000 - CNPJ: 76.910.900/0001-38 - compras@jaguariaiva.pr.gov.br

## DEPARTAMENTO DE COMPRAS E LICITAÇÕES

	de 2 horas) Acessórios Inclusos (por aparelho): • 01 Sensor de 1dedo original, tipo clip, com cabo, para uso em pacientes adultos. Registro na ANVISA. Garantia de 01 ano.							
20	<b>CARRO PADIOLA</b> CARRO PADIOLA ADULTO COM ELEVAÇÃO ESMALTADO, LEITO ESTOFADO, COM GRADES E SUPORTE DE SORO - Estrutura em tubo de aço carbono redondo de 1" ¼ x 1.20mm - Leito fixo estofado com espuma D26R revestido em Courvim - Cabeceira regulável através de cremalheira - Regulagem de altura através de manivela cromada e escamoteável - Sistema de elevação em tubo de aço retangular - Para-choque de proteção redondo nos quatros cantos do leito - Grades laterais de baixar em tubo de aço carbono redondo de 7/8 x 1.20mm - Suporte para soro com 02 ganchos em aço inox (T) - Rodízios giratórios de 5" em polipropileno, com sistema de freio em diagonal - Acabamento em pintura epóxi, com tratamento ferruginoso - Capacidade aproximada: Até 110Kg - Registro MS	UND	1		4.495,00	4.495,00		
21	<b>PORTA SACO HAMPER ESTRUTURA EM AÇO INOX</b> Estrutura em tubo (22mm de diâmetro) em aço inox, com três pés e rodízios de 50mm de diâmetro	UND	1		648,33	648,33		
22	<b>Banqueta para parto Vertical</b> Pode ser usado em hospital, casas de parto ou em parto domiciliar. o Design desenvolvido para maximizar o conforto e a estabilidade para até 200 kg o Feita com Poli Etileno de Media Densidade PEMD o Fácil para limpar, não possui emendas ou frestas o Aberta na frente, permite total visualização do processo do parto o Pode ser usado no chão ou sobre a cama PPP o Design especial do acento permite total conforto para a parturiente, ao mesmo tempo em que o cóccix e ossos da bacia ficam livres o Pode ser usado sob o chuveiro o Peso aproximado: 3,0 kg (banqueta) - aguenta 1.300 kg de força.	UND	2		1.354,00	2.708,00		
23	<b>FOCO CLÍNICO COM LED</b> Foco auxiliar para exames clínicos Com haste superior flexível e cromada. Pedestal com haste inferior pintada. Altura variável entre 100 a 150 cm. Pintura em epóxi a 250° C de alta resistência. Base do pedestal com 04 rodízios proporcionando maior sustentação e segurança ao equipamento. Alimentação elétrica automática de 110 à 220 v. 50/60 Hz. Lâmpada de Led (luz fria e branca). Intensidade luminosa de 8.000 LUX à 50 cm do campo observado. Registro ANVISA ou isenção.	UND	1		587,00	587,00		
24	<b>POLTRONA HOSPITALAR RECLINAVEL.</b> Poltrona reclinável em qualquer posição, por meio alavanca. A peseira deverá possuir movimentos independentes do encosto com por meio de alavanca lateral e possuir sistema retrátil, para facilitar o acesso a poltrona Estrutura em tubos e chapas de aço carbono cobertos por pintura eletrostática. Estofamento em espuma D-26 não deformável revestida com estofamento em PVC FLEXIVEL E SEM COSTURA.	UND	2		1.532,00	3.064,00		



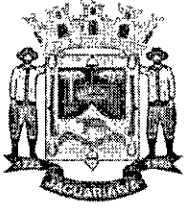

# Prefeitura Municipal de Jaguariaíva

Centro Administrativo Prefeito Otélio Renato Baroni

Praça Isabel Branco, 142 - Cidade Alta - Cx.Postal. II - Fone: (43) 3535 - 9400 - Fax: (43) 3535 - 9422  
Jaguariaíva - PR - CEP: 84200-000 - CNPJ: 76.910.900/0001-38 - compras@jaguariaiva.pr.gov.br

## DEPARTAMENTO DE COMPRAS E LICITAÇÕES

25	<b>REANIMADOR PULMONAR ADULTO.</b> Possuir balão auto-inflável em SILICONE, válvula de admissão de ar com conexão para entrada de Oxigênio, acompanha: 01 máscara com bojo transparente e coxim em SILICONE para pacientes adultos. Válvula unidirecional com acoplamento externo para máscara. Válvula de escape (pop-off). Válvula de controle com bolsa reservatório de Oxigênio e extensão com conector. Possuir reservatório. - Registro ANVISA	UND	1	284,50	284,50
26	<b>ESPALDAR</b> Espaldar com barra fixa: (barra de ling) composição: madeira de reflorestamento, acompanha parafusos com bucha, para fixação na parede. Deverá suportar até 150. Medidas aproximadas em centímetros: Altura: 240cm, Largura: 95cm, Profundidade: 50cm. Peso aproximado: 15 kg. Deverá possuir no mínimo 10 pinos/barras.	UND	1	984,50	984,50
27	<b>MOCHO GIRATORIO EM INOX.</b> Estrutura em aço inox, com assento regulável em aço inox. Ponteiros nos pés, com estofamento em PVC FLEXIVEL E SEM COSTURA.	UND	1	640,00	640,00
28	<b>SUORTE PARA SORO</b> -Fabricado em tubos de aço inox 304 • Base com 04 pés em tubos de 19,05mm de diâmetro e 1,20mm de chapa • Haste em tubo de 12,70mm de diâmetro e 1,20 mm de chapa • 04 Ganchos em barras redondas de 4,76mm de diâmetro • Altura mínima: 1000mm • Atlura máxima: 2000mm • Rodízios de 2" de diâmetro Base com 500mm de largura. Pedestal altura regulável Aço/pintura epóxi	UND	2	548,25	1.096,50
29	<b>MESA DE CABECEIRA</b> - Confeccionado em chapa de aço carbono de 0.80mm de espessura, tampo de refeição em tubo de aço cromado e acabamento em pintura epóxi, com tratamento antiferruginoso Acompanhar tampo da mesa e de refeição em MDF c/ revestimento em laminado decorativo Possuir 01 gaveta e 01 porta com prateleira interna em chapa de aço; Tampo de refeição com regulagem de altura; Puxadores em material de aço carbono; Pés com rodízios giratórios de 2" de diâmetro Dimensão de: 510 x 400 x 800 mm - Altura Máxima de 1230 mm	UND	1	1.034,25	1.034,25
30	<b>MESA DE MAYO</b> Estrutura em tubo redondo (25mm de diâmetro) inox, com altura ajustável, rodízios com 50mm de diâmetro e bandeja em aço inox (48x33 cm). Dimensões: 0,69x,47x A.Max. 1,20X A. Min. 0,80	UND	1	957,50	957,50
31	<b>ESCALADA 2 DEGRAUS- INOX</b> Escada 2 degraus, estrutura tubular em aço redondo, piso em compensado revestido com borracha antiderrapante. Pintura eletrostática a pó "Epóxi". Dimensões: 0,46m largura x 0,48m profundidade x 0,35m altura x 0,20m altura 1º degrau.	UND	1	418,50	418,50

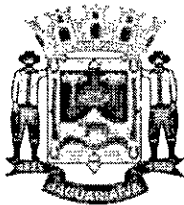

# Prefeitura Municipal de Jaguariaíva

Centro Administrativo Prefeito Otélio Renato Baroni

Praça Isabel Branco, 142 - Cidade Alta - Cx.Postal. II - Fone: (43) 3535 - 9400 - Fax: (43) 3535 - 9422  
Jaguariaíva - PR - CEP: 84200-000 - CNPJ: 76.910.900/0001-38 - compras@jaguariaiva.pr.gov.br

## DEPARTAMENTO DE COMPRAS E LICITAÇÕES

32	<b>CAMA PPP</b> Descrição: Cabeceira e peseira removíveis em poliuretano injetado ou compatível. Estrado articulado, com estrutura em tubos de 25 x25x1,2mm e 50x30x10x1,5 mm (aproximadamente), totalmente revestido em ABS de alto impacto, possibilitando os movimentos de trendelemburg, Reverso do trendelemburg, elevação do dorso e elevação do leito. Sistema de acionamento através de formato elétrico com controle remoto a fio ou nas grades, com dispositivo de segurança e sistema de bateria. Grades laterais em poliuretano injetado ou material compatível, moveis pelo sistema semi - giro, permitindo que fiquem acima e abaixo do leito. Equipada com um par de porta-coxas estofado, com altura regulável e anexa em inox. Um par de barras de apoio com altura regulável, em aço inox, localizadas nas laterais do leito. Um par de apoio para os pés, com altura regulável, e estofado. Bacia em aço localizada sob a peseira, para coleta de resíduos. Permite, através de dispositivos, a retração daparte das pernas. Suporte de soro em aço inox, com altura regulável. Tratamento antiferruginoso, acabamento em pintura eletrostática a pó. Excelente resistência química e mecânica. Provida de para-choque redondo nos 4 pontos da cama para proteção de parede. Rodizio de no mínimo 4 polegadas de diâmetro, com sistema de movimento/ freio acionado por um único pedal, colocado em dois lados da base da cama. Acompanha colchão de espuma revestido em courvim, de acordo com as partes do leito da cama. Capacidade: 180 kg. Alimentação elétrica 100/220V.	UND	1	10.262,33	10.262,33
33	<b>DETECTOR FETAL PORTATIL</b> Detector de batimento cardíaco fetal portátil: - Permitir a escuta fetal a partir da 10ª semana de gestação, - para diagnósticos de gravidez múltipla ou morte fetal, localização da placenta e detecção do fluxo do cordão umbilical. - Ritmo e batimento cardíaco (FCF) na faixa de 30 a 240 BPM. - Botão liga/desliga com ajuste de volume. Alimentação de baterias. - Com peso máximo de 500 gramas.	UND	1	1.033,33	1.033,33
34	<b>ARMARIO DE AÇO</b> -Confeccionada em chapa de aço de alta qualidade, duas portas com chave Colunas com regulagem de Altura e prateleira com reforço, dobras e parafusos sextavados zincados. Dimensões 1980 Altura x 920 Largura x 270 Profundidade.	UND	1	585,33	585,33
35	<b>CADEIRA</b> Cadeira com alto conforto. Encosto estruturado em dois quadros de aço carbono tubular de 22,22 mm de diâmetro externo com parede mínima de 1,20 mm sendo um quadro interno, revestido com tela flexível vazada à base de poliéster ou outro material de desempenho similar. Este quadro interno, em sua porção inferior, apresenta um elemento de interligação dos tubos de chapa de aço carbono com espessura de 6 mm e altura de 32 mm, aproximadamente. O encosto possui raio de curvatura em dois sentidos, transversal e vertical, de modo a prover acomodação para a região lombar do usuário, além de apoio de cabeça revestido com tela flexível vazada à base de poliéster, possuindo aproximadamente 320 mm de largura e 200 mm de altura. Assento estruturado em compensado multilaminado de madeira com espessura mínima de 12 mm que, por meio de adesivo de contato, com peça anatômica injetada de espuma flexível de poliuretano moldada. Mecanismo do tipo sincronizado, com movimento de reclinção para assento e encosto na proporção de 2:1 (para cada grau que o assento reclina, o encosto inclina dois graus), com sistema de travamento em 04 pontos ao longo do curso de reclinção, dotado de sistema anti-impacto. Pistão pneumático para ajuste milimétrico da altura do assento, com êmbolo de diâmetro externo de 28 mm, alojado em uma peça cilíndrica de aço carbono com espessura mínima de 1,20 mm, com pintura epóxi pó na cor preta.	UND	2	123,33	246,66

0160  
[Handwritten signature]

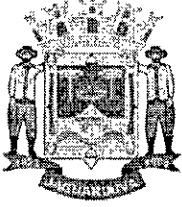

# Prefeitura Municipal de Jaguariaíva

Centro Administrativo Prefeito Otélio Renato Baroni

Praça Isabel Branco, 142 - Cidade Alta - Cx.Postal. II - Fone: (43) 3535 - 9400 - Fax: (43) 3535 - 9422  
Jaguariaíva - PR - CEP: 84200-000 - CNPJ: 76.910.900/0001-38 - compras@jaguariaiva.pr.gov.br

## DEPARTAMENTO DE COMPRAS E LICITAÇÕES

### GARANTIA

Validade mínima: 01 ano após a data de entrega para todos os itens permanentes.

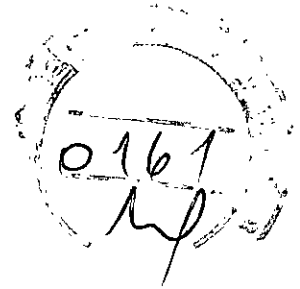

Recursos Financeiros: Correrá por conta da seguinte Dotação Orçamentária:

11.01.2.075.4.4.92.52.00.00.00.00 Código Reduzido: 000258

Fonte do Recurso: 518

Compõem este Edital os Anexos:

**ANEXO 01** - PROPOSTA DE PREÇOS

**ANEXO 02** - HABILITAÇÃO

**ANEXO 03** - DADOS DA EMPRESA (caso venha a ser vencedora, apresentar juntamente com a proposta corrigida (anexo 01))

**ANEXO 04** - TERMO DE ADESÃO AO SISTEMA ELETRÔNICO DE LICITAÇÕES DA BLL (A e B)

**ANEXO 05** - DECLARAÇÃO CONJUNTA

**ANEXO 06** - DECLARAÇÃO DE ENQUADRAMENTO NO REGIME DE TRIBUTAÇÃO DE ME/EPP.

**ANEXO 07** - MINUTA DO CONTRATO

## 2. DISPOSIÇÕES PRELIMINARES:

2.1. O Pregão, na forma Eletrônica será realizado em sessão pública, por meio da **INTERNET**, mediante condições de segurança - criptografia e autenticação - em todas as suas fases, através do **Sistema de Pregão na Forma Eletrônica da Bolsa de Licitações e Leilões - BLL**.

2.2. Os trabalhos serão conduzidos por funcionário designado da Autarquia Municipal de Trânsito e Transporte, denominado **Pregoeiro**, mediante a inserção e monitoramento de dados gerados ou transferidos para o aplicativo "Licitações" constante da página eletrônica da **Bolsa de Licitações e Leilões - BLL** ([www.bllcompras.com](http://www.bllcompras.com)).

## 3. RECEBIMENTO E ABERTURA DAS PROPOSTAS E DATA DO PREGÃO:

3.1. O fornecedor deverá observar as datas e os horários limites previstos para a abertura da proposta, atentando também para a data e horário para início da disputa.

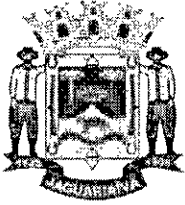

# Prefeitura Municipal de Jaguariaíva

Centro Administrativo Prefeito Otélio Renato Baroni

Praça Isabel Branco, 142 - Cidade Alta - Cx.Postal. II - Fone: (43) 3535 - 9400 - Fax: (43) 3535 - 9422  
Jaguariaíva - PR - CEP: 84200-000 - CNPJ: 76.910.900/0001-38 - compras@jaguariaiva.pr.gov.br

## DEPARTAMENTO DE COMPRAS E LICITAÇÕES

### 4. CONDIÇÕES PARA PARTICIPAÇÃO:

4.1. Poderão participar deste Pregão Eletrônico os interessados que atenderem a todas as exigências de habilitação contidas neste Edital e seus anexos, pertençam ao ramo de atividade pertinente ao objeto licitado, e que estejam, obrigatoriamente, cadastrados no sistema eletrônico utilizado neste processo, nos seguintes termos:

4.2 Não poderá participar da licitação a empresa que estiver sob falência, concordata, concurso de credores, dissolução, liquidação ou que tenha sido declarada inidônea por órgão ou entidade da administração pública direta ou indireta, federal, estadual, municipal ou Distrito Federal ou que esteja cumprindo período de suspensão no âmbito da administração municipal.

4.3 O licitante deverá promover a sua inscrição e credenciamento para participar do pregão diretamente ou através de corretora de mercadorias associada à **Bolsa de licitações e Leilões do Brasil** por ele indicada, até o horário fixado no edital para inscrição e cadastramento.

4.4 A participação no pregão está condicionada obrigatoriamente a inscrição e credenciamento do licitante (item 3.5), até o limite de horário previsto e deverá ser requerido acompanhado dos seguintes documentos:

a) **Instrumento particular de mandato** outorgando à corretora associada / interveniente, por meio de seu operador devidamente credenciado junto à BLL, poderes específicos de sua representação no pregão, conforme modelo fornecido pela **Bolsa de licitações e Leilões do Brasil (ANEXO 04)**

b) **Declaração de seu pleno conhecimento**, de aceitação e de atendimento às exigências de habilitação previstas no Edital, conforme modelo fornecido pela **Bolsa de Licitações e Leilões - BLL (ANEXO 04)** e;

c) **Proposta de Preços**, com todas as especificações do produto objeto da licitação em conformidade com os ANEXO 01 e 03. Sob nenhuma hipótese será admitida a substituição da ficha técnica adicionada, nem mesmo antes do início da disputa de lances. "A empresa participante do certame não deve ser identificada".

O custo de operacionalização e uso do sistema ficará a cargo do Licitante vencedor do certame, que pagará a Bolsa de Licitações e Leilões - BLL, provedora do sistema eletrônico, o equivalente ao percentual estabelecido pela mesma sobre o valor contratual ajustado, a título de taxa pela utilização dos recursos de tecnologia da informação, em conformidade com o regulamento operacional Bolsa de Licitações e Leilões - BLL.

4.5 A microempresa ou empresa de pequeno porte, além da apresentação da declaração constante no Anexo 06 para fins de habilitação, deverá, quando do cadastramento da proposta inicial de preço a ser digitado no sistema, informar no campo próprio da ficha técnica descritiva do objeto, o seu regime de tributação para fazer valer o direito de prioridade do desempate conforme o Art. 44 e 45 da LC 123/2006.

4.6 Esta licitação não dispensou o tratamento diferenciado para as Microempresas e Empresas de Pequeno Porte, no que tange à reserva de cota de até 25% do objeto da contratação, por entender não ser vantajoso para a Administração Pública ou representar prejuízo ao conjunto ou complexo do objeto a ser contratado, nos termos do artigo 49 inciso III da Lei Complementar Nº 123 de 14 de dezembro de 2006

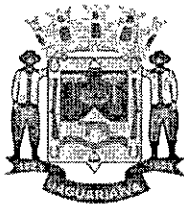

# Prefeitura Municipal de Jaguariaíva

Centro Administrativo Prefeito Otélio Renato Baroni

Praça Isabel Branco, 142 - Cidade Alta - Cx.Postal. 11 - Fone: (43) 3535 - 9400 - Fax: (43) 3535 - 9422  
Jaguariaíva - PR - CEP: 84200-000 - CNPJ: 76.910.900/0001-38 - compras@jaguariaiva.pr.gov.br

## DEPARTAMENTO DE COMPRAS E LICITAÇÕES

### 5. REGULAMENTO OPERACIONAL DO CERTAME:

5.1. O certame será conduzido pelo Pregoeiro, com o auxílio da equipe de apoio, que terá, em especial, as seguintes atribuições:

- a) acompanhar os trabalhos da equipe de apoio;
- b) responder as questões formuladas pelos fornecedores, relativas ao certame;
- c) abrir as propostas de preços;
- d) analisar a aceitabilidade das propostas;
- e) desclassificar propostas indicando os motivos;
- f) conduzir os procedimentos relativos aos lances e à escolha da proposta do lance de menor preço;
- g) verificar a habilitação do proponente classificado em primeiro lugar;
- h) declarar o vencedor;
- i) receber, examinar e decidir sobre a pertinência dos recursos;
- j) elaborar a ata da sessão;
- k) encaminhar o processo à autoridade superior para homologar e autorizar a contratação;
- l) abrir processo administrativo para apuração de irregularidades visando a aplicação de penalidades previstas na legislação.

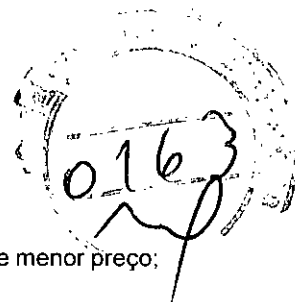

### 5.2. Credenciamento No Sistema Licitações da Bolsa de Licitações e Leilões – BLL:

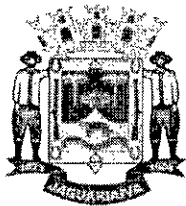

# Prefeitura Municipal de Jaguariáiva

Centro Administrativo Prefeito Otélio Renato Baroni

Praça Isabel Branco, 142 - Cidade Alta - Cx.Postal. II - Fone: (43) 3535 - 9400 - Fax: (43) 3535 - 9422  
Jaguariáiva - PR - CEP: 84200-000 - CNPJ: 76.910.900/0001-38 - compras@jaguariaiva.pr.gov.br

## DEPARTAMENTO DE COMPRAS E LICITAÇÕES

0164  
A. J. P.

5.2.1. As pessoas jurídicas ou firmas individuais interessadas deverão nomear através do instrumento de mandato previsto no item 4.6. "a", com firma reconhecida, operador devidamente credenciado em qualquer empresa associada à **Bolsa de Licitações e Leilões - BLL**, atribuindo poderes para formular lances de preços e praticar todos os demais atos e operações no site: [www.bllcompras.com](http://www.bllcompras.com).

5.2.2. A participação do licitante no pregão eletrônico se dará por meio de participação direta ou através de empresas associadas à **Bolsa de Licitações e Leilões - BLL** corretora contratada para representá-lo, a qual deverá manifestar, por meio de seu operador designado, em campo próprio do sistema, pleno conhecimento, aceitação e atendimento às exigências de habilitação previstas no Edital.

5.2.3. O acesso do operador ao pregão, para efeito de encaminhamento de proposta de preço e lances sucessivos de preços, em nome do licitante, somente se dará mediante prévia definição de senha privativa.

5.2.4. A chave de identificação e a senha dos operadores poderão ser utilizadas em qualquer pregão eletrônico, salvo quando canceladas por solicitação do credenciado ou por iniciativa da **Bolsa de Licitações e Leilões - BLL**.

5.2.5. É de exclusiva responsabilidade do usuário o sigilo da senha, bem como seu uso em qualquer transação efetuada diretamente ou por seu representante, não cabendo a **Bolsa de Licitações e Leilões - BLL** a responsabilidade por eventuais danos decorrentes de uso indevido da senha, ainda que por terceiros.

5.2.6. O credenciamento do fornecedor e de seu representante legal junto ao sistema eletrônico implica a responsabilidade legal pelos atos praticados e a presunção de capacidade técnica para realização das transações inerentes ao pregão eletrônico.

### 5.3. Participação:

5.3.1. A participação no Pregão, na Forma Eletrônica se dará por meio da digitação da senha pessoal e intransferível do representante credenciado (operador da corretora de mercadorias) e subsequente encaminhamento da proposta de preços, exclusivamente por meio do sistema eletrônico, observados data e horário limite estabelecido.

5.3.2. Caberá ao fornecedor acompanhar as operações no sistema eletrônico durante a sessão pública do pregão, ficando responsável pelo ônus decorrente da perda de negócios diante da inobservância de quaisquer mensagens emitidas pelo sistema ou da desconexão do seu representante.

5.3.3. Qualquer dúvida em relação ao acesso no sistema operacional, poderá ser esclarecida através de através de uma empresa associada ou pelos telefones: Curitiba-PR (41) 3042-9909 e 3091-9654, ou através da **Bolsa de Licitações e Leilões - BLL** ou pelo e-mail [contato@bll.org.br](mailto:contato@bll.org.br).

### 5.4. Abertura Das Propostas E Formulação Dos Lances:

5.4.1. A partir do horário previsto no Edital e no sistema, terá início a sessão pública do pregão na forma eletrônica, com a divulgação das propostas de preços recebidas, passando o Pregoeiro a avaliar a aceitabilidade das propostas.

5.4.2. Aberta a etapa competitiva, os representantes dos fornecedores deverão estar conectados ao sistema para participar da sessão de lances. A cada lance ofertado o participante será imediatamente informado de seu recebimento e respectivo horário de registro e valor.

5.4.3. Só serão aceitos lances cujos valores forem inferiores ao último lance que tenha sido anteriormente registrado no sistema.

5.4.4. Não serão aceitos dois ou mais lances de mesmo valor, prevalecendo aquele que for recebido e registrado em primeiro lugar.

5.4.5. Não serão aceitas propostas com valores superiores ao máximo fixado no Edital (REFERENTE AO

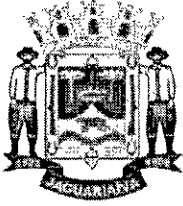

# Prefeitura Municipal de Jaguariaíva

Centro Administrativo Prefeito Otávio Renato Baroni

Praça Isabel Branco, 142 - Cidade Alta - Cx.Postal. II - Fone: (43) 3535 - 9400 - Fax: (43) 3535 - 9422  
Jaguariaíva - PR - CEP: 84200-000 - CNPJ: 76.910.900/0001-38 - compras@jaguariaiva.pr.gov.br

## DEPARTAMENTO DE COMPRAS E LICITAÇÕES

VALOR UNITÁRIO DO ITEM/PRODUTO). O descumprimento desse requisito implicará na desclassificação do licitante.

5.4.6. Ficará a critério do pregoeiro a autorização da correção de lances com valores digitados errados ou situação semelhante, mesmo que antes do início da disputa de lances.

5.4.7. Durante o transcurso da sessão pública os participantes serão informados, em tempo real, do valor do menor lance registrado. O sistema não identificará o autor dos lances aos demais participantes.

5.4.8. No caso de desconexão com o Pregoeiro, no decorrer da etapa competitiva do Pregão, na Forma Eletrônica, o sistema eletrônico poderá permanecer acessível às licitantes para a recepção dos lances, retornando o Pregoeiro, quando possível, sua atuação no certame, sem prejuízos dos atos realizados.

5.4.9. Quando a desconexão persistir por tempo superior a **10 (dez) minutos**, a sessão do Pregão na Forma Eletrônica será suspensa e terá reinício somente após comunicação expressa aos operadores representantes dos participantes, através de mensagem eletrônica (e-mail) divulgando data e hora da reabertura da sessão.

5.4.10. A etapa de lances da sessão pública será encerrada mediante aviso de fechamento iminente dos lances, emitido pelo sistema eletrônico, após o que transcorrerá período de tempo extra. O período de tempo extra ocorrerá em um intervalo que poderá ser de 01 (um) segundo a 30 (trinta) minutos, aleatoriamente determinado pelo sistema eletrônico, findo o qual será automaticamente encerrada a recepção de lances, não podendo em hipótese alguma, as empresas apresentarem novos lances (**ABERTO E FECHADO**).

5.4.11. Face à imprevisão do tempo extra, as empresas participantes deverão estimar o seu valor mínimo de lance a ser ofertado, evitando assim cálculos de última hora, que poderá resultar em uma disputa frustrada por falta de tempo hábil.

5.4.12. O sistema informará a proposta de menor preço imediatamente após o encerramento da etapa de lances ou, quando for o caso, após negociação e decisão pelo pregoeiro acerca da aceitação do lance de menor valor.

5.4.13. Facultativamente, o Pregoeiro poderá encerrar a sessão pública mediante encaminhamento de aviso de fechamento iminente dos lances e subsequente transcurso do prazo de trinta minutos, findo o qual será encerrada a recepção de lances. Neste caso, antes de anunciar o vencedor, o Pregoeiro poderá encaminhar, pelo sistema eletrônico contraproposta diretamente ao proponente que tenha apresentado o lance de menor preço, para que seja obtido preço melhor, bem como decidir sobre sua aceitação.

### 5.5. Referente a Habilitação:

5.5.1. Os documentos relativos à habilitação solicitados no Anexo 02 deste Edital, (e quando a empresa se enquadrar no regime ME/EPP enviar também o Anexo 7), deverão ser remetidos preferencialmente via email (comprasjaq@gmail.com) ou via fax (43) 3535-9454 no prazo máximo de 02 horas, com posterior encaminhamento do original ou cópia autenticada, observando os prazos legais pertinentes.

5.5.2. Os documentos originais ou cópias autenticadas deverão ser encaminhados, no prazo máximo de 03 (três) dias úteis, contados da data da sessão pública virtual, juntamente com a proposta de preços corrigida, para o seguinte endereço:

PREFEITURA MUNICIPAL DE JAGUARIAIVA

Endereço: Praça Isabel Branco – 142 Cidade Alta, Jaguariaíva - PR

A/C Pregoeiro: DENEVAL BUENO NETO

5.5.3. A sessão pública ficará suspensa até o recebimento da documentação original (habilitação), dentro das



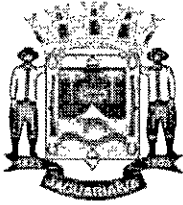

# Prefeitura Municipal de Jaguariaíva

Centro Administrativo Prefeito Otélio Renato Baroni  
Praça Isabel Branco, 142 - Cidade Alta - Cx.Postal. II - Fone: (43) 3535 - 9400 - Fax: (43) 3535 - 9422  
Jaguariaíva - PR - CEP: 84200-000 - CNPJ: 76.910.900/0001-38 - compras@jaguariaíva.pr.gov.br

## DEPARTAMENTO DE COMPRAS E LICITAÇÕES

condições dispostas no item acima.

5.5.4. O não cumprimento do envio dos documentos de habilitação dentro dos prazos acima estabelecidos, acarretará nas sanções previstas neste Edital, podendo o Pregoeiro convocar a empresa que apresentou a proposta ou o lance subsequente para apresentação de sua Habilitação.

5.5.5. Se a proposta ou o lance de menor valor não for aceitável, ou se o fornecedor desatender às exigências habilitatórias, o Pregoeiro examinará a proposta ou o lance subsequente, verificando a sua compatibilidade e a habilitação do participante, na ordem de classificação, e assim sucessivamente, até a apuração de uma proposta ou lance que atenda o Edital.

5.5.6. Caso não sejam apresentados lances será verificada a conformidade entre a proposta de menor preço e valor estimado para a contratação, ou ser declarada Fracassada a licitação.

5.5.7. Constatando o atendimento das exigências fixadas no Edital e inexistindo interposição de recursos, o objeto será adjudicado ao autor da proposta ou lance de menor preço.

5.5.8. Quando for constatado o empate, conforme os artigos 44 e 45 da Lei Complementar 123/2006, o sistema aplicará os critérios para o desempate em favor ME/EPP. Após o desempate, poderá o pregoeiro ainda negociar um melhor preço caso ela não atinja o valor de referência definido pela administração pública.

## 6. PROPOSTA NO SISTEMA ELETRÔNICO:

6.1. O encaminhamento de proposta para o sistema eletrônico pressupõe o pleno conhecimento e atendimento às exigências de habilitação previstas no Edital. O Licitante será responsável por todas as transações que forem efetuadas em seu nome no sistema eletrônico, assumindo como firmes e verdadeiras suas propostas e lances.

6.2. No preenchimento da proposta eletrônica deverão obrigatoriamente ser informadas no campo próprio as ESPECIFICAÇÕES, MARCAS E MODELOS dos serviços/ produtos ofertados, conforme a ficha técnica descritiva do serviço/ produto. A não inserção de arquivos ou informações contendo as especificações e marcas dos serviços/produtos neste campo, implicará na desclassificação da Empresa, face à ausência de informação suficiente para análise da proposta

6.3. O objeto deverá estar totalmente e estritamente dentro das especificações contidas no ANEXO 01.

6.4. A validade da proposta será de 60 (sessenta) dias, contados a partir da data da sessão pública do Pregão.

6.5. Na hipótese do licitante ser ME/EPP será necessário a informação desse regime fiscal no campo próprio da ficha técnica (anexo 07) sob pena do licitante enquadrado nesta situação não utilizar dos benefícios do direito de preferência para o desempate, conforme estabelece a Lei Complementar 123/2006.

6.6. As propostas deverão ser formuladas em formato texto(Word), planilha(Excel) e Adobe Reader 9.0, para Sistema Operacional Microsoft Windows XP – Office Premium 2000. As propostas cadastradas e que não puderem ser “abertas” pelo Sistema Operacional Microsoft Windows XP – Office Premium 2000 e posteriormente lidas e analisadas serão desclassificadas.

## 7. PROPOSTA ESCRITA:

7.1. A Empresa vencedora deverá enviar no prazo estipulado no item 5.5.2. ao Pregoeiro, a Proposta de Preços escrita, com o (ultimo valor ofertado, conforme modelo anexo a este edital.



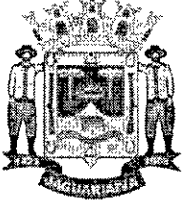

# Prefeitura Municipal de Jaguariaíva

Centro Administrativo Prefeito Otélio Renato Baroni

Praça Isabel Branco, 142 - Cidade Alta - Cx.Postal. II - Fone: (43) 3535 - 9400 - Fax: (43) 3535 - 9422  
Jaguariaíva - PR - CEP: 84200-000 - CNPJ: 76.910.900/0001-38 - compras@jaguariaiva.pr.gov.br

## DEPARTAMENTO DE COMPRAS E LICITAÇÕES

0167  
MJP

### 8. CRITÉRIOS DE JULGAMENTO:

8.1. Para julgamento será adotado o critério de **MENOR PREÇO – UNITÁRIO**, observando as condições definidas neste Edital.

8.2. Atendidos todos os requisitos, será considerada vencedora a licitante que oferecer o **MENOR PREÇO – UNITÁRIO**.

8.3. Em atendimento ao disposto no capítulo V da Lei Complementar nº 123/2006, serão observados os seguintes procedimentos:

8.3.1. Encerrada a fase de lances, se a proposta de menor lance não tiver sido ofertada por microempresa ou empresa de pequeno porte e o sistema eletrônico identificar que houve proposta apresentada por microempresa ou empresa de pequeno porte igual ou até 5% (cinco por cento) superior à proposta de menor lance, será procedido o seguinte:

a) a microempresa ou empresa de pequeno porte melhor classificada, será convocada pelo sistema eletrônico, via "chat" de comunicação do pregão eletrônico para, no prazo de 5 (cinco) minutos após a convocação, apresentar nova proposta inferior aquela considerada vencedora do certame, situação em que, atendidas as exigências habilitatórias, será adjudicada em seu favor o objeto do pregão.

b) no caso de empate de propostas apresentadas por microempresas ou empresas de pequeno porte que se enquadrem no limite estabelecido no subitem 7.2.30, o sistema realizará um sorteio eletrônico entre elas para que se identifique aquela que primeiro será convocada para apresentar melhor oferta, na forma do disposto na alínea "a".

c) não sendo vencedora a microempresa ou empresa de pequeno porte melhor classificada, na forma da alínea "a" anterior, serão convocadas as remanescentes, quando houver, na ordem classificatória, para o exercício do mesmo direito.

8.3.2. Na hipótese da não contratação nos termos previstos no subitem 4.2.30, o objeto licitado será adjudicado em favor da proposta originalmente vencedora do certame, desde que atenda aos requisitos de habilitação.

8.3.3. O sistema anunciará o licitante detentor da proposta ou lance de menor valor imediatamente após o encerramento da etapa de lances da sessão pública ou, quando for o caso, após negociação e decisão pelo Pregoeiro acerca da aceitação do lance de menor valor.

8.3.4. Se a proposta ou o lance de menor valor não for aceitável, o Pregoeiro examinará a proposta ou o lance subsequente, na ordem de classificação, verificando a sua aceitabilidade e procedendo a sua habilitação. Se for necessário, repetirá esse procedimento sucessivamente, até a apuração de uma proposta ou lance que atenda ao Edital.

8.3.5. Ocorrendo a situação a que se referem os subitens 7.2.27 e 7.2.28 deste Edital, o Pregoeiro poderá negociar com a licitante para que seja obtido melhor preço.

8.3.6. O sistema gerará ata circunstanciada da sessão, na qual estarão registrados todos os atos do procedimento e as ocorrências relevantes.

9. **HABILITAÇÃO:** Conforme **ANEXO 02**.

10. **IMPUGNAÇÃO AO EDITAL E RECURSOS:**

10.1. Não serão conhecidos às impugnações e os recursos apresentados fora do prazo legal e/ou subscritos por representante não habilitado legalmente ou não identificado no processo para responder pelo proponente.

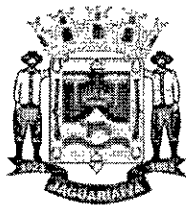

# Prefeitura Municipal de Jaguariaíva

Centro Administrativo Prefeito Otélio Renato Bãroni,  
Praça Isabel Branco, 142 - Cidade Alta - Cx.Postal. II - Fone: (43) 3535 - 9400 - Fax: (43) 3535 - 9422  
Jaguariaíva - PR - CEP: 84200-000 - CNPJ: 76.910.900/0001-38 - [compras@jaguariaiva.pr.gov.br](mailto:compras@jaguariaiva.pr.gov.br)

## DEPARTAMENTO DE COMPRAS E LICITAÇÕES

- 10.2. Até dois dias úteis antes da data fixada para recebimento das propostas qualquer interessado poderá impugnar ou solicitar esclarecimentos em relação a este convocatório.
- 10.3. O pregoeiro emitirá sua decisão no prazo de 24 (vinte e quatro) horas, procedendo aos encaminhamentos necessários.
- 10.4. . Ao final da sessão, o proponente que desejar recorrer contra decisões do Pregoeiro poderá fazê-lo, através do seu representante, manifestando sua intenção com registro da síntese das suas razões, sendo-lhes facultado juntarem memoriais no prazo de 03 (três) dias. Os interessados ficam, desde logo, intimados a apresentar contra-razões em igual número de dias, que começarão a correr do término do prazo do recorrente.
- 10.5. A falta de manifestação imediata e motivada importará a preclusão do direito de recurso.
- 10.6. Não será concedido prazo para recursos sobre assuntos meramente protelatórios ou quando não justificada a intenção de interpor o recurso pelo proponente.
- 10.7. Os recursos contra decisões do Pregoeiro não terão efeito suspensivo.
- 10.8. O acolhimento de recurso importará a invalidação apenas dos atos insuscetíveis de aproveitamento.

### As impugnações ou recursos deverão ser enviados da seguinte forma:

- Uma via original deverá ser encaminhada para a Prefeitura Municipal de JAGUARIAIVA, no endereço: Praça Isabel Branco, 142 setor de protocolo, andar térreo - direcionada ao Departamento de Compras e Licitações, esta via deverá estar em papel timbrado com o nome da empresa, as razões do recurso e assinatura do representante legal para que possa ser anexada no processo.
- Uma via deverá ser encaminhada por e-mail ([comprasjag@gmail.com](mailto:comprasjag@gmail.com) ou [compras@jaguariaiva.pr.gov.br](mailto:compras@jaguariaiva.pr.gov.br)) para que seja possível a publicação on-line das razões do recurso interposto e a decisão cabida à este.

## 11. MULTAS E SANÇÕES ADMINISTRATIVAS:

11.1. A CONTRATADA sujeitar-se-á, em caso de inadimplemento de suas obrigações, definidas neste Edital ou em outros que o complementem, as seguintes multas, sem prejuízo das sanções legais, Art. 2º da Lei Municipal 8393/2005 e responsabilidades civil e criminal:

- advertência;
- 1 % (um por cento) por dia de atraso, na entrega do objeto licitado, calculado sobre o valor correspondente à parte inadimplida;
- O atraso, para efeito de cálculo da multa mencionada no subitem anterior será contado em dias corridos, a partir do 1º dia útil subsequente ao término do prazo ajustado;
- 10% (dez por cento) sobre o valor constante do Contrato, pelo descumprimento de qualquer cláusula contratual, exceto prazo de entrega;
- Caso a vencedora não efetue a entrega do objeto licitado, incidirá multa de 20% (vinte por cento) sobre o valor da respectiva nota de empenho, por inexecução total do objeto, sem prejuízo das outras sanções cabíveis.
- a multa será descontada dos créditos constantes da fatura, ou outra forma de cobrança administrativa ou judicial.
- licitante que ensejar o retardamento do andamento procedimental do certame, não manter a proposta, falhar ou fraudar na execução do contrato, agir de modo inidôneo ou firmar declaração falsa de atendimento às condições de habilitação, será, dependendo da gravidade de cada caso, descredenciado ou declarado inidôneo para licitar e contratar

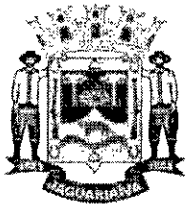

# Prefeitura Municipal de Jaguariaíva

Centro Administrativo Prefeito Otélio Renato Baroni

Praça Isabel Branco, 142 - Cidade Alta - Cx.Postal. II - Fone: (43) 3535 - 9400 - Fax: (43) 3535 - 9422  
Jaguariaíva - PR - CEP: 84200-000 - CNPJ: 76.910.900/0001-38 - [compras@jaguariaiva.pr.gov.br](mailto:compras@jaguariaiva.pr.gov.br)

## DEPARTAMENTO DE COMPRAS E LICITAÇÕES

com a administração, restando, ainda, ser descredenciado do sistema de registro cadastral de fornecedores do Departamento de Compras, da Secretaria Municipal de Administração, nos termos estabelecidos pela Lei Municipal nº 8.393/2005, Decreto nº 140/2003 e suas alterações Decreto 746/2006.

11.1.1. Nenhuma sanção será aplicada sem o devido processo administrativo, que prevê defesa prévia do interessado e recurso nos prazos definidos em lei, sendo-lhe franqueada vista ao processo.

### 12. DISPOSIÇÕES FINAIS:

12.1. A presente licitação não importa necessariamente em contratação, podendo a Autarquia revogá-la no todo ou em parte, por razões de interesse público, derivada de fato superveniente comprovado ou anulá-la por ilegalidade, de ofício ou por provocação mediante ato escrito e fundamentado disponibilizado no sistema para conhecimento dos participantes da licitação. A Autarquia Municipal poderá ainda, prorrogar a qualquer tempo, os prazos para recebimento das propostas ou para sua abertura.

12.2. O proponente é responsável pela fidelidade e legitimidade das informações prestadas e dos documentos apresentados em qualquer fase da licitação. A falsidade de qualquer documento apresentado ou a inverdade das informações nele contidas implicará a imediata desclassificação do proponente que o tiver apresentado, ou, caso tenha sido o vencedor, a rescisão do contrato ou do pedido de compra, sem prejuízo das demais sanções cabíveis.

12.3. É facultado ao Pregoeiro, ou à autoridade a ele superior, em qualquer fase da licitação, promover diligências com vistas a esclarecer ou a complementar a instrução do processo.

12.4. Os proponentes intimados para prestar quaisquer esclarecimentos adicionais deverão fazê-lo no prazo determinado pelo Pregoeiro, sob pena de desclassificação/inabilitação.

12.5. O desatendimento de exigências formais não essenciais não importará no afastamento do proponente, desde que seja possível a aferição da sua qualificação e a exata compreensão da sua proposta.

12.6. As normas que disciplinam este Pregão serão sempre interpretadas em favor da ampliação da disputa entre os proponentes, desde que não comprometam o interesse da Administração, a finalidade e a segurança da contratação.

12.7. As decisões referentes a este processo licitatório poderão ser comunicadas aos proponentes por qualquer meio de comunicação que comprove o recebimento ou, ainda, mediante publicação no Diário Oficial do Município.

12.8. Os casos não previstos neste Edital serão decididos pelo Pregoeiro.

12.9. A participação do proponente nesta licitação implica em aceitação de todos os termos deste Edital.

12.10. Não cabe à BLL – Bolsa de Licitações e Leilões qualquer responsabilidade pelas obrigações assumidas pelo fornecedor com o licitador, em especial com relação à forma e às condições de entrega dos bens ou da prestação de serviços e quanto à quitação financeira da negociação realizada.

12.11. Os interessados poderão obter quaisquer esclarecimentos que por ventura se façam necessários, no prazo máximo de até 02 dias úteis antes da abertura do Pregão, na sede da Prefeitura Municipal de Jaguariaíva, sito a Praça Isabel Branco, 142 ou ainda pelo telefone: (43) 3535-9454, no horário das 08h00m às 17h30m, de segunda a sexta-feira, ou mesmo pelo email : [comprasjag@gmail.com](mailto:comprasjag@gmail.com) ou [compras@jaguariaiva.pr.gov.br](mailto:compras@jaguariaiva.pr.gov.br)

12.12. A documentação apresentada para fins de habilitação da Empresa vencedora fará parte dos autos da licitação e não será devolvida ao proponente.

12.13. Não havendo expediente ou ocorrendo qualquer fato superveniente que impeça a realização do certame na data marcada, a sessão será automaticamente transferida para o primeiro dia útil subsequente, no mesmo horário



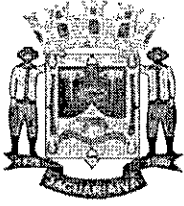

# Prefeitura Municipal de Jaguariaíva

Centro Administrativo Prefeito Otélio Renato Baroni

Praça Isabel Branco, 142 - Cidade Alta - Cx.Postal. II - Fone: (43) 3535 - 9400 - Fax: (43) 3535 - 9422  
Jaguariaíva - PR - CEP: 84200-000 - CNPJ: 76.910.900/0001-38/ - compras@jaguariaíva.pr.gov.br

## DEPARTAMENTO DE COMPRAS E LICITAÇÕES

anteriormente estabelecido, desde que não haja comunicação do Pregoeiro em contrário.

12.14. Os casos omissos neste Edital serão resolvidos pelo Pregoeiro, nos termos da legislação pertinente.

12.15 - Após o resultado da presente licitação, observadas as condições fixadas neste edital, a empresa vencedora será notificada que poderá ser chamada a contratar com o município, e se isso ocorrer, terá o prazo de 5 dias para comparecer a prefeitura e assinar o contrato, sob pena de não fazendo ser desclassificada e ainda declarada inidônea para contratar com a administração pública.

Jaguariaíva, 10 de setembro de 2021

DENEVAL BUENO NETO

Pregoeiro



# Prefeitura Municipal de Jaguaraiava

Centro Administrativo Prefeito Otélio Renato Baroni

Praça Isabel Branco, 142 - Cidade Alta - Cx.Postal. II - Fone: (43) 3535 - 9400 - Fax: (43) 3535 - 9422  
Jaguaraiava - PR - CEP: 84200-000 - CNPJ: 76.910.900/0001-38 - compras@jaguaraiava.pr.gov.br

## DEPARTAMENTO DE COMPRAS E LICITAÇÕES

ANEXO 01 - PROPOSTA DE PREÇOS

PREGÃO ELETRÔNICO Nº105/2021

0171  
mf

1. **OBJETO:** Aquisição de equipamentos que serão destinados ao setor de obstetria do Hospital Municipal Carolina Lupion

2. **ITENS:**

ITEM	DESCRIPTIVO	UNIDADE	QUANT.	MARCA	PREÇO UNITÁRIO (R\$)	VALOR TOTAL (R\$)
1	<p>Cardiotocógrafo portátil, com alça, ou maleta para monitoração, simultânea das condições fetais por medidas e registros simultâneos do batimento cardíaco fetal (FHR) com no mínimo 50 a 210 bpm, do movimento fetal (FM) e das contrações uterinas maternas (atividade uterina - AU), dados que auxiliam a análise das condições de higiene do feto durante a gestação e trabalho de parto de feto único e de gemelar. A captação das atividades cardíacas fetais deve ser não invasiva, portanto, realizada através de dois transdutores externos baseados no efeito Doppler. A atividade uterina da mesma maneira deve ser mensurada através do toco dinamômetro externo. Deve possuir sistema de detecção automática de movimentação fetal (actograma) e por indicação da gestante, através de marcador de eventos de acionamento voluntário. O aparelho deve possuir tela(s) ou display de no mínimo 10" com ajuste de altura em pelo mínimo três posições, que mostrem em tempo real os eventos e onde se observa a(s) frequência (s) cardíaca(s) fetais (em caso de gemelar) e a atividade uterina, dispor de sistema de correlação automática instantânea, ajuste para os níveis de taquicardia e bradicardia, ajuste do volume do batimento cardíaco fetal, alarmes diferenciados para taquicardia e bradicardia. Todos os dados devem ser registrados em papel através de impressora térmica ou a tinta, acoplada ou justaposta ao aparelho, de forma gráfica padronizada internacionalmente, que permita registros em dois canais (FHR, FM + AU), com registro automático de no mínimo: data hora, minuto, modo de medida e pontos de movimento fetal. Com controle de velocidade do papel de impressão em 3 velocidades reguláveis (10, 20 e 30 mm/min). Dispor de tensão de alimentação bi-volt automática 127/220 V. O fornecedor deverá oferecer o treinamento/aplicação do equipamento. Assistência técnica comprovada no Estado do Paraná, para manutenção preventiva e corretiva, garantido assim o funcionamento do equipamento. Manual operacional e técnico Transdutor Doppler para detecção de FHR, impermeável, com no mínimo 8 cristais e no mínimo 2 KHz. Verificação de sobreposição de sinais; no mínimo 60 horas de memória interna. Bateria de lítio para no mínimo 120 min. em português, contendo os diagramas esquemáticos eletrônicos. Garantia mínima de 24 meses contra defeitos de fabricação e de peças de reposição. Devem acompanhar os seguintes acessórios: 01 (um) transdutor para tocografia; 02 (dois) transdutores US para gêmeos; 03 (três) faixas abdominais para fixação de transdutores; 01 (um) botão pulsador de marcação de eventos; 02 (dois) papéis térmicos; 02 (dois) tubos de gel não salínico. Possuir registro ANVISA</p>	UND	1		27.810,00	27.810,00

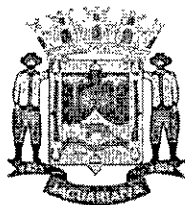

# Prefeitura Municipal de Jaguariaíva

Centro Administrativo Prefeito Otélio Renato Baroni

Praça Isabel Branco, 142 - Cidade Alta - Cx.Postal. 11 - Fone: (43) 3535 - 9400 - Fax: (43) 3535 - 9422  
Jaguariaíva - PR - CEP: 84200-000 - CNPJ: 76.910.900/0001-38 - compras@jaguariaiva.pr.gov.br

## DEPARTAMENTO DE COMPRAS E LICITAÇÕES

2	MESAS GINECOLOGICA- Construída em madeira de fibra compactada (MDF) 18mm com revestimento interno e externo de laminado decorativo. Possuir 4 gavetas com abertura total através de correções telescópicas. LEITO: Estofado em espuma D-26 com revestimento em courvim e regulagem de altura na cabeceira. Puxadores em Alumínio. Pés com sapatas niveladoras. Gaveta em aço inoxidável para coleta de líquidos, porta-coxa e leito estofado com regulagem de altura no dorso e nos pés. PINTURA: Pintura eletrostática a pó, com eficiência anticorrosiva por meio de fosfatização.	UND	1		2.716,67	2.716,67
---	--	-----	---	--	----------	----------

0172  
rp

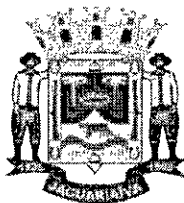

# Prefeitura Municipal de Jaguariaíva

Centro Administrativo Prefeito Otélio Renato Baroni

Praça Isabel Branco, 142 - Cidade Alta - Cx.Postal. 11 - Fone: (43) 3535 - 9400 - Fax: (43) 3535 - 9422  
Jaguariaíva - PR - CEP: 84200-000 - CNPJ: 76.910.900/0001-38 - compras@jaguariaiva.pr.gov.br

## DEPARTAMENTO DE COMPRAS E LICITAÇÕES

3	<p><b>COMPUTADOR</b></p> <p>Especificação mínima: que esteja em linha de produção pelo fabricante; computador desktop com processador no mínimo Intel core i3 - 8ª geração ou superior; possuir 1 (um) disco rígido de 500 gigabyte; memória RAM de 08 (oito) gigabytes, em 02 (dois) módulos idênticos de 04 (quatro) gigabytes cada, do tipo SDRAM ddr4 2.133 MHZ ou superior, operando em modalidade dual CHANNEL; a placa principal deve ter arquitetura ATX, MICROATX, BTX ou MICROBTX, conforme padrões estabelecidos, organismo que define os padrões existentes; possuir pelo menos 01 (um) slot PCI-EXPRESS 2.0 x16 ou superior; possuir sistema de detecção de intrusão de chassis, com acionador instalado no gabinete, suportar monitor estendido, possuir no mínimo 02 (duas) saídas de vídeo, sendo pelo menos 01 (uma) digital do tipo HDMI, display PORT ou DVI; unidade combinada de gravação de disco ótico CD, DVD rom; teclado USB, abnt2, 107 teclas (com fio) e mouse USB, 800 DPI, 2 botões, scroll (com fio); monitor de LED 19 polegadas (widescreen 16:9); interfaces de rede 10/100/1000 e WIFI padrão IEEE 802.11 b/g/n; sistema operacional Windows 10 pro (64 bits); fonte compatível e que suporte toda a configuração exigida no item; gabinete e periféricos deverão funcionar na vertical ou horizontal; todos os equipamentos ofertados (gabinete, teclado, mouse e monitor) devem possuir gradações neutras das cores branca, preta ou cinza, e manter o mesmo padrão de cor; todos os componentes do produto deverão ser novos, sem uso, reforma ou recondicionamento; garantia de 12 meses.</p>	UND	1		4.940,00	4.940,00
4	<p><b>BERÇO AQUECIDO COM CALOR IRADIANTE:</b></p> <p>Aquecimento produzido através de sistema irradiante de calor emitido por elemento aquecedor revestido em quartzo, montado em um módulo refletor com aletas direcionadoras, localizado na parte superior do berço, propiciando um aquecimento homogêneo em toda a área do colchão, sem dificultar o acesso ao paciente; Calha protetora do elemento aquecedor metálica com grade de proteção em aço cromado; Permitir giro bilateral do elemento aquecedor no plano horizontal (180°) com acionamento de alarme de advertência e desligamento automático do aquecimento, facilitando o posicionamento do aparelho de raios X sem a necessidade de locomover o paciente; Sistema de proteção térmica através de dispositivo de detecção eletrônica para sobrecarga no elemento aquecedor, com desligamento automático do aquecimento e termostato para desligamento da fonte de alimentação em caso de sobrecarga, atendendo a todos os requisitos da norma técnica NBR 60601-1.</p> <p><b>LEITO PARA RN</b></p> <p>Construído, construído totalmente em material plástico rádio transparente pintado com tinta epóxi, com gaveta para acomodação chassi de RX. Leito com dimensões mínimas de 60x 71 cm. Sistema de contenção do paciente através de paredes laterais (abas) de acrílico transparente dotadas de aberturas para passagem de tubos e cabos, totalmente rebativeis com acionamento rápido utilizando-se somente uma das mãos, facilitando a execução dos procedimentos de emergência.</p> <p>Colchão totalmente construído em material atóxico e autoextinguível, constituído de espuma com densidade adequada ao conforto do RN e capa removível, sem costura para evitar concentração de bactérias, aberta de um dos lados para facilitar o procedimento de limpeza;</p> <p><b>MÓDULO DE CONTROLE</b></p> <p>Sistema de acionamento elétrico independente da chave liga-desliga do monitor, para segurança do conjunto, com indicador luminoso no painel de controle. Sistema eletrônico de controle totalmente microprocessado. Deverá se removível, de fácil acesso para manutenção e calibração montado em um chassis metálico destacável; Painel frontal com acabamento liso em policarbonato que evita a penetração de líquidos e com teclas tipo toque-suave; Rotina de auto-teste do sistema ao ligar; Display alfanumérico de</p>	UND	2		12.955,00	25.910,00

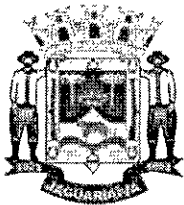

# Prefeitura Municipal de Jaguaraiava

Centro Administrativo Prefeito Otélio Renato Baroni

Praça Isabel Branco, 142 - Cidade Alta - Cx.Postal. II - Fone: (43) 3535 - 9400 - Fax: (43) 3535 - 9422  
Jaguaraiava - PR - CEP: 84200-000 - CNPJ: 76.910.900/0001-38 - compras@jaguaraiava.pr.gov.br

## DEPARTAMENTO DE COMPRAS E LICITAÇÕES

crystal líquido de alta resolução com iluminação de fundo para leitura em ambientes com pouca luminosidade, para indicação de temperatura de ajuste, temperatura e potência desejada, relógio Apgar e alarmes. Memória para retenção dos valores programados. Indicação luminosa de standby na coluna do berço com acesso por ambas as laterais. Indicação luminosa do nível proporcional (0,1/4,2/4,3/4 e 1) de potência de aquecimento. Indicação luminosa simultânea de todos os valores de temperatura, potência e apgar. Indicação luminosa de todos os alarmes mesmo com o som inibido; Indicação luminosa para modo automático ou manual; Indicação da intensidade da potência de aquecimento de 0 a 100% em relação a potência máxima, com intervalos de 10%. Indicação de temperatura do RN com faixa entre 20,0 e 44°C, com resolução de 0,1°C e precisão de  $\pm 0,2^\circ\text{C}$ . Teclas liga, desliga, bloqueio de teclado, aumento e redução do ajuste com bip de alerta para informação do procedimento de ajuste; Tecla inibidora do som dos alarmes;

### POSSIR RELÓGIO APGAR

Digital com contagem progressiva ajustável até 20 minutos, com programação com variação de 1 minuto, ajustável através do teclado. Indicação de minutos e segundos, através de display numérico com quatro dígitos. Início e parada da contagem após acionamento do teclado. Retenção do último valor programado. Bip sonoro acionado a cada minuto. Alarme sonoro momentâneo após o final da contagem.

Base reforçada com estrutura tubular com tratamento antioxidante pintados com tinta epóxi pó de acabamento liso para evitar acúmulo de sujeira. Quatro rodízios de 100mm de diâmetro com freio, para locomoção do equipamento. Concepção modular para instalação de acessórios e opcionais. Principais instruções de utilização e advertências impressas claramente no corpo do aparelho. Chave geral com indicação luminosa para equipamento energizado. Lâmpada auxiliar para a melhor visualização do RN; Alças para transporte;

### MODOS DE OPERAÇÃO

Automático (Servo controle): monitoração da temperatura do paciente através de sensor de pele e controle automatizado da intensidade de calor fornecida ao recém-nascido por sistema servo-controlado. Manual: utilização sem sensor de pele, com seleção da intensidade de calor pré-ajustada pelo operador; Comutação automática de modo manual para automático (servo controle), comandada pelo sensor de pele; Temperatura de ajuste para modo Automático com faixa de 30,0°C a 39,0°C, com variação de 0,1°C. Ajuste do nível de potência para o modo Manual com faixa de 0 a 100%, com intervalos de 10%.

### ALARMES AUDIOVISUAIS COM INDICAÇÃO SONORA INTERMITENTE E INDICAÇÃO PARA VISUALIZAÇÃO A DISTÂNCIA

Sensor desconectado da pele do paciente. Falta de energia, acionado por bateria níquel-cádmio recarregável. Sensor desconectado. Falha no sensor de pele. Temperatura baixa, acionado no modo RN, quando o paciente apresentar temperatura abaixo de 1,0° C em relação à temperatura desejada; Temperatura alta, acionado no modo RN, quando o paciente apresentar temperatura acima de 1,0° C em relação à temperatura de ajuste; Sobrecarga, acionado a cada 10 minutos no modo de funcionamento manual, para verificação rotineira da temperatura do paciente; Falha no sistema de aquecimento, com desligamento automático da resistência por circuito independente. Falha no posicionamento do aquecedor, com desligamento automático da resistência.

Alimentação: 127/220 Vac  $\pm 10\%$ , com seleção automática de tensão. Frequência: 50/60 Hz  $\pm 10\%$ ; 2 Fusíveis de proteção. Cabo de alimentação destacável com 3 pinos. Potência máxima do elemento aquecedor: 580W. Bateria: interna de 6 volts recarregável.

Dimensões do aproximadas Leito: Largura: 330 mm - Comprimento: 620 mm - Altura: 145mm

Dimensões Externas: Largura: 700 mm - Comprimento: 910 mm - Altura: 1920 mm.

0174





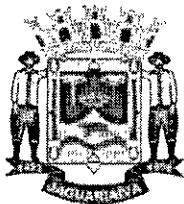

# Prefeitura Municipal de Jaguaraiava

Centro Administrativo Prefeito Otélio Renato Baroni

Praça Isabel Branco, 142 - Cidade Alta - Cx.Postal. II - Fone: (43) 3535 - 9400 - Fax: (43) 3535 - 9422  
Jaguaraiava - PR - CEP: 84200-000 - CNPJ: 76.910.900/0001-38 - compras@jaguaraiava.pr.gov.br

## DEPARTAMENTO DE COMPRAS E LICITAÇÕES

<p>Possuir para choque em toda extensão ACOMPANHAR OS ACESSORIOS ABAIXO: 01 sensor para o RN, com conector com trava de segurança rosqueável. 01 Gaveta sob o leito para armazenamento de materiais, 01 suporte de soro acoplado a coluna do equipamento. Possuir registro ANVISA - NBR IEC 60601-1 -NBR IEC 60601-2-21- NBR IEC 60601-1-2</p>				0175 4	
<p><b>MONITOR MULTIPARAMÉTRICO</b> Equipamento com capacidade de monitoração dos seguintes sinais vitais com tela de 10 a 12 polegadas: ECG, Respiração, SpO2, PNI e Temperatura, para ser utilizado em Triagem, Sala de Emergência em Pronto Socorro e Pronto Atendimento, Centro Cirúrgico, Recuperação Pós-anestésica, UTI e Unidades de Cuidados Semi-Intensivos para o diagnóstico de pacientes adultos, pediátricos e neonatais. 2 Monitor com arquitetura pré-configurada ou modular constituído por monitor e processador em um bloco único. Bateria interna e removível através de acesso pelo lado externo do gabinete por portinhola ou tampa exclusiva para este fim, sem a necessidade de abrir o equipamento com ferramentas e expondo o interior do mesmo. Deve estar preparado para comunicação em rede com central de monitorização da mesma marca, sendo que a central deverá possuir registro próprio na ANVISA. O Número do registro da central deve ser apresentado na proposta. Indicação para equipamento ligado em rede elétrica e bateria, indicação para bateria de emergência com baixa carga, tecla liga/desliga para acionamento, Menu ou teclas para configurações dos parâmetros funcionais a serem monitorados e dos ajustes do display. Sistema para apresentação de mensagens funcionais em display, sistema ininterrupto para alarmes visuais. O alarme deverá atuar enquanto houver ocorrência funcional. Display digital em cristal líquido colorido de 10 (dez) a 12 (doze) polegadas. Índice de proteção contra água e partículas sólidas IPX1. Modo demonstração protegido por senha para realização de treinamentos do corpo clínico. Tendências de pelo menos 100 (cem) horas. Cálculo de Drogas. Deve apresentar menu em português e os tipos de tela: Números grandes, OXYCRG e Mini tendências. ECG com exibição na tela de até 7 derivações simultâneas (D1, D2, D3, avr, avl, avf e uma precordial); Gravação de uma derivação de ECG por pelo menos 10 minutos (Full disclosure). Frequência Cardíaca com faixa mínima de leitura de 15 a 350 bpm. Alarme de FC máxima, mínima e alarmes para pelo menos 15 tipos de arritmias e para desnivelamento do segmento ST. Temperatura com dois canais simultâneos, faixa mínima de leitura de 25 °C a 45°C, alarmes de máximo e mínimo para temperatura. Possibilidade de sensores de pele e esofágico/retal. SpO2 com faixa de leitura mínima de 30 a 100%; Medição de pulso de 30 a 250 bpm; Apresentação da curva plestimográfica; Alarmes: Máximo e mínimo para saturação e para desconexão de sensor. Saturação de Oxigênio com tecnologia para leitura em baixa perfusão ou presença de movimento, podendo ser tecnologias Nellcor, Masimo ou Fast (a marca da tecnologia de oximetria deverá constar expressamente no manual do produto depositado no site da ANVISA). Os acessórios fornecidos para a Saturação de Oxigênio deverão ser originais da marca da tecnologia ofertada (Nellcor, Masimo ou Fast), não serão aceitos acessórios compatíveis. Respiração com medição da respiração pelo método de impedância torácica e faixa de leitura mínima de 4 a 150 rpm com apresentação da curva de respiração. Detecção e alarme de apneia com tempo programável. Capnografia: Deve medir EtCO2 através do método mainstream; Faixa de 0 a 100mmHg e frequência respiratória mínima de 3 a 150rpm; Apresentação da onda de capnografia e dos respectivos valores de ETCO2 e respirações /minutos; Utilização em pacientes adultos, pediátricos e neonatos; deve permitir a utilização em pacientes intubados e não intubados.</p>	UND	1		18.782,75	18.782,75

5



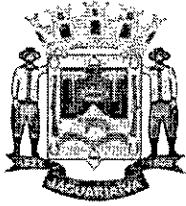

# Prefeitura Municipal de Jaguariaíva

Centro Administrativo Prefeito Otélio Renato Baroni

Praça Isabel Branco, 142 - Cidade Alta - Cx.Postal. 11 - Fone: (43) 3535 - 9400 - Fax: (43) 3535 - 9422  
Jaguariaíva - PR - CEP: 84200-000 - CNPJ: 76.910.900/0001-38 - compras@jaguariaíva.pr.gov.br

## DEPARTAMENTO DE COMPRAS E LICITAÇÕES

	Base injetada em liga de alumínio com acabamento polido. Tal base deve possuir reforços que melhoram o seu desempenho mecânico. Raio da pata da base de 330 mm, no mínimo. Em cada pata é alojado um rodízio de duplo giro, com bandas macias em poliuretano, com diâmetro das rodas de 50 mm, eixo em aço, corpo em nylon injetado com fibra de vidro e pino vertical cilíndrico maciço em aço carbono zincado com anel metálico para expansão e alojamento na base dispensando o uso de buchas.					
36	<b>BERÇO EM ACRÍLICO COM RODÍZIOS</b>  Berço para recém nascido, destinado a utilização em berçários ou transporte interno; Para utilização em berçários, transporte interno e para alojamento conjunto do bebê ao lado do leito da mãe. Possuir design, estrutura tubular metálica e quatro rodízios (2 polegadas de diâmetro) para locomoção, sendo 2 com freio. Dotado de cuna em acrílico transparente com cantos arredondados. Acompanhar colchão antialérgico e autoextinguível nas dimensões aproximadas da cuna. Dotado de estrutura tubular metálica (1 polegada de diâmetro) Pintura eletrostática em pó com acabamento liso. Dotado de dispositivo manual para inclinações Trendelemburg e reverso. <b>ESPECIFICAÇÕES MECÂNICAS (aproximadas).</b> Compartimento do recém nascido: Largura : 330 mm- Comprimento : 620 mm- Altura: 170 mm Dimensões aproximadas totais: Largura: 425 mm - Comprimento: 720 mm- Altura: 935 mm	UND	3	966,00	2.898,00	

**Documentação:** a empresa vencedora deverá encaminhar juntamente com a proposta corrigida e habilitação folder do produto onde constem suas especificações.

**Forma de pagamento:** O pagamento será realizado no prazo de até 30 dias úteis após entrega do objeto, através de protocolo de pedido de pagamento, juntamente com os documentos de recebimento/aceite do produto assinado pelo fiscal de recebimento, e ainda os seguintes documentos: FGTS, Federal e Certidão Municipal.

\* **Prazo máximo para entrega:** até 20(vinte) dias do recebimento da nota de empenho.

**Local de entrega:**, no Almojarifado da Prefeitura Municipal de Jaguariaíva (Conforme Secretaria), sito na Rua Salomão Félix da Silva, S/N – Centro (Complexo Matarazzo) – Jaguariaíva - Paraná, em dias úteis, das 9 h às 11 h e das 13h às 16 horas)

### DAS APRESENTAÇÕES DE AMOSTRAS

Os fornecedores que lograrem vencedores deverão apresentar catálogos com foto fiel e ficha técnica dos equipamentos para aprovação do setor requisitante.

### DO PRAZO DE ENTREGAS E VIGÊNCIA

A entrega será conforme a necessidade da Secretaria Municipal de Saúde,

Não será aceito, no momento da entrega, *itens* de marca diferente daqueles constantes na proposta vencedora. No caso de proposta que apresentar mais de uma marca, o Município reserva-se o direito de escolher o que melhor lhe convier. Até 30 dias do recebimento da Solicitação de Fornecimento

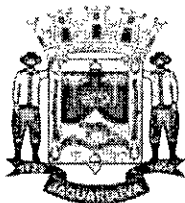

# Prefeitura Municipal de Jaguariaíva

Centro Administrativo Prefeito Otélio Renato Baroni

Praça Isabel Branco, 142 - Cidade Alta - Cx.Postal. II - Fone: (43) 3535 - 9400 - Fax: (43) 3535 - 9422  
Jaguariaíva - PR - CEP: 84200-000 - CNPJ: 76.910.900/0001-38 - compras@jaguariaiva.pr.gov.br

## DEPARTAMENTO DE COMPRAS E LICITAÇÕES

<p>Pressão Não Invasiva com medição das pressões média, sistólica e diastólica por método oscilométrico. Modos de operação manual e automático com intervalos de medições programados pelo usuário. Registro na ANVISA; garantia mínima de 24 meses. Caso meramente distribuidor, apresentar carta do fabricante/importador autorizando o fornecimento com selo reconhecido pela Junta Comercial do estado de origem da distribuidora com firma reconhecida. Deve acompanhar os seguintes acessórios: 01 Cabo de ECG com 5 vias 01 Cabo de extensão para oximetria 01 Sensor reutilizável de oximetria, tipo clipe de dedo para adulto 01 Mangueira extensora para manguito de Pressão Não Invasiva 01 Manguito para Pressão Não Invasiva, reutilizável, para adulto 01 Sensor de temperatura, reutilizável, tipo pele para adulto/pediátrico 01 Sensor de temperatura, reutilizável, tipo retal/esofágico para adulto/pediátrico 01 Cabo de força padrão ABNT 01 Manual de Operação impresso ou em CD-Ro</p>					
<p><b>INCUBADORA NEONATAL DE TRANSPORTE.</b></p> <p>Para transporte de recém-nascidos em ambiente isolado e controlado.</p> <p>Cúpula construída em acrílico transparente dotada de parede dupla para assegurar a visualização sobre o paciente.</p> <p>Filtro de ar para retenção de impurezas, com tampa removível.</p> <p>Motor para circulação de ar com baixo nível de vibração e ruído (Máximo 60dBA).</p> <p>Base em material plástico de engenharia, garantindo leveza e durabilidade.</p> <p>Ampla porta de acesso frontal e outra porta de acesso lateral.</p> <p>Duas portinholas de acesso para as mãos, com guarnições atóxicas e punhos elásticos e uma portinhola Iris.</p> <p>Duas passagens de tubos com vedação flexível.</p> <p>Leito com dimensões adequadas que permitam ergonomia para atendimento ao paciente.</p> <p>Deslocamento do leito para fora, somente na região da cabeça, para permitir manobras de intubação durante a remoção, mantendo a proteção da cúpula sobre o corpo do paciente.</p> <p>Suportes para até dois cilindros tamanho "D" na base da incubadora, em compartimento aberto que evita o acúmulo de gases em caso de vazamento.</p> <p>Entrada de oxigênio, dotada de filtro, com capacidade de proporcionar a concentração adequada na câmara do paciente.</p> <p>Iluminação auxiliar anti-ofuscante.</p> <p>Cinto de segurança do paciente.</p> <p>Umidificação através de espuma sob o leito.</p> <p>Controles microprocessados; Sistema de auto-teste das funções e alarmes audiovisuais para falta de energia elétrica, falha de circulação do ar, alta temperatura do ar, baixa temperatura do ar, hipertermia, hipotermia, baixa tensão das baterias.</p> <p>Modo de operação: Ar e Servocontrolado (Pele/RN).</p> <p>Indicação luminosa do nível de potência de aquecimento.</p> <p>Indicação da carga de bateria interna.</p> <p>Indicações simultâneas da temperatura do interna do ar, da pele do paciente, do ambiente e da temperatura de ajuste, por display de alta resolução para visualização mesmo em ambientes de baixa luminosidade.</p> <p>Ajuste das temperaturas do ar e da pele a cada 0,1°C.</p> <p>Retenção de memória do último valor programado da temperatura em caso de falta de energia/bateria.</p> <p>Compartimento interno com bateria(s) de 12 V garantindo autonomia de, no mínimo, quatro horas. Carregador automático que evita excesso de corrente e aquecimento da bateria durante a</p>	UND	1	38.835,67	38.835,67	



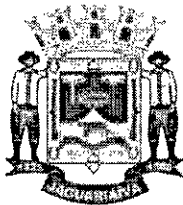

# Prefeitura Municipal de Jaguariaíva

Centro Administrativo Prefeito Otélio Renato Baroni

Praça Isabel Branco, 142 - Cidade Alta - Cx.Postal. 11 - Fone: (43) 3535 - 9400 - Fax: (43) 3535 - 9422  
Jaguariaíva - PR - CEP: 84200-000 - CNPJ: 76.910.900/0001-38 - compras@jaguariaiva.pr.gov.br

## DEPARTAMENTO DE COMPRAS E LICITAÇÕES

	<p>carga; tempo de recarga da(s) bateria(s) inferior a 25 horas; Cabo de alimentação com plug para acendedor de cigarros.</p> <p>Acompanhar: carro maca para transporte, com estrutura em alumínio e rodízios para reduzir o esforço no momento de colocar e retirar do interior da ambulância.</p> <p>Conjunto com 2 cilindros tamanho "D" ou "E" para oxigênio com válvula redutora e manômetro, mangueira de alta pressão, fluxômetro e manômetro</p> <p>Kit com 2 filtros de ar reserva</p> <p>Colchão em espuma com capa removível em material atóxico e impermeável</p> <p>Sensor de temperatura de pele do paciente</p> <p>Suporte de soro com altura ajustável</p> <p>Alimentação elétrica: 127 /220 V – 60Hz</p> <p>Garantia mínima de 12 meses;</p> <p>Apresentar Registro no Ministério da Saúde do equipamento;</p> <p>Apresentar Certificado da Empresa de acordo com as Normas de Boas Práticas de Fabricação;</p> <p>Apresentar Certificado de acordo com as normas NBR IEC 60601-1(segurança elétrica), NBR IEC 60601-2-20 (segurança em incubadoras de transporte) e NBR IEC 60601-1-2 (compatibilidade eletromagnética).</p>					
7	<p><b>BOMBA DE INFUSÃO</b></p> <p>Bomba de infusão volumétrica linear de equipo UNIVERSAL, projetada para uso em infusão de soluções por via enteral ou parenteral, com controle eletrônico programável. Sistema de propulsão peristáltico linear. Desvio da vazão com equipo padrão <math>\pm</math> 5% da vazão programada (típico). Possui três tipos de programação de infusão: ml/h x volume limite, tempo x volume limite e peso x concentração x dose. Vazão de 0,1 a 999,9 ml/h e controle de volume a infundir de 0,1 a 9999,9 ml. Peso corpóreo máximo de 500,0 kg ou 9999,9 g. Limite de concentração de droga: 0,01 a 99,99 mg/ml ou 0,01 a 99,99 <math>\mu</math>g/ml. Limite de dose de manutenção: 0,01 a 999,99 mg/kg/min ou 0,01 a 999,99 <math>\mu</math>g/kg/min. Limite de dose inicial: 0,01 a 999,99 <math>\mu</math>g/kg/min ou 0,01 a 999,99 mg/kg/min. Taxa de KVO ajustável de 0,1 a 3,0 ml/h. Bolus ajustável até 0,1 a 999,9 ml/h. Possui as seguintes funções durante a infusão: titulação, balanço hídrico, zerar volume, ajuste de KVO, ajuste de bolus, ajuste de oclusão, ajuste do volume do alarme, biblioteca de drogas (9 drogas fixas e 1 droga customizada), bloqueio de teclado, controle PCD (exibe o peso e a concentração em infusões no protocolo peso x concentração x dose) e memória da última infusão. Display com apresentação constante da vazão, volume programado, volume infundido, tempo total e tempo restante da infusão ou apresenta a vazão, a dose o volume infundido e o tempo de infusão quando programado em peso x concentração x dose. Possui detector de ar ultrassônico e sensor de pressão regulável de 20 a 120 kPa. Pré-alarmes: fim da bateria e fim da infusão. Alarmes visuais e sonoros: alarme de espera, vazão livre, funcionamento em KVO, oclusão, ar-na-linha, porta aberta, frasco vazio, infusão completa, infusão interrompida, bateria baixa, bateria crítica e erro de programação. A bomba vem com bateria recarregável de níquel-metal hidreto de longa vida com autonomia de 6 horas, cordão de alimentação e manual do usuário no idioma português. Opcionalmente poderá ser fornecida uma haste para soro. Equipamento de pequeno porte, leve e de fácil manuseio. Opera em 110 a 230 V e frequência de alimentação de 50/60 Hz. Proteção contra choques elétricos: Equipamento de classe I e parte aplicada de tipo CF. Peso do equipamento 2,3 kg. Dimensões 205 x 160 x 230 mm (H / L / P). Uso hospitalar, ambulatorial e laboratorial. REGISTRO NA ANVISA</p>	UND	1	12.984,00	12.984,00	



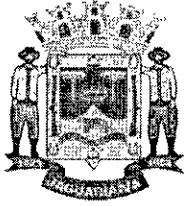

# Prefeitura Municipal de Jaguariaíva

Centro Administrativo Prefeito Otélio Renato Baroni

Praça Isabel Branco, 142 - Cidade Alta - Cx.Postal. II - Fone: (43) 3535 - 9400 - Fax: (43) 3535 - 9422  
Jaguariaíva - PR - CEP: 84200-000 - CNPJ: 76.910.900/0001-38 - [compras@jaguariaiva.pr.gov.br](mailto:compras@jaguariaiva.pr.gov.br)

## DEPARTAMENTO DE COMPRAS E LICITAÇÕES

8	<b>MESA PARA ESCRITORIO:</b> - Mesa confeccionada em madeira MDF, possuir 03 gavetas com sistema de abertura por corredeiras deslizantes, estrutura em aço pintado. Tampo em MDF. Altura 74,5 cm Largura 155 cm Profundidade 60 cm	UND	1	661,00	661,00
9	<b>LIXEIRA A PEDAL</b> Lixeira em aço inoxidável. Possui base e cesto interno removível em polipropileno, pedal em aço com acabamento cromado e tampa basculante com sistema de fechamento suave. Medidas aproximadas: Altura 61.50CM Largura 34.50CM Profundidade 32.50CM Peso 4.60KG	UND	1	165,00	165,00
10	<b>BALANÇA INFANTIL</b> Teclado e painel de segurança: Teclado tipo de fácil digitação, com painel em policarbonato resistente, dispensando proteções adicionais. Sonorização de teclas durante a digitação. Display corredor LCD: Concha anatômica: totalmente higienizável e atóxica, com desenhos de temas infantis. Liga/desliga, Tara (máx 20% da Capacidade Máxima), Zero e Impressão. A função Tara atua para facilitar o cálculo de fralda limpa e fralda suja, e ainda permite pesagem descontando o peso de travesseiros, fraldas, cobertores, etc. Segurança: Deve permitir a correção do nivelamento, possuir pés antiderrapantes que dão aderência ao balcão/mesa. Capacidade de peso (mínimo) de até- 16kg Alimentação: Fonte automática "Full Range" externa. Entrada: 90-250VAC, 50/60Hz e Saída 9VDC/1,5A	UND	1	972,33	972,33
11	<b>ESTETOSCOPIO INFANTIL</b> Estetoscópio Dupla face com acabamento em aço inox, desenvolvido para possibilitar alta sensibilidade na captação dos mínimos ruídos da auscultação Possuir Olivas em silicone, transparentes com formato anatômico macia e antialérgica. Possuir registro ANVISA.	UND	1	276,00	276,00
12	<b>ESTETOSCOPIO ADULTO</b> Estetoscópio Dupla face com acabamento em aço inox, desenvolvido para possibilitar alta sensibilidade na captação dos mínimos ruídos da auscultação Possuir Olivas em silicone, transparentes com formato anatômico macia e antialérgica. Possuir registro ANVISA.	UND	1	309,00	309,00
13	<b>BALDE A PEDAL</b> Balde a pedal construído em aço inox, com capacidade mínima de 30 litros. Possui tampa com sistema que levanta através de acionamento por pedal incorporado ao conjunto.	UND	3	228,97	686,91
14	<b>ESFIGMOMANOMETRO ADULTO</b> Braçadeira em nylon com fecho velcro modelo adulto. Manômetro aneróide em duro metal com pintura texturizada. Visor graduado de 0 à 300 mm/hg, preciso e de fácil leitura. Pêra de látex com válvula de purgo de precisão, com ajuste preciso. INMETRO- REGISTRO ANVISA	UND	2	197,50	395,00

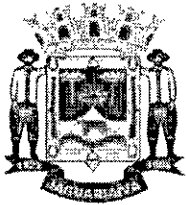

# Prefeitura Municipal de Jaguariáiva

Centro Administrativo Prefeito Otélio Renato Baroni

Praça Isabel Branco, 142 - Cidade Alta - Cx.Postal. II - Fone: (43) 3535 - 9400 - Fax: (43) 3535 - 9422  
Jaguariáiva - PR - CEP: 84200-000 - CNPJ: 76.910.900/0001-38 - compras@jaguariaiva.pr.gov.br

## DEPARTAMENTO DE COMPRAS E LICITAÇÕES

15	<b>MESA PARA IMPRESSORA</b> Confeccionada em MDF, possuir divisória sob o leito. Rodízios de 2". Medidas aproximadas: 60x40x80 cm.	UND	1	200,50	200,50
16	<b>MESA PARA COMPUTADOR</b> Confeccionado em MDF, 2 gavetas, com corrediças. Estrutura em aço. Pés em aço pintado. Medidas aproximadas 1,10x0,80x0,80	UND	1	400,00	400,00
17	<b>LARINGOSCÓPIO ADULTO 5 LÂMINAS</b> Kit Laringoscópio composto por 3 Lâminas, nº 3, 4 e 5 e cabo em metal a prova de ferrugem, modelo leve tamanho médio Tipo C 2.5v. Abertura na base do cabo permite utilizar bateria recarregável. Lâminas: Fabricada em aço inoxidável à prova de ferrugem, esterilizável e autoclavável, lâmpada Vacum. Acabamento acetinado para redução do brilho e reflexão Lâmina Macintosh Curva nº3 Adulto Médio; Lâmina Macintosh Curva nº4 Adulto Grande; Lâmina Macintosh Curva nº5 Adulto Grande	UND	1	2.194,50	2.194,50
18	<b>CARRO EMERGÊNCIA.</b> O Carro de Emergência dotado de 05 gavetas; confeccionado totalmente em Aço Inoxidável. Possui proteção em PVC contra impactos laterais e frontais e 04 rodízios banda de rodagem dupla com diâmetro de 04" e sistema de travamento. 05 Gavetas: 01 gaveta (a primeira) dotada de divisórias moduláveis para medicamentos, 03 gavetas livres ideal para luvas, laringoscópios, otoscópios, abaixadores de língua, gazes, esparadrapos, entre outros e 01 gaveta com dimensões maiores; as gavetas devem possuir sistema para lacre total em aço inoxidável. Composição: 01 mesa de administração para medicamentos com anteparos laterais e de fundo; 01 prateleira para monitor / desfibrilador; 01 suporte de soro em aço inoxidável, regulável em altura; 04 tomadas elétricas 20 ah, filtro de linha, cabo de força e enrolador de cabo; 01 dispositivo para massagem cardíaca (tábua), confeccionado em PEAD na cor branco. Acessórios de Oxigenoterapia: 01 cilindro de oxigênio 03 litros; 01 válvula redutora para cilindro; 01 extensão para oxigênio; 01 tomada tripla para oxigênio; 2 01 aspirador compacto para oxigênio; 01 fluxômetro para oxigênio; 01 umidificador com extensão e máscara; DIMENSÕES MINIMAS: - Gabinete (totais): Comprimento: 900 mm x Largura: 500 mm x Altura: 860 mm - Prateleira para monitor: Comprimento: 400 mm x Largura: 400 mm x Altura: 30mm - Dispositivo (tábua) de massagem cardíaca: Comp.: 590 mm x Largura: 380 mm x Espessura: 12 mm; REGISTRO ANVISA:	UND	1	4.763,33	4.763,33
19	<b>OXÍMETRO DE PULSO PORTÁTIL</b> Oxímetro de pulso com display gráfico e princípio de funcionamento através de absorção de infra-vermelho não dispersivo. Especificações Técnicas Mínimas •Sensores reutilizáveis: para pacientes pediátricos e neonatais e de dedo para pacientes adultos Curvas: Pletismográfica e tendências •Parâmetros: SpO2, frequência cardíaca e tendência 24 hs com registro dos eventos (memória). •SpO2: Range: 0 - 100 %, Resolução mínima: 1 % e Precisão mínima: 2 % (na faixa de 80 a 100 %) •Frequência Cardíaca: Range: 30 - 250 bpm, Resolução: 1 bpm, Precisão: 1 %• Tempo de estabilização: até 15 segundos após colocação do sensor •Evolução audível de SpO2, com variação do tom do bip de acordo com variação da saturação. •Alarmes: Visual e sonoro, com possibilidade de ajuste tanto automático quanto manual pelo operador para todos os parâmetros •Alimentação: Entrada 110/220, 60 Hz e bateria interna recarregável com autonomia mínima de 2 hs. •Peso máximo com bateria: 3,5 kg (para uma autonomia mínima	UND	1	5.435,00	5.435,00

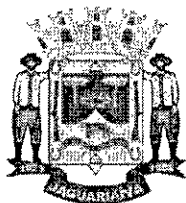

# Prefeitura Municipal de Jaguariaíva

Centro Administrativo Prefeito Otélio Renato Baroni

Praça Isabel Branco, 142 - Cidade Alta - Cx. Postal. II - Fone: (43) 3535 - 9400 - Fax: (43) 3535 - 9422  
Jaguariaíva - PR - CEP: 84200-000 - CNPJ: 76.910.900/0001-38 - compras@jaguariaiva.pr.gov.br

## DEPARTAMENTO DE COMPRAS E LICITAÇÕES

	de 2 horas) Acessórios Inclusos (por aparelho): • 01 Sensor de 1dedo original, tipo clip, com cabo, para uso em pacientes adultos. Registro na ANVISA. Garantia de 01 ano.					
20	<b>CARRO PADIOLA</b> CARRO PADIOLA ADULTO COM ELEVAÇÃO ESMALTADO, LEITO ESTOFADO, COM GRADES E SUPORTE DE SORO - Estrutura em tubo de aço carbono redondo de 1" ¼ x 1.20mm - Leito fixo estofado com espuma D26R revestido em Courvim - Cabeceira regulável através de cremalheira - Regulagem de altura através de manivela cromada e escamoteável - Sistema de elevação em tubo de aço retangular - Para-choque de proteção redondo nos quatros cantos do leito - Grades laterais de baixar em tubo de aço carbono redondo de 7/8 x 1.20mm - Suporte para soro com 02 ganchos em aço inox (T) - Rodízios giratórios de 5" em polipropileno, com sistema de freio em diagonal - Acabamento em pintura epóxi, com tratamento ferruginoso - Capacidade aproximada: Até 110Kg - Registro MS	UND	1	4.495,00	4.495,00	
21	<b>PORTA SACO HAMPER ESTRUTURA EM AÇO INOX</b> Estrutura em tubo (22mm de diâmetro) em aço inox, com três pés e rodízios de 50mm de diâmetro	UND	1	648,33	648,33	
22	<b>Banqueta para parto Vertical</b> Pode ser usado em hospital, casas de parto ou em parto domiciliar. o Design desenvolvido para maximizar o conforto e a estabilidade para até 200 kg o Feita com Poli Etileno de Media Densidade PEMD o Fácil para limpar, não possui emendas ou frestas o Aberta na frente, permite total visualização do processo do parto o Pode ser usado no chão ou sobre a cama PPP o Design especial do acento permite total conforto para a parturiente, ao mesmo tempo em que o cóccix e ossos da bacia ficam livres o Pode ser usado sob o chuveiro o Peso aproximado: 3,0 kg (banqueta) - aguenta 1.300 kg de força.	UND	2	1.354,00	2.708,00	
23	<b>FOCO CLÍNICO COM LED</b> Foco auxiliar para exames clínicos Com haste superior flexível e cromada. Pedestal com haste inferior pintada. Altura variável entre 100 a 150 cm. Pintura em epóxi a 250° C de alta resistência. Base do pedestal com 04 rodízios proporcionando maior sustentação e segurança ao equipamento. Alimentação elétrica automática de 110 à 220 v. 50/60 Hz. Lâmpada de Led (luz fria e branca). Intensidade luminosa de 8.000 LUX à 50 cm do campo observado. Registro ANVISA ou isenção.	UND	1	587,00	587,00	
24	<b>POLTRONA HOSPITALAR RECLINAVEL.</b> Poltrona reclinável em qualquer posição, por meio alavanca. A peseira deverá possuir movimentos independentes do encosto com por meio de alavanca lateral e possuir sistema retrátil, para facilitar o acesso a poltrona Estrutura em tubos e chapas de aço carbono cobertos por pintura eletrostática. Estofamento em espuma D-26 não deformável revestida com estofamento em PVC FLEXIVEL E SEM COSTURA.	UND	2	1.532,00	3.064,00	

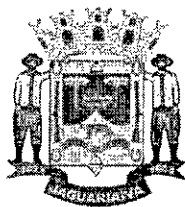

# Prefeitura Municipal de Jaguariáiva

Centro Administrativo Prefeito Otélio Renato Baroni

Praça Isabel Branco, 142 - Cidade Alta - Cx.Postal. II - Fone: (43) 3535 - 9400 - Fax: (43) 3535 - 9422  
Jaguariáiva - PR - CEP: 84200-000 - CNPJ: 76.910.900/0001-38 - compras@jaguariaiva.pr.gov.br

## DEPARTAMENTO DE COMPRAS E LICITAÇÕES

25	<b>REANIMADOR PULMONAR ADULTO.</b> Possuir balão auto-inflável em SILICONE, válvula de admissão de ar com conexão para entrada de Oxigênio, acompanha: 01 máscara com bojo transparente e coxim em SILICONE para pacientes adultos. Válvula unidirecional com acoplamento externo para máscara. Válvula de escape (pop-off). Válvula de controle com bolsa reservatório de Oxigênio e extensão com conector. Possuir reservatório. - Registro ANVISA	UND	1	284,50	284,50
26	<b>ESPALDAR</b> Espaldar com barra fixa: (barra de ling) composição: madeira de reflorestamento, acompanha parafusos com bucha, para fixação na parede. Deverá suportar até 150. Medidas aproximadas em centímetros: Altura: 240cm, Largura: 95cm, Profundidade: 50cm. Peso aproximado: 15 kg. Deverá possuir no mínimo 10 pinos/barras.	UND	1	984,50	984,50
27	<b>MOCHO GIRATORIO EM INOX.</b> Estrutura em aço inox, com assento regulável em aço inox. Ponteiras nos pés, com estofamento em PVC FLEXIVEL E SEM COSTURA.	UND	1	640,00	640,00
28	<b>SUPORTE PARA SORO</b> -Fabricado em tubos de aço inox 304 • Base com 04 pés em tubos de 19,05mm de diâmetro e 1,20mm de chapa • Haste em tubo de 12,70mm de diâmetro e 1,20 m de chapa • 04 Ganchos em barras redondas de 4,76mm de diâmetro • Altura mínima: 1000mm • Altura máxima: 2000mm • Rodízios de 2" de diâmetro Base com 500mm de largura. Pedestal altura regulável Aço/pintura epóxi	UND	2	548,25	1.096,50
29	<b>MESA DE CABECEIRA</b> - Confeccionado em chapa de aço carbono de 0.80mm de espessura, tampo de refeição em tubo de aço cromado e acabamento em pintura epóxi, com tratamento antiferruginoso Acompanhar tampo da mesa e de refeição em MDF c/ revestimento em laminado decorativo Possuir 01 gaveta e 01 porta com prateleira interna em chapa de aço; Tampo de refeição com regulagem de altura; Puxadores em material de aço carbono; Pés com rodízios giratórios de 2" de diâmetro Dimensão de: 510 x 400 x 800 mm - Altura Máxima de 1230 mm	UND	1	1.034,25	1.034,25
30	<b>MESA DE MAYO</b> Estrutura em tubo redondo (25mm de diâmetro) inox, com altura ajustável, rodízios com 50mm de diâmetro e bandeja em aço inox (48x33 cm). Dimensões: 0,69x,47x A.Max. 1,20X A. Min. 0,80	UND	1	957,50	957,50
31	<b>ESCADA 2 DEGRAUS- INOX</b> Escada 2 degraus, estrutura tubular em aço redondo, piso em compensado revestido com borracha antiderrapante. Pintura eletrostática a pó "Epóxi". Dimensões: 0,46m largura x 0,48m profundidade x 0,35m altura x 0,20m altura 1º degrau.	UND	1	418,50	418,50



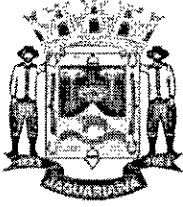

# Prefeitura Municipal de Jaguaraiava

Centro Administrativo Prefeito Otélio Renato Baroni

Praça Isabel Branco, 142 - Cidade Alta - Cx.Postal. II - Fone: (43) 3535 - 9400 - Fax: (43) 3535 - 9422  
Jaguaraiava - PR - CEP: 84200-000 - CNPJ: 76.910.900/0001-38 - compras@jaguaraiava.pr.gov.br

## DEPARTAMENTO DE COMPRAS E LICITAÇÕES

32	<b>CAMA PPP</b> Descrição: Cabeceira e peseira removíveis em poliuretano injetado ou compatível. Estrado articulado, com estrutura em tubos de 25 x25x1,2mm e 50x30x10x1,5 mm (aproximadamente), totalmente revestido em ABS de alto impacto, possibilitando os movimentos de trendelemburg, Reverso do trendelemburg, elevação do dorso e elevação do leito. Sistema de acionamento através de formato elétrico com controle remoto a fio ou nas grades, com dispositivo de segurança e sistema de bateria. Grades laterais em poliuretano injetado ou material compatível, moveis pelo sistema semi - giro, permitindo que fiquem acima e abaixo do leito. Equipada com um par de porta-coxas estofado, com altura regulável e anexa em inox. Um par de barras de apoio com altura regulável, em aço inox, localizadas nas laterais do leito. Um par de apoio para os pés, com altura regulável, e estofado. Bacia em aço localizada sob a peseira, para coleta de resíduos. Permite, através de dispositivos, a retração daparte das pernas. Suporte de soro em aço inox, com altura regulável. Tratamentoantiferruginoso, acabamento em pintura eletrostática a pó. Excelente resistência química e mecânica. Provida de para-choque redondo nos 4 pontos da cama para proteção de parede. Rodízio de no mínimo4 polegadas de diâmetro, com sistema de movimento/ freio acionado por um único pedal, colocado em dois lados da base da cama. Acompanha colchão de espuma revestido em courvim, de acordo com as partes do leito da cama. Capacidade: 180 kg. Alimentação elétrica 100/220V.	UND	1	10.262,33	10.262,33
33	<b>DETECTOR FETAL PORTATIL</b> Detector de batimento cardíaco fetal portátil: - Permitir a escuta fetal a partir da 10ª semana de gestação, - para diagnósticos de gravidez múltipla ou morte fetal, localização da placenta e detecção do fluxo do cordão umbilical. - Ritmo e batimento cardíaco (FCF) na faixa de 30 a 240 BPM. - Botão liga/desliga com ajuste de volume. Alimentação de baterias. - Com peso máximo de 500 gramas.	UND	1	1.033,33	1.033,33
34	<b>ARMARIO DE AÇO</b> -Confeccionada em chapa de aço de alta qualidade, duas portas com chave Colunas com regulagem de Altura e prateleira com reforço, dobras e parafusos sextavados zincados. Dimensões 1980 Altura x 920 Largura x 270 Profundidade.	UND	1	585,33	585,33
35	<b>CADEIRA</b> Cadeira com alto conforto. Encosto estruturado em dois quadros de aço carbono tubular de 22,22 mm de diâmetro externo com parede mínima de 1,20 mm sendo um quadro interno, revestido com tela flexível vazada à base de poliéster ou outro material de desempenho similar. Este quadro interno, em sua porção inferior, apresenta um elemento de interligação dos tubos de chapa de aço carbono com espessura de 6 mm e altura de 32 mm, aproximadamente. O encosto possui raio de curvatura em dois sentidos, transversal e vertical, de modo a prover acomodação para a região lombar do usuário, além de apoio de cabeça revestido com tela flexível vazada à base de poliéster, possuindo aproximadamente 320 mm de largura e 200 mm de altura. Assento estruturado em compensado multilaminado de madeira com espessura mínima de 12 mm que, por meio de adesivo de contato, com peça anatômica injetada de espuma flexível de poliuretano moldada. Mecanismo do tipo sincronizado, com movimento de reclinção para assento e encosto na proporção de 2:1 (para cada grau que o assento reclina, o encosto inclina dois graus), com sistema de travamento em 04 pontos ao longo do curso de reclinção, dotado de sistema anti-impacto. Pistão pneumático para ajuste milimétrico da altura do assento, com êmbolo de diâmetro externo de 28 mm, alojado em uma peça cilíndrica de aço carbono com espessura mínima de 1,20 mm, com pintura epóxi pó na cor preta.	UND	2	123,33	246,66



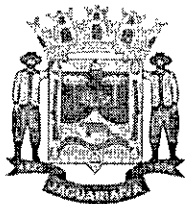

# Prefeitura Municipal de Jaguariaíva

Centro Administrativo Prefeito Otélio Renato Baroni

Praça Isabel Branco, 142 - Cidade Alta - Cx.Postal. 11 - Fone: (43) 3535 - 9400 - Fax: (43) 3535 - 9422  
Jaguariaíva - PR - CEP: 84200-000 - CNPJ: 76.910.900/0001-38 - compras@jaguariaiva.pr.gov.br

## DEPARTAMENTO DE COMPRAS E LICITAÇÕES

	Base injetada em liga de alumínio com acabamento polido. Tal base deve possuir reforços que melhoram o seu desempenho mecânico. Raio da pata da base de 330 mm, no mínimo. Em cada pata é alojado um rodízio de duplo giro, com bandas macias em poliuretano, com diâmetro das rodas de 50 mm, eixo em aço, corpo em nylon injetado com fibra de vidro e pino vertical cilíndrico maciço em aço carbono zincado com anel metálico para expansão e alojamento na base dispensando o uso de buchas.					
36	<b>BERÇO EM ACRÍLICO COM RODÍZIOS</b> Berço para recém nascido, destinado a utilização em berçários ou transporte interno; Para utilização em berçários, transporte interno e para alojamento conjunto do bebê ao lado do leito da mãe. Possuir design, estrutura tubular metálica e quatro rodízios (2 polegadas de diâmetro) para locomoção, sendo 2 com freio. Dotado de cuna em acrílico transparente com cantos arredondados. Acompanhar colchão antialérgico e autoextinguível nas dimensões aproximadas da cuna. Dotado de estrutura tubular metálica (1 polegada de diâmetro) Pintura eletrostática em pó com acabamento liso. Dotado de dispositivo manual para inclinações Trendlemburg e reverso. <b>ESPECIFICAÇÕES MECÂNICAS (aproximadas).</b> Compartimento do recém nascido: Largura : 330 mm- Comprimento : 620 mm- Altura: 170 mm Dimensões aproximadas totais: Largura: 425 mm - Comprimento: 720 mm- Altura: 935 mm	UND	3		966,00	2.898,00

0184  
mp

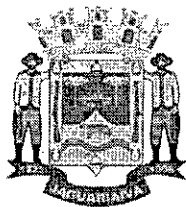

# Prefeitura Municipal de Jaguariáiva

Centro Administrativo Prefeito Otélio Renato Baroni

Praça Isabel Branco, 142 - Cidade Alta - Cx.Postal. II - Fone: (43) 3535 - 9400 - Fax: (43) 3535 - 9422  
Jaguariáiva - PR - CEP: 84200-000 - CNPJ: 76.910.900/0001-38 - compras@jaguariaiva.pr.gov.br

DEPARTAMENTO DE COMPRAS E LICITAÇÕES

0185

VALOR TOTAL DOS LOTES : R\$ 180.381,19 ( Cento Cento e oitenta mil trezentos e oitenta e um reais e dezenove centavos).

OBS:

\* **Documentação:** a empresa vencedora deverá encaminhar juntamente com a proposta corrigida e habilitação folder do produto onde constem suas especificações.

VALIDADE DA PROPOSTA: 60 DIAS.

**PRAZO DE VIGÊNCIA:**

O prazo de vigência do contrato de aquisição é de 12 (meses) meses contados da data de assinatura do contrato.

É VEDADA A IDENTIFICAÇÃO DOS PROPONENTES LICITANTES NO SISTEMA, NAS PROPOSTAS, ANTES DO TÉRMINO DA FASE COMPETITIVA DO PREGÃO.

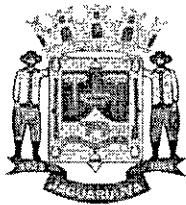

# Prefeitura Municipal de Jaguariaíva

Centro Administrativo Prefeito Otélio Renato Baroni

Praça Isabel Branco, 142 - Cidade Alta - Cx.Postal. II - Fone: (43) 3535 - 9400 - Fax: (43) 3535 - 9422  
Jaguariaíva - PR - CEP: 84200-000 - CNPJ: 76.910.900/0001-38 - compras@jaguariaiva.pr.gov.br

## DEPARTAMENTO DE COMPRAS E LICITAÇÕES

### ANEXO 02

#### PREGÃO ELETRÔNICO Nº105/2021

Os documentos relativos à habilitação deverão ser remetidos preferencialmente via email (comprasjag@gmail.com) no prazo máximo de 02 horas, após término da sessão pública. Os mesmos documentos deverão ser encaminhados em originais ou cópias autenticadas, no prazo máximo de 03 (três) dias úteis, contados da data da sessão pública virtual, juntamente com a proposta de preços corrigida e amostra, para o seguinte endereço:

#### PREFEITURA MUNICIPAL DE JAGUARIAIVA

Endereço: Praça Isabel Branco, 142 Jaguariaíva - PR

A/C: Pregoeiro DENEVAL BUENO NETO

9. Os documentos de habilitação a ser incluídos no Envelope 02, são constituídos de:

##### 9.1. Habilitação Jurídica:

a) **Estatuto Social, Contrato Social ou outro instrumento de Registro Comercial**, com as alterações realizadas ou devidamente consolidado.

##### 9.2. Regularidade Fiscal:

a) **Prova de inscrição no Cadastro Nacional de Pessoa Jurídica – CNPJ.**

b) **Inscrição Estadual**, CICAD ou equivalente. Em se tratando de Empresa Prestadora de Serviços que esteja isenta da Inscrição, apresentar **Declaração de Isenção**, sob as penas da Lei.

c) **Prova de regularidade para com a Fazenda Federal**, através da Certidão Conjunta Negativa de Débitos relativos aos Tributos Federais e a Dívida Ativa da União.

d) **Prova de regularidade para com a Fazenda Estadual**, através da Certidão expedida pela Secretaria de Estado da fazenda.

e) **Prova de regularidade para com a Fazenda Municipal**, através de Certidão expedida pela Prefeitura Municipal (tributos mobiliários e imobiliários).

f) **Certificado de Regularidade de Situação com o FGTS (CRS/FGTS);**

g) **CERTIDÃO NEGATIVA DE DÉBITOS TRABALHISTAS (CNDT)**, comprovando a inexistência de débitos inadimplidos perante a Justiça do Trabalho.

h) **Alvará de funcionamento**

##### 9.3. Habilitação quanto a Qualificação Econômica-Financeira:

a) **Certidão negativa falência/concordata/recuperação judicial** expedida pelo Cartório Distribuidor da sede da pessoa jurídica. (se não constar validade serão aceitos com data não superior a 60 (sessenta) dias da emissão

b) As microempresas e Empresas de Pequeno Porte, optantes pelo Simples Nacional que adotarem a Escrituração contábil Simplificada, nos termos do art. 27 da Lei Complementar nº 123, fica dispensada da apresentação, porém, deverá ser apresentada declaração, devidamente assinada pelo



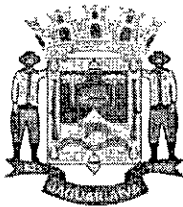

# Prefeitura Municipal de Jaguariaíva

Centro Administrativo Prefeito Otélio Renato Baroni

Praça Isabel Branco, 142 - Cidade Alta - Cx.Postal. II - Fone: (43) 3535 - 9400 - Fax: (43) 3535 - 9422  
Jaguariaíva - PR - CEP: 84200-000 - CNPJ: 76.910.900/0001-38 - compras@jaguariaiva.pr.gov.br

## DEPARTAMENTO DE COMPRAS E LICITAÇÕES

contador e representante da empresa que adotam esta escrituração, juntamente com cópia da Declaração de Imposto de Renda entregue à Receita Federal.

### 9.4. Habilitação técnica regulamentados pela ANVISA - MS

- a) Apresentação de **atestado de capacidade técnica**, compatível com o ramo de atividade e que comprove já ter fornecido produtos da natureza da presente licitação, fornecido por pessoa jurídica de direito público ou privado, informando, quantidades, valores e demais dados técnicos, nome, cargo e assinatura do responsável pela informação e assinatura.
- b) A empresa vencedora deverá apresentar as licenças, registros e autorizações para a venda dos equipamentos e materiais conforme a regulamentação pertinente.

### 9.5. Habilitação Complementar:

- a) **Declaração conjunta** (Anexo 06)
- b) **Declaração ou Certidão Simplificada** (emitida pela Junta Comercial do respectivo Estado), de que encontra-se enquadrada como **Microempresa ou Empresa de Pequeno Porte (Modelo Anexo)**.

9.6. Todos os documentos de habilitação deverão estar em **plena vigência**.

9.7. Os documentos exigidos para habilitação poderão ser apresentados em original, ou cópia autenticada, por qualquer Cartório competente ou também qualquer órgão público, ou ainda pela Pregoeiro/Equipe de Apoio, mediante conferência com os originais.

9.8. É facultado o Pregoeiro em qualquer fase da licitação, a promoção de diligencia destinada a esclarecer ou a complementar a instrução do processo, vedada a inclusão posterior de documento ou informação que deveria constar originalmente na proposta e/ou habilitação.

9.9. Constatado o atendimento dos requisitos de habilitação previstos neste Edital, a licitante será habilitada e declarada vencedora do certame.

9.10. Se a licitante desatender as exigências para a habilitação, a Pregoeira examinará a habilitação da próxima

0188  
Nep

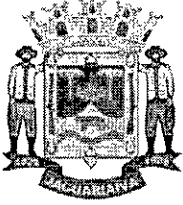

# Prefeitura Municipal de Jaguariaíva

Centro Administrativo Prefeito Otélio Renato Baroni  
Praça Isabel Branco, 142 - Cidade Alta - Cx.Postal. II - Fone: (43) 3535 - 9400 - Fax: (43) 3535 - 9422  
Jaguariaíva - PR - CEP: 84200-000 - CNPJ: 76.910.900/0001-38 - compras@jaguariaiva.pr.gov.br

## DEPARTAMENTO DE COMPRAS E LICITAÇÕES

classificada.

9.11. As Microempresas (ME) ou Empresas de Pequeno Porte (EPP) que quiserem valer-se da Lei Complementar nº 123/2006, deverão ter apresentado no credenciamento (fora dos Envelopes nº 01 e 02), **DECLARAÇÃO** (assinada pelo representante legal e pelo contador da empresa conforme o modelo Anexo), **OU CERTIDÃO SIMPLIFICADA** (emitida pela Junta Comercial do respectivo Estado), de que encontra-se enquadrada em uma dessas situações.

9.11.1. Se comprovado que a empresa participante realmente for EPP ou ME, e havendo alguma restrição quanto à habilitação fiscal, será concedido o prazo de 05 (cinco) dias úteis, improrrogáveis, cujo termo inicial corresponderá ao momento em que o proponente for declarado vencedor do certame. Tal informação deverá obrigatoriamente constar em Ata.

9.11.2. A não apresentação da documentação pendente no prazo previsto implicará decadência do direito à contratação, sem prejuízo das sanções previstas no Art. 81 da Lei nº. 8.666/93, sendo facultado à Administração convocar os licitantes remanescentes, na ordem de classificação, para assinatura do contrato, ou revogar a licitação.

### ANEXO 03 - DADOS DA EMPRESA

(CASO VENHA A SER VENCEDORA, APRESENTAR JUNTAMENTE COM A PROPOSTA CORRIGIDA)

#### PREGÃO ELETRÔNICO Nº105/2021

Apresentamos nossa proposta corrigida do Pregão Eletrônico nº105/2021, acatando todas as estipulações consignadas no respectivo Edital e seus anexos.

#### 1. IDENTIFICAÇÃO DO CONCORRENTE:

NOME DA EMPRESA:

CNPJ e INSCRIÇÃO ESTADUAL:

REPRESENTANTE e CARGO:

CARTEIRA DE IDENTIDADE e CPF:

ENDEREÇO COMPLETO e TELEFONE:

AGÊNCIA e Nº DA CONTA BANCÁRIA

#### 2. PREÇO (READEQUADO AO LANCE VENCEDOR)

Deverá ser cotado, preço unitário e total por item, de acordo com o Anexo 01 do Edital.

**VALIDADE DA PROPOSTA COMERCIAL:** 60 (sessenta) dias contados a partir da data da sessão pública do Pregão.

LOCAL E DATA

NOME E ASSINATURA DO REPRESENTANTE DA EMPRESA



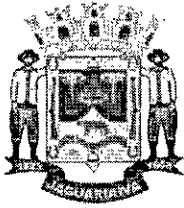

# Prefeitura Municipal de Jaguariáiva

Centro Administrativo Prefeito Otélio Renato Baroni

Praça Isabel Branco, 142 - Cidade Alta - Cx.Postal. II - Fone: (43) 3535 - 9400 - Fax: (43) 3535 - 9422  
Jaguariáiva - PR - CEP: 84200-000 - CNPJ: 76.910.900/0001-38 - compras@jaguariáiva.pr.gov.br

## DEPARTAMENTO DE COMPRAS E LICITAÇÕES

ANEXO 04 (A)

10189  
[Handwritten signature]

### TERMO DE ADESÃO AO SISTEMA DE PREGÃO ELETRÔNICO DA BOLSA DE LICITAÇÕES E LEILÕES DO BRASIL E DE INTERMEDIÇÃO DE OPERAÇÕES

Natureza do Licitante (Pessoa física ou jurídica)	
Nome: (Razão Social)	
Endereço:	
Complemento	Bairro:
Cidade:	UF
CEP:	CNPJ/CPF:
Inscrição estadual:	RG
Telefone comercial:	Fax:
Celular:	E-mail:
Representante legal:	
Cargo:	Telefone:
Ramo de Atividade:	

1. Por meio do presente Termo de Adesão, o Licitante acima qualificado manifesta sua adesão ao Regulamento do Sistema Eletrônico de Pregões Eletrônicos da Bolsa de Licitações e Leilões do Brasil, do qual declara ter pleno conhecimento, em conformidade com as disposições que seguem.
2. São responsabilidades do Licitante:
  - i. tomar conhecimento de e cumprir todos os dispositivos constantes dos editais de negócios dos quais venha a participar;
  - ii. observar e cumprir a regularidade fiscal, apresentando a documentação exigida nos editais para fins de habilitação nas licitações em que for vencedor;
  - iii. observar a legislação pertinente, bem como o disposto nos Estatutos Sociais e nas demais normas e regulamentos expedidos pela Bolsa de Licitações e Leilões do Brasil, dos quais declara ter pleno conhecimento;
  - iv. designar pessoa responsável para operar o Sistema Eletrônico de Licitações, conforme Anexo I; e
  - v. pagar a taxa pela utilização do Sistema Eletrônico de Licitações.
3. O Licitante reconhece que a utilização do sistema eletrônico de negociação implica o pagamento de taxas de utilização, conforme previsto no Anexo IV do Regulamento Sistema Eletrônico de Licitações da Bolsa de Licitações e Leilões do Brasil.
4. O Licitante autoriza a Bolsa de Licitações e Leilões a expedir boleto de cobrança bancária referente às taxas de utilização ora referidas, nos prazos e condições definidos no Anexo IV do Regulamento Sistema Eletrônico de Licitações da Bolsa de Licitações e Leilões.
5. (cláusula facultativa – para caso de uso de corretoras) O Fornecedor/Comprador outorga plenos poderes à sociedade corretora abaixo qualificada, nos termos dos artigos 653 e seguintes do Código Civil Brasileiro, para o fim

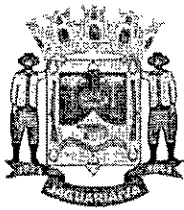

# Prefeitura Municipal de Jaguariáiva

Centro Administrativo Prefeito Otélio Renato Baroni

Praça Isabel Branco, 142 - Cidade Alta - Cx.Postal. 11 - Fone: (43) 3535 - 9400 - Fax: (43) 3535 - 9422  
Jaguariáiva - PR - CEP: 84200-000 - CNPJ: 76.910.900/0001-38 - compras@jaguariaiva.pr.gov.br

## DEPARTAMENTO DE COMPRAS E LICITAÇÕES

específico de credenciá-lo e representá-lo nos negócios de seu interesse realizados por meio do Sistema Eletrônico de Licitações da Bolsa de Licitações e Leilões do Brasil, podendo a sociedade corretora, para tanto:

- i. declarar que conhece e atende as condições de habilitação previstas no Edital;
- ii. apresentar lance de preço;
- iii. apresentar manifestação sobre os procedimentos adotados pelo pregoeiro;
- iv. solicitar informações via sistema eletrônico;
- v. interpor recursos contra atos do pregoeiro;
- vi. apresentar e retirar documentos;
- vii. solicitar e prestar declarações e esclarecimentos;
- viii. assinar documentos relativos às propostas;
- ix. emitir e firmar o fechamento da operação; e
- x. praticar todos os atos em direito admitidos para o bom e fiel cumprimento do presente mandato, que não poderá ser substabelecido.

0190  
hp

Corretora:	
Endereço:	
CNPJ:	

6. O presente Termo de Adesão é válido até  / / , podendo ser rescindido ou revogado, a qualquer tempo, pelo Licitante, mediante comunicação expressa, sem prejuízo das responsabilidades assumidas durante o prazo de vigência ou decorrentes de negócios em andamento.

Local e data:

Assinatura: \_\_\_\_\_

(reconhecer firma em cartório)



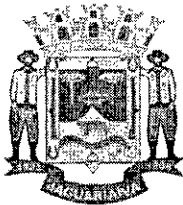

# Prefeitura Municipal de Jaguaraiava

Centro Administrativo Prefeito Otélio Renato Baroni

Praça Isabel Branco, 142 - Cidade Alta - Cx.Postal. II - Fone: (43) 3535 - 9400 - Fax: (43) 3535 - 9422  
Jaguaraiava - PR - CEP: 84200-000 - CNPJ: 76.910.900/0001-38 - compras@jaguaraiava.pr.gov.br

## DEPARTAMENTO DE COMPRAS E LICITAÇÕES

ANEXO 04 (B)

Anexo ao Termo de Adesão ao Sistema Eletrônico de Licitações  
da Bolsa de Licitações e Leilões do Brasil - (Licitante direto)  
Indicação de Usuário do Sistema

0191  
RP

Razão Social do Licitante:	
CNPJ/CPF:	
Operadores	
1	Nome:
	CPF:
	Função:
	Telefone:
	Celular:
	Fax:
	E-mail:
2	Nome:
	CPF:
	Função:
	Telefone:
	Celular:
	Fax:
	E-mail:
3	Nome:
	CPF:
	Função:
	Telefone:
	Celular:
	Fax:
	E-mail:

O Licitante reconhece que:

- a Senha e a Chave Eletrônica de identificação do usuário para acesso ao sistema são de uso exclusivo de seu titular, não cabendo à Bolsa nenhuma responsabilidade por eventuais danos ou prejuízos decorrentes de seu uso indevido;
- o cancelamento de Senha ou de Chave Eletrônica poderá ser feito pela Bolsa, mediante solicitação escrita de seu titular ou do Licitante;
- a perda de Senha ou de Chave Eletrônica ou a quebra de seu sigilo deverá ser comunicada imediatamente à Bolsa, para o necessário bloqueio de acesso; e
- O Licitante será responsável por todas as propostas, lances de preços e transações efetuadas no sistema, por seu usuário, por sua conta e ordem, assumindo-os como firmes e verdadeiros; e
- o não pagamento da taxa ensejará a sua inclusão no cadastro de inadimplentes da Bolsa, no Serviço de Proteção de Crédito e no SERASA.

Local e data:

Responsável: \_\_\_\_\_

Assinatura: \_\_\_\_\_

(reconhecer firma em cartório)



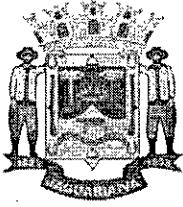

# Prefeitura Municipal de Jaguariaíva

Centro Administrativo Prefeito Otélio Renato Baroni  
Praça Isabel Branco, 142 - Cidade Alta - Cx.Postal. II - Fone: (43) 3535 - 9400 - Fax: (43) 3535 - 9422  
Jaguariaíva - PR - CEP: 84200-000 - CNPJ: 76.910.900/0001-38 - compras@jaguariaiva.pr.gov.br

## DEPARTAMENTO DE COMPRAS E LICITAÇÕES

### ANEXO 05 - DECLARAÇÃO CONJUNTA

#### PREGÃO ELETRÔNICO Nº105/2021

EDITAL DE: \_\_\_\_\_ Nº \_\_\_\_\_/2021

#### DECLARAÇÃO CONJUNTA:

1. Declaramos, para fins de direito, que não fomos declarados inidôneos para licitar ou contratar com o poder público, em qualquer de suas esferas.
2. Declaramos que não existem atos impeditivos para participação deste procedimento licitatório.
3. Declaramos que nos comprometemos em substituir nos prazos previstos os produtos que estiverem fora dos padrões estabelecidos neste edital.
4. Declaramos que não possuímos, em nosso Quadro de Pessoal, empregados menores de 18 (dezoito) anos em trabalho noturno, perigoso ou insalubre e em qualquer trabalho, menores de 16 (dezesesseis) anos, salvo na condição de aprendiz, a partir de 14 (quatorze) anos, em observância à Lei Federal nº 9854, de 27.10.99, que acrescentou o inciso V ao art. 27 da Lei Federal nº 8666/93.
5. Declara, que conhece todos os termos da licitação, bem como tomou conhecimento de todas as especificações concernentes ao objeto da licitação, declarando ainda que cumpre todos os requisitos exigidos.

Em \_\_\_\_ de \_\_\_\_\_ de \_\_\_\_

\_\_\_\_\_  
Diretor ou Representante Legal

NOTA 01: a Declaração deverá ser elaborada em papel timbrado da empresa, sem rasuras, emendas, borrões ou entrelinhas e ser datada e assinada pelo representante legal, e deverá ainda constar todos os dados da empresa, tais como: Razão Social, Endereço completo, Telefone fixo e celular, CNPJ, email, site, etc.

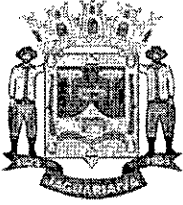

# **Prefeitura Municipal de Jaguariaíva**

**Centro Administrativo Prefeito Otélio Renato Baroni**

Praça Isabel Branco, 142 - Cidade Alta - Cx.Postal. II - Fone: (43) 3535 - 9400 - Fax: (43) 3535 - 9422  
Jaguariaíva - PR - CEP: 84200-000 - CNPJ: 76.910.900/0001-38 - compras@jaguariaiva.pr.gov.br

## **DEPARTAMENTO DE COMPRAS E LICITAÇÕES**

**ANEXO 06**

**DECLARAÇÃO DE ENQUADRAMENTO NO REGIME DE TRIBUTAÇÃO DE ME/EPP**

**PREGÃO ELETRÔNICO Nº105/2021**

(Nome da empresa) , CNPJ / MF nº , sediada (endereço completo),

Declaro (amos) para todos os fins de direito, especificamente para participação de licitação na modalidade de Pregão ,  
que estou (amos) sob o regime de ME/EPP , para efeito do disposto na LC 123/2006

Local e data

Nome e nº da cédula de identidade do declarante

**NOTA 01:** a Declaração deverá ser elaborada em papel timbrado da empresa, sem rasuras, emendas, borrões ou entrelinhas e ser datada e assinada pelo representante legal, e deverá ainda constar todos os dados da empresa, tais como: Razão Social, Endereço completo, Telefone fixo e celular, CNPJ, email, site, etc.

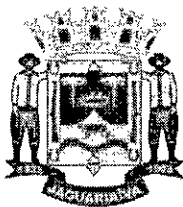

# Prefeitura Municipal de Jaguariaíva

Centro Administrativo Prefeito Otélio Renato Baroni  
Praça Isabel Branco, 142 - Cidade Alta - Cx.Postal. II - Fone: (43) 3535 - 9400 - Fax: (43) 3535 - 9422  
Jaguariaíva - PR - CEP: 84200-000 - CNPJ: 76.910.900/0001-38 - compras@jaguariaíva.pr.gov.br

## DEPARTAMENTO DE COMPRAS E LICITAÇÕES

ANEXO 07

### MINUTA CONTRATO DE FORNECIMENTO

Pregão Eletrônico nº. 105/2021  
CONTRATO ADMINISTRATIVO nº ..../21

#### CONTRATANTE:

MUNICÍPIO DE JAGUARIAÍVA, Estado do Paraná, pessoa jurídica de direito público interno com sede à Praça Isabel Branco, 142 – Cidade Alta - inscrita no C.N.P.J./MF nº 76.910.900/0001-38, neste ato representado pelo Sra. Alcione Lemos, brasileira, , Prefeita Municipal em pleno exercício de seu mandato e funções, Secretária Municipal de Finanças.

#### CONTRATADA:

(...), pessoa jurídica de direito privado devidamente inscrita no CNPJ sob nº. (...), com sede no Endereço ( . ), representado pelo (Sócio Administrador, Diretor) Sr. ou Srª (...), CIRG nº. (...), inscrito no CPF. nº. (...), residente e domiciliado na Rua (...), os contratantes estão sujeitos às normas da Lei 8.666/1993.

**CLÁUSULA PRIMEIRA - DO OBJETO E FUNDAMENTO LEGAL** O presente contrato tem como objeto ( . ) o fornecimento a serem entregues pela CONTRATADA, conforme PREGÃO ELETRÔNICO nº..

#### CLÁUSULA SEGUNDA - DA DOCUMENTAÇÃO CONTRATUAL

Ficam integrados a este contrato, independente de transcrição, todos os documentos cujos teores são de conhecimento da CONTRATADA, vinculados ao Processo do Pregão Eletrônico nº., com suas especificações, cotações, propostas e documentos pertinentes as espécies, parecer jurídico, publicações, etc.

#### CLÁUSULA TERCEIRA - DOTAÇÃO ORÇAMENTÁRIA

O pagamento da importância contida na Cláusula Quarta correrá à conta dos recursos provenientes da dotação orçamentária:

#### CLÁUSULA QUARTA - PREÇO E CONDIÇÕES DE PAGAMENTO

O valor global para o fornecimento do objeto deste contrato é de R\$ ( ).

§ 1º - No preço ofertado na proposta da CONTRATADA já estão inclusos todos os custos e despesas decorrentes de transportes, seguros, impostos, taxas de qualquer natureza e outros quaisquer que, direta ou indiretamente, impliquem ou venham a implicar no fiel cumprimento deste instrumento.

§ 2º - O pagamento será efetuado até 10 dias após o fornecimento do objeto e apresentação da Nota Fiscal/Fatura e devidamente atestada a quantidade fornecida no período.

§ 3º - O pagamento será efetuado em moeda brasileira corrente na entrega, após a apresentação da fatura do(s) objeto(s) fornecido(s) devidamente protocolada, desde que atendidas às condições para a liberação.

- a) o faturamento deverá ser apresentado e protocolado, em 2 ( duas ) vias, nas sede da contratante.
- b) o faturamento deverá ser apresentado, conforme segue, de modo a padronizar condições e forma de apresentação:
  - b.1) nota fiscal com o nome do objeto fornecido de acordo com o número do procedimento, número deste Contrato, e outros que julgar conveniente, sem apresentar rasura e/ou entrelinhas e esteja certificado pela CONTRATANTE.
  - b.2) A fatura com o nome do(s) item(s) de acordo com o número do procedimento do PREGÃO ELETRÔNICO, número deste Contrato, e outros que julgar conveniente;
  - b.3) Termo de recebimento atestado pela Comissão Municipal competente.
  - b.4) Comprovar regularidade fiscal, nos termos do artigo 29 da Lei Federal nº 8.666/93.



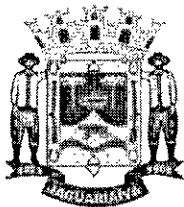

# Prefeitura Municipal de Jaguaraiava

Centro Administrativo Prefeito Otélio Renato Baroni  
Praça Isabel Branco, 142 - Cidade Alta - Cx.Postal. II - Fone: (43) 3535 - 9400 - Fax: (43) 3535 - 9422  
Jaguaraiava - PR - CEP: 84200-000 - CNPJ: 76.910.900/0001-38 - compras@jaguaraiava.pr.gov.br

## DEPARTAMENTO DE COMPRAS E LICITAÇÕES

### CLÁUSULA QUINTA - DO FORNECIMENTO

O fornecimento será efetuado com requisições e ordens, conforme a necessidade, obedecidas as especificações contidas em cada Ordem de Fornecimento emitida pela CONTRATANTE, através do departamento competente, no prazo máximo de dias a partir da ordem ou solicitação.

### CLÁUSULA SEXTA - DA CESSÃO DO CONTRATO E SUBCONTRATAÇÃO

A Contratada não poderá ceder o presente Contrato, no todo ou em parte, a nenhuma pessoa física ou jurídica, sem autorização por escrito, do Contratante.

### CLÁUSULA SÉTIMA - DA GARANTIA

Fica a Contratada obrigada a fornecer garantias, às suas expensas, as alterações, substituições a qualquer produto que apresente anomalia, bem como falhas ou imperfeições constatadas em suas características.

### CLÁUSULA OITAVA - DA RESCISÃO

O contratante se reserva o direito de rescindir, o Contrato independentemente de interpelação judicial ou extrajudicial nos seguintes casos: a) quando a Contratada falir ou for dissolvida; b) quando a Contratada transferir no todo ou em parte, o contrato sem a prévia anuência da Contratante; c) quando houver atraso na entrega do objeto pelo prazo superior a 10 (dez) dias, após solicitação verbal ou escrita, por parte da Contratada sem justificativa aceita, d) quando houver inadimplência de cláusula ou condições contratuais por parte do Contratado.

§ 1º - A Rescisão do Contrato, quando motivada por qualquer dos itens acima relacionados, implicará a apuração de perdas e danos, sem embargos da aplicação das demais providências legais cabíveis.

§ 2º - A inexecução, total ou parcial, do Contrato enseja a sua rescisão, com as consequências contratuais e as prevista na Lei Federal nº. 8666/93.

§ 3º - A Contratante poderá rescindir administrativamente o Contrato nas hipóteses previstas no art. 78 da Lei Federal nº 8.666/93.

§ 4º - Nas hipóteses de rescisão com base nos incisos I a XI do art. 78 da Lei 8.666/93, não cabe à Contratada direito a qualquer indenização.

### CLÁUSULA NONA - DAS ALTERAÇÕES

Serão incorporados a este Contrato, mediante Termo Aditivo, qualquer modificação que venha a ser necessária durante a vigência decorrente das obrigações assumidas pelo Contratado, alterações nas especificações quantitativas e qualitativas perante o Contratante.

A Contratada fica obrigada a aceitar, nas mesmas condições contratuais, os acréscimos ou supressões que se fizerem na prestação do objeto, nos termos do artigo 65, § 1º da Lei Federal nº 8.666/93.

### CLÁUSULA DÉCIMA - DO PRAZO

A vigência deste contrato é 12 (doze) meses, com o prazo de entrega até 10 (dez) dias, contados a partir do recebimento da Ordem de Fornecimento.

A publicação será até o 5º dia útil do mês seguinte ao da assinatura.

### CLÁUSULA DÉCIMA PRIMEIRA - OBRIGAÇÕES DA CONTRATADA

A CONTRATADA OBRIGA-SE A:

a) Ressarcir a Contratante do equivalente a todos os danos decorrente de paralisação ou interrupção do fornecimento dos objetos contratados, exceto quando isso ocorrer por exigência da CONTRATANTE ou ainda por caso fortuito ou força maior, circunstâncias devidamente comunicadas à contratante no prazo de 48 (quarenta e oito horas), após a sua

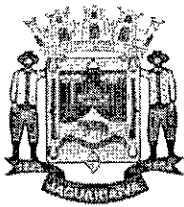

# Prefeitura Municipal de Jaguariaíva

Centro Administrativo Prefeito Otélio Renato Baroni

Praça Isabel Branco, 142 - Cidade Alta - Cx.Postal. II - Fone: (43) 3535 - 9400 - Fax: (43) 3535 - 9422  
Jaguariaíva - PR - CEP: 84200-000 - CNPJ: 76.910.900/0001-38 - compras@jaguariaiva.pr.gov.br

## DEPARTAMENTO DE COMPRAS E LICITAÇÕES

ocorrência;

- b) Efetuar os ensaios, testes e demais provas exigidas por normas técnicas oficiais para a boa execução do objeto do contrato por sua conta, na forma do art. 75 da Lei 8666/93.
- c) efetuar o pagamento dos encargos trabalhistas, previdenciários, fiscais e comerciais resultantes da execução do contrato, conforme o artigo 71 da Lei Federal nº. 8.666/93.
- d) manter durante a vigência do presente contrato todas as obrigações estabelecidas neste instrumento, bem como as determinações da Lei Federal nº. 8.666/93.

### CLÁUSULA DÉCIMA SEGUNDA - OBRIGAÇÕES DA CONTRATANTE

Além das obrigações já previstas no presente contrato, a Prefeitura obriga-se a publicar o resumo do Contrato e os Aditamentos que houver, no Diário Oficial do Município, conforme art.61, parágrafo único da Lei 8666/93.

### CLÁUSULA DÉCIMA TERCEIRA - DAS PENALIDADES

13.1. O licitante vencedor estará sujeito as penalidades previstas nos Artigos 86 e 87 da Lei 8.666/93 de 21/06/93, seus parágrafos e incisos.

13.2. Multa de 20% (vinte por cento) sobre o valor global da proposta, pela inexecução total do contrato, e em caso de rescisão contratual por inadimplência da contratada.

13.3. Multa de 10% (dez por cento) sobre o valor de cada item da proposta atualizada, por dia que exceder o prazo contratual para fornecimento do objeto.

13.4. Multa de 10% (dez por cento) do valor remanescente do contrato, na hipótese de inexecução parcial ou qualquer outra irregularidade.

13.5. As multas mencionadas nos itens 13.2, 13.3 e 13.4 poderão ser descontados dos pagamentos a que a contratada tiver direito, ou mediante pagamento em moeda corrente, ou ainda judicialmente quando for o caso.

13.6. As penalidades serão aplicadas sem prejuízo das demais sanções, administrativas, civis ou penais, previstas na legislação brasileira.

13.7. Nos termos do art. 7º da Lei nº. 10.520, de 17/07/2002, a licitante, sem prejuízo das demais cominações legais e contratuais, poderá ficar, pelo prazo de até 60 (sessenta) meses, impedida de licitar e contratar com a Administração Pública nos casos de:

- a) apresentação de documentação falsa;
- b) retardamento na execução do objeto;
- c) não manutenção da proposta escrita ou lance verbal, após a adjudicação;
- d) comportamento inidôneo;
- e) fraude na execução do contrato;
- f) falha na execução do contrato.

Será facultado à licitante o prazo de 05 (cinco) dias úteis para a apresentação de defesa prévia, na ocorrência de quaisquer das situações previstas neste item.

### CLÁUSULA DÉCIMA QUARTA - COBRANÇA JUDICIAL

As importâncias devidas pela Contratada serão cobradas através de processo de execução, constituindo este Contrato, título executivo extrajudicial, ressalvada a cobrança direta, mediante retenção ou compensação de créditos, sempre que possível.

### CLÁUSULA DÉCIMA QUINTA - DO CONHECIMENTO DAS PARTES



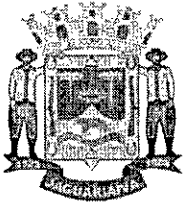

# Prefeitura Municipal de Jaguaraiava

Centro Administrativo Prefeito Otélio Renato Baroni

Praça Isabel Branco, 142 - Cidade Alta - Cx.Postal. II - Fone: (43) 3535 - 9400 - Fax: (43) 3535 - 9422  
Jaguaraiava - PR - CEP: 84200-000 - CNPJ: 76.910.900/0001-38 - compras@jaguaraiava.pr.gov.br

## DEPARTAMENTO DE COMPRAS E LICITAÇÕES

Ao firmar este instrumento, declara a Contratada ter plena ciência de seu conteúdo, bem como dos demais documentos vinculados ao presente contrato.

### CLÁUSULA DÉCIMA SEXTA – DO FORO

As partes contratantes ficam obrigadas a responder pelo cumprimento deste termo perante o foro da Comarca de Jaguaraiava/PR, não obstante qualquer mudança de domicílio do Contratado que, em razão disso, é obrigado a manter um representante com plenos poderes para receber notificação, citação inicial e outras medidas em direito permitidas.

Justas e contratadas firmam as partes este instrumento, em 03 (três) vias de igual teor e forma, com as testemunhas presentes no ato, a fim de que produza seus efeitos legais.

Jaguaraiava/PR, (...) de (...) de 2021.

CONTRATANTE

CONTRATADA

Testemunhas:

Testemunhas:

CPF/RG:

CPF/RG

0198  
up

			
PESO (kg)	190	AR	MP
Recebedor			
Assinatura		Documento	
QB 60754992 4 BR			
			
FC0917/37			

PREFEITURA MUNICIPAL DE JAGUA  
A/C Pregoeiro: DENEVAL BUENO N  
Endereço: Praça Isabel Branco – 14  
CEP 84200-000





Metalic Medical Produtos Hospitalares Ltda.  
Rua Nova Esperança, 1004 - Emiliano Pernetá  
Pinhais - PR - 83324-400  
Fone / Fax: (41) 3033-2016  
CNPJ 05.788.117/0001-03  
Inscrição Estadual 902.864.57-13

AO  
MUNICÍPIO DE JAGUARIAIVA  
PREGÃO ELETRÔNICO Nº 105/2021

Prezado Pregoeiro;

A empresa METALIC MEDICAL PRODUTOS HOSPITALARES LTDA - EPP, pessoa jurídica de direito privado, regularmente constituída e inscrita sob o CNPJ nº 05.788.117/0001-03, Inscrição Estadual nº 902.864.57-13, com sede na cidade de Pinhais, Estado do Paraná, na Rua Nova Esperança, 1004, Bairro Emiliano Pernetá, telefone/fax: (41) 3033-2016, endereço eletrônico: comercial@metalicmedical.com.br, através do seu Sócio Administrador, o Sr. VINICIUS MARTINS STOKLOSKI, portador da Carteira de Identidade nº 6.842.234-5 e CPF/MF nº 034.655.839-57, apresenta: PROPOSTA para FORNECIMENTO dos itens abaixo discriminados, que integra o instrumento convocatório da licitação em epígrafe.

**IDENTIFICAÇÃO DA LICITANTE:**

RAZÃO SOCIAL: METALIC MEDICAL PRODUTOS HOSPITALARES LTDA - EPP

CNPJ: 05.788.117/0001-03

INSCRIÇÃO ESTADUAL: 902.864.57-13

REPRESENTANTE E CARGO (RESPONSÁVEL ASSINATURA ATA REGISTRO DE PREÇOS/CONTRATO): VINICIUS MARTINS STOKLOSKI / SÓCIO-ADMINISTRADOR

CARTEIRA IDENTIDADE Nº 6.842.234-5

CPF/MF Nº 034.655.839-57

ENDEREÇO: RUA NOVA ESPERANÇA, 1004, BAIRRO EMILIANO PERNETA, PINHAIS/PR, CEP 83324-400

TELEFONE/FAX: (41) 3033-2016

ENDEREÇO ELETRÔNICO: [COMERCIAL@METALICMEDICAL.COM.BR](mailto:COMERCIAL@METALICMEDICAL.COM.BR) / [LICITACOES2@METALICMEDICAL.COM.BR](mailto:LICITACOES2@METALICMEDICAL.COM.BR)

DADOS BANCÁRIOS: BANCO DO BRASIL (001), AGÊNCIA 3041-4, C/C 112704-7

Item	Quant.	Unid.	Descrição	MARCA/MODELO	Valor unit. R\$	Valor total R\$
24	2	unid	POLTRONA HOSPITALAR RECLINAVEL. Poltrona reclinável em qualquer posição, por meio alavanca. A pésseira deverá possuir movimentos independentes do encosto com por meio de alavanca lateral e possuir sistema retrátil, para facilitar o acesso a poltrona. Estrutura em tubos e chapas de aço carbono cobertos por pintura eletrostática. Estofamento em espuma D-26 não deformável revestida com estofamento em PVC FLEXIVEL E SEM COSTURA.	METALIC MEDICAL MT 2349E	R\$ 960,00	R\$ 1.920,00
29	1	unid	MESA DE CABECEIRA - Confeccionado em chapa de aço carbono de 0.80mm de espessura, tampo de refeição em tubo de aço cromado e acabamento em pintura epóxi, com tratamento antiferruginoso Acompanhar tampo da mesa e de refeição em MDF c/ revestimento em laminado decorativo Possuir 01 gaveta e 01 porta com prateleira interna em chapa de aço; Tampo de refeição com regulagem de altura; Puxadores em material de aço carbono; Pés com rodízios giratórios de 2" de diâmetro Dimensão de: 510 x 400 x 800 mm - Altura Máxima de 1230 mm.	METALIC MEDICAL MT 444	R\$ 675,00	R\$ 675,00
30	1	unid	MESA DE MAYO. Estrutura em tubo redondo (25mm de diâmetro) inox, com altura ajustável, rodízios com 50mm de diâmetro e bandeja em aço inox (48x33 cm). Dimensões: 0,69x,47x A.Max. 1,20X A. Min. 0,80.	METALIC MEDICAL MT 452	R\$ 320,00	R\$ 320,00

36	3	unid	<p><b>BERÇO EM ACRÍLICO COM RODÍZIOS.</b> Berço para recém nascido, destinado a utilização em berçários ou transporte interno; Para utilização em berçários, transporte interno e para alojamento conjunto do bebê ao lado do leito da mãe. Possuir design, estrutura tubular metálica e quatro rodízios (2 polegadas de diâmetro) para locomoção, sendo 2 com freio. Dotado de cuna em acrílico transparente com cantos arredondados.</p> <p>Acompanhar colchão antialérgico e autoextinguível nas dimensões aproximadas da cuna. Dotado de estrutura tubular metálica (1 polegada de diâmetro) Pintura eletrostática em pó com acabamento liso. Dotado de dispositivo manual para inclinações Trendelemburg e reverso.</p> <p><b>ESPECIFICAÇÕES MECÂNICAS (aproximadas).</b>          Compartimento do recém nascido: Largura : 330 mm- Comprimento : 620 mm- Altura: 170 mm          Dimensões aproximadas totais: Largura: 425 mm - Comprimento: 720 mm- Altura: 935 mm.</p>	METALIC MEDICAL MT 131	R\$ 540,00	R\$ 1.620,00
					Valor total	R\$ 4.535,00

Valor total por extenso: R\$ 4.535,00 (quatro mil e quinhentos e trinta e cinco reais).

**VALIDADE DA PROPOSTA:** 60 (sessenta) dias, contados da data da sessão pública do pregão.

**PRAZO DE ENTREGA:** Até 30 (trinta) dias, após o recebimento da Nota de Empenho/Ordem de Fornecimento.

**PRAZO DE PAGAMENTO:** 30 (trinta) dias, contados do recebimento definitivo dos produtos.

**DECLARO** que o prazo de garantia dos produtos será atendido de acordo com o exigido no Edital em epígrafe.

**DECLARO** que esta empresa possui Assistência Técnica na cidade de Pinhais/PR, conforme dados abaixo:

**RAZÃO SOCIAL:** METALIC MEDICAL PRODUTOS HOSPITALARES LTDA - EPP

**CNPJ:** 05.788.117/0001-03

**INSCRIÇÃO ESTADUAL:** 902.864.57-13

**RESPONSÁVEL TÉCNICO:** VINICIUS MARTINS STOKLOSKI

**CARTEIRA IDENTIDADE N°** 6.842.234-5

**CPF/MF N°** 034.655.839-57

**ENDEREÇO:** RUA NOVA ESPERANÇA, 1004, BAIRRO EMILIANO PERNETA, PINHAIS/PR, CEP 83324-400

**TELEFONE/FAX:** (41) 3033-2016

**ENDEREÇO ELETRÔNICO:** [vinicius@metalicmedical.com.br](mailto:vinicius@metalicmedical.com.br)

> **DECLARO** que nos preços propostos estão inclusos todos os custos, despesas, impostos, frete e toda e qualquer taxa que vier a incidir sobre o objeto da licitação.

> **DECLARO** que esta empresa ENQUADRA-SE no Regime de Tributação de EMPRESA DE PEQUENO PORTE, conforme estabelece o Art. 3º da Lei Complementar 123, de 14 de dezembro de 2006, estando cadastrada no Simples Nacional.

**DEMAIS INFORMAÇÕES, ESPECIFICAÇÕES E CONDIÇÕES:** CONFORME EDITAL EM EPÍGRAFE.

Pinhais, 23 de Setembro de 2021.

VINICIUS MARTINS  
 STOKLOSKI:03465583957  
 583957

Assinado de forma digital  
 por VINICIUS MARTINS  
 STOKLOSKI:03465583957  
 Dados: 2021.09.23 10:39:30  
 -03'00'

Metalic Medical Produtos Hospitalares Ltda  
 Vinicius Martins Stokloski – Sócio Administrador  
 RG 6.842.234-5 SESP/PR / CPF 034.655.839-57

05.788.117/0001-03  
 METALIC MEDICAL PRODUTOS  
 HOSPITALARES LTDA  
 RUA NOVA ESPERANÇA, 1.004  
 EMILIANO PERNETA - CEP 83.324-400  
 PINHAIS - PR

Um pedacinho do Céu

PEDIATRIA - BERÇO CUNA METALICA

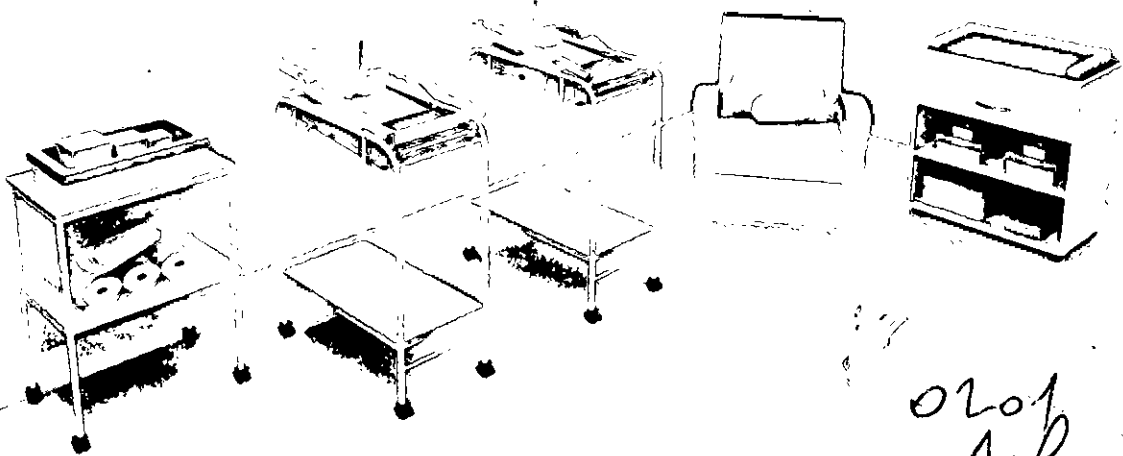

BERÇO CUNA  
PEDIATRIA

0201  
up  
**METALIC**  
Medical  
Móveis Hospitalares

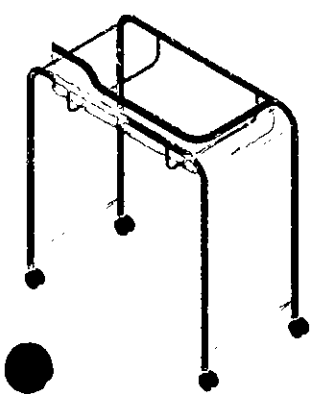

MT 131

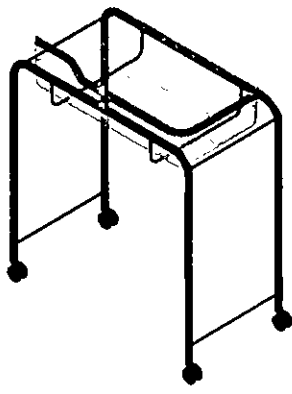

MT 133

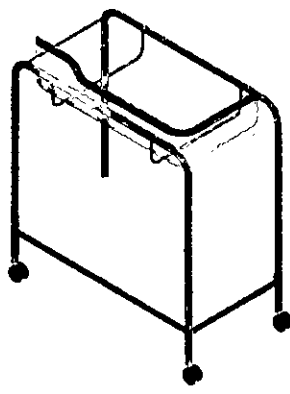

MT 135

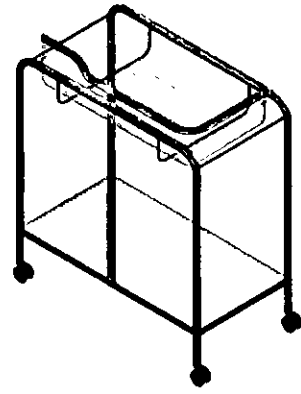

MT 137

**Características**

- Estrutura tubular em Aço Carbono ou Aço Inoxidável;
- Pés com rodízios giratórios 2" de diâmetro;
- Cesto removível em Acrílico com ajuste de posicionamento manual;
- Peso: 6 Kg
- Capacidade de Carga: 8 Kg

**Especificações Técnicas**

MODELO COMERCIAL	DESCRIÇÃO	ESTRUTURA	
		Aço Carbono	Aço Inoxidável
MT 131	Berço Recém Nascido com Cuna Acrílica Pintado	x	
MT 133	Berço Recém Nascido com Cuna Acrílica Inox		x
MT 135	Berço Recém Nascido com Cuna Acrílica e Prateleira Pintado	x	
MT 137	Berço Recém Nascido com Cuna Acrílica e Prateleira Inox		x



Sob condições expressas no Manual de Instruções.

**Dimensões**

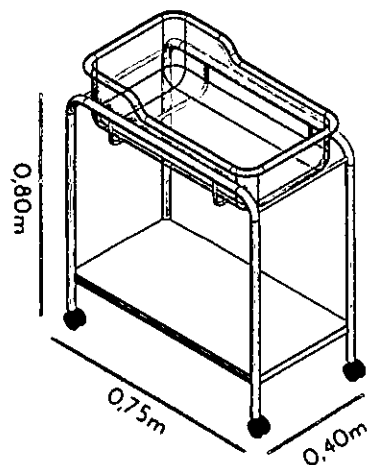

Tel.: 55 (41) 3033-2016

vendas@metallicmedical.com.br

www.metallicmedical.com.br

up

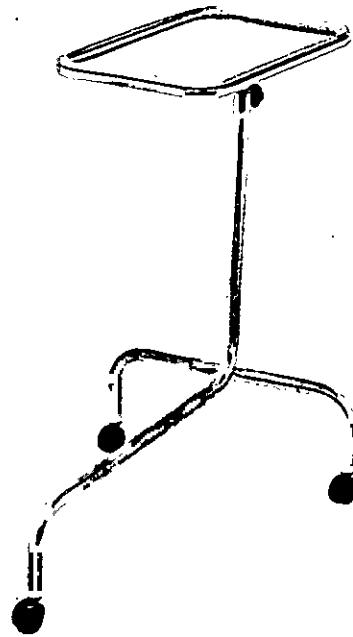

» Características

- MT451 - Mesa de Mayo inox com bandeja inox
- Estrutura tubular em aço inox de 1" (25,40mm) com parede 1,2mm.
- Acabamento polido.
- Bandeja em aço inox medindo 32cm de largura e 48cm de comprimento.
- Altura regulável através de manipulador lateral.
- Haste de altura inox.
- Três pés com rodízios giratórios de 50mm (2") de diâmetro.
- Peso máximo suportado do tampo: 15 Kg

Cores de Estrutura

Inox Polido

» Dimensões

Largura	Altura	Comprimento	Altura mínima	Altura máxima	Peso
0,50 m	0,80 m	0,76 m	0,80 m	1,10 m	5 Kg

Imagem meramente ilustrativa

Produto sujeito a alteração sem prévio aviso

Metalic Medical Produtos Hospitalares Ltda  
Rua Nova Esperança, 1004 - Emiliano Pernetá - Pinhais - PR - CEP 83.324-400  
Fone: (41) 3033-2016 - [metallicmedical@metallicmedical.com.br](mailto:metallicmedical@metallicmedical.com.br)

[www.metallicmedical.com.br](http://www.metallicmedical.com.br)

**METALIC MEDICAL PRODUTOS HOSPITALARES LTDA - EPP**  
**QUARTA ALTERAÇÃO CONTRATUAL**  
**CNPJ 05.788.117/0001-03**  
**NIRE 41205059043**

**VINICIUS MARTINS STOKLOSKI**, comerciante, brasileiro, maior, casado sob regime de comunhão parcial de bens, natural de Curitiba/PR, nascido em 22/03/1982, residente e domiciliado na Rua Pedro Eloy de Souza, nº 1471 – Bairro Alto - Curitiba/PR - CEP 82820-130, Cédula de Identidade RG nº 6.842.234-5 SESP/PR, CPF nº 034.655.839-57 e **FABIANO MARTINS STOKLOSKI**, brasileiro, maior, comerciante, casado sob regime de comunhão universal de bens, nascido em Curitiba/PR, no dia 23/01/1978, portador do CPF nº 004.202.089-17, documento de identidade RG 6.125.798-5 SSP/PR, residente a Rua Bruno Lobo, nº 1191 – casa 1 - Bairro Alto - Curitiba/PR, CEP 82820-140, únicos sócios da sociedade empresarial limitada denominada **METALIC MEDICAL PRODUTOS HOSPITALARES LTDA**, inscrita no CNPJ 05.788.117/0001-03, estabelecida à Rua Nova Esperança, nº 1004 e 1018 – Emiliano Pernetá - Pinhais/PR - CEP 83324-400, tendo seu Contrato Social registrado na Junta Comercial do Paraná sob nº 41205059043 em 28/07/2003, Primeira alteração contratual registrada na Junta Comercial do Paraná sob nº 412020060280344 em 07/02/2006, Segunda alteração contratual registrada na Junta Comercial do Paraná sob nº 20107218470 em 18/08/2010 e Terceira alteração contratual registrada na Junta Comercial do Paraná sob nº 20190763108 em 20/02/2019, resolvem assim alterar seu contrato social, mediante as seguintes cláusulas:

**CLAUSULA PRIMEIRA: Retira-se da Sociedade: FABIANO MARTINS STOKLOSKI**, vendendo e transferindo suas 5.000 (cinco mil) quotas no valor nominal de R\$ 1,00 (um real) cada uma, totalizando R\$ 5.000,00 (cinco mil reais) em moeda corrente do País neste ato ao sócio **VINICIUS MARTINS STOKLOSKI**, dando plena e total quitação, neste ato.

**CLÁUSULA SEGUNDA:** Em virtude de alteração contratual, o capital social permanece inalterado no valor de R\$ 10.000,00 (Dez mil reais), divididos em 10.000 (Dez mil) quotas de valor nominal R\$ 1,00 (um real) cada uma, integralizadas em moeda corrente nacional, assim subscritas:

SÓCIOS	QUOTAS	VALOR R\$
VINICIUS MARTINS STOKLOSKI	10.000	10.000,00

**CLÁUSULA TERCEIRA:** As quotas são indivisíveis e não poderão ser cedidas ou transferidas a terceiros sem o consentimento do outro sócio, a quem fica assegurado, em igualdade de condições e preço direito de preferência para a sua aquisição se postas à venda, formalizando, se realizada a cessão delas, a alteração contratual pertinente. (art 1.056, art. 1.057, CC/2002).

**CLÁUSULA QUARTA:** A responsabilidade de cada sócio é restrita ao valor de suas quotas, mas todos respondem solidariamente pela integralização do capital social. (art. 1.052, CC / 2002).

**CLÁUSULA QUINTA:** A administração da sociedade caberá ao sócio **VINICIUS MARTINS STOKLOSKI**, individualmente, com os poderes e atribuições de Administrador autorizado ao uso do nome empresarial, vedado, no entanto, em atividades estranhas ao interesse social ou assumir obrigações seja em favor de qualquer dos quotistas ou de terceiros, bem como onerar ou alienar bens imóveis da sociedade, sem autorização do outro sócio. (artigos 997, VI; 1.013, 1.015, 1064, CC/2002).

**CLAUSULA SEXTA:** O sócio administrador declara, sob as penas da lei, de que não está impedido de exercer a administração da sociedade, por lei especial, ou em virtude de condenação criminal, ou por se encontrar sob os efeitos dela, a pena que vede, ainda que temporariamente, o acesso a cargos públicos, ou pro crime falimentar, de prevaricação, peita ou suborno, concussão, peculato, ou contra a economia popular, contra o sistema financeiro nacional, contra normas de defesa da concorrência, contra as relações de consumo, fé pública, ou a propriedade.

**METALIC MEDICAL PRODUTOS HOSPITALARES LTDA - EPP**  
**QUARTA ALTERAÇÃO CONTRATUAL**  
**CNPJ 05.788.117/0001-03**  
**NIRE 41205059043**

A vista das modificações ora ajustada consolida-se o contrato social, com a seguinte redação:

**METALIC MEDICAL PRODUTOS HOSPITALARES LTDA - EPP**  
**CNPJ 05.788.117/0001-03**  
**NIRE 41205059043**  
**CONTRATO SOCIAL CONSOLIDADO**

**VINICIUS MARTINS STOKLOSKI**, comerciante, brasileiro, maior, casado sob regime de comunhão parcial de bens, natural de Curitiba/PR, nascido em 22/03/1982, residente e domiciliado na Rua Pedro Eloy de Souza, nº 1471 – Bairro Alto - Curitiba/PR - CEP 82820-130, Cédula de Identidade RG nº 6.842.234-5 SESP/PR, CPF nº 034.655.839-57, único sócio da sociedade empresarial limitada denominada **METALIC MEDICAL PRODUTOS HOSPITALARES LTDA - EPP**, inscrita no CNPJ 05.788.117/0001-03, estabelecida à Rua Nova Esperança, nº 1004 e 1018 – Emiliano Pernetá - Pinhais/PR - CEP 83324-400, tendo seu Contrato Social registrado na Junta Comercial do Paraná sob nº 41205059043 em 28/07/2003, Primeira alteração contratual registrada na Junta Comercial do Paraná sob nº 412020060280344 em 07/02/2006, Segunda alteração contratual registrada na Junta Comercial do Paraná sob nº 20107218470 em 18/08/2010 e Terceira alteração contratual registrada na Junta Comercial do Paraná sob nº 20190763108 em 20/02/2019.

**CLÁUSULA PRIMEIRA:** A sociedade gira sob o nome empresarial de **METALIC MEDICAL PRODUTOS HOSPITALARES LTDA - EPP**.

**CLÁUSULA SEGUNDA:** O Objeto Social é: FABRICAÇÃO DE MOBILIÁRIO PARA USO MÉDICO, CIRÚRGICO, ODONTOLÓGICO E DE LABORATÓRIO, FABRICAÇÃO DE ARTEFATOS DE MATERIAL PLÁSTICO PARA USO PESSOAL E DOMÉSTICO, FABRICAÇÃO DE ESTRUTURAS METÁLICAS, FABRICAÇÃO DE MOVEIS COM PREDOMINÂNCIA DE MADEIRA, FABRICAÇÃO DE MOVEIS COM PREDOMINÂNCIA DE METAL, FABRICAÇÃO DE MOVEIS DE OUTROS MATERIAIS, EXCETO MADEIRA E METAL, FABRICAÇÃO DE COLCHOES, FABRICAÇÃO DE INSTRUMENTOS NÃO ELETRÔNICOS E UTENSÍLIOS PARA USO MÉDICO, CIRÚRGICO, ODONTOLÓGICO E DE LABORATÓRIO, COMÉRCIO ATACADISTA DE INSTRUMENTOS E MATERIAIS PARA USO MÉDICO, CIRÚRGICO, HOSPITALAR E DE LABORATÓRIOS, COMÉRCIO ATACADISTA DE PRODUTOS ODONTOLÓGICOS, COMÉRCIO ATACADISTA DE MÁQUINAS E EQUIPAMENTOS PARA USO INDUSTRIAL PARTES E PEÇAS, COMÉRCIO VAREJISTA DE FERRAGENS E FERRAMENTAS, COMÉRCIO VAREJISTA DE MADEIRA E ARTEFATOS, COMÉRCIO VAREJISTA ESPECIALIZADO DE EQUIPAMENTOS E SUPRIMENTOS DE INFORMÁTICA, COMÉRCIO VAREJISTA ESPECIALIZADO DE EQUIPAMENTOS DE TELEFONIA E COMUNICAÇÃO, COMÉRCIO VAREJISTA ESPECIALIZADO DE ELETRODOMÉSTICOS E EQUIPAMENTOS DE ÁUDIO E VÍDEO, COMÉRCIO VAREJISTA DE MOVEIS, COMÉRCIO VAREJISTA DE ARTIGOS DE COLCHOARIA, COMÉRCIO VAREJISTA DE ARTIGOS DE ILUMINAÇÃO, COMÉRCIO VAREJISTA DE ARTIGOS DE CAMA, MESA E BANHO, COMÉRCIO VAREJISTA DE BRINQUEDOS E ARTIGOS RECREATIVOS, COMÉRCIO VAREJISTA DE ARTIGOS ESPORTIVOS, COMÉRCIO VAREJISTA DE BICICLETAS E TRICICLOS PEÇAS E ACESSÓRIOS, COMÉRCIO VAREJISTA DE COSMÉTICOS, PRODUTOS DE PERFUMARIA E DE HIGIENE PESSOAL E COMÉRCIO VAREJISTA DE ARTIGOS MÉDICOS E ORTOPÉDICOS.

**CLÁUSULA TERCEIRA:** A sociedade tem sua sede à Rua Nova Esperança, nº 1004 e 1018 – Emiliano Pernetá - Pinhais/PR - CEP 83324-400.

**METALIC MEDICAL PRODUTOS HOSPITALARES LTDA - EPP**  
**QUARTA ALTERAÇÃO CONTRATUAL**  
**CNPJ 05.788.117/0001-03**  
**NIRE 41205059043**

**CLÁUSULA QUARTA:** O capital social é de R\$ 10.000,00 (Dez mil reais) divididos em 10.000 (Dez mil) quotas de valor nominal R\$ 1,00 (um real) cada uma, integralizadas em moeda corrente do País neste ato, assim subscritas:

SÓCIOS	QUOTAS	VALOR R\$
VINICIUS MARTINS STOKLOSKI	10.000	10.000,00

**CLÁUSULA QUINTA:** A sociedade iniciou suas atividades em 01/08/2003 e seu prazo de duração é indeterminado.

**CLÁUSULA SEXTA:** As quotas são indivisíveis e não poderão ser cedidas ou transferidas a terceiros sem o consentimento do outro sócio, a quem fica assegurado, em igualdade de condições e preço direito de preferência para a sua aquisição se postas à venda, formalizando, se realizada a cessão delas, a alteração contratual pertinente. (art. 1.056, art. 1.057, CC/2002).

**CLÁUSULA SÉTIMA:** A responsabilidade de cada sócio é restrita ao valor de suas quotas, mas todos respondem solidariamente pela integralização do capital social. (art. 1.052, CC / 2002).

**CLÁUSULA OITAVA:** A administração da sociedade cabe ao sócio **VINICIUS MARTINS STOKLOSKI**, com os poderes e atribuições de Administrador autorizado o uso do nome empresarial individualmente, inclusive alienar bens imóveis, vedado, no entanto, em atividades estranhas ao interesse social ou assumir obrigações seja em favor de qualquer dos quotistas ou de terceiros.

**CLÁUSULA NONA:** Ao término de cada exercício social, em 31 de dezembro, os administradores prestarão contas justificadas de sua administração, procedendo à elaboração do inventário, do balanço patrimonial e do balanço de resultado econômico, cabendo aos sócios, na proporção de suas quotas, os lucros ou perdas apuradas. (art. 1.065, CC/2002).

**CLÁUSULA DÉCIMA:** Nos quatro meses seguintes ao término do exercício social, os sócios deliberarão sobre as contas e designarão administrador(es) quando for o caso. (artigos 1.071 e 1.072, Parágrafo 2º e art 1.078, CC/2002).

**CLÁUSULA DÉCIMA-PRIMEIRA:** A sociedade poderá a qualquer tempo, abrir ou fechar filial ou outra dependência, mediante alteração contratual assinada por todos os sócios.

**CLÁUSULA DÉCIMA-SEGUNDA:** Os sócios poderão, de comum acordo, fixar uma retirada mensal, a título de "pró-labore", observadas as disposições regulamentares pertinentes.

**CLÁUSULA DÉCIMA-TERCEIRA:** Falecendo ou interditado qualquer sócio a sociedade continuará suas atividades com os herdeiros, sucessores e o incapaz. Não sendo possível ou inexistindo interesse destes ou do(s) sócio(s) remanescente(s), o valor de seus haveres será apurado e liquidado com base na situação patrimonial da sociedade, à data da resolução, verificada em balanço especialmente levantado.

**Parágrafo único** - O mesmo procedimento será adotado em outros casos em que a sociedade se resolva em relação a seu sócio. (art 1.028 e art. 1.031, CC/2002)

**METALIC MEDICAL PRODUTOS HOSPITALARES LTDA - EPP**  
**QUARTA ALTERAÇÃO CONTRATUAL**  
**CNPJ 05.788.117/0001-03**  
**NIRE 41205059043**

**CLÁUSULA DÉCIMA-QUARTA:** O(s) administrador(es) declara(m), sob as penas da lei, de que não estão impedidos de exercer a administração da sociedade, por lei especial, ou em virtude de condenação criminal, ou por se encontrarem sob os efeitos dela, a pena que vede, ainda que temporariamente, o acesso a cargos públicos; ou por crime falimentar, de prevaricação, peita ou suborno, concussão, peculato, ou contra a economia popular, contra o sistema financeiro nacional, contra normas de defesa da concorrência, contra as relações de consumo, fé pública, ou a propriedade. (art 1.011, Parágrafo 1º, CC/2002)

**CLAUSULA DECIMA-QUINTA:** A sociedade declara sob as penas da Lei, que se enquadra na condição de EMPRESA DE PEQUENO PORTE, para os fins do art. 4º da Lei nº 9.841/99.

**CLÁUSULA DÉCIMA-SEXTA:** Fica eleito o foro de Pinhais/PR, para o exercício e o cumprimento dos direitos e obrigações resultantes deste contrato.

**PARA REUNIÃO:** Parágrafo único: O anuncio de convocação da reunião de sócios, será efetuado mediante contato telefônico e por correspondência eletrônica ( e-mail).

E por estarem assim justos e contratados assinam o presente instrumento em 01 via.

Pinhais, 13 de outubro de 2020.

**FABIANO MARTINS STOKLOSKI**

**VINICIUS MARTINS STOKLOSKI**







## ASSINATURA ELETRÔNICA

Certificamos que o ato da empresa METALIC MEDICAL PRODUTOS HOSPITALARES LTDA EPP consta assinado digitalmente por:

IDENTIFICAÇÃO DO(S) ASSINANTE(S)	
CPF	Nome
00420208917	FABIANO MARTINS STOKLOSKI
03465583957	VINICIUS MARTINS STOKLOSKI

CERTIFICO O REGISTRO EM 16/10/2020 14:33 SOB N° 20206090749.  
PROTOCOLO: 206090749 DE 14/10/2020.  
CÓDIGO DE VERIFICAÇÃO: 12004979281. CNPJ DA SEDE: 05786117000103.  
NIRE: 41205059043. COM EFEITOS DO REGISTRO EM: 09/10/2020.  
METALIC MEDICAL PRODUTOS HOSPITALARES LTDA EPP



LEANDRO MARCOS RAYSEL BISCAIA  
SECRETÁRIO-GERAL  
[www.empresafacil.pr.gov.br](http://www.empresafacil.pr.gov.br)

A validade deste documento, se impresso, fica sujeito à comprovação de sua autenticidade nos respectivos portais, informando seus respectivos códigos de verificação.



**REPÚBLICA FEDERATIVA DO BRASIL**  
**CADASTRO NACIONAL DA PESSOA JURÍDICA**

0208  
MP

NÚMERO DE INSCRIÇÃO  
05.788.117/0001-03  
MATRIZ

**COMPROVANTE DE INSCRIÇÃO E DE SITUAÇÃO  
CADASTRAL**

DATA DE ABERTURA  
28/07/2003

NOME EMPRESARIAL  
**METALIC MEDICAL PRODUTOS HOSPITALARES LTDA**

TÍTULO DO ESTABELECIMENTO (NOME DE FANTASIA)  
\*\*\*\*\*

PORTE  
EPP

CÓDIGO E DESCRIÇÃO DA ATIVIDADE ECONÔMICA PRINCIPAL  
**32.50-7-02 - Fabricação de mobiliário para uso médico, cirúrgico, odontológico e de laboratório**

CÓDIGO E DESCRIÇÃO DAS ATIVIDADES ECONÔMICAS SECUNDÁRIAS  
**22.29-3-01 - Fabricação de artefatos de material plástico para uso pessoal e doméstico**  
**25.11-0-00 - Fabricação de estruturas metálicas**  
**31.01-2-00 - Fabricação de móveis com predominância de madeira**  
**31.02-1-00 - Fabricação de móveis com predominância de metal**  
**31.03-9-00 - Fabricação de móveis de outros materiais, exceto madeira e metal**  
**31.04-7-00 - Fabricação de colchões**  
**32.50-7-01 - Fabricação de instrumentos não-eletrônicos e utensílios para uso médico, cirúrgico, odontológico e de laboratório**  
**46.45-1-01 - Comércio atacadista de instrumentos e materiais para uso médico, cirúrgico, hospitalar e de laboratórios**  
**46.45-1-03 - Comércio atacadista de produtos odontológicos**  
**46.63-0-00 - Comércio atacadista de Máquinas e equipamentos para uso Industrial; partes e peças**  
**46.64-8-00 - Comércio atacadista de máquinas, aparelhos e equipamentos para uso odonto-médico-hospitalar; partes e peças**  
**46.65-6-00 - Comércio atacadista de máquinas e equipamentos para uso comercial; partes e peças**  
**47.44-0-01 - Comércio varejista de ferragens e ferramentas**  
**47.44-0-02 - Comércio varejista de madeira e artefatos**  
**47.51-2-01 - Comércio varejista especializado de equipamentos e suprimentos de informática**  
**47.52-1-00 - Comércio varejista especializado de equipamentos de telefonia e comunicação**  
**47.53-9-00 - Comércio varejista especializado de eletrodomésticos e equipamentos de áudio e vídeo**  
**47.54-7-01 - Comércio varejista de móveis**  
**47.54-7-02 - Comércio varejista de artigos de colchoaria**  
**47.54-7-03 - Comércio varejista de artigos de iluminação**

CÓDIGO E DESCRIÇÃO DA NATUREZA JURÍDICA  
**206-2 - Sociedade Empresária Limitada**

LOGRADOURO  
**R NOVA ESPERANCA**

NÚMERO  
**1004**

COMPLEMENTO  
\*\*\*\*\*

CEP  
**83.324-400**

BAIRRO/DISTRITO  
**EMILIANO PERNETA**

MUNICÍPIO  
**PINHAIS**

UF  
**PR**

ENDEREÇO ELETRÔNICO

TELEFONE  
**(41) 3033-2016**

ENTE FEDERATIVO RESPONSÁVEL (EFR)  
\*\*\*\*\*

SITUAÇÃO CADASTRAL  
**ATIVA**

DATA DA SITUAÇÃO CADASTRAL  
**08/05/2004**

MOTIVO DE SITUAÇÃO CADASTRAL

SITUAÇÃO ESPECIAL  
\*\*\*\*\*

DATA DA SITUAÇÃO ESPECIAL  
\*\*\*\*\*

Aprovado pela Instrução Normativa RFB nº 1.863, de 27 de dezembro de 2018.

Emitido no dia 03/09/2021 às 10:03:40 (data e hora de Brasília).

Página: 1/2



**REPÚBLICA FEDERATIVA DO BRASIL**  
**CADASTRO NACIONAL DA PESSOA JURÍDICA**

0209  
[assinatura]

NÚMERO DE INSCRIÇÃO  
**05.788.117/0001-03**  
MATRIZ

**COMPROVANTE DE INSCRIÇÃO E DE SITUAÇÃO  
CADASTRAL**

DATA DE ABERTURA  
**28/07/2003**

NOME EMPRESARIAL  
**METALIC MEDICAL PRODUTOS HOSPITALARES LTDA**

CÓDIGO E DESCRIÇÃO DAS ATIVIDADES ECONÔMICAS SECUNDÁRIAS  
**47.55-5-03 - Comércio varejista de artigos de cama, mesa e banho**  
**47.63-6-01 - Comércio varejista de brinquedos e artigos recreativos**  
**47.63-6-02 - Comércio varejista de artigos esportivos**  
**47.63-6-03 - Comércio varejista de bicicletas e triciclos; peças e acessórios**  
**47.72-5-00 - Comércio varejista de cosméticos, produtos de perfumaria e de higiene pessoal**  
**47.73-3-00 - Comércio varejista de artigos médicos e ortopédicos**

CÓDIGO E DESCRIÇÃO DA NATUREZA JURÍDICA  
**206-2 - Sociedade Empresária Limitada**

LOGRADOURO  
**R NOVA ESPERANCA**

NÚMERO  
**1004**

COMPLEMENTO  
\*\*\*\*\*

CEP  
**83.324-400**

BAIRRO/DISTRITO  
**EMILIANO PERNETA**

MUNICÍPIO  
**PINHAIS**

UF  
**PR**

ENDEREÇO ELETRÔNICO

TELEFONE  
**(41) 3033-2016**

ENTE FEDERATIVO RESPONSÁVEL (EFR)  
\*\*\*\*\*

SITUAÇÃO CADASTRAL  
**ATIVA**

DATA DA SITUAÇÃO CADASTRAL  
**08/05/2004**

MOTIVO DE SITUAÇÃO CADASTRAL



SITUAÇÃO ESPECIAL  
\*\*\*\*\*

DATA DA SITUAÇÃO ESPECIAL  
\*\*\*\*\*

Aprovado pela Instrução Normativa RFB nº 1.863, de 27 de dezembro de 2018.

Emitido no dia 03/09/2021 às 10:03:40 (data e hora de Brasília).

Página: 2/2

	<b>SINTEGRA</b> Consulta Pública ao Cadastro do Estado do Paraná	
---	--	---

**IDENTIFICAÇÃO**
 Cadastro atualizado até a data da consulta  Data/Hora Host  
CELEPAR 03/08/2021 - 11:01:51

<b>CNPJ:</b>	05.788.117/0001-03	<b>Inscrição Estadual:</b>	90286457-13
<b>Nome Empresarial:</b>	METALIC MEDICAL PRODUTOS HOSPITALARES LTDA EPP		

**ENDEREÇO**

<b>Logradouro:</b>	RUA NOVA ESPERANCA		
<b>Número:</b>	1004	<b>Complemento:</b>	
<b>Bairro:</b>	JARDIM PEDRO DEMETE		
<b>Município:</b>	PINHAIS	<b>UF:</b>	PR
<b>CEP:</b>	83.324-400	<b>Telefone:</b>	(41)3033-2016
<b>E-mail:</b>	METALICMEDICAL@METALICMEDICAL.COM.BR		

**INFORMAÇÕES COMPLEMENTARES**

<b>Atividade Econômica Principal:</b>	3250702 - FABRICACÃO DE MOBILIARIO PARA USO MEDICO, CIRURGICO, ODONTOLOGICO E DE LABORATORIO
<b>Atividade(s) Econômica(s) Secundária(s):</b>	2229301 - FABRICACAO DE ARTEFATOS DE MATERIAL PLASTICO PARA USO PESSOAL E DOMESTICO 2511000 - FABRICACAO DE ESTRUTURAS METALICAS 3101200 - FABRICACAO DE MOVEIS COM PREDOMINANCIA DE MADEIRA 3102100 - FABRICACAO DE MOVEIS COM PREDOMINANCIA DE METAL 3103900 - FABRICACAO DE MOVEIS DE OUTROS MATERIAIS, EXCETO MADEIRA E METAL 3104700 - FABRICACAO DE COLCHOES 3250701 - FABRICACAO DE INSTRUMENTOS NAO-ELETRONICOS E UTENSILIOS PARA USO MEDICO, CIRURGICO, ODONTOLOGICO E DE LABORATORIO 4645101 - COMERCIO ATACADISTA DE INSTRUMENTOS E MATERIAIS PARA USO MEDICO, CIRURGICO, HOSPITALAR E DE LABORATORIOS 4645103 - COMERCIO ATACADISTA DE PRODUTOS ODONTOLOGICOS 4663000 - COMERCIO ATACADISTA DE MAQUINAS E EQUIPAMENTOS PARA USO INDUSTRIAL; PARTES E PECAS
<b>Início das Atividades:</b>	09/2003
<b>Situação Atual:</b>	HABILITADO - DESDE 09/2003
<b>Situação Cadastral:</b>	ATIVO - DESDE 09/2003
<b>Regime Tributário:</b>	SIMPLES NACIONAL / SIMPLES NACIONAL - DIA 03 DO MES+2
<b>SPED (EFD, NF-e, CT-e):</b>	<a href="#">Maiores informações clique aqui</a>

OBSERVAÇÃO: Os dados acima são baseados em informações fornecidas pelo próprio contribuinte cadastrado. Não valem como certidão de sua efetiva existência de fato e de direito, não são oponíveis à Fazenda e nem excluem a responsabilidade

[Consultar novo contribuinte do Paraná](#)  
[Acessar cadastro de outros Estados](#)

0211  
mp

mp

Data da consulta: 02/09/2021 08:31:53

Identificação do Contribuinte - CNPJ Matriz

CNPJ: 05.788.117/0001-03

A opção pelo Simples Nacional e/ou SIMEI abrange todos os estabelecimentos da empresa

Nome Empresarial: METALIC MEDICAL PRODUTOS HOSPITALARES LTDA

0212  
mf

Situação Atual

Situação no Simples Nacional: Optante pelo Simples Nacional desde 01/07/2007

Situação no SIMEI: NÃO enquadrado no SIMEI

+ Mais informações

Voltar

Gerar PDF

mf



MINISTÉRIO DA FAZENDA  
Secretaria da Receita Federal do Brasil  
Procuradoria-Geral da Fazenda Nacional

0213  
mp

**CERTIDÃO NEGATIVA DE DÉBITOS RELATIVOS AOS TRIBUTOS FEDERAIS E À DÍVIDA ATIVA DA UNIÃO**

**Nome: METALIC MEDICAL PRODUTOS HOSPITALARES LTDA**  
**CNPJ: 05.788.117/0001-03**

Ressalvado o direito de a Fazenda Nacional cobrar e inscrever quaisquer dívidas de responsabilidade do sujeito passivo acima identificado que vierem a ser apuradas, é certificado que não constam pendências em seu nome, relativas a créditos tributários administrados pela Secretaria da Receita Federal do Brasil (RFB) e a inscrições em Dívida Ativa da União (DAU) junto à Procuradoria-Geral da Fazenda Nacional (PGFN).

Esta certidão é válida para o estabelecimento matriz e suas filiais e, no caso de ente federativo, para todos os órgãos e fundos públicos da administração direta a ele vinculados. Refere-se à situação do sujeito passivo no âmbito da RFB e da PGFN e abrange inclusive as contribuições sociais previstas nas alíneas 'a' a 'd' do parágrafo único do art. 11 da Lei nº 8.212, de 24 de julho de 1991.

A aceitação desta certidão está condicionada à verificação de sua autenticidade na Internet, nos endereços <<http://rfb.gov.br>> ou <<http://www.pgfn.gov.br>>.

Certidão emitida gratuitamente com base na Portaria Conjunta RFB/PGFN nº 1.751, de 2/10/2014.

Emitida às 09:58:06 do dia 03/09/2021 <hora e data de Brasília>.

Válida até 02/03/2022.

Código de controle da certidão: **23B0.1FE0.BE0B.46F1**

Qualquer rasura ou emenda invalidará este documento.

mp



Estado do Paraná  
Secretaria de Estado da Fazenda  
Receita Estadual do Paraná

**Certidão Negativa**  
de Débitos Tributários e de Dívida Ativa Estadual  
Nº 025006472-04

Certidão fornecida para o CNPJ/MF: 05.788.117/0001-03  
Nome: METALIC MEDICAL PRODUTOS HOSPITALARES LTDA EPP

Ressalvado o direito da Fazenda Pública Estadual inscrever e cobrar débitos ainda não registrados ou que venham a ser apurados, certificamos que, verificando os registros da Secretaria de Estado da Fazenda, constatamos não existir pendências em nome do contribuinte acima identificado, nesta data.

Obs.: Esta Certidão engloba todos os estabelecimentos da empresa e refere-se a débitos de natureza tributária e não tributária, bem como ao descumprimento de obrigações tributárias acessórias.

**Válida até 18/01/2022 - Fornecimento Gratuito**

A autenticidade desta certidão deverá ser confirmada via Internet  
[www.fazenda.pr.gov.br](http://www.fazenda.pr.gov.br)





**PREFEITURA MUNICIPAL DE PINHAIS**  
**ESTADO DO PARANÁ**  
**SECRETARIA MUNICIPAL DE FINANÇAS**

**CERTIDÃO POSITIVA COM EFEITO DE NEGATIVA**

**Nº 45035/2021**

[ PESSOA FÍSICA/JURÍDICA ]

Nome/Razão Social: METALIC MEDICAL PRODUTOS HOSPITALARES LTDA	
CPF/CNPJ 05.788.117/0001-03	
Endereço RUA NOVA ESPERANCA, 1004	CEP 83.324-400
Complemento	
Cidade Pinhais	Estado PR

Certifico a parte interessada, para que produza os efeitos legais (art. 205 e 206 da Lei 5.172/66), que revendo os controles de cobrança de tributos comerciais (mobiliários) e imobiliários desta Prefeitura, **CONSTA** que o contribuinte acima citado, está onerado junto à Secretaria Municipal de Finanças desta Prefeitura, e o parcelamento dos seus débitos em dia com o pagamento ou com exigibilidade suspensa.

Reserva-se o direito da Fazenda Municipal cobrar e inserir quaisquer dívidas de responsabilidade do sujeito passivo posteriormente apuradas, mesmo as referentes a períodos compreendidos nesta CERTIDÃO.

A aceitação da presente certidão está condicionada à verificação de sua validade na internet no endereço: [www.pinhais.pr.gov.br](http://www.pinhais.pr.gov.br), ou no setor tributário da Prefeitura Municipal.

**Observação: Esta Certidão é válida somente para o contribuinte acima.**

Autenticidade do Documento



Certidão Emitida gratuitamente conforme Lei 501/2001

Emitida Eletronicamente via Internet  
03/09/2021 às 10:00

Qualquer rasura ou emenda invalida este documento

WGT221206-000-JXLIDBRMSKJPTC-1

Voltar

Imprimir

**Certificado de Regularidade  
do FGTS - CRF****Inscrição:** 05.788.117/0001-03**Razão Social:** METALIC MEDICAL PROD HOSPIT LTDA EPP**Endereço:** R SANTO INACIO 465 / EMILIANO PERNETA / PINHAIS / PR / 83324-080

A Caixa Econômica Federal, no uso da atribuição que lhe confere o Art. 7, da Lei 8.036, de 11 de maio de 1990, certifica que, nesta data, a empresa acima identificada encontra-se em situação regular perante o Fundo de Garantia do Tempo de Serviço - FGTS.

O presente Certificado não servirá de prova contra cobrança de quaisquer débitos referentes a contribuições e/ou encargos devidos, decorrentes das obrigações com o FGTS.

**Validade:** 06/09/2021 a 05/10/2021**Certificação Número:** 2021090601340391349776

Informação obtida em 15/09/2021 10:17:05

A utilização deste Certificado para os fins previstos em Lei esta condicionada a verificação de autenticidade no site da Caixa:  
**[www.caixa.gov.br](http://www.caixa.gov.br)**



PODER JUDICIÁRIO  
JUSTIÇA DO TRABALHO

**CERTIDÃO NEGATIVA DE DÉBITOS TRABALHISTAS**

Nome: METALIC MEDICAL PRODUTOS HOSPITALARES LTDA (MATRIZ E FILIAIS)  
CNPJ: 05.788.117/0001-03  
Certidão n°: 27218381/2021  
Expedição: 03/09/2021, às 10:02:04  
Validade: 01/03/2022 - 180 (cento e oitenta) dias, contados da data de sua expedição.

Certifica-se que METALIC MEDICAL PRODUTOS HOSPITALARES LTDA (MATRIZ E FILIAIS), inscrito(a) no CNPJ sob o n° 05.788.117/0001-03, NÃO CONSTA do Banco Nacional de Devedores Trabalhistas.

Certidão emitida com base no art. 642-A da Consolidação das Leis do Trabalho, acrescentado pela Lei n° 12.440, de 7 de julho de 2011, e na Resolução Administrativa n° 1470/2011 do Tribunal Superior do Trabalho, de 24 de agosto de 2011.

Os dados constantes desta Certidão são de responsabilidade dos Tribunais do Trabalho e estão atualizados até 2 (dois) dias anteriores à data da sua expedição.

No caso de pessoa jurídica, a Certidão atesta a empresa em relação a todos os seus estabelecimentos, agências ou filiais.

A aceitação desta certidão condiciona-se à verificação de sua autenticidade no portal do Tribunal Superior do Trabalho na Internet (<http://www.tst.jus.br>).

Certidão emitida gratuitamente.

**INFORMAÇÃO IMPORTANTE**

Do Banco Nacional de Devedores Trabalhistas constam os dados necessários à identificação das pessoas naturais e jurídicas inadimplentes perante a Justiça do Trabalho quanto às obrigações estabelecidas em sentença condenatória transitada em julgado ou em acordos judiciais trabalhistas, inclusive no concernente aos recolhimentos previdenciários, a honorários, a custas, a emolumentos ou a recolhimentos determinados em lei; ou decorrentes de execução de acordos firmados perante o Ministério Público do Trabalho ou Comissão de Conciliação Prévia.



**PREFEITURA MUNICIPAL DE PINHAIS**  
**ESTADO DO PARANÁ**  
**SECRETARIA DE FINANÇAS**

0218  
 [Handwritten signature]

**ALVARÁ DE LICENÇA PARA LOCALIZAÇÃO E FUNCIONAMENTO**

**Nº 53364**

A SECRETARIA MUNICIPAL DE FINANÇAS, CONCEDE O PRESENTE ALVARÁ DE LICENÇA PARA LOCALIZAÇÃO E FUNCIONAMENTO, CONFORME PROCESSO Nº 4363/2003 A:

Cad. Econômico/Insc. Municipal 53364	Grau de Risco (Vigilância Sanitária) TAXA B	Tipo ISS NENHUM	Finalidade Definitivo	Data Validade Alvará Provisório:
Nome / Razão METALIC MEDICAL PRODUTOS HOSPITALARES LTDA				Porte: NORMAL
Nome Fantasia / Sobrenome				
CPF / CNPJ 05.788.117/0001-03	Cod. Único 655570	Inscrição Imobiliária 21.086.0636.001/00.00		
Logradouro RUA NOVA ESPERANCA				Numero 1004
P 3.324-400	Bairro EMILIANO PERNETA	Complemento		
Atividade Principal 3250.7/02.00 - FABRICAÇÃO DE MOBILIÁRIO PARA USO MÉDICO, CIRÚRGICO, ODONTOLÓGICO E DE LABORATÓRIO				
Atividade(s) Secundária(s)				
4645.1/01.00 - COMÉRCIO ATACADISTA DE INSTRUMENTOS E MATERIAIS PARA USO MÉDICO, CIRÚRGICO, HOSPITALAR E DE LABORATÓRIOS				
4665.6/00.00 - COMÉRCIO ATACADISTA DE MÁQUINAS E EQUIPAMENTOS PARA USO COMERCIAL; PARTES E PEÇAS				
4663.0/00.00 - COMÉRCIO ATACADISTA DE MÁQUINAS E EQUIPAMENTOS PARA USO INDUSTRIAL; PARTES E PEÇAS				
4664.8/00.00 - COMÉRCIO ATACADISTA DE MÁQUINAS, APARELHOS E EQUIPAMENTOS PARA USO ODONTO-MÉDICO-HOSPITALAR; PARTES E PEÇAS				
4646.1/03.00 - COMÉRCIO ATACADISTA DE PRODUTOS ODONTOLÓGICOS				
4754.7/02.00 - COMÉRCIO VAREJISTA DE ARTIGOS DE COLCHOARIA				
4754.7/03.00 - COMÉRCIO VAREJISTA DE ARTIGOS DE ILUMINAÇÃO				
4744.0/01.00 - COMÉRCIO VAREJISTA DE FERRAGENS E FERRAMENTAS				
4744.0/02.00 - COMÉRCIO VAREJISTA DE MADEIRA E ARTEFATOS				
4754.7/01.00 - COMÉRCIO VAREJISTA DE MÓVEIS				
4753.9/00.00 - COMÉRCIO VAREJISTA ESPECIALIZADO DE ELETRODOMÉSTICOS E EQUIPAMENTOS DE ÁUDIO E VÍDEO				
4751.2/01.00 - COMÉRCIO VAREJISTA ESPECIALIZADO DE EQUIPAMENTO E SUPRIMENTOS DE INFORMÁTICA				
4752.1/00.00 - COMÉRCIO VAREJISTA ESPECIALIZADO DE EQUIPAMENTOS DE TELEFONIA E COMUNICAÇÃO				
2229.3/01.00 - FABRICAÇÃO DE ARTEFATOS DE MATERIAL PLÁSTICO PARA USO PESSOAL E DOMÉSTICO				
3104.7/00.00 - FABRICAÇÃO DE COLCHÕES				
2511.0/00.00 - FABRICAÇÃO DE ESTRUTURAS METÁLICAS				
3250.7/01.00 - FABRICAÇÃO DE INSTRUMENTOS NÃO-ELETRÔNICOS E UTENSÍLIOS PARA USO MÉDICO, CIRÚRGICO, ODONTOLÓGICO E DE LABORATÓRIO				
3101.2/00.00 - FABRICAÇÃO DE MÓVEIS COM PREDOMINÂNCIA DE MADEIRA				
02.1/00.00 - FABRICAÇÃO DE MÓVEIS COM PREDOMINÂNCIA DE METAL				
03.9/00.00 - FABRICAÇÃO DE MÓVEIS DE OUTROS MATERIAIS, EXCETO MADEIRA E METAL				
Contador / Contabilidade Responsável 815470 - FERREIRA E MENEZES SERVICOS DE ESCRITORIO CONTABIL LTDA				Escritório Administrativo NAO
Observação				

O presente Alvará autoriza a exploração de negócios conforme acima descrito, enquanto satisfizer as exigências que legitimaram sua concessão, de acordo com a legislação vigente. Renovação Anual 15 de outubro.

Autenticidade do Documento

Pinhais, 29 de abril de 2021

[Handwritten signature]

Empregador! Disponibilize vagas de emprego e encontre o profissional que você precisa. Serviço público e gratuito: [agencia.trabalhador@pinhais.pr.gov.br](mailto:agencia.trabalhador@pinhais.pr.gov.br); Telefone 3912-5620.

- IMPORTANTE:**
- 1) Em caso de encerramento das atividades inerentes a este Alvará, deverá ser requerido em prazo inferior a 15 (quinze) dias junto ao Departamento de Rendas Mobiliárias da Prefeitura a baixa do Alvará;
  - 2) A validade deste alvará fica condicionada ao prazo de validade do laudo ou documento de licenciamento expedido pelo Corpo de Bombeiros.
  - 3) Art. 2º Decreto 144/2005 "Os passeios não poderão ter nenhum tipo de degrau ou obstáculo que dificulte ou impeça o trânsito de pedestre".
  - 4) Proibido o uso da via pública/passeio para carga/descarga de materiais/mercadorias.
  - 5) Os estabelecimentos deverão observar o contido na Lei 1876/2017 sob pena de multa de até 20 (vinte) UFM ao estabelecimento infrator. Nos casos de reincidência específica, as multas fixas mencionadas neste artigo serão elevadas ao dobro.

**MANTER EM LOCAL VISÍVEL**

# PODER JUDICIÁRIO

COMARCA DA REGIÃO METROPOLITANA DE CURITIBA - FORO REGIONAL DE PINHAIS

Rua 22 de Abril, 199 - Pinhais - PR  
CEP 83323-240 - Fone (41) 3667-6977  
E-mail: distribuidor@distribuidorpinhais.com.br

OFÍCIO DISTRIBUIDOR E ANEXOS  
Denise Miguel Zattar - Oficial Titular

0219  
mp

## Certidão Negativa

Certifico, a pedido de parte interessada, que revendo os livros e arquivos de distribuição FALENCIA, CONCORDATA E RECUPERACAO JUDICIAL E EXTRA-JUDICIAL sob minha guarda neste cartório, verifiquei NÃO CONSTAR nenhum registro em andamento contra:

### METALIC MEDICAL PRODUTOS HOSPITALARES LTDA

CNPJ 05.788.117/0001-03, no período compreendido desde 10/07/1998, data de instalação deste cartório, até a presente data.



PINHAIS/PR, 08 de Setembro de 2021.

BEL. DENISE MIGUEL ZATTAR - D.J. 237/06

mp

Digitally signed by DENISE  
MIGUEL ZATTAR:02483678971  
Date: 2021.09.09 10:05:58  
GMT-03:00

OFÍCIO DISTRIBUIDOR DE PINHAIS  
Denise Miguel Zattar  
Oficial Titular

Custas = R\$ 33,66  
Página 0001/0001

Consultas / Funcionamento de Empresa Nacional / Resultado / Detalhamento

## Dados da Empresa Nacional

**Razão Social**

Metalic Medical Produtos Hospitalares Ltda. - EPP

**CNPJ**

05.788.117/0001-03

**Endereço Completo**

Rua Nova Esperança, 1004/1018 - Emiliano Pernetá CEP: 83.324-400 - PINHAIS/PR

**Telefone**

(41) 3033-2016

**Responsável Técnico**

RHAISSA STEFANIE TORNO STOKLOSKI

**Responsável Legal**

VINÍCIUS MARTINS STOKLOSKI

0220  
mf

## Dados do Cadastro

**Cadastro N°**

8.08.839-7 (G3458X6X7XM5)

**Data do Cadastro**

04/02/2013

**Situação**

Ativa

**N° do Processo**

25351.483583/2012-65

**Cadastro**

8 - Produtos para Saúde (Correlatos)

**Atividades / Classes****Armazenar**

- Correlatos

**Distribuir**

- Correlatos

**Embalar**

- Correlatos

**Expedir**

- Correlatos

**Fabricar**

- Correlatos

**Reembalar**

- Correlatos

mf

**Certificado de Boas Práticas de Fabricação - CBPF (Vigente)**

Empresa Solicitante	Linhas de Certificação Vigentes	Data de Publicação	Vencimento do Certificado
---------------------	---------------------------------	--------------------	---------------------------

Nenhum registro encontrado

**Certificado de Boas Práticas de Distribuição e Armazenagem - CBPDA (Vigente)**

Empresa Solicitante	Linhas de Certificação Vigentes	Data de Publicação	Vencimento do Certificado
---------------------	---------------------------------	--------------------	---------------------------

Nenhum registro encontrado



PREFEITURA MUNICIPAL DE FRANCISCO BELTRÃO  
ESTADO DO PARANÁ

ATESTADO DE CAPACIDADE TÉCNICA

0222  
mp

Atestamos para todos os fins, que a empresa METALIC MEDICAL PRODUTOS HOSPITALARES LTDA-EPP, inscrita no CNPJ 05.788.117/0001-03, localizada na Rua Nova Esperança, Nº 1004, Bairro Emiliano Pernetta, Pinhais/PR, fone (41) 3033-2016, forneceu móveis hospitalares, conforme especificações e quantidades abaixo:

PRODUTO	QUANTIDADES
ESCADA CLINICA COM 2 DEGRAUS	90
FOCO AUXILIAR LUMINARIA FLEXIVEL	10
MESA AUXILIAR PARA MATERIAL GINECOLOGICO:	8
MESA DE EXAME CLINICO	40
MESA DE EXAME GINECOLOGICO	22
MOCHILHO ODONTOLÓGICO	20
NEGATOSCOPIO DI CORPO	20
SI PORTE PARA SORO	30
ARMARIO VITRINE	12
CARRINHO PARA CURATIVO EM INOX	13
POLTRONA RECLINAVEL COM BANQUETA PARA REPOUSO	12

Por atender as nossas solicitações em quantidade, qualidade e prazos estabelecidos, declaramos que até a presente data não há nada que desabone sua atuação com essa Prefeitura.

Por ser expressão da verdade, firmamos o presente.

Francisco Beltrão, 22 de Maio de 2017.

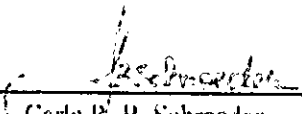
  
Carla R. B. Schroeder  
Diretora Administrativa da Saúde  
Município de Francisco Beltrão - PR

Cia. Originária Teixeira Co. Saneam. BR40 - Caixa Postal 51 - Fone (41) 33202121 - CNPJ 27.516.549/0001-66 - C11 85601-030

Documento Autenticado Digitalmente de acordo com os artigos 1º, 3º e 7º Inc. V 8º, 41 e 52 da Lei Federal 8.935/1994 e Art. 6 Inc. XII da Lei Estadual 8.721/2008 autêntico e apresenta imagem digitalizada, reprodução fiel do documento apresentado e conferido neste ato. O referido é verdade. Dou fé. <https://azevedobastos.net.br/documental/59300701218066535768>



CARTÓRIO  
Autenticação Digital Código: 59300701218066535768-1  
Data: 07/01/2021 16:03:19  
Valor Total do Ato: R\$ 4,66  
Seló Digital Tipo Normal C: AKY91688-PNOY;



Cartório Azevedo Bastos  
Av. Presidente Epitácio Pessoa - 1145  
Bairro dos Estados, João Pessoa - PB  
(83) 3244-5404 - cartorio@azevedobastos.net.br  
<https://azevedobastos.net.br>

Bel. Valber Azevedo Miranda Cavalcanti  
Titular

TJPB





REPÚBLICA FEDERATIVA DO BRASIL  
ESTADO DA PARAÍBA  
CARTÓRIO AZEVEDO BASTOS  
FUNDADO EM 1888

PRIMEIRO REGISTRO CIVIL DE NASCIMENTO E ÓBITOS E PRIVATIVO DE CASAMENTOS, INTERDIÇÕES E TUTELAS DA COMARCA DE JOÃO PESSOA

Av. Epitácio Pessoa, 1145 Bairro dos Estados 58030-00, João Pessoa PB  
Tel.: (83) 3244-5404 / Fax: (83) 3244-5484  
<http://www.azevedobastos.not.br>  
E-mail: [cartorio@azevedobastos.not.br](mailto:cartorio@azevedobastos.not.br)



0223  
mf

DECLARAÇÃO DE SERVIÇO DE AUTENTICAÇÃO DIGITAL

O Bel. Válber Azevêdo de Miranda Cavalcanti, Oficial do Primeiro Registro Civil de Nascimentos e Óbitos e Privativo de Casamentos, Interdições e Tutelas com atribuição de autenticar e reconhecer firmas da Comarca de João Pessoa Capital do Estado da Paraíba, em virtude de Lei, etc...

DECLARA para os devidos fins de direito que, o documento em anexo identificado individualmente em cada Código de Autenticação Digital<sup>1</sup> ou na referida sequência, foi autenticado de acordo com as Legislações e normas vigentes<sup>2</sup>.

DECLARO ainda que, para garantir transparência e segurança jurídica de todos os atos oriundos da atividade Notarial e Registral no Estado da Paraíba, foi instituído pela Lei Nº 10.132, de 06 de novembro de 2013, a aplicação obrigatória de um Selo Digital de Fiscalização Extrajudicial em todos os atos de notas e registro, composto de um código único (por exemplo: Selo Digital: ABC12345-X1X2) e dessa forma, cada autenticação processada pela nossa Serventia pode ser verificada e confirmada tantas vezes quanto for necessário através do site do Tribunal de Justiça do Estado da Paraíba, endereço <https://corregedoria.tjpb.jus.br/selo-digital/>

A autenticação digital do documento faz prova de que, na data e hora em que ela foi realizada, a empresa METALIC MEDICAL PRODUTOS HOSPITALARES LTDA - EPP tinha posse de um documento com as mesmas características que foram reproduzidas na cópia autenticada, sendo da empresa METALIC MEDICAL PRODUTOS HOSPITALARES LTDA - EPP a responsabilidade, única e exclusiva, pela idoneidade do documento apresentado a este Cartório.

Esta DECLARAÇÃO foi emitida em 07/01/2021 16:08:38 (hora local) através do sistema de autenticação digital do Cartório Azevêdo Bastos, de acordo com o Art. 1º, 10º e seus §§ 1º e 2º da MP 2200/2001, como também, o documento eletrônico autenticado contendo o Certificado Digital do titular do Cartório Azevêdo Bastos, poderá ser solicitado diretamente a empresa METALIC MEDICAL PRODUTOS HOSPITALARES LTDA - EPP ou ao Cartório pelo endereço de e-mail [autentica@azevedobastos.not.br](mailto:autentica@azevedobastos.not.br)

Para informações mais detalhadas deste ato, acesse o site <https://autdigital.azevedobastos.not.br> e informe o Código de Autenticação Digital..

Esta Declaração é válida por tempo indeterminado e está disponível para consulta em nosso site.

<sup>1</sup>Código de Autenticação Digital: 59300701218066535768-1

<sup>2</sup>Legislações Vigentes: Lei Federal nº 8.935/94, Lei Federal nº 10.406/2002, Medida Provisória nº 2200/2001, Lei Federal nº 13.105/2015, Lei Estadual nº 8.721/2008, Lei Estadual nº 10.132/2013 e Provimento CGJ N° 003/2014.

O referido é verdade, dou fé.

CHAVE DIGITAL

005b1d734fd94f057f2d69fe6bc05b9e2efe5348971bc9a647a8683d6e4a34acde7ba6e0edf55aba4097d13cbd49e24c6b020f6c3e1225f71aaf930e3d8df93b199f42a9909061516b6ce6d334af6d



Presidência da República  
Carta Civil  
Medida Provisória Nº 2.200-2,  
de 24 de agosto de 2001.



mf



PREFEITURA MUNICIPAL DE MOGI GUAÇU  
Estado de São Paulo

Secretaria Municipal de Administração  
Divisão de Suprimentos

0224  
mp

**ATESTADO DE FORNECIMENTO**

Atestamos a pedido da parte interessada, nos exatos termos do Pregão Presencial nº 027/2016, para os devidos fins, que a empresa METALIC MEDICAL PRODUTOS HOSPITALARES LTDA - EPP, estabelecida à Rua Nova Esperança, nº 1004, Bairro Emiliano Pernetá, no município de Pinhais/PR, inscrita no CNPJ/MF sob o nº 05.788.117/0001-03, atendendo aos pedidos de fornecimento nºs 3285/2016, 3286/2016, 3688/2017 e 1999/2017, forneceu a esta Prefeitura; com as notas fiscais nºs 26.695, 26.696, 27.417 e 27.735, os seguintes móveis hospitalares.

QUANTIDADE	DESCRIÇÃO
15 (QUINZE)	BIOMBO DUPLO
52 (CINQUENTA E DOIS)	BRAÇADEIRA PARA INJEÇÃO
50 (CINQUENTA)	ESCADA 2 DEGRAUS
80 (OITENTA)	FOCO CLINICO
6 (SEIS)	MESA DE MAYO
120 (CENTO E VINTE)	MESA AUXILIAR
11 (ONZE)	MESA PARA EXAME GINECOLÓGICO
40 (QUARENTA)	SUPORTE DE SORO

A referida empresa cumpriu fielmente as condições estabelecidas nos referidos pedidos de fornecimento, podendo assim, ser considerada idônea até a presente data.

Por ser a expressão da verdade, firmamos o presente.

Mogi Guaçu, 19 de maio de 2017.

  
JESSE DA SILVA SANTOS

Respondendo interinamente pela Gerência da Divisão de Suprimentos



REPÚBLICA FEDERATIVA DO BRASIL  
ESTADO DA PARAÍBA  
CARTÓRIO AZEVEDO BASTOS  
FUNDADO EM 1888

PRIMEIRO REGISTRO CIVIL DE NASCIMENTO E ÓBITOS E PRIVATIVO DE CASAMENTOS, INTERDIÇÕES E TUTELAS DA COMARCA DE JOÃO PESSOA

Av. Epitácio Pessoa, 1145 Bairro dos Estados 58030-00, João Pessoa PB  
Tel.: (83) 3244-5404 / Fax: (83) 3244-5484  
<http://www.azevedobastos.not.br>  
E-mail: [cartorio@azevedobastos.not.br](mailto:cartorio@azevedobastos.not.br)



0225  
mp

**DECLARAÇÃO DE SERVIÇO DE AUTENTICAÇÃO DIGITAL**

O Bel. Válber Azevêdo de Miranda Cavalcanti, Oficial do Primeiro Registro Civil de Nascimentos e Óbitos e Privativo de Casamentos, Interdições e Tutelas com atribuição de autenticar e reconhecer firmas da Comarca de João Pessoa Capital do Estado da Paraíba, em virtude de Lei, etc...

DECLARA para os devidos fins de direito que, o documento em anexo identificado individualmente em cada Código de Autenticação Digital<sup>1</sup> ou na referida sequência, foi autenticado de acordo com as Legislações e normas vigentes<sup>2</sup>.

DECLARO ainda que, para garantir transparência e segurança jurídica de todos os atos oriundos da atividade Notarial e Registral no Estado da Paraíba, foi instituído pela Lei N° 10.132, de 06 de novembro de 2013, a aplicação obrigatória de um Selo Digital de Fiscalização Extrajudicial em todos os atos de notas e registro, composto de um código único (por exemplo: Selo Digital: ABC12345-X1X2) e dessa forma, cada autenticação processada pela nossa Serventia pode ser verificada e confirmada tantas vezes quanto for necessário através do site do Tribunal de Justiça do Estado da Paraíba, endereço <https://corregedoria.tjpb.jus.br/selo-digital/>

A autenticação digital do documento faz prova de que, na data e hora em que ela foi realizada, a empresa METALIC MEDICAL PRODUTOS HOSPITALARES LTDA - EPP tinha posse de um documento com as mesmas características que foram reproduzidas na cópia autenticada, sendo da empresa METALIC MEDICAL PRODUTOS HOSPITALARES LTDA - EPP a responsabilidade, única e exclusiva, pela idoneidade do documento apresentado a este Cartório.

Esta DECLARAÇÃO foi emitida em **07/01/2021 16:12:36 (hora local)** através do sistema de autenticação digital do Cartório Azevedo Bastos, de acordo com o Art. 1º, 10º e seus §§ 1º e 2º da MP 2200/2001, como também, o documento eletrônico autenticado contendo o Certificado Digital do titular do Cartório Azevedo Bastos, poderá ser solicitado diretamente a empresa METALIC MEDICAL PRODUTOS HOSPITALARES LTDA - EPP ou ao Cartório pelo endereço de e-mail [autentica@azevedobastos.not.br](mailto:autentica@azevedobastos.not.br)

Para informações mais detalhadas deste ato, acesse o site <https://autdigital.azevedobastos.not.br> e informe o *Código de Autenticação Digital*.

Esta Declaração é válida por **tempo indeterminado** e está disponível para consulta em nosso site.

<sup>1</sup>Código de Autenticação Digital: 59300701210105738142-1

<sup>2</sup>Legislações Vigentes: Lei Federal nº 8.935/94, Lei Federal nº 10.406/2002, Medida Provisória nº 2200/2001, Lei Federal nº 13.105/2015, Lei Estadual nº 8.721/2008, Lei Estadual nº 10.132/2013 e Provimento CGJ N° 003/2014.

O referido é verdade, dou fé.

**CHAVE DIGITAL**

005b1d734fd94f057f2d69fe6bc05b9e2efe5348971bc9a647a8683d6e4a345286399caafb6d2f152861c8df4f21ea3609b0fa7aff1de413eee0edba4add4e3b199f42a9909061516b6ce6d334af6d



Presidência da República  
Casa Civil  
Medida Provisória Nº 2200-2,  
de 24 de agosto de 2001.



mp



**PREFEITURA MUNICIPAL DE PINHAIS**  
**ESTADO DO PARANÁ**



**ATESTADO DE CAPACIDADE TÉCNICA**

0226  
mp

A Prefeitura Municipal de Pinhais, CNPJ 95.423.000/0001-00, sito a Rua Wanda dos Santos Mallmann, nº 536, CEP 83.323-400, Tel.: (41) 3912-5315, Centro, cidade de Pinhais/PR, através de sua Secretária de Saúde, Sra. Adriane da Silva Jorge Carvalho, ATESTA para os devidos fins que a empresa METALIC MEDICAL PRODUTOS HOSPITALARES LTDA-EPP, inscrita No Cnpj 05.788.117/0001-03, localizada na Rua Nova Esperança, Nº 1004, Bairro Emiliano Pernetá, Pinhais - Pr, forneceu para esta Prefeitura Móveis Hospitalares, tais como armário vitrine, biombo, mocho, carro curativo, escada 02 degraus, negatoscópico, mesa de mayo e poltrona reclinável, através do Pregão Presencial nº 041/2015. Ata de Registro de Preços nº 201/2015, cujo objeto era "Aquisição de Equipamentos Médicos Hospitalares"

Informamos que a empresa executou satisfatoriamente todas as normas exigidas em Edital, demonstrando plena capacidade técnica, cumprindo com os compromissos contratuais

Pinhais, 15 de março de 2017.

  
**ADRIANE DA SILVA JORGE CARVALHO**  
Secretaria Municipal de Saúde

Secretaria Municipal de Saúde - Rua Guilherme Weiss Nº 320 - Estância Pinhais - Pinhais/PR  
CEP 83.323-200 - Fone (41) 3912-5300

Documento Autenticado Digitalmente de acordo com as artigos 1º, 3º e 7º Inc. Vº, 41 e 52 da Lei Estadual 8.721/2008 autenticado e presente imagem digitalizada, reprodução fidei do documento apresentado e confiado neste ato. O referido é verdade. Dou fé. \*\*\*\*\* Confira os dados do ato em: https://sodigital.jpba.jus.br ou Consulte o Documento em: https://azevedobastos.net.br/documento/59300701210059113068

mp

CARTÓRIO Azevedo Bastos  
Av. Presidente Epitácio Pessoa - 1145  
Bairro dos Estados, João Pessoa - PB  
(33) 3244-5404 - cartorio@azevedobastos.net.br  
https://azevedobastos.net.br

Autenticação Digital Código: 59300701210059113068-1  
Data: 07/01/2021 16:03:19  
Valor Total do Ato: R\$ 4,66  
Selo Digital Tipo Normal C: AKY91689-920Q

Bel. Váber Azevedo Miranda Cavalcanti  
TJPB

REPÚBLICA FEDERATIVA DO BRASIL  
ESTADO DA PARAÍBA  
CARTÓRIO AZEVEDO BASTOS  
FUNDADO EM 1888

PRIMEIRO REGISTRO CIVIL DE NASCIMENTO E ÓBITOS E PRIVATIVO DE CASAMENTOS, INTERDIÇÕES E TUTELAS DA COMARCA DE JOÃO PESSOA

Av. Epitácio Pessoa, 1145 Bairro dos Estados 58030-00, João Pessoa PB  
Tel.: (83) 3244-5404 / Fax: (83) 3244-5484  
<http://www.azevedobastos.not.br>  
E-mail: [cartorio@azevedobastos.not.br](mailto:cartorio@azevedobastos.not.br)



0227  
mp

DECLARAÇÃO DE SERVIÇO DE AUTENTICAÇÃO DIGITAL

O Bel. Válber Azevêdo de Miranda Cavalcanti, Oficial do Primeiro Registro Civil de Nascimentos e Óbitos e Privativo de Casamentos, Interdições e Tutelas com atribuição de autenticar e reconhecer firmas da Comarca de João Pessoa Capital do Estado da Paraíba, em virtude de Lei, etc...

DECLARA para os devidos fins de direito que, o documento em anexo identificado individualmente em cada Código de Autenticação Digital<sup>1</sup> ou na referida sequência, foi autenticado de acordo com as Legislações e normas vigentes<sup>2</sup>.

DECLARO ainda que, para garantir transparência e segurança jurídica de todos os atos oriundos da atividade Notarial e Registral no Estado da Paraíba, foi instituído pela Lei nº 10.132, de 06 de novembro de 2013, a aplicação obrigatória de um Selo Digital de Fiscalização Extrajudicial em todos os atos de notas e registro, composto de um código único (por exemplo: Selo Digital: ABC12345-X1X2) e dessa forma, cada autenticação processada pela nossa Serventia pode ser verificada e confirmada tantas vezes quanto for necessário através do site do Tribunal de Justiça do Estado da Paraíba, endereço <https://corregedoria.tjpb.jus.br/selo-digital/>

A autenticação digital do documento faz prova de que, na data e hora em que ela foi realizada, a empresa METALIC MEDICAL PRODUTOS HOSPITALARES LTDA - EPP tinha posse de um documento com as mesmas características que foram reproduzidas na cópia autenticada, sendo da empresa METALIC MEDICAL PRODUTOS HOSPITALARES LTDA - EPP a responsabilidade, única e exclusiva, pela idoneidade do documento apresentado a este Cartório.

Esta DECLARAÇÃO foi emitida em 07/01/2021 16:04:51 (hora local) através do sistema de autenticação digital do Cartório Azevedo Bastos, de acordo com o Art. 1º, 10º e seus §§ 1º e 2º da MP 2200/2001, como também, o documento eletrônico autenticado contendo o Certificado Digital do titular do Cartório Azevedo Bastos, poderá ser solicitado diretamente a empresa METALIC MEDICAL PRODUTOS HOSPITALARES LTDA - EPP ou ao Cartório pelo endereço de e-mail [autentica@azevedobastos.not.br](mailto:autentica@azevedobastos.not.br)

Para informações mais detalhadas deste ato, acesse o site <https://autdigital.azevedobastos.not.br> e informe o Código de Autenticação Digital..

Esta Declaração é válida por tempo indeterminado e está disponível para consulta em nosso site.

<sup>1</sup>Código de Autenticação Digital: 59300701210059113068-1

<sup>2</sup>Legislações Vigentes: Lei Federal nº 8.935/94, Lei Federal nº 10.406/2002, Medida Provisória nº 2200/2001, Lei Federal nº 13.105/2015, Lei Estadual nº 8.721/2008, Lei Estadual nº 10.132/2013 e Provimento CGJ N° 003/2014.

O referido é verdade, dou fé.

CHAVE DIGITAL

005b1d734fd94f057f2d69fe6bc05b9e2efe5348971bc9a647a8683d6e4a34a427ab285f570b523975414b76fc1301165a724010961827ce07d2e4f60371023b199f42a9909061516b6ce6d334af6d



Presidência da República  
Casa Civil  
Medida Provisória nº 2.200-2  
de 24 de agosto de 2001.

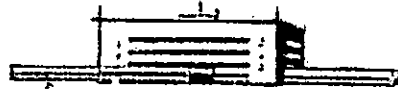

mp

**ATESTADO DE CAPACIDADE TÉCNICA**

ATESTAMOS PARA TODOS OS FINS, QUE A EMPRESA METALIC  
 MEDICAL PRODUTOS HOSPITALARES LTDA-EPP, INSCRITA NO CNPJ  
 05.788.117/0001-03, LOCALIZADA NA RUA NOVA ESPERANÇA, Nº 1004,  
 BAIRRO EMILIANO PERNETA, PINHAIS/PR, FONE (41) 3033-2018,  
 FORNECEU MÓVEIS HOSPITALARES, CONFORME ESPECIFICAÇÕES E  
 QUANTIDADES ABAIXO:

PRODUTO	QUANTIDADES
Mesa auxiliar inox	20
Mesa Mayo	80
Mesa de refeição com ajuste de altura	80
Criado mudo Inox	60
Mesa de cabeceira (criado mudo MDF)	60
Escadinha de leito	200

POR ATENDER AS NOSSAS SOLICITAÇÕES EM QUANTIDADE,  
 QUALIDADE E PRAZOS ESTABELECIDOS, DECLARAMOS QUE ATÉ A  
 PRESENTE DATA NÃO HA NADA QUE DESABONE SUA ATUAÇÃO COM  
 ESSA INSTITUIÇÃO

POR SER EXPRESSÃO DE VERDADE, FIRMAMOS O PRESENTE.

Ponta Grossa, 22 de maio de 2017

  
 Joseane Quirrenbach  
 Chefe de Setor NUCIH  
 Hospital Universitário Regional  
 dos Campos Gerais

Joseane Quirrenbach,  
 Chefe do NUCIHH.

REPÚBLICA FEDERATIVA DO BRASIL  
ESTADO DA PARAÍBA  
CARTÓRIO AZEVEDO BASTOS  
FUNDADO EM 1888  
PRIMEIRO REGISTRO CIVIL DE NASCIMENTO E ÓBITOS E PRIVATIVO DE CASAMENTOS, INTERDIÇÕES E TUTELAS DA COMARCA DE JOÃO PESSOA

Av. Eptácio Pessoa, 1145 Bairro dos Estados 58030-00, João Pessoa PB,  
Tel.: (83) 3244-5404 / Fax: (83) 3244-5484  
<http://www.azevedobastos.not.br>  
E-mail: [cartorio@azevedobastos.not.br](mailto:cartorio@azevedobastos.not.br)



0229  
mf

**DECLARAÇÃO DE SERVIÇO DE AUTENTICAÇÃO DIGITAL**

O Bel. Válber Azevêdo de Miranda Cavalcanti, Oficial do Primeiro Registro Civil de Nascimentos e Óbitos e Privativo de Casamentos, Interdições e Tutelas com atribuição de autenticar e reconhecer firmas da Comarca de João Pessoa Capital do Estado da Paraíba, em virtude de Lei, etc...

DECLARA para os devidos fins de direito que, o documento em anexo identificado individualmente em cada Código de Autenticação Digital<sup>1</sup> ou na referida sequência, foi autenticado de acordo com as Legislações e normas vigentes<sup>2</sup>.

DECLARO ainda que, para garantir transparência e segurança jurídica de todos os atos oriundos da atividade Notarial e Registral no Estado da Paraíba, foi instituído pela Lei Nº 10.132, de 06 de novembro de 2013, a aplicação obrigatória de um Selo Digital de Fiscalização Extrajudicial em todos os atos de notas e registro, composto de um código único (por exemplo: Selo Digital: ABC12345-X1X2) e dessa forma, cada autenticação processada pela nossa Serventia pode ser verificada e confirmada tantas vezes quanto for necessário através do site do Tribunal de Justiça do Estado da Paraíba, endereço <https://corregedoria.tjpb.jus.br/selo-digital/>

A autenticação digital do documento faz prova de que, na data e hora em que ela foi realizada, a empresa METALIC MEDICAL PRODUTOS HOSPITALARES LTDA - EPP tinha posse de um documento com as mesmas características que foram reproduzidas na cópia autenticada, sendo da empresa METALIC MEDICAL PRODUTOS HOSPITALARES LTDA - EPP a responsabilidade, única e exclusiva, pela idoneidade do documento apresentado a este Cartório.

Esta DECLARAÇÃO foi emitida em **07/01/2021 16:18:55 (hora local)** através do sistema de autenticação digital do Cartório Azevedo Bastos, de acordo com o Art. 1º, 10º e seus §§ 1º e 2º da MP 2200/2001, como também, o documento eletrônico autenticado contendo o Certificado Digital do titular do Cartório Azevedo Bastos, poderá ser solicitado diretamente a empresa METALIC MEDICAL PRODUTOS HOSPITALARES LTDA - EPP ou ao Cartório pelo endereço de e-mail [autentica@azevedobastos.not.br](mailto:autentica@azevedobastos.not.br)

Para informações mais detalhadas deste ato, acesse o site <https://autdigital.azevedobastos.not.br> e informe o Código de Autenticação Digital..

Esta Declaração é válida por tempo indeterminado e está disponível para consulta em nosso site.

<sup>1</sup>Código de Autenticação Digital: 59300701217342647029-1

<sup>2</sup>Legislações Vigentes: Lei Federal nº 8.935/94, Lei Federal nº 10.406/2002, Medida Provisória nº 2200/2001, Lei Federal nº 13.105/2015, Lei Estadual nº 8.721/2008, Lei Estadual nº 10.132/2013 e Provimento CGJ N° 003/2014.

O referido é verdade, dou fé.

**CHAVE DIGITAL**

05b1d734fd94f057f2d69fe6bc05b9e2efe5348971bc9a647a8683d6e4a3496861458ee734fbb2f58901f46bdd514566e07dda4a14ee43842107cc136e02a3b199f42a9909061516b6ce6d334af6d



Presidência da República  
Casa Civil  
Medida Provisória Nº 2.200-2  
de 24 de agosto de 2001.



mf

ATESTADO DE CAPACIDADE TÉCNICA

0230  
*[Handwritten signature]*

ATESTAMOS PARA FINS DE PARTICIPAÇÃO EM PROCESSOS LICITATÓRIOS, QUE A EMPRESA METALIC MEDICAL PRODUTOS HOSPITALARES LTDA-EPP, INSCRITA NO CNPJ 05.788.117/0001-03, LOCALIZADA NA RUA NOVA ESPERANÇA, Nº 1004, BAIRRO EMILIANO PERNETA, PINHAIS/PR.FONE (41) 3033-2016, É NOSSA FORNECEDORA DE MÓVEIS HOSPITALARES, TAIS COMO BIOMBOS, SUPORTE DE SORO, MOCHOS, ESCADAS, MACAS, MESA DE CABECEIRA, CAMA HOSPITALAR, COLCHÃO HOSPITALAR, ENTRE OUTROS, CONFORME QUANTIDADES CITADAS ABAIXO:

- BIOMBO: COMPRA MÉDIA MENSAL DE 30 UND
- ESCADA HOSPITALAR: COMPRA MÉDIA MENSAL DE 50 UND
- LUMINÁRIA HOSPITALAR: COMPRA MÉDIA MENSAL DE 35 UND
- NEGATOSCÓPIO 2 CORPOS: COMPRA MÉDIA MENSAL DE 50 UND

POR ATENDER AS NOSSAS SOLICITAÇÕES EM QUANTIDADE, QUALIDADE E PRAZOS ESTABELECIDOS, DECLARAMOS QUE ATÉ A PRESENTE DATA NÃO HÁ NADA QUE DESABONE SUA ATUAÇÃO COM SUA ATUAÇÃO COM ESSA INSTITUIÇÃO.

POR SER EXPRESSÃO DE VERDADE, FIRMAMOS O PRESENTE.

CURITIBA, 07 DE JULHO DE 2016.

*[Handwritten signature]*

ANTONIO LUIZ VIEIRA  
RG 5.897.462-5 SSP-PR / CPF 515.788.768-72  
SÓCIO ADMINISTRADOR

← TAB. MARTINI



*[Faded stamp and handwritten notes, including 'Firmação de verdade' and 'Pinhaís 28 de Julho de 2016']*

LOJA  
RUA DESEMBARGADOR MOTTA, 2330 - CENTRO - CURITIBA - PR  
FONE (41) 3222-4909 FAX (41) 3223-6793 - CEP 80420-190  
CNPJ 05.788.117/0001-03 INSCR EST 194 8888888

ATACADO  
RUA MANDAGUARI, 945 VILA EMILIANO PERNETA - PINHAIS - PR  
FONE (41) 3687-0447 - FAX (41) 3687-0441 - CEP 81794-100



REPÚBLICA FEDERATIVA DO BRASIL  
ESTADO DA PARAÍBA  
CARTÓRIO AZEVEDO BASTOS  
FUNDADO EM 1888  
PRIMEIRO REGISTRO CIVIL DE NASCIMENTO E ÓBITOS E PRIVATIVO DE CASAMENTOS, INTERDIÇÕES E TUTELAS DA COMARCA DE JOÃO  
PESSOA

Av. Epitácio Pessoa, 1145 Bairro dos Estados 58030-00, João Pessoa PB  
Tel.: (83) 3244-5404 / Fax: (83) 3244-5484  
http://www.azevedobastos.not.br  
E-mail: cartorio@azevedobastos.not.br



0231  
mf

**DECLARAÇÃO DE SERVIÇO DE AUTENTICAÇÃO DIGITAL**

O Bel. Válber Azevêdo de Miranda Cavalcanti, Oficial do Primeiro Registro Civil de Nascimentos e Óbitos e Privativo de Casamentos, Interdições e Tutelas com atribuição de autenticar e reconhecer firmas da Comarca de João Pessoa Capital do Estado da Paraíba, em virtude de Lei, etc...

DECLARA para os devidos fins de direito que, o documento em anexo identificado individualmente em cada Código de Autenticação Digital<sup>1</sup> ou na referida sequência, foi autenticado de acordo com as Legislações e normas vigentes<sup>2</sup>.

DECLARO ainda que, para garantir transparência e segurança jurídica de todos os atos oriundos da atividade Notarial e Registral no Estado da Paraíba, foi instituído pela Lei nº 10.132, de 06 de novembro de 2013, a aplicação obrigatória de um Selo Digital de Fiscalização Extrajudicial em todos os atos de notas e registro, composto de um código único (por exemplo: Selo Digital: ABC12345-X1X2) e dessa forma, cada autenticação processada pela nossa Serventia pode ser verificada e confirmada tantas vezes quanto for necessário através do site do Tribunal de Justiça do Estado da Paraíba, endereço <https://corregedoria.tjpb.jus.br/selo-digital/>

A autenticação digital do documento faz prova de que, na data e hora em que ela foi realizada, a empresa METALIC MEDICAL PRODUTOS HOSPITALARES LTDA - EPP tinha posse de um documento com as mesmas características que foram reproduzidas na cópia autenticada, sendo da empresa METALIC MEDICAL PRODUTOS HOSPITALARES LTDA - EPP a responsabilidade, única e exclusiva, pela idoneidade do documento apresentado a este Cartório.

Esta DECLARAÇÃO foi emitida em **07/01/2021 16:19:59 (hora local)** através do sistema de autenticação digital do Cartório Azevedo Bastos, de acordo com o Art. 1º, 10º e seus §§ 1º e 2º da MP 2200/2001, como também, o documento eletrônico autenticado contendo o Certificado Digital do titular do Cartório Azevedo Bastos, poderá ser solicitado diretamente a empresa METALIC MEDICAL PRODUTOS HOSPITALARES LTDA - EPP ou ao Cartório pelo endereço de e-mail [autentica@azevedobastos.not.br](mailto:autentica@azevedobastos.not.br)

Para informações mais detalhadas deste ato, acesse o site <https://autdigital.azevedobastos.not.br> e informe o *Código de Autenticação Digital*.

Esta Declaração é válida por **tempo indeterminado** e está disponível para consulta em nosso site.

<sup>1</sup>Código de Autenticação Digital: 59300701210868330875-1

<sup>2</sup>Legislações Vigentes: Lei Federal nº 8.935/94, Lei Federal nº 10.406/2002, Medida Provisória nº 2200/2001, Lei Federal nº 13.105/2015, Lei Estadual nº 8.721/2008, Lei Estadual nº 10.132/2013 e Provimento CGJ N° 003/2014.

O referido é verdade, dou fé.

**CHAVE DIGITAL**

005b1d734fd94f057f2d69fe6bc05b9e2efe5348971bc9a647a8683d6e4a345995dbeb277b098cdfec52bcadb7c8a9b3ae55293eae316c17da98b7fccc8f7b3b199f42a9909061516b6ce6d334af6d



Presidência da República  
Casa Civil  
Medida Provisória nº 2.200-2,  
de 24 de agosto de 2001.



mf



**Metalic Medical Produtos Hospitalares Ltda.**

Rua Nova Esperança, 1004 – Emiliano Pernetá

Pinhais – PR – 83324-400

Fone / Fax: (41) 3033-2016

CNPJ 05.788.117/0001-03

Inscrição Estadual 90286457-13

**ANEXO 05 - DECLARAÇÃO CONJUNTA**

**PREGÃO ELETRÔNICO Nº105/2021**

**PROCESSO DE Nº 167/2021**

**DECLARAÇÃO CONJUNTA**

0232  
mf

1. Declaramos, para fins de direito, que não fomos declarados inidôneos para licitar ou contratar com o poder público, em qualquer de suas esferas.
2. Declaramos que não existem fatos impeditivos para participação deste procedimento licitatório.
3. Declaramos que nos comprometemos em substituir nos prazos previstos os produtos que estiverem fora dos padrões estabelecidos neste edital.
4. Declaramos que não possuímos, em nosso Quadro de Pessoal, empregados menores de 18 (dezoito) anos em trabalho noturno, perigoso ou insalubre e em qualquer trabalho, menores de 16 (dezesesseis) anos, salvo na condição de aprendiz, a partir de 14 (quatorze) anos, em observância à Lei Federal nº 9854, de 27.10.99, que acrescentou o inciso V ao art. 27 da Lei Federal nº 8666/93.
5. Declara, que conhece todos os termos da licitação, bem como tomou conhecimento de todas as especificações concernentes ao objeto da licitação, declarando ainda que cumpre todos os requisitos exigidos.

Pinhais, 23 de Setembro de 2021.

VINICIUS MARTINS Assinado de forma digital por  
VINICIUS MARTINS  
STOKLOSKI:03465583957  
Dados: 2021.09.23 10:38:48  
-03'00'

**Metalic Medical Produtos Hospitalares Ltda**

Vinicius Martins Stokloski – Sócio Administrador

RG 6.842.234-5 SESP/PR / CPF 034.655.839-57

05.788.117/0001-03

**METALIC MEDICAL PRODUTOS  
HOSPITALARES LTDA**

RUA NOVA ESPERANÇA, 1.004  
EMILIANO PERNETA - CEP 83.324-400

PINHAI S - PR

mf

## CERTIDÃO SIMPLIFICADA

Sistema Nacional de Registro de Empresas Mercantis - SINREM

Certificamos que as informações abaixo constam dos documentos arquivados  
nesta Junta Comercial e são vigentes na data da sua expedição.

0233

*[Handwritten signature]*

Nome Empresarial: METALIC MEDICAL PRODUTOS HOSPITALARES LTDA EPP		Protocolo: PRC2107820734	
Natureza Jurídica: Sociedade Empresária Limitada			
NIRE (Sede) 41205059043	CNPJ 05.788.117/0001-03	Data de Ato Constitutivo 28/07/2003	Início de Atividade 01/08/2003
Endereço Completo Rua NOVA ESPERANÇA, Nº 1004, E 1018, EMILIANO PERNETA - Pinhais/PR - CEP 83324-400			
Objeto Social Fabricação de mobiliário para uso médico, cirúrgico, odontológico e de laboratório, Fabricação de artefatos de material plástico para uso pessoal e doméstico, Fabricação de estruturas metálicas, Fabricação de móveis com predominância de madeira, Fabricação de móveis com predominância de metal, Fabricação de móveis de outros materiais, exceto madeira e metal, Fabricação de colchões, Fabricação de instrumentos não-eletrônicos e utensílios para uso médico, cirúrgico, odontológico e de laboratório, Comércio atacadista de instrumentos e materiais para uso médico, cirúrgico, hospitalar e de laboratórios, Comércio atacadista de produtos odontológicos, Comércio atacadista de máquinas e equipamentos para uso industrial; partes e peças, Comércio varejista de ferragens e ferramentas, Comércio varejista de madeira e artefatos, Comércio varejista especializado de equipamentos e suprimentos de informática, Comércio varejista especializado de equipamentos de telefonia e comunicação, Comércio varejista especializado de eletrodomésticos e equipamentos de áudio e vídeo, Comércio varejista de móveis, Comércio varejista de artigos de colchoaria, Comércio varejista de artigos de iluminação, Comércio varejista de artigos de cama, mesa e banho, Comércio varejista de brinquedos e artigos recreativos, Comércio varejista de artigos esportivos, Comércio varejista de bicicletas e triciclos; peças e acessórios, Comércio varejista de cosméticos, produtos de perfumaria e de higiene pessoal e Comércio varejista de artigos médicos e ortopédicos.			
Capital Social R\$ 10.000,00 (dez mil reais) Capital Integralizado R\$ 10.000,00 (dez mil reais)		Porte EPP (Empresa de Pequeno Porte)	Prazo de Duração Indeterminado
Dados do Sócio Nome VINICIUS MARTINS STOKLOSKI		CPF/CNPJ 034.655.839-57	Participação no capital R\$ 10.000,00
Dados do Administrador Nome VINICIUS MARTINS STOKLOSKI		CPF 034.655.839-57	Termínio do mandato
Último Arquivamento Data 11/05/2021		Número 20212976192	Ato/eventos 223 / 223 - BALANÇO
		Situação ATIVA Status SEM STATUS	

Esta certidão foi emitida automaticamente em 05/08/2021, às 15:43:32 (horário de Brasília).  
Se impressa, verificar sua autenticidade no <https://www.empresafacil.pr.gov.br>, com o código GDLBOSVZ.



PRC2107820734

LEANDRO MARCOS RAYSEL BISCAIA  
Secretário Geral

*[Handwritten signature]*



**Metalic Medical Produtos Hospitalares Ltda.**

Rua Nova Esperança, 1004 – Emiliano Pernetá

Pinhais – PR – 83324-400

Fone / Fax: (41) 3033-2016

CNPJ 05.788.117/0001-03

Inscrição Estadual 90286457-13

**ANEXO 06**

**DECLARAÇÃO DE ENQUADRAMENTO NO REGIME DE TRIBUTAÇÃO DE ME/EPP PREGÃO ELETRONICO**

**Nº105/2021**

Metalic Medical Produtos Hospitalares Ltda, CNPJ / MF nº 05.788.117/0001-03, sediada Rua Nova Esperança, 1004 – Emiliano Pernetá, Pinhais – PR – 83324-400, Declaro para todos os fins de direito, especificamente para participação de licitação na modalidade de Pregão Eletrônico, que estamos sob o regime de EMPRESA DE PEQUENO PORTE, para efeito do disposto na LC 123/2006.

Pinhais, 23 de Setembro de 2021.

VINICIUS MARTINS  
STOKLOSKI:03465583957  
583957

Assinado de forma digital  
por VINICIUS MARTINS  
STOKLOSKI:03465583957  
Dados: 2021.09.23  
10:39:09 -03'00'

Metalic Medical Produtos Hospitalares Ltda  
Vinicius Martins Stokloski – Sócio Administrador  
RG 6.842.234-5 SESP/PR / CPF 034.655.839-57

0234  
05.788.117/0001-03  
METALIC MEDICAL PRODUTOS  
HOSPITALARES LTDA  
RUA NOVA ESPERANÇA, 1.004  
EMILIANO PERNETA - CEP 83.324-400  
PINHAIS - PR