



# PREFEITURA MUNICIPAL DE JAGUARIAÍVA

Praça Isabel Branco, 142 - Cidade Alta - Jaguariá - PR

CEP 84200-000 - Fone (43) 3535-9400

comprasjag@gmail.com



## PREGÃO ELETRÔNICO Nº 129/2021

Processo Administrativo Nº 206/2021

**OBJETO:** *Aquisição de material permanente, visando atender as necessidades de diversos setores da Secretaria Municipal de Habitação e Desenvolvimento Social e Sede da Regional Primavera.*

**RECEBIMENTO DAS PROPOSTAS:** Das 16h00min do dia 08 de outubro de 2021 às 08h00min do dia 22 de outubro de 2021.

**ABERTURA E JULGAMENTO DAS PROPOSTAS:** Das 08h01min às 08h59min do dia 22 de outubro de 2021.

**INÍCIO DA SESSÃO DE DISPUTA DE PREÇOS:** às 09h00min do dia 22 de outubro de 2021.

P  
R  
E  
G  
Ã  
O  
  
E  
L  
E  
T  
R  
Ô  
N  
I  
C  
O



PREFEITURA MUNICIPAL DE JAGUARIAIVA  
PROTOCOLO GERAL

001  
3

PROCESSO/ANO: 8169 - 2021

DADOS CADASTRAIS:

Página 1 de 1

REQUERENTE: SEC. MUN. DE HABITACAO E DESENVOLVIMENTO SOCIAL  
ENDEREÇO: TRAVESSA SILVERIO CARNEIRO Nº 513, CIDADE ALTA , JAGUARIAIVA  
TELEFONE: CELULAR:  
EMAIL:  
CPF/CNPJ . . / -

DADOS DO PROCESSO:

SOLICITAÇÃO: LICITAÇÃO  
ENTRADA: PROTOCOLO GERAL  
USUÁRIO: IRACI  
ENTRADA: JAGUARIAIVA, 26/08/2021 15:39:40  
SÚMULA: OFICIO Nº 442/2021-SHADS- SOLICITA NOVAMENTE LICITAÇÃO DE ALGUNS LOTES QUE DERAM DESERTOS NA LICITAÇÃO DO PREGÃO ELETRÔNICO Nº 93/2021.

DESTINO: DEPARTAMENTO DE COMPRAS

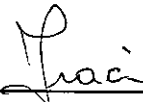
  
\_\_\_\_\_  
Responsável pelo Processo

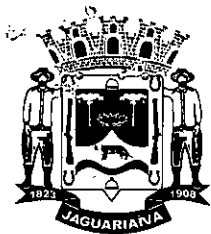

# Prefeitura Municipal de Jaguariáiva

Centro Administrativo Prefeito Otélio Renato Baroni

Praça Izabel Branco e Silva, 142 - Cidade Alta - Cx. Postal. 11 - Fone: (43) 3535 - 9400  
Jaguariáiva - PR / CEP: 84200-000 / CNPJ: 76.910.900/0001-38 / asocial@jaguariaiva.pr.gov.br

SECRETARIA MUNICIPAL DE HABITAÇÃO E DESENVOLVIMENTO SOCIAL

Ofício nº442/2021 - SHADS

Jaguariáiva, 26 de Agosto de 2021.

ILMO SENHOR  
MAURICIO FERNANDES  
M.D. DIRETOR DO DEPARTAMENTO DE COMPRAS E LICITAÇÃO  
JAGUARIAIVA - PARANA

COM

Prezado. Sr,

Venho por meio deste, solicitar novamente a licitação de alguns lotes que deram desertos na licitação do pregão eletrônico nº 93/2021.

- **Lote 5:** Descrição: LIXEIRA BASE DE CHUMBAR NA CALÇADA. Descrição Lixeira Base de Chumbar na Calçada 40x60cm, 48 litros, Reforçada. Especificações Cor: Branca; Material: cesto arame BTC 6 mm. Dimensões cesto: Largura 60 cm x Profundidade 40 cm x Altura 20 cm; Pé tubo metalão redondo diâmetro 1,5 borda 6 mm; Altura pedestal: 1,20 m;
- **Und: UND Quantidade: 200**
- **Lote 7:** Descrição: NOTEBOOK Descrição Notebook , Intel Core i7 10510U, 16GB, 1TB 128GB SSD, Tela de 15,6 , Cor:Prata, Teclado: Preto Especificações A placa de vídeo NVIDIA® GeForce® oferece alto desempenho gráfico para aplicações como jogos e softwares 3D.Características Processador: Intel® CoreT i7 - 10a geração - 10510U Velocidade do Processador: 1.80 GHz até 4.90 GHz Cachê: 8MB L3 Sistema Operacional Windows 10 Home\* \*Sistema Operacional Windows pré-instalado no produto, não acompanha mídia Memória 16 GB Tipo da Memória: DDR4 (8GB x 2) Suporta até: 16GB HD 1TB 128 GB SSD Tela Tipo de Tela: HD LED antirreflexiva. Tamanho da Tela: 15,6" Resolução da Tela: HD 1366 x 768 Placa de Vídeo NVIDIA® GeForce® MX110 Graphics Capacidade: 2 GB de memória dedicada Rede Gigabit Ethernet [10/100/1000] Conexão Wireless 802.11 ac 1x1 Bluetooth 5.0 Áudio HD (High Definition) Audio. SoundAliveT Slot de Cartão de Memória MicroSD Card Reader (adaptador não incluso) Portas Frontais/Laterais/Traseiras 01 Porta USB-CT 01 Porta USB 3.0 01 Porta USB 2.0 01 Porta HDMI 01 Saída para Fone-de-Ouvido (Combo com Entrada para Microfone 01 Entrada para Microfone (Combo com Saída para Fone-de-Ouvido) 01 Porta Ethernet RJ45 (LAN) 01 Leitor de Cartões Multimídia: MicroSD (adaptador não incluso) Teclado Português-BR Teclado Numérico Integrado Mouse Touchpad Com suporte à função multi-toques Cor Prata EAN 7892509113755 Softwares Inclusos Link Sharing Live Message McAfee Live Safe (60 days trial) TeamPL Período de Utilização: Indeterminado Quantidade de Licenças: 01 Especificações Técnicas Modelo: NP550XCJ-XS2BR Garantia: 12 meses Dimensões e Peso Dimensões do produto sem embalagem (AxLxP): 18,9x359x242 mm Dimensões do produto com embalagem (AxLxP): 67x499x299 mm Peso do produto sem embalagem: 1,95\* Kg Peso do produto com embalagem: 2,9 Kg

*[Assinatura]*



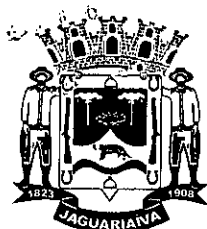

# **Prefeitura Municipal de Jaguariáiva**

003  
D.

## **Centro Administrativo Prefeito Otélio Renato Baroni**

Praça Izabel Branco e Silva, 142 - Cidade Alta - Cx.Postal. 11 - Fone: (43) 3535 - 9400  
Jaguariáiva - PR / CEP: 84200-000 / CNPJ: 76.910.900/0001-38 / [asocial@jaguariaiva.pr.gov.br](mailto:asocial@jaguariaiva.pr.gov.br)

### **SECRETARIA MUNICIPAL DE HABITAÇÃO E DESENVOLVIMENTO SOCIAL**

\*O peso pode variar dependendo do processo de fabricação. Itens Inclusos 01 Notebook 01 Fonte adaptadora Guias de usuário Certificado de garantia.

- **Und: UND Quantidade: 1**

Atenciosamente,

  
Cleia Aparecida Valenga Sloboda

Secretária Municipal de Habitação e Desenvolvimento Social







# Prefeitura Municipal de Jaguariáiva

Centro Administrativo Prefeito Otélio Renato Baroni

Praça Izabel Branco e Silva, 142 - Cidade Alta - Cx. Postal. II - Fone: (43) 3535 - 9400  
Jaguariáiva - PR / CEP: 84200-000 / CNPJ: 76.910.900/0001-38 / asocial@jaguariaiva.pr.gov.br

DOG  
D

## SECRETARIA MUNICIPAL DE HABITAÇÃO E DESENVOLVIMENTO SOCIAL

### TERMO DE REFERÊNCIA

#### 1) OBJETO

Contratação de empresa para aquisição de Material Permanente da Secretaria Municipal de Habitação e Desenvolvimento Social.

#### 2) DA JUSTIFICATIVA

##### a) DA JUSTIFICATIVA TÉCNICA:

Atender as necessidades da Secretaria para o Conjunto Habitacional Rouxinol e Arapongas no PROJETO DE TRABALHO TÉCNICO SOCIAL

#### 3) DO VALOR ESTIMADO

Será preenchido através da média estimada a partir de orçamentos apresentados ao Departamento de Compras e Licitações.

#### 4) DO DETALHAMENTO DAS ESPECIFICAÇÕES E QUANTIDADES

ITEM	DESCRIÇÃO	UNIDADE DE MEDIDA	QUANTIDADE
5	<b>LIXEIRA + BASE DE CHUMBAR NA CALÇADA</b>  Descrição Lixeira Base de Chumbar na Calçada 40x60cm, 48 litros, Reforçada.  Especificações Cor: Branca; Material: cesto arame BTC 6 mm Dimensões cesto: Largura 60 cm x Profundidade 40 cm x Altura 20 cm; Pé tubo metalão redondo diâmetro 1,5 borda 6 mm; Altura pedestal: 1,20 m;	UNI	200
7	<b>NOTEBOOK</b>  Descrição Notebook , Intel Core i7 10510U, 16GB, 1TB + 128GB SSD, Tela de 15,6 , Côr:Prata, Teclado: Preto  Especificações	UNI	1



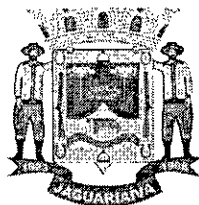

# Prefeitura Municipal de Jaguariaíva

Centro Administrativo Prefeito Otélio Renato Baroni

Praça Izabel Branco e Silva, 142 - Cidade Alta - Cx.Postal. II - Fone: (43) 3535 - 9400  
Jaguariaíva - PR / CEP: 84200-000 / CNPJ: 76.910.900/0001-38 / [asocial@jaguariaiva.pr.gov.br](mailto:asocial@jaguariaiva.pr.gov.br)

005  
5

## SECRETARIA MUNICIPAL DE HABITAÇÃO E DESENVOLVIMENTO SOCIAL

A placa de vídeo NVIDIA® GeForce® oferece alto desempenho gráfico para aplicações como jogos e softwares 3D.  
Características Processador: Intel® Core™ i7 - 10a geração - 10510U  
Velocidade do Processador: 1.80 GHz até 4.90 GHz  
Cachê: 8MB L3  
Sistema Operacional Windows 10 Home\* \*Sistema Operacional Windows pré-instalado no produto, não acompanha mídia Memória 16 GB Tipo da Memória: DDR4 (8GB x 2)  
Suporta até: 16GB HD 1TB + 128 GB SSD  
Tela Tipo de Tela: HD LED antirreflexiva  
Tamanho da Tela: 15,6"  
Resolução da Tela: HD 1366 x 768  
Placa de Vídeo NVIDIA® GeForce® MX110 Graphics  
Capacidade: 2 GB de memória dedicada Rede Gigabit Ethernet [10/100/1000]  
Conexão Wireless 802.11 ac 1x1  
Bluetooth 5.0  
Áudio HD (High Definition) Audio. SoundAlive™ Slot de Cartão de Memória MicroSD Card Reader (adaptador não incluso)  
Portas Frontais/Laterais/Traseiras 01 Porta USB-CT 01 Porta USB 3.0 01 Porta USB 2.0 01 Porta HDMI 01  
Saída para Fone-de-Ouvido (Combo com Entrada para Microfone  
01 Entrada para Microfone (Combo com Saída para Fone-de-Ouvido)  
01 Porta Ethernet RJ45 (LAN)  
01 Leitor de Cartões Multimídia: MicroSD (adaptador não incluso)  
Teclado Português-BR  
Teclado Numérico Integrado  
Mouse Touchpad Com suporte à função multi-toques  
Cor Prata EAN 7892509113755  
Softwares Inclusos Link Sharing Live Message McAfee Live Safe (60 days trial)  
TeamPL Período de  
Utilização: Indeterminado Quantidade de Licenças: 01 Especificações Técnicas  
Modelo: NP550XCJ-XS2BR Garantia: 12 meses  
Dimensões e Peso  
Dimensões do produto sem embalagem (AxLxP): 18,9x359x242 mm  
Dimensões do produto com embalagem (AxLxP): 67x499x299 mm  
Peso do produto sem embalagem: 1,95\* Kg  
Peso do produto com embalagem: 2,9 Kg \*O peso pode variar dependendo do processo de fabricação.  
Itens Inclusos 01 Notebook 01 Fonte adaptadora Guias de usuário Certificado de garantia.

### 5) DA QUALIFICAÇÃO TÉCNICA

Licenças e registros específicos para a contratação, conforme as necessidades do objeto.

### 6) DA GARANTIA E ASSISTÊNCIA TÉCNICA

De acordo com as necessidades.

### 7) DO FRETE

O frete estará a cargo da licitante vencedora.



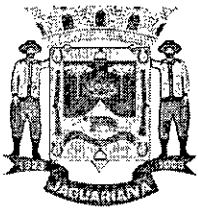

# **Prefeitura Municipal de Jaguariaíva**

**Centro Administrativo Prefeito Otélio Renato Baroni**

Praça Izabel Branco e Silva, 142 - Cidade Alta - Cx.Postal. II - Fone: (43) 3535 - 9400  
Jaguariaíva - PR / CEP: 84200-000 / CNPJ: 76.910.900/0001-38 / [asocial@jaguariaiva.pr.gov.br](mailto:asocial@jaguariaiva.pr.gov.br)

006

## **SECRETARIA MUNICIPAL DE HABITAÇÃO E DESENVOLVIMENTO SOCIAL**

### **8) DAS AMOSTRAS**

Todos os itens licitados.

### **9) DO PRAZO DE ENTREGA E VIGÊNCIA**

A entrega deverá ser feita de acordo com a necessidade da Secretaria de Habitação e Desenvolvimento Social, respeitando o prazo de entrega mencionado na Solicitação de Fornecimento.

### **10) LOCAL DE ENTREGA**

Almoxarifado do Desenvolvimento Social

Condomínio Complexo Matarazzo – Rua Salomão Felix da Silva, s/n

### **11) FISCAL DO CONTRATO**

Para fins de fiscalização de eventual termo contratual, designa-se a servidora Marcela Bertoni de Carvalho.

Atenciosamente,

Cleia Aparecida Valenga Sloboda

Secretária Municipal de Habitação e Desenvolvimento Social





MAGAZINE LUIZA S A - CNPJ: 47.960.950/1088-36 - ENDEREÇO: AV DOUTOR ISMAEL ALONSO Y. ALONSO, 3250 -  
FRANÇA - SP - 14.403-900

## Lixeira de Chumbar Calçada Branca 40x60cm Reforçado -480p NV - Novoletto

Código 571737700 | Ver descrição completa | Novoletto



[Avaliar produto](#)

Vendido por Loja Valencia  
Entregue por **magalu**

por **R\$ 143,99** a vista (

ou R\$ 159,99 em 5x de R\$ 32,

[Mais formas de pagamento](#)



Consultar prazo e valor do frete

00000-0000

Ok [NÃO](#)

LINK: <https://www.magazinluisa.com.br/lixreira-de-chumbar-calcada-branca-40x60cm-reforçado-480p-nv-novoletto/p/5717377/ud/udli/>

DATA: 14/05/2021

03/1  
087

B2W COMPANHIA DIGITAL - CNPJ: 00.776.574/0006-60 - ENDEREÇO: R SACADURA CABRAL, 102 - RIO DE JANEIRO - RJ - CEP: 20.081-902

> favorito |  compartilhar

### Lixeira de chumbar para calçada

★ 賣 賣 賣 (Cód. 1443855606)

Largura: 40cm Comprimento: 60cm Altura: 20cm...

[mais informações](#)

[política de troca e devolução](#)

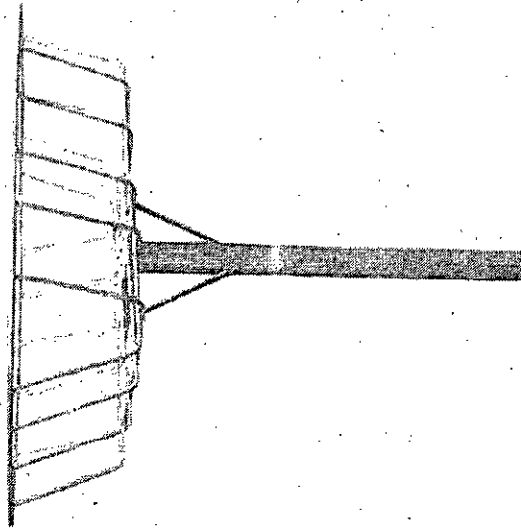

**R\$ 97,50**

em até 6x sem juros no **cartão de crédito com Ame** e recebe R\$ 0,98 (1% de volta)

ou **em até 15x sem juros no cartão Americanas com Ame** e recebe R\$ 0,98 (1% de volta)

[mais formas de pagamento](#)

calcular frete e prazo

frete:

ok

 **comprar**

comprar com  **ame**

LINK: [https://www.americanas.com.br/produto/1443855606/pfm\\_carac=lixeira-de-chumbar&pfm\\_page=search&pfm\\_pos=grid&pfm\\_type=search\\_page](https://www.americanas.com.br/produto/1443855606/pfm_carac=lixeira-de-chumbar&pfm_page=search&pfm_pos=grid&pfm_type=search_page)

DATA: 14/05/2021

03/2  
008  
D.

AMAZON.COM.BR - CNPJ: 15.436.940/0001-03 - ENDEREÇO: AV PRESIDENTE JUSCELINO KUBITSCHKE, 2041 - RIO DE JANEIRO - RJ - CEP: 04.543-011

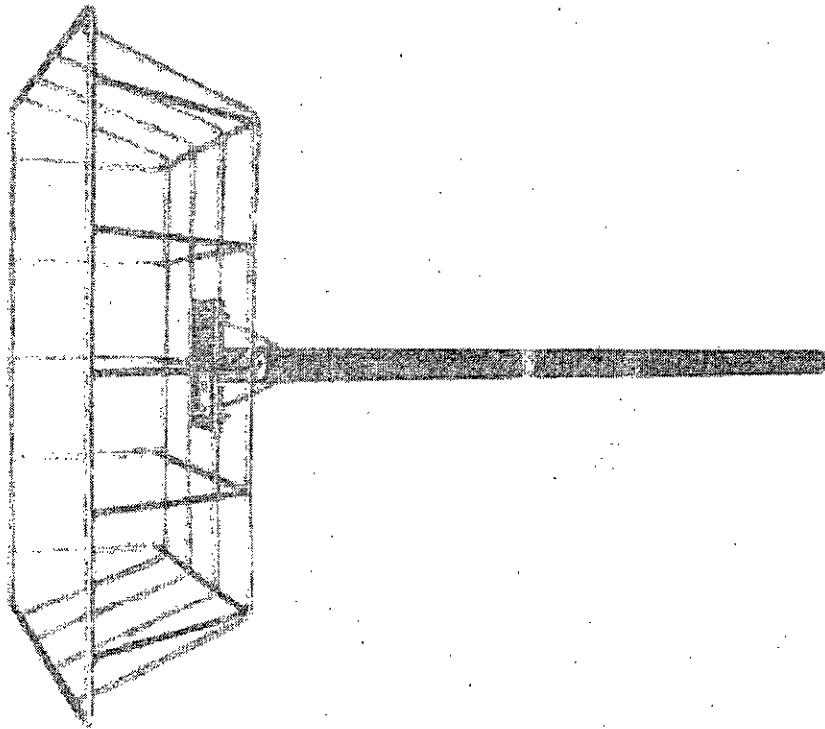

Lixeira de Chumbar Calçada  
40x60cm Reforçado 480-NV

Marca: NV

Por: R\$159,99

Em até 5x R\$ 32,03 sem juros Ver parcelas disponíveis



Transação segura



Política de devolução

- Lixeira de calçada com pedestal



Amazon Assistant  
Economize com o nosso Verificador de Preços. Até 50% de desconto em até 30 dias. Saiba mais

R\$159,99

R\$99,00 de frete. Entrega: 10 - 18 de Jun

Selecione o endereço

Estimativa de envio de 2 a 3 dias.

Quantidade: 1



Transação segura

Enviado por Loja Valencio  
Vendido por Loja Valencio

Adicionar à Lista

Compartilhar

Tem para vender?

Venda na Amazon

LINK: [https://www.amazon.com.br/Lixeira-Chumbar-Cal%C3%A7ada-40x60cm-Refor%C3%A7ado/dp/B07SSD29ZB/ref=sr\\_1\\_1?\\_mk\\_pt\\_BR=%C3%85M%C3%85%C3%85%BD%C3%95%C3%91&dchild=1&keywords=lixeira+de+chumbar&qid=1621249856&sr=8-1](https://www.amazon.com.br/Lixeira-Chumbar-Cal%C3%A7ada-40x60cm-Refor%C3%A7ado/dp/B07SSD29ZB/ref=sr_1_1?_mk_pt_BR=%C3%85M%C3%85%C3%85%BD%C3%95%C3%91&dchild=1&keywords=lixeira+de+chumbar&qid=1621249856&sr=8-1)

DATA: 14/05/2021

035  
809  
A



EBAZAR.COM.BR - CNPJ - 03.007.331/0001-41 - ENDEREÇO: AV DAS NACOES UNIDAS, 3003 - OSASCO - SP - CEP: 06.233-903

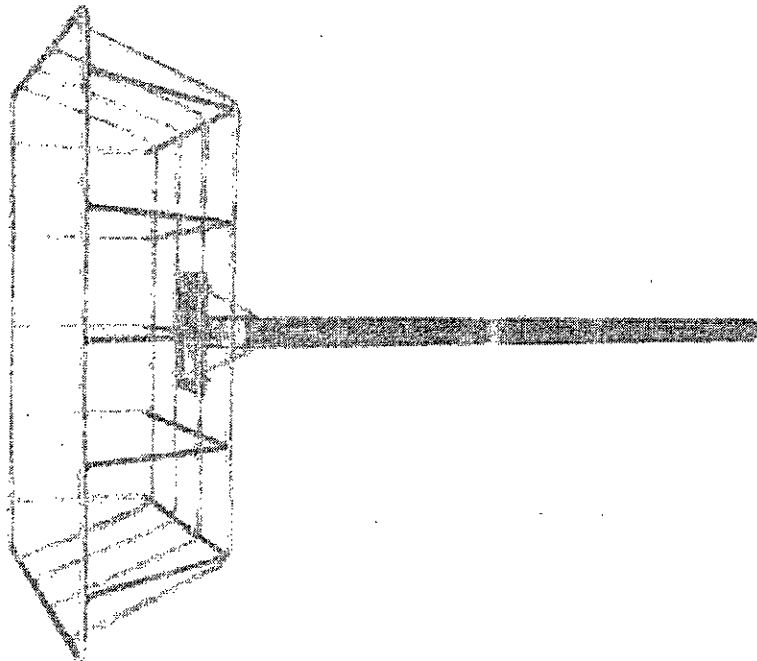

Lixeira De Chumbar Na Calçada Zincada 40x60 Nv480 

R\$ 235

em 12x R\$ 22<sup>32</sup>

Ver os meios de pagamento

 Frete grátis

Salvo os prazos de entrega e as formas de envio.

Calcular o prazo de entrega

Cor: Cinza



Estoque disponível

LINK:

[https://produto.mercadolivre.com.br/MLB-1401900809-lixreira-de-chumbar-na-calçada-zincada-40x60-nv480-\\_JM?searchVariation=48882061196#searchVariation=48882061196&position=4&search\\_layout=stack&type=item&tracking\\_id=ccc0afe-5c83-45eb-8b50-befb841e91f8](https://produto.mercadolivre.com.br/MLB-1401900809-lixreira-de-chumbar-na-calçada-zincada-40x60-nv480-_JM?searchVariation=48882061196#searchVariation=48882061196&position=4&search_layout=stack&type=item&tracking_id=ccc0afe-5c83-45eb-8b50-befb841e91f8)

DATA: 17/05/2021

020  
034

VIA VAREJO S/A - CNPJ: 33.041.260/0652-90 - ENDEREÇO: R SAMUEL KLEIN, 83 - SAO CAETANO DO SUL - SP - CEP:  
33.041.260/0652-90

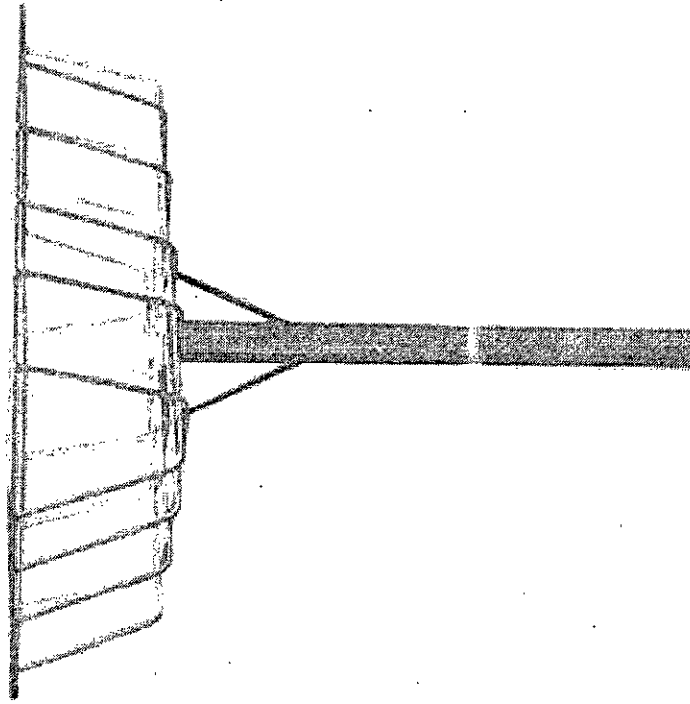

## Lixeira de chumbar para calçada

(Cód. Item 1501726413) Outros produtos Não Informado

**R\$ 92,50**

ou até 2x de R\$46,25 sem juros ver parcelamento



R\$ 92,50

à vista no Cartão Casas Bahia ou 5x de R\$ 18,50 sem juros. Peça já o seu

Calcule o frete e prazo de entrega \_\_\_\_\_

LINK: [https://www.casabahia.com.br/lixeira-de-chumbar-para-calcada-1501726413/p/1501726413?utm\\_medium=Cpc&utm\\_source=google\\_freelisting&IdSku=1501726413&IdLojista=16521](https://www.casabahia.com.br/lixeira-de-chumbar-para-calcada-1501726413/p/1501726413?utm_medium=Cpc&utm_source=google_freelisting&IdSku=1501726413&IdLojista=16521)

DATA: 17/05/2021

011 035  
C. S.

MAGAZINE LUIZA S A - CNPJ: 47.960.950/1088-36 - ENDEREÇO: AV DOUTOR ISMAEL ALONSO Y. ALONSO, 3250 - FRANÇA - SP - 14.403-900

Notebook Samsung, Intel Core i7 10510U, 16GB, 1TB + 128GB SSD, Tela de 15,6 , Prata, Book X55 - NP550XCJ-XS2BR

Código eab0c7ch97 | [Ver descrição completa](#) | Samsung

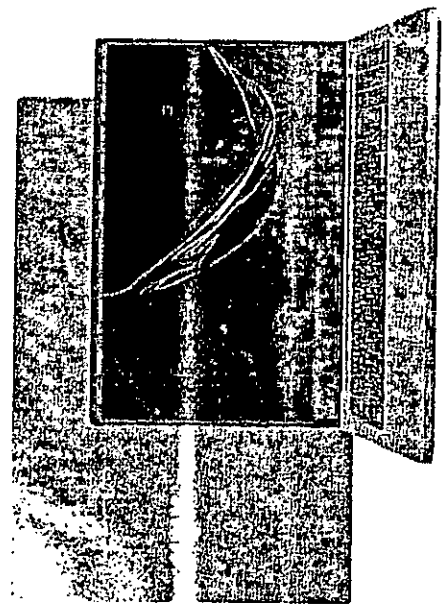

★★★★ 4,3 (7) [Avaliar produto](#)



Voltagem:

: BIVOLT

Vendido e entregue por [Fast Shop](#)

de R\$ 6.699,00

por R\$ **5.399,00**

em 12x de R\$ 449,92 sem juros

[Mais formas de pagamento](#)



Consultar prazo e valor do frete

00000-000 Ok [Não sei o CEP](#)

LINK: <https://www.magazineleuza.com.br/notebook-samsung-intel-core-i7-10510u-16gb-1tb-128gb-ssd-tela-de-156-prata-book-x55-np550xcj-xs2br/p/eab0c7ch97/im/ntmk/>

DATA: 14/05/2021

012 044  
5.5



B2W COMPANHIA DIGITAL - CNPJ: 00.776.574/0006-60 - ENDEREÇO: R SACADURA CABRAL, 102 - RIO DE JANEIRO - RJ - CEP: 20.081-902

favoritar



compartilhar

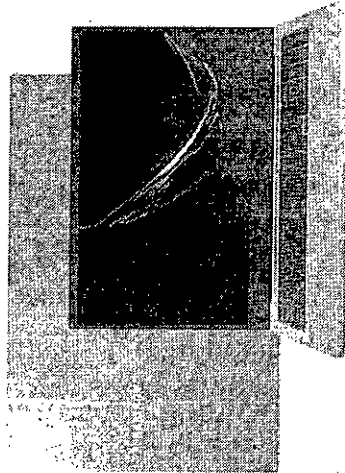

Notebook Samsung, Intel Core i7 10510U, 16GB, 1TB + 128GB SSD, 15,6, Prata - NP550XCJ-XS2BR + Microsoft 365 Personal

三星☆★書 (Cód.3247331004)

Notebook Samsung O Samsung Book é um notebook voltado para pessoas dinâmicas que buscam um computador que ofereça alto desempenho aliado a um design moderno e elegante, e que conta com avançadas características de segurança. A plac...

mais informações

R\$ 6.094,12

**R\$ 5.608,94**

em 1x no cartão de crédito com Ame e receba R\$ 56,09 de volta

mais formas de pagamento

calcular frete e prazo

ok

LINK: [https://www.americanas.com.br/produto/3247331004?pfm\\_carac=notebook-samsung-intel-core-i7-10510u-16gb-1tb-128gb-ssd-tela-de-15-6-prata-book-x55-np550xcj-xs2br&pfm\\_page=search&pfm\\_pos=grid&pfm\\_type=search\\_page&voltagem=BIVOLT](https://www.americanas.com.br/produto/3247331004?pfm_carac=notebook-samsung-intel-core-i7-10510u-16gb-1tb-128gb-ssd-tela-de-15-6-prata-book-x55-np550xcj-xs2br&pfm_page=search&pfm_pos=grid&pfm_type=search_page&voltagem=BIVOLT)

DATA: 14/05/2021

013  
D  
04/2  
D

AMAZON.COM.BR - CNPJ: 15.436.940/0001-03 - ENDEREÇO: AV PRESIDENTE JUSCELINO KUBITSCHEK, 2041 - RIO DE JANEIRO - RJ - CEP: 04.543-011

Notebook Samsung Book X50 Intel Core i7-10510U 8GB 1TB  
MX110 2GB 15,6" HD Windows 10 Home, Prata

Marca: SAMSUNG

☆☆☆☆☆ 92 classificações | 33 perguntas respondidas



Transação segura



Política de devolução

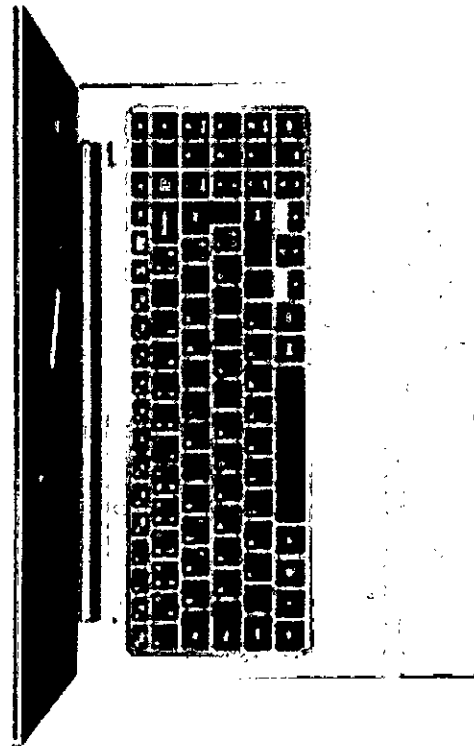

4.349,99

Marca

SAMSUNG

Sistema operacional Windows 10 Home

Fabricante da CPU Intel

Tamanho da tela 15.6 Polegadas

Tamanho da memória da 1 TB

LINK:

[https://www.amazon.com.br/Samsung-Intel%20AB-CoreTM-i7-10510U-Windows/dp/B08JH7BQQ9/ref=sr\\_1\\_1?\\_mk\\_pt\\_BR=%C3%85M%C3%85%C5%BD%C3%95%C3%91&pdchild=1&keywords=Notebook+Samsung%2C+Intel+Core+i7+10510U%2C+16GB%2C+1TB+%2B+128GB+SSD%2C+Tela+de+15%2C+Prata%2C+Book+X55&qid=1621276876&s=computers&sr=1-1](https://www.amazon.com.br/Samsung-Intel%20AB-CoreTM-i7-10510U-Windows/dp/B08JH7BQQ9/ref=sr_1_1?_mk_pt_BR=%C3%85M%C3%85%C5%BD%C3%95%C3%91&pdchild=1&keywords=Notebook+Samsung%2C+Intel+Core+i7+10510U%2C+16GB%2C+1TB+%2B+128GB+SSD%2C+Tela+de+15%2C+Prata%2C+Book+X55&qid=1621276876&s=computers&sr=1-1)

DATA: 14/05/2021

014  
013

VIA VAREJO S/A - CNPJ: 33.041.260/0652-90 - ENDEREÇO: R SAMUEL KLEIN, 83 - SAO CAETANO DO SUL - SP - CEP: 33.041.260/0652-90



Notebook Samsung Book X55 Intel® Core™ i7-10510U, Windows 10 Home, 16GB, 1TB + 128GB SSD, Placa de Vídeo 2GB, 15.6" HD LED

(Cód. Item 1505522019) Outros produtos Samsung

**R\$ 5.880,04**

ou até 10x de R\$588,00 sem juros ver parcelamento



R\$ 5.292,04 - 10% de desconto em 1x no Cartão ou Saleto.

**Comprar**

LINK: [https://www.casabahia.com.br/notebook-samsung-book-x55-intel-core-i7-10510u-windows-10-home-16gb-1tb-128gb-ssd-placa-de-video-2gb-156-hd-led-1505522019/p/1505522019?utm\\_medium=Cpc&utm\\_source=google\\_freelisting&idSKU=1505522019&idLojista=37582](https://www.casabahia.com.br/notebook-samsung-book-x55-intel-core-i7-10510u-windows-10-home-16gb-1tb-128gb-ssd-placa-de-video-2gb-156-hd-led-1505522019/p/1505522019?utm_medium=Cpc&utm_source=google_freelisting&idSKU=1505522019&idLojista=37582)

DATA: 17/05/2021

015 044  
9.9

ZOOM TECNOLOGIA LTDA - CNPJ: 06.105.781/0005-99 - ENDEREÇO: AV NACOES UNIDAS, 16-47 - BAURU - SP - CEP: 17.013-035

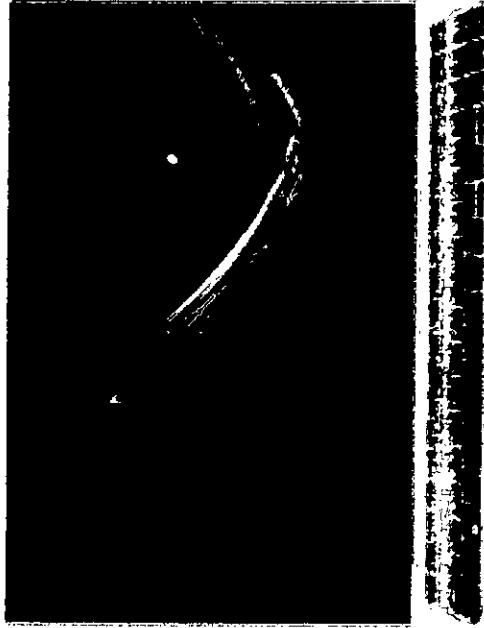

# Notebook Samsung Book X55 NP550XCJ-XS2BR Intel Core i7 10510U 15,6" 16GB HD 1 TB SSD



a partir de

**R\$ 5.399,00**

ou 10x de R\$ 579,90

em 2 folhas

LINK: [https://www.zoom.com.br/notebook/notebook-book-samsung-x55-intel-core-i7-10510u-15-6-16gb-hd-1-tb-hibrido?\\_ic=88&searchterm=notebook%20intel%20core%20i7%2010510u%2016gb%201tb%20128gb%20ssd%20tela%20de%2015%206%20prata%20book%20x55](https://www.zoom.com.br/notebook/notebook-book-samsung-x55-intel-core-i7-10510u-15-6-16gb-hd-1-tb-hibrido?_ic=88&searchterm=notebook%20intel%20core%20i7%2010510u%2016gb%201tb%20128gb%20ssd%20tela%20de%2015%206%20prata%20book%20x55)

DATA: 17/05/2021

016  
01/5

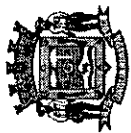

## Relação das Coletas de Preços (Geral)

(Período de 09/09/2021 até 09/09/2021)

Nº Coleta	Data Coleta	Validade	Item	Fornecedor	Marca	Quantidade	Preço Unitário	Total	Venceu
<b>Material: 2725432 - LIXEIRA + BASE DE CHUMBAR NA CALÇADA Descrição Lixeira Base de Chumbar na Calçada 40x60cm.</b>									
249/2021	09/09/2021	09/11/2021	1	VIA VAREJO S/A	-	200,000	92,5000	18500,0000	Sim ***
249/2021	09/09/2021	09/11/2021	1	MAGAZINE LUIZA S/A	-	200,000	143,9900	28798,0000	Não
249/2021	09/09/2021	09/11/2021	1	B2W COMPANHIA DIGITAL	-	200,000	97,5000	19500,0000	Não
249/2021	09/09/2021	09/11/2021	1	AMAZON SERVICOS DE VAREJO DO BRASIL LTDA.	-	200,000	159,9900	31998,0000	Não
249/2021	09/09/2021	09/11/2021	1	EBAZAR.COM.BR. LTDA	-	200,000	235,0000	47000,0000	Não
						Preço Médio -->	145,8000	29160,0000	
<b>Material: 2725434 - NOTEBOOK Descrição Notebook , Intel Core i7 10510U, 16GB, 1TB + 128GB SSD, Tela de 15,6 , Cor:Prata.</b>									
249/2021	09/09/2021	09/11/2021	2	AMAZON SERVICOS DE VAREJO DO BRASIL LTDA.	-	1,000	4798,9900	4798,9900	Sim ***
249/2021	09/09/2021	09/11/2021	2	MAGAZINE LUIZA S/A	-	1,000	5399,0000	5399,0000	Não
249/2021	09/09/2021	09/11/2021	2	B2W COMPANHIA DIGITAL	-	1,000	5608,9400	5608,9400	Não
249/2021	09/09/2021	09/11/2021	2	VIA VAREJO S/A	-	1,000	5880,0400	5880,0400	Não
249/2021	09/09/2021	09/11/2021	2	ZOOM TECNOLOGIA LTDA	-	1,000	5399,0000	5399,0000	Não
						Preço Médio -->	5417,1900	5417,1900	
						Preço Médio Total -->	5562,9900	34577,1900	

017  
9



PREFEITURA MUNICIPAL DE JAGUARIAIVA  
PROTOCOLO GERAL

018

7

PROCESSO/ANO: 7947 - 2021

DADOS CADASTRAIS:

Página 1 de 1

REQUERENTE: SEC. MUN. DE HABITACAO E DESENVOLVIMENTO SOCIAL  
ENDEREÇO: TRAVESSA SILVERIO CARNEIRO Nº 513, CIDADE ALTA , JAGUARIAIVA  
TELEFONE: CELULAR:  
EMAIL:  
CPF/CNPJ

DADOS DO PROCESSO:

SOLICITAÇÃO: AQUISIÇÃO  
ENTRADA: PROTOCOLO GERAL  
USUÁRIO: AMANDA LOPES YAROS  
ENTRADA: JAGUARIAIVA, 19/08/2021 16:35:07  
SÚMULA: OFICIO Nº 433/2021/SHADS - SOLICITA AQUISIÇÃO DE MATERIAIS PERMANENTES.

DESTINO: SECR. MUN. DE FINANÇAS E PLANEJAMENTO

  
Responsável pelo Processo



# Prefeitura Municipal de Jaguaraiá

Centro Administrativo Prefeito Otélio Renato Baroni

Praça Izabel Branco e Silva, 142 - Cidade Alta - Cx. Postal. II - Fone: (43) 3535 - 9400  
Jaguaraiá - PR / CEP: 84200-000 / CNPJ: 76.910.900/0001-38 / asocial@jaguaraiava.pr.gov.br

SECRETARIA MUNICIPAL DE HABITAÇÃO E DESENVOLVIMENTO SOCIAL

Ofício 433/2021/SHADS

Jaguaraiá, 19 de agosto de 2021

Prezada Sr.<sup>a</sup>

Bruna Silva Miranda

Secretária Municipal de Finanças e Planejamento

Assunto: Aquisição de materiais permanentes – Licitação 2021 – CREAS/SHADS

Prezada Sr.<sup>a</sup>,

Cumprimentando-a cordialmente, sirvo-me do presente para solicitar a abertura de procedimento licitatório para a aquisição de **materiais permanentes** para atender o CREAS da Secretaria Municipal de Habitação e Desenvolvimento Social. Encaminho termo de referência e orçamentos em anexo.

Sem mais para o momento, colocô-me a disposição para eventuais esclarecimentos.

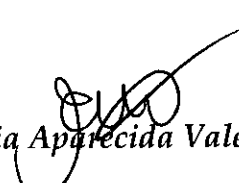
  
Cleia Aparecida Valenga Sloboda

Secretária Municipal de Habitação e Desenvolvimento Social





# Prefeitura Municipal de Jaguariaíva

Centro Administrativo Prefeito Otélio Renato Baroni

Praça Izabel Branco e Silva, 142 - Cidade Alta - Cx. Postal. 11 - Fone: (43) 3535 - 9400  
Jaguariaíva - PR / CEP: 84200-000 / CNPJ: 76.910.900/0001-38 / asocial@jaguariaiva.pr.gov.br

SECRETARIA MUNICIPAL DE HABITAÇÃO E DESENVOLVIMENTO SOCIAL

Aquisição de Materiais Permanentes - Móveis (CREAS) - Licitação 2021

ITEM	DESCRIÇÃO	UNIDADE DE MEDIDA	QUANTIDADE
1	<p><b>BEBEDOURO ELETRÔNICO NATURAL/GELADA</b></p> <p><b>Descrição</b></p> <p>É um aparelho para garrações de água, é fabricado na cor branca e é supersimples de utilizar.</p> <p>Preparado para oferecer um consumo satisfatório e prático, este produto oferece água em duas temperaturas, e para resfriar a sua bebida conta com um sistema muito econômico no consumo de energia elétrica.</p> <p>É estimado um gasto de 0,07 kW/h, que não representa aumento significativo em sua conta mensal de luz.</p> <p><b>Especificações</b></p> <p>O bebedouro polar oferece água natural, e gelada no mesmo equipamento.</p> <p>Gabinete em plástico injetado, bandeja coletora removível e sistema eletrônico de refrigeração</p> <p>Economia no consumo de energia, silencioso e de fácil instalação, tampa base de pingadeiras injetados em plástico para alto impacto, conexões hidráulicas internas em material atóxico torneiras em plástico abs para água natural e outra para água gelada.</p> <p>Capacidade de resfriamento 2,8l/h</p> <p>Leds indicadores de funcionamento e resfriamento</p> <p>Capacidade para galões de 10 e 20 litros</p> <p>Potência: 70w</p> <p>Bandeja receptora de gotejamento</p> <p>Dimensões/Peso:</p> <p>28cm largura x 29cm comprimento x 39cm altura</p> <p>Peso total embalado: 3,8kg</p> <p>Cor: Branca</p>	UNI	4



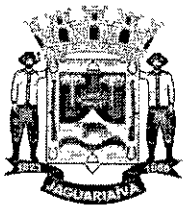

# Prefeitura Municipal de Jaguariáiva

Centro Administrativo Prefeito Otélio Renato Baroni

Praça Izabel Branco e Silva, 142 - Cidade Alta - Cx.Postal. 11 - Fone: (43) 3535 - 9400  
Jaguariáiva - PR / CEP: 84200-000 / CNPJ: 76.910.900/0001-38 / [asocial@jaguariaiva.pr.gov.br](mailto:asocial@jaguariaiva.pr.gov.br)

021  
9.

## SECRETARIA MUNICIPAL DE HABITAÇÃO E DESENVOLVIMENTO SOCIAL

2	<p><b>BALCÃO PARA PIA DE 1,20 METROS</b></p> <p><b>Descrição</b></p> <p>Facilidade e praticidade na limpeza com pintura brilhante nas portas, gavetas e estrutura.</p> <p>Possibilidade de uso de tampos de granito, inox, mármore, sintéticos, etc. Observando sempre o posicionamento da(s) cuba(s).</p> <p>Suavidade na abertura e fechamento da gaveta, com o uso de corrediças metálicas deslizantes.</p> <p>Resistência garantida por dobradiças metálicas niqueladas nas 03 portas, com possibilidade de regulagem em três posições.</p> <p>Matérias primas aplicadas: MDF + madeira reflorestada.</p> <p>Acabamento externo em pintura branca brilhante</p> <p><b>Dimensões</b></p> <p>Largura 1,14 m x Altura 80 m (com pés) x Profundidade 53 cm (sem tampo)</p> <p>Cor: Á definir no momento da compra</p>	UNI	1
3	<p><b>ARMARIO PARA COZINHA COM GAVETAS</b></p> <p><b>Descrição</b></p> <p>O armário para cozinha tem um excelente acabamento em pintura eletrostática a pó, proporcionando melhor estética e durabilidade!</p> <p><b>Especificações</b></p> <p>Cor: Á definir no momento da compra</p> <p>Material: Aço</p> <p>Pintura/Revestimento: corpo e portas revestidos com pintura eletrostática a pó</p> <p>Acabamento: Brilho</p> <p>Corrediças: telescópica</p> <p>Quantidade de portas: 6</p> <p>Tipo de porta: bater</p> <p>Dobradiças: 12</p> <p>Quantidade de gavetas: 1</p> <p>Quantidade de prateleiras: 4</p>	UNI	1





# Prefeitura Municipal de Jaguaraiava

022

9

**Centro Administrativo Prefeito Otélio Renato Baroni**Praça Izabel Branco e Silva, 142 - Cidade Alta - Cx.Postal. 11 - Fone: (43) 3535 - 9400  
Jaguaraiava - PR / CEP: 84200-000 / CNPJ: 76.910.900/0001-38 / asocial@jaguaraiava.pr.gov.br**SECRETARIA MUNICIPAL DE HABITAÇÃO E DESENVOLVIMENTO SOCIAL**

	<p>Quantidade de pés: 4.</p> <p>Tampo: SIM</p> <p>Material do tampo: 15mm revestido com fórmica no padrão Granito</p> <p>Quantidade de puxadores: 7</p> <p>Sistema de montagem: parafusos</p> <p>Dimensões do produto montado (cm): 45,0 (P) x 105,0 (L) x 181,5 (A)</p> <p>Peso da embalagem (kg): 33,0</p>		
4	<p><b>CONJUNTO DE MESA REDONDA 6 LUGARES E CADEIRAS</b></p> <p><b>Descrição</b></p> <p>Mesa Redonda 1,30m giratória + 6 cadeiras Chipre, construídas 100% com madeira maciça Peroba Rosa.</p> <p><b>Especificações</b></p> <p>Dimensões Mesa: 1,30m(Diâmetro) x 0,80m(Altura) Dimensões Cadeira: 0,40 x 0,40 x 0,98m (L x P x A)</p>	UNI	1
5	<p><b>MESA PARA COMPUTADOR CANTO 2 PORTAS E 3 GAVETAS</b></p> <p><b>Descrição</b></p> <p>Tenha tudo a mão e, ao mesmo tempo organizado com a mesa para escritório. Com uma bancada ampla, três gavetas e armário de duas portas tem ótimo aproveitamento de espaço e, devido a suas costas que acompanham o móvel, pode ser utilizado como mesa de atendimento ou, ainda, dividindo dois ambientes.</p> <p><b>Especificação</b></p> <p>Cor: Á definir na compra Material: MDF 15mm e fibra 3mm (fundo da gaveta) Revestimento: Finishfoil (FF) Portas: 2 portas Gavetas: 3 gavetas Prateleiras: 1 prateleira Pés: 9 sapatas plásticas Puxadores: 5 puxadores plásticos Capacidade: 20 kg em cada tampo, 10 kg na prateleira móvel, 15 kg na prateleira inferior, 2 kg em cada gaveta Dobradiça: Metálica Corrediça: Metálica</p> <p><b>Dimensões</b></p> <p>Altura: 75.5 cm Largura: 116.5151.5 cm</p>	UNI	10





# Prefeitura Municipal de Jaguariáiva

023  
7

Centro Administrativo Prefeito Otélio Renato Baroni

Praça Izabel Branco e Silva, 142 - Cidade Alta - Cx.Postal. 11 - Fone: (43) 3535 - 9400  
Jaguariáiva - PR / CEP: 84200-000 / CNPJ: 76.910.900/0001-38 / [asocial@jaguariaiva.pr.gov.br](mailto:asocial@jaguariaiva.pr.gov.br)

## SECRETARIA MUNICIPAL DE HABITAÇÃO E DESENVOLVIMENTO SOCIAL

	Profundidade: 37.546.5 cm Peso: 49.32 kg		
6	<b>ARMÁRIO PARA ESCRITÓRIO 2 PORTAS COM CHAVE</b>  <b>Descrição</b>  O armário para escritório, produto que tem 5 prateleiras, com chave nas portas, para uma melhor segurança, especial para ambientes de trabalho.  <b>Especificações</b>  Acabamento: Pintura UV Acabamento da Porta: Pintura UV Acabamento da Prateleira: Pintura Cor: Á definir no momento da compra Altura: 183 cm Largura: 63 cm Peso: 38 kg Profundidade: 36 cm Material Principal: MDF Tipo de Dobradiça/Corrediça da Porta: Metálica Tipo de porta: Bater Quantidade de Portas: 2 portas Quantidade de Prateleiras: 5 prateleiras	UNI	2
7	<b>ARQUIVO DE AÇO 4 GAVETAS</b>  <b>Descrição</b>  Design aliado à qualidade na organização de qualquer tipo de ambiente, confeccionado em chapa de aço 26, destinado a utilização de armazenamento de documentos por meio de pastas suspensas, com visual moderno possibilitando uma harmonia em seu ambiente de trabalho e em sua casa. Mobiliário fabricado com aço de qualidade e procedência, em chapa #26. Dispõe de sistema de fechadura* de miolo. As gavetas funcionam em sistema de deslizamento por patins de nylon com capacidade de carga de 10kg por gaveta uniformemente distribuído. Submetido a pré-tratamento com nanotecnologia e pintura eletrostática, em linha automatizada e contínua, com tinta a pó.  <b>Especificações</b>  Dimensões Altura: 1,33m Largura: 0,46m Profundidade: 0,49m Chapa: 26 Capacidade por gaveta: 10 kg(*) O Arquivo de Aço é fornecido com 02 (duas) chaves. Possui 04 gavetas.	UNI	2







# Prefeitura Municipal de Jaguariáiva

Centro Administrativo Prefeito Otélio Renato Baroni

Praça Izabel Branco e Silva, 142 - Cidade Alta - Cx. Postal. 11 - Fone: (43) 3535 - 9400  
Jaguariáiva - PR / CEP: 84200-000 / CNPJ: 76.910.900/0001-38 / asocial@jaguariaiva.pr.gov.br

## SECRETARIA MUNICIPAL DE HABITAÇÃO E DESENVOLVIMENTO SOCIAL

8	<p><b>PROJETOR</b></p> <p><b>Descrição</b></p> <p>Tecnologia 3lcd de 3 chips para excelente brilho de cor, 3400 lumens de cor e brilho de branco. Resolução xga nativa de 1024x768 pixels e proporção de aspecto 4: 3 para imagens vibrantes e coloridas. Lâmpada de longa duração até 12.000 horas no modo eco3. Fácil configuração e flexibilidade de posicionamento, zoom digital 1,0-1,35x, correção keystone horizontal e vertical de 30 graus e controle deslizante keystone horizontal. Conectividade hdmi, vídeo e áudio de qualidade hd com um único cabo. Alto-falante embutido de 5w para projeções envolventes. Tamanho da tela de até 350, com capacidade de tela dividida para visualização lado a lado.</p> <p><b>Especificações</b></p> <p>Dimensões Embalagem: 160 x 380 x 350mm</p> <p>Cor: Branco</p> <p>Peso:Embalagem 3.755g</p> <p>Resolução:786.432 pixels (1024 x 768) x 3</p> <p>Conexões:Usb-b, monitor out, hdmi, vga, avcomponent in, rs-232c, audio</p> <p>Energia / voltagem:Ac 110-220v -50/60hz</p> <p>Rendimento:6.000 horas (normal) 12.000 horas (eco)</p> <p>Conteúdo da caixa Projektor Cabo de energia Cabo (vga) Controle remoto do projetor Baterias Folha de instalação rápida</p>	UNI	1
9	<p><b>VENTILADOR DE COLUNA</b></p> <p><b>Descrição</b></p> <p>Muito mais eficiente na hora de ventilar o ambiente. O Ventilador de Coluna deixa qualquer espaço bem arejado! Com grande vazão de ar e coluna regulável, o equipamento possibilita alternar entre 3 velocidades. Desmontável e com 6 pás, torna muito mais fácil sua tarefa de limpar e guardá-lo.</p> <p><b>Especificações</b></p> <p>Consumo de Energia (kW/h): 0,140Kw/h</p>	UNI	1





# Prefeitura Municipal de Jaguariaíva

025



Centro Administrativo Prefeito Otélio Renato Baroni

Praça Izabel Branco e Silva, 142 - Cidade Alta - Cx. Postal. 11 - Fone: (43) 3535 - 9400  
Jaguariaíva - PR / CEP: 84200-000 / CNPJ: 76.910.900/0001-38 / asocial@jaguariaiva.pr.gov.br

## SECRETARIA MUNICIPAL DE HABITAÇÃO E DESENVOLVIMENTO SOCIAL

	Material: Popipropileno Cor: Preto Potência (W): 140 Peso: 5,3kg		
10	<p><b>TV SMART 42 POLEGADAS</b></p> <p><b>Descrição</b></p> <p>A tvsmart vem tudo o que você precisa e com muito mais velocidade. É a tecnologia ideal para você!</p> <p>A nova loja de aplicativos é para você fazer muito mais diretamente da TV. O Navegador Browser acessa a internet de forma rápida e direta, dá mais comodidade e praticidade sem precisar de vários aparelhos.</p> <p>O controle Remoto com botão Netflix, Globoplay, Youtube e Prime Video trazem muito mais praticidade e comodidade para ver seu filme ou série favorito.</p> <p>Sistema de som Dolby Digital que transmite o som do filme ou vídeo reproduzido em 5.1 canais, traz a qualidade do cinema para o conforto da sua casa.</p> <p>Tudo isso sem precisar de cabos de internet: a conexão Wireless é sistema de conexão sem fio, prático para conexão entre seu televisor e a sua internet. Entradas HDMI e HDMI ARC possibilitam conexão entre arquivos e o televisor, garantido uma melhor interação.</p> <p>O processador Gráfico Triple Core com três núcleos que trabalha em conjunto com o processador do televisor, permitindo um melhor desempenho de imagens e respostas gráficas.</p> <p>Conte também com o processador Quadcore, que é um processador com quatro núcleos de processamento para um melhor desempenho do seu televisor. Mais rapidez para você curtir seus apps favoritos.</p> <p>USB Multi Media Player para leitura/gravação de arquivos digitais, através do seu pen-drive ou HD externo, sendo possível reproduzir vídeos, imagens e músicas. O MidiaCast é o aplicativo de espelhamento entre dispositivo móvel e seu televisor, para assistir em alta definição o que mais te agrada.</p> <p><b>Especificações</b></p> <p>Recursos de Vídeos: HDMI, DNR, Receptor DTV, ATV e CATV Recursos/Funcionalidades: • Full HD (1920 X 1080) • Tempo de resposta: 8.0 ms • Ângulo de Visão: 178°(H) x 178°(V) • Brilho: 256 cd/m<sup>2</sup> • Contraste dinâmico: 3.000.000:1 • Frequência da Tela: 60Hz • Potência do Alto-Falante: 10Wrms x 2 • Formato da Tela: 16:9 • Sistema de cores: PAL-M, PAL-N, NTSC • Furação Vesa: 200x200mm • WIFI integrado • Cor: Preto • Dolby Audio Processador: Quad Core Consumo (KW/h) &lt; 0,5 Recursos de Áudio: Dolby Audio Tipo de TV: Smart TV Tecnologia da Tela: LED Polegadas: 42" Monitor: Full HD Taxa de Atualização: 60Hz Taxa de Atualização com Tecnologia: 60Hz Quantidade de entradas USB: 2 Local das entradas USB: 2 entradas traseiras HDMI: 3 Local das entradas HDMI: 3 entradas traseiras</p>	UNI	1



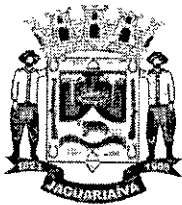

# Prefeitura Municipal de Jaguariáiva

026  
7

Centro Administrativo Prefeito Otélio Renato Baroni

Praça Izabel Branco e Silva, 142 - Cidade Alta - Cx. Postal. 11 - Fone: (43) 3535 - 9400  
Jaguariáiva - PR / CEP: 84200-000 / CNPJ: 76.910.900/0001-38 / asocial@jaguariaiva.pr.gov.br

## SECRETARIA MUNICIPAL DE HABITAÇÃO E DESENVOLVIMENTO SOCIAL

	<p>Outras Conexões: • Entrada de vídeo e áudio estéreo (RCA) • 2 entradas HDMI 2.0 e 1 entrada HDMI 2.0 (ARC)<sup>2</sup>, total de 3 entradas • Entrada RF para TV aberta (Digital e Analógica) e TV à cabo • 2 entradas USB 2.0: reproduz filmes, músicas e fotos • 1 entrada S/PDIF out Optical • 1 entrada Ethernet • 1 entrada P2: Para amplificadores e periféricos de áudio</p> <p>Wi-Fi Integrado: Sim          Conversor Digital Integrado: Sim          PIP (Picture in Picture): Não          Timer On/Off: Sim          Sleep Timer: Sim          Closed Caption: Sim          Principais Aplicativos: Netflix, YouTube, Globoplay, Prime vídeo          Potência do Áudio (RMS): 10Wrms x 2          Wi-Fi: Wi-Fi integrado          Cor: Preto          Conteúdo da Embalagem: TV, Controle remoto, Cabo de alimentação AC, Manual de Instruções em Português, Parafusos da base e Base.          Dimensões do produto - cm (AxLxP): 59,0 x 95,5 x 1,09          Peso liq. aproximado do produto (Kg): 6,85</p>		
11	<p><b>MESA ESCRITÓRIO REUNIÃO SEMI OVAL 2400X1200</b></p> <p><b>Descrição</b></p> <p>Tampos de 25 mm, pé painel de 40mm, saia frontal de 15mm, sistema de Fixação minifix.</p> <p><b>Especificações</b></p> <p>Matéria Prima: MDF 15mm          Acabamento: BP          Cor: Amêndoa          Dimensões da mesa: 1200mm largura x 2400mm Comprimento x 730mm altura.</p>	UNI	5
12	<p><b>CADEIRA SECRETÁRIA TRAPÉZIO</b></p> <p><b>Descrição</b></p> <p>Cadeira para escritório Secretária ergonômica de fabricação nacional com encosto anatômico, sendo estrutura com base fixa trapézio, sem braços fixos, espuma anatômica injetada com espessura de incríveis 30 mm de espessura no assento e 30 mm no encosto, com modelo de espuma personalizado no assento e encosto.</p> <p><b>Especificações</b></p> <p>Revestimentos do assento e encosto: Corino Preto          Peso suportado 90 kg.          Assento: L45 x P42cm;          Encosto: L38 x A30 cm;          Altura do Assento: Máxima/Mínima: 45 cm;          Sem Braços fixos;          Acessórios;</p>	UND	40



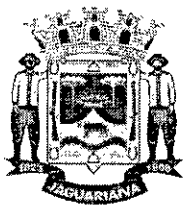

# Prefeitura Municipal de Jaguariaíva

027



Centro Administrativo Prefeito Otélio Renato Baroni

Praça Izabel Branco e Silva, 142 - Cidade Alta - Cx.Postal. 11 - Fone: (43) 3535 - 9400  
Jaguariaíva - PR / CEP: 84200-000 / CNPJ: 76.910.900/0001-38 / asocial@jaguariaiva.pr.gov.br

## SECRETARIA MUNICIPAL DE HABITAÇÃO E DESENVOLVIMENTO SOCIAL

	Base Fixa Trapézio (Modelo contínuo) Base Fixa ; Partes metálicas em pintura epóxi pó.		
13	<b>PIA E CUBA INOX 1,20 METROS</b>  <b>Descrição</b> A pia e desenvolvida em aço Inox AISI 430. 0,6 mm de espessura. Acabamento pré-polido.  <b>Especificações</b>  Dimensões Aproximadas do Produto (A x L x P): 12,0 x 120,0 x 52,5cm Itens Inclusos: Acompanha válvula de Ø 3 1/2". Material: Inox Peso Aproxima do Produto: 4,02 Kg	UND	1
4	<b>ASPIRADOR DE PÓ E ÁGUA FLEX</b>  <b>Descrição</b>  A potência do motor é de 1400 watts, por isso, possui grande poder de sucção de resíduos sólidos ou líquidos. Com barril translúcido de até 5 litros, ele pode absorver qualquer tipo de resíduo líquido, sendo utilizado até mesmo para aspiração de lama e para desentupir pia!  Possui um dreno com tecnologia 'Escoa Fácil', facilitando o momento de descartar resíduos e possibilitando maior conforto ao usar, pois não é necessário virar o barril para escoar os detritos.  O aspirador de água e pó Flex ainda possui a função sopro, que pode ser utilizado para encher balões, colchões de ar, acender churrasqueira, entre outros produtos. Também conta com um exclusivo porta-acessórios no corpo do aspirador para guardar todas as peças removíveis, proporcionando mais facilidade ao guardar e mais organização para sua casa.  Para maior eficiência, ele conta com sistema triplo de filtragem de impurezas, contendo saco armazenador, microfiltro da boia e microfiltro da entrada do motor, e garante mais mobilidade e autonomia, pois conta com área de alcance de 7,3 metros, extinguindo a necessidade de mudanças simultâneas de tomadas. Além disso, a sua alça e rodas são próprias para transporte, portanto não riscam ou marcam o piso.  <b>Especificações</b>  Dreno com tecnologia escoa fácil: maior conforto e facilidade ao usar, não precisa virar o barril para esvaziar Barril translúcido para fácil visualização do nível da água 1400W de potência: alto poder de sucção e limpeza Aspira sólidos e líquidos: Aspira todos os tipos de líquidos exceto os inflamáveis, aspira até lama e pode ajudar também a desentupir pias Novas rodas que facilitam o transporte e dão maior estabilidade ao produto sem marcar ou riscar o piso	UNI	1





# Prefeitura Municipal de Jaguariáva

028  
J

Centro Administrativo Prefeito Otélio Renato Baroni

Praça Izabel Branco e Silva, 142 - Cidade Alta - Cx. Postal. 11 - Fone: (43) 3535 - 9400  
Jaguariáva - PR / CEP: 84200-000 / CNPJ: 76.910.900/0001-38 / [asocial@jaguariaiva.pr.gov.br](mailto:asocial@jaguariaiva.pr.gov.br)

## SECRETARIA MUNICIPAL DE HABITAÇÃO E DESENVOLVIMENTO SOCIAL

<p>Área de alcance de 7,3m com cabo elétrico de 5 metros: maior autonomia sem a necessidade de troca de tomadas. Função sopro: praticidade para encher balões, colchões de ar, acender churrasqueira, entre outros Sistema de tripla filtragem: contendo saco armazenador, microfiltro da boia e microfiltro da entrada do motor. Porta acessórios no corpo do aspirador Capacidade para líquido: 14 L Capacidade para pó: 4,3 L Nível de ruído: 93db Tomada 10ª Consumo de energia (kW/h): 1,74 Potência (W): 1400 Capacidade do coletor (L): 4,3 L Acessórios: 1 Bocal para todos os tipos de piso 1 Bocal para estofados 1 Bocal para cantos e frestas 2 tubos prolongadores de plásticos Tensão/Voltagem 110V 220V Conteúdo da Embalagem 1 Aspirador de Pó e Água Flex - 1400w 1 Bocal para todos os tipos de piso 1 Bocal para estofados 1 Bocal para cantos e frestas 2 tubos prolongadores de plásticos Manual de Instruções Porta-fio: Sim Comprimento do fio: 5 m Garantia: 12 meses Cor: Azul Altura: 45,60 cm Largura: 39,50 cm Profundidade: 36,70 cm Peso: 5,90 kg</p>		
---	--	--





# Prefeitura Municipal de Jaguariaíva

Centro Administrativo Prefeito Otélio Renato Baroni

Praça Izabel Branco e Silva, 142 - Cidade Alta - Cx.Postal. II - Fone: (43) 3535 - 9400  
Jaguariaíva - PR / CEP: 84200-000 / CNPJ: 76.910.900/0001-38 / [asocial@jaguariaiva.pr.gov.br](mailto:asocial@jaguariaiva.pr.gov.br)

029  
7

## SECRETARIA MUNICIPAL DE HABITAÇÃO E DESENVOLVIMENTO SOCIAL

### TERMO DE REFERÊNCIA

#### 1) OBJETO

Contratação de empresa para aquisição de Materiais Permanentes – Móveis para a Secretaria Municipal de Habitação e Desenvolvimento Social.

#### 2) DA JUSTIFICATIVA

##### a) DA JUSTIFICATIVA TÉCNICA:

Para atender as necessidades da Secretaria para o CREAS.

#### 3) DO VALOR ESTIMADO

Será preenchido através da média estimada a partir de orçamentos apresentados ao Departamento de Compras e Licitações.

#### 4) DO DETALHAMENTO DAS ESPECIFICAÇÕES E QUANTIDADES

ITEM	DESCRIÇÃO	UNIDADE DE MEDIDA	QUANTIDADE
1	<p><b>BEBEDOURO ELETRÔNICO NATURAL/GELADA</b></p> <p><b>Descrição</b></p> <p>É um aparelho para garrações de água, é fabricado na cor branca e é supersimples de utilizar.</p> <p>Preparado para oferecer um consumo satisfatório e prático, este produto oferece água em duas temperaturas, e para resfriar a sua bebida conta com um sistema muito econômico no consumo de energia elétrica.</p> <p>É estimado um gasto de 0,07 kW/h, que não representa aumento significativo em sua conta mensal de luz.</p> <p><b>Especificações</b></p> <p>O bebedouro polar oferece água natural, e gelada no mesmo equipamento.</p> <p>Gabinete em plástico injetado, bandeja coletora removível e sistema eletrônico de refrigeração</p> <p>Economia no consumo de energia, silencioso e de fácil instalação, tampa base de pingadeiras injetados em plástico para alto impacto, conexões hidráulicas internas em material atóxico torneiras em plástico absurma para água natural e outra para água gelada.</p>	UNI	4



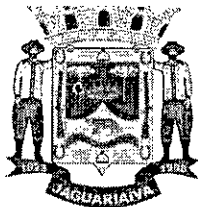

# Prefeitura Municipal de Jaguariaíva

Centro Administrativo Prefeito Otélio Renato Baroni

Praça Izabel Branco e Silva, 142 - Cidade Alta - Cx.Postal. II - Fone: (43) 3535 - 9400  
Jaguariaíva - PR / CEP: 84200-000 / CNPJ: 76.910.900/0001-38 / asocial@jaguariaiva.pr.gov.br

030

## SECRETARIA MUNICIPAL DE HABITAÇÃO E DESENVOLVIMENTO SOCIAL

	<p>Capacidade de resfriamento 2,8/h</p> <p>Leds indicadores de funcionamento e resfriamento</p> <p>Capacidade para galões de 10 e 20 litros</p> <p>Potência: 70w</p> <p>Bandeja receptora de gotejamento</p> <p>Dimensões/Peso:</p> <p>28cm largura x 29cm comprimento x 39cm altura</p> <p>Peso total embalado: 3,8kg</p> <p>Cor: Branca</p>		
2	<p><b>BALCÃO PARA PIA DE 1,20 METROS</b></p> <p><b>Descrição</b></p> <p>Facilidade e praticidade na limpeza com pintura brilhante nas portas, gavetas e estrutura.</p> <p>Possibilidade de uso de tampos de granito, inox, mármore, sintéticos, etc. Observando sempre o posicionamento da(s) cuba(s).</p> <p>Suavidade na abertura e fechamento da gaveta, com o uso de corrediças metálicas deslizantes.</p> <p>Resistência garantida por dobradiças metálicas niqueladas nas 03 portas, com possibilidade de regulagem em três posições.</p> <p>Matérias primas aplicadas: MDF + madeira reflorestada.</p> <p>Acabamento externo em pintura branca brilhante</p> <p><b>Dimensões</b></p> <p>Largura 1,14 m x Altura 80 m (com pés) x Profundidade 53 cm (sem tampo)</p> <p>Cor: Á definir no momento da compra</p>	UNI	1
3	<p><b>ARMARIO PARA COZINHA COM GAVETAS</b></p> <p><b>Descrição</b></p> <p>O armário para cozinha tem um excelente acabamento em pintura eletrostática a pó, proporcionando melhor estética e durabilidade!</p> <p><b>Especificações</b></p> <p>Cor: Á definir no momento da compra</p> <p>Material: Aço</p>	UNI	1





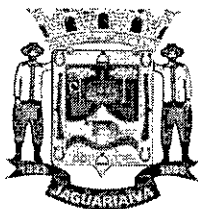

# Prefeitura Municipal de Jaguariaíva

Centro Administrativo Prefeito Otélio Renato Baroni

Praça Izabel Branco e Silva, 142 - Cidade Alta - Cx.Postal. II - Fone: (43) 3535 - 9400  
Jaguariaíva - PR / CEP: 84200-000 / CNPJ: 76.910.900/0001-38 / asocial@jaguariaiva.pr.gov.br

031

3

## SECRETARIA MUNICIPAL DE HABITAÇÃO E DESENVOLVIMENTO SOCIAL

	<p>Pintura/Revestimento: corpo e portas revestidos com pintura eletrostática a pó</p> <p>Acabamento: Brilho</p> <p>Corrediças: telescópica</p> <p>Quantidade de portas: 6</p> <p>Tipo de porta: bater</p> <p>Dobradiças: 12</p> <p>Quantidade de gavetas: 1</p> <p>Quantidade de prateleiras: 4</p> <p>Quantidade de pés: 4</p> <p>Tampo: SIM</p> <p>Material do tampo: 15mm revestido com fórmica no padrão Granito</p> <p>Quantidade de puxadores: 7</p> <p>Sistema de montagem: parafusos</p> <p>Dimensões do produto montado (cm): 45,0 (P) x 105,0 (L) x 181,5 (A)</p> <p>Peso da embalagem (kg): 33,0</p>		
	<p><b>CONJUNTO DE MESA REDONDA 6 LUGARES E CADEIRAS</b></p> <p><b>Descrição</b></p> <p>Mesa Redonda 1,30m giratória + 6 cadeiras Chipre, construídas 100% com madeira maciça Peroba Rosa.</p> <p><b>Especificações</b></p> <p>Dimensões Mesa: 1,30m(Diâmetro) x 0,80m(Altura) Dimensões Cadeira: 0,40 x 0,40 x 0,98m (L x P x A)</p>	UNI	1
5	<p><b>MESA PARA COMPUTADOR CANTO 2 PORTAS E 3 GAVETAS</b></p> <p><b>Descrição</b></p> <p>Tenha tudo a mão e, ao mesmo tempo organizado com a mesa para escritório. Com uma bancada ampla, três gavetas e armário de duas portas tem ótimo aproveitamento de espaço e, devido a suas costas que acompanham o móvel, pode ser utilizado como mesa de atendimento ou, ainda, dividindo dois ambientes.</p> <p><b>Especificação</b></p> <p>Cor: À definir na compra Material: MDF 15mm e fibra 3mm (fundo da gaveta) Revestimento: Finishfoil (FF) Portas: 2 portas</p>	UNI	10



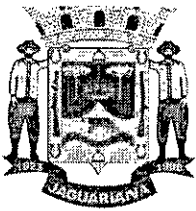

# Prefeitura Municipal de Jaguariaíva

Centro Administrativo Prefeito Otélio Renato Baroni

Praça Izabel Branco e Silva, 142 - Cidade Alta - Cx.Postal. II - Fone: (43) 3535 - 9400  
Jaguariaíva - PR / CEP: 84200-000 / CNPJ: 76.910.900/0001-38 / asocial@jaguariaiva.pr.gov.br

032  
D.

## SECRETARIA MUNICIPAL DE HABITAÇÃO E DESENVOLVIMENTO SOCIAL

	<p>Gavetas: 3 gavetas Prateleiras: 1 prateleira Pés: 9 sapatas plásticas Puxadores: 5 puxadores plásticos Capacidade: 20 kg em cada tampo, 10 kg na prateleira móvel, 15 kg na prateleira inferior, 2 kg em cada gaveta Dobradiça: Metálica Corrediça: Metálica</p> <p>Dimensões</p> <p>Altura: 75.5 cm Largura: 116.5151.5 cm Profundidade: 37.546.5 cm Peso: 49.32 kg</p>		
6	<p><b>ARMÁRIO PARA ESCRITÓRIO 2 PORTAS COM CHAVE</b></p> <p><b>Descrição</b></p> <p>O armário para escritório, produto que tem 5 prateleiras, com chave nas portas, para uma melhor segurança, especial para ambientes de trabalho.</p> <p><b>Especificações</b></p> <p>Acabamento: Pintura UV Acabamento da Porta: Pintura UV Acabamento da Prateleira: Pintura Cor: A definir no momento da compra Altura: 183 cm Largura: 63 cm Peso: 38 kg Profundidade: 36 cm Material Principal: MDF Tipo de Dobradiça/Corrediça da Porta: Metálica Tipo de porta: Bater Quantidade de Portas: 2 portas Quantidade de Prateleiras: 5 prateleiras</p>	UNI	2
7	<p><b>ARQUIVO DE AÇO 4 GAVETAS</b></p> <p><b>Descrição</b></p> <p>Design aliado à qualidade na organização de qualquer tipo de ambiente, confeccionado em chapa de aço 26, destinado a utilização de armazenamento de documentos por meio de pastas suspensas, com visual moderno possibilitando uma harmonia em seu ambiente de trabalho e em sua casa.</p> <p>Mobiliário fabricado com aço de qualidade e procedência, em chapa #26. Dispõe de sistema de fechadura* de miolo.</p> <p>As gavetas funcionam em sistema de deslizamento por patins de nylon com capacidade de carga de 10kg por gaveta uniformemente distribuído.</p> <p>Submetido a pré-tratamento com nanotecnologia e pintura eletrostática, em linha automatizada e contínua, com tinta a pó.</p> <p><b>Especificações</b></p> <p>Dimensões</p>	UNI	2



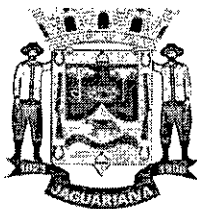

# Prefeitura Municipal de Jaguariaíva

Centro Administrativo Prefeito Otélio Renato Baroni

Praça Izabel Branco e Silva, 142 - Cidade Alta - Cx.Postal. II - Fone: (43) 3535 - 9400  
Jaguariaíva - PR / CEP: 84200-000 / CNPJ: 76.910.900/0001-38 / [asocial@jaguariaiva.pr.gov.br](mailto:asocial@jaguariaiva.pr.gov.br)

033

5

## SECRETARIA MUNICIPAL DE HABITAÇÃO E DESENVOLVIMENTO SOCIAL

	<p>Altura: 1,33m Largura: 0,46m Profundidade: 0,49m Chapa: 26 Capacidade por gaveta: 10 kg(*) O Arquivo de Aço é fornecido com 02 (duas) chaves. Possui 04 gavetas.</p>		
8	<p><b>PROJETOR</b></p> <p><b>Descrição</b></p> <p>Tecnologia 3lcd de 3 chips para excelente brilho de cor, 3400 lumens de cor e brilho de branco. Resolução xga nativa de 1024x768 pixels e proporção de aspecto 4: 3 para imagens vibrantes e coloridas. Lâmpada de longa duração até 12.000 horas no modo eco3. Fácil configuração e flexibilidade de posicionamento, zoom digital 1,0-1,35x, correção keystone horizontal e vertical de 30 graus e controle deslizante keystone horizontal. Conectividade hdmi, vídeo e áudio de qualidade hd com um único cabo. Alto-falante embutido de 5w para projeções envolventes. Tamanho da tela de até 350, com capacidade de tela dividida para visualização lado a lado.</p> <p><b>Especificações</b></p> <p>Dimensões Embalagem: 160 x 380 x 350mm</p> <p>Cor: Branco</p> <p>Peso:Embalagem 3.755g</p> <p>Resolução:786.432 pixels (1024 x 768) x 3</p> <p>Conexões:Usb-b, monitor out, hdmi, vga, avcomponent in, rs-232c, audio</p> <p>Energia / voltagem:Ac 110-220v -50/60hz</p> <p>Rendimento:6.000 horas (normal) 12.000 horas (eco)</p> <p>Conteúdo da caixa Projektor Cabo de energia Cabo (vga) Controle remoto do projetor Baterias Folha de instalação rápida</p>	UNI	1
8	<p><b>PROJETOR</b></p> <p><b>Descrição</b></p> <p>Tecnologia 3lcd de 3 chips para excelente brilho de cor, 3400 lumens de cor e brilho de branco. Resolução xga nativa de 1024x768 pixels e proporção de aspecto 4: 3 para imagens</p>	UNI	1



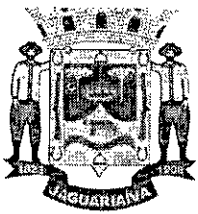

# Prefeitura Municipal de Jaguariaíva

Centro Administrativo Prefeito Otélio Renato Baroni

Praça Izabel Branco e Silva, 142 - Cidade Alta - Cx.Postal. II - Fone: (43) 3535 - 9400  
Jaguariaíva - PR / CEP: 84200-000 / CNPJ: 76.910.900/0001-38 / asocial@jaguariaiva.pr.gov.br

034  
D

## SECRETARIA MUNICIPAL DE HABITAÇÃO E DESENVOLVIMENTO SOCIAL

	<p>vibrantes e coloridas. Lâmpada de longa duração até 12.000 horas no modo eco3. Fácil configuração e flexibilidade de posicionamento, zoom digital 1,0-1,35x, correção keystone horizontal e vertical de 30 graus e controle deslizante keystone horizontal. Conectividade hdmi, vídeo e áudio de qualidade hd com um único cabo. Alto-falante embutido de 5w para projeções envolventes. Tamanho da tela de até 350, com capacidade de tela dividida para visualização lado a lado.</p> <p><b>Especificações</b></p> <p>Dimensões Embalagem: 160 x 380 x 350mm</p> <p>Cor: Branco</p> <p>Peso:Embalagem 3.755g</p> <p>Resolução:786.432 pixels (1024 x 768) x 3</p> <p>Conexões:Usb-b, monitor out, hdmi, vga, avcomponent in, rs-232c, audio</p> <p>Energia / voltagem:Ac 110-220v -50/60hz</p> <p>Rendimento:6.000 horas (normal) 12.000 horas (eco)</p> <p>Conteúdo da caixa Projektor Cabo de energia Cabo (vga) Controle remoto do projetor Baterias Folha de instalação rápida</p>		
10	<p><b>TV SMART 42 POLEGADAS</b></p> <p><b>Descrição</b></p> <p>A tvsmart vem tudo o que você precisa e com muito mais velocidade. É a tecnologia ideal para você! A nova loja de aplicativos é para você fazer muito mais diretamente da TV. O Navegador Browser acessa a internet de forma rápida e direta, dá mais comodidade e praticidade sem precisar de vários aparelhos. O controle Remoto com botão Netflix, Globoplay, Youtube e Prime Video trazem muito mais praticidade e comodidade para ver seu filme ou série favorito. Sistema de som Dolby Digital que transmite o som do filme ou vídeo reproduzido em 5.1 canais, traz a qualidade do cinema para o conforto da sua casa. Tudo isso sem precisar de cabos de internet: a conexão Wireless é sistema de conexão sem fio, prático para conexão entre seu televisor e a sua internet. Entradas HDMI e HDMI ARC possibilitam conexão entre arquivos e o televisor, garantido uma melhor interação. O processador Gráfico Triple Core com três núcleos que trabalha em conjunto com o processador do televisor, permitindo um melhor desempenho de imagens e respostas gráficas. Conte também com o processador Quadcore, que é um processador com quatro núcleos de processamento para um melhor desempenho do seu televisor. Mais rapidez para você curtir seus apps favoritos.</p>	UNI	1



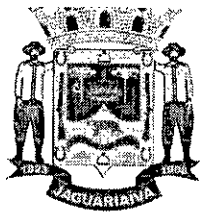

# Prefeitura Municipal de Jaguariaíva

Centro Administrativo Prefeito Otélio Renato Baroni

Praça Izabel Branco e Silva, 142 - Cidade Alta - Cx.Postal. II - Fone: (43) 3535 - 9400  
Jaguariaíva - PR / CEP: 84200-000 / CNPJ: 76.910.900/0001-38 / asocial@jaguariaiva.pr.gov.br

035  
J

## SECRETARIA MUNICIPAL DE HABITAÇÃO E DESENVOLVIMENTO SOCIAL

	<p>USB Multi Media Player para leitura/gravação de arquivos digitais, através do seu pen-drive ou HD externo, sendo possível reproduzir vídeos, imagens e músicas. O MidiaCast é o aplicativo de espelhamento entre dispositivo móvel e seu televisor, para assistir em alta definição o que mais te agrada.</p> <p><b>Especificações</b></p> <p>Recursos de Vídeos:HDMI, DNR, Receptor DTV, ATV e CATV  Recursos/Funcionalidades:• Full HD (1920 X 1080) • Tempo de resposta: 8.0 ms •  Ângulo de Visão: 178°(H) x 178°(V) • Brilho: 256 cd/m<sup>2</sup> • Contraste dinâmico:  3.000.000:1 • Frequência da Tela: 60Hz • Potência do Alto-Falante: 10Wrms x 2 •  Formato da Tela: 16:9 • Sistema de cores: PAL-M, PAL-N, NTSC • Furação Vesa:  200x200mm • WIFI integrado • Cor: Preto • Dolby Audio  Processador:Quad Core  Consumo (KW/h)&lt;0,5  Recursos de Áudio:Dolby Audio  Tipo de TV:Smart TV  Tecnologia da Tela: LED  Polegadas:42"  Monitor:Full HD  Taxa de Atualização: 60Hz  Taxa de Atualização com Tecnologia: 60Hz  Quantidade de entradas USB: 2  Local das entradas USB:2 entradas traseiras  HDMI: 3  Local das entradas HDMI:3 entradas traseiras  Outras Conexões:• Entrada de vídeo e áudio estéreo (RCA) • 2 entradas HDMI 2.0 e  1 entrada HDMI 2.0 (ARC)<sup>2</sup>, total de 3 entradas • Entrada RF para TV aberta (Digital  e Analógica) e TV à cabo • 2 entradas USB 2.0: reproduz filmes, músicas e fotos • 1  entrada S/DPDIF out Optical • 1 entrada Ethernet • 1 entrada P2: Para amplificadores  e periféricos de áudio  Wi-Fi Integrado: Sim  Conversor Digital Integrado: Sim  PIP (Picture in Picture): Não  Timer On/Off: Sim  Sleep Timer: Sim  Closed Caption: Sim  Principais Aplicativos:Netflix, YouTube, Globoplay, Prime vídeo  Potência do Áudio (RMS): 10Wrms x 2  Wi-Fi:Wi-Fi integrado  Cor: Preto  Conteúdo da Embalagem:TV, Controle remoto, Cabo de alimentação AC, Manual de  Instruções em Português, Parafusos da base e Base.  Dimensões do produto - cm (AxLxP): 59,0 x 95,5 x 1,09  Peso liq. aproximado do produto (Kg): 6,85</p>		
11	<p><b>MESA ESCRITÓRIO REUNIÃO SEMI OVAL 2400X1200</b></p> <p><b>Descrição</b></p> <p>Tampos de 25 mm, pé painel de 40mm, saia frontal de 15mm, sistema de Fixação minifix.</p> <p><b>Especificações</b></p> <p>Matéria Prima: MDF 15mm  Acabamento: BP</p>	UNI	5



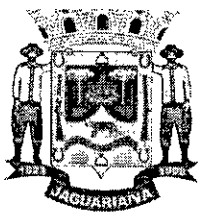

# Prefeitura Municipal de Jaguariaíva

Centro Administrativo Prefeito Otélio Renato Baroni

Praça Izabel Branco e Silva, 142 - Cidade Alta - Cx.Postal. II - Fone: (43) 3535 - 9400  
Jaguariaíva - PR / CEP: 84200-000 / CNPJ: 76.910.900/0001-38 / [asocial@jaguariaiva.pr.gov.br](mailto:asocial@jaguariaiva.pr.gov.br)

036

7

## SECRETARIA MUNICIPAL DE HABITAÇÃO E DESENVOLVIMENTO SOCIAL

	Cor: Amêndoa Dimensões da mesa: 1200mm largura x 2400mm Comprimento x 730mm altura.		
12	<b>CADEIRA SECRETÁRIA TRAPÉZIO</b> <b>Descrição</b> Cadeira para escritório Secretária ergonômica de fabricação nacional com encosto anatômico, sendo estrutura com base fixa trapézio, sem braços fixos, espuma anatômica injetada com espessura de incríveis 30 mm de espessura no assento e 30 mm no encosto, com modelo de espuma personalizado no assento e encosto. <b>Especificações</b> Revestimentos do assento e encosto: Corino Preto Peso suportado 90 kg. Assento: L45 x P42cm; Encosto: L38 x A30 cm; Altura do Assento: Máxima/Mínima: 45 cm; Sem Braços fixos; Acessórios; Base Fixa Trapézio (Modelo contínuo) Base Fixa ; Partes metálicas em pintura epóxi pó.	UND	40
13	<b>PIA E CUBA INOX 1,20 METROS</b> <b>Descrição</b> A pia e desenvolvida em aço Inox AISI 430. 0,6 mm de espessura. Acabamento pré-polido. <b>Especificações</b> Dimensões Aproximadas do Produto (A x L x P): 12,0 x 120,0 x 52,5cm Ítems Inclusos: Acompanha válvula de Ø 3 1/2"; Material: Inox Peso Aproxima do Produto: 4,02 Kg	UND	1
14	<b>ASPIRADOR DE PÓ E ÁGUA FLEX</b> <b>Descrição</b> A potência do motor é de 1400 watts, por isso, possui grande poder de sucção de resíduos sólidos ou líquidos. Com barril translúcido de até 5 litros, ele pode absorver qualquer tipo de resíduo líquido, sendo utilizado até mesmo para aspiração de lama e para desentupir pia! Possui um dreno com tecnologia 'Escoa Fácil', facilitando o momento de descartar resíduos e possibilitando maior conforto ao usar, pois não é necessário virar o barril para escoar os detritos. O aspirador de água e pó Flex ainda possui a função sopro, que pode ser utilizado para encher balões, colchões de ar, acender churrasqueira, entre outros produtos. Também conta com um exclusivo porta-acessórios no corpo do aspirador para guardar todas as peças removíveis, proporcionando mais facilidade ao guardar e	UND	1



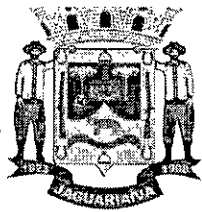

# Prefeitura Municipal de Jaguariaíva

Centro Administrativo Prefeito Otélio Renato Baroni

Praça Izabel Branco e Silva, 142 - Cidade Alta - Cx.Postal. II - Fone: (43) 3535 - 9400  
Jaguariaíva - PR / CEP: 84200-000 / CNPJ: 76.910.900/0001-38 / [asocial@jaguariaiva.pr.gov.br](mailto:asocial@jaguariaiva.pr.gov.br)

037  
7

## SECRETARIA MUNICIPAL DE HABITAÇÃO E DESENVOLVIMENTO SOCIAL

mais organização para sua casa.

Para maior eficiência, ele conta com sistema triplo de filtragem de impurezas, contendo saco armazenador, microfiltro da boia e microfiltro da entrada do motor, e garante mais mobilidade e autonomia, pois conta com área de alcance de 7,3 metros, extinguindo a necessidade de mudanças simultâneas de tomadas. Além disso, a sua alça e rodas são próprias para transporte, portanto não riscam ou marcam o piso.

### Especificações

Dreno com tecnologia escoo fácil: maior conforto e facilidade ao usar, não precisa virar o barril para esvaziar

Barril translúcido para fácil visualização do nível da água

1400W de potência: alto poder de sucção e limpeza

Aspira sólidos e líquidos: Aspira todos os tipos de líquidos exceto os inflamáveis, aspira até lama e pode ajudar também a desentupir pias

Novas rodas que facilitam o transporte e dão maior estabilidade ao produto sem marcar ou riscar o piso

Área de alcance de 7,3m com cabo elétrico de 5 metros: maior autonomia sem a necessidade de troca de tomadas.

Função sopro: praticidade para encher balões, colchões de ar, acender churrasqueira, entre outros

Sistema de tripla filtragem: contendo saco armazenador, microfiltro da boia e microfiltro da entrada do motor.

Porta acessórios no corpo do aspirador

Capacidade para líquido: 14 L

Capacidade para pó: 4,3 L

Nível de ruído: 93db

Tomada 10ª

Consumo de energia (kW/h): 1,74

Potência (W): 1400

Capacidade do coletor (L): 4,3 L

Acessórios:

1 Bocal para todos os tipos de piso

1 Bocal para estofados

1 Bocal para cantos e frestas

2 tubos prolongadores de plásticos

Tensão/Voltagem

110V

220V

Conteúdo da Embalagem

1 Aspirador de Pó e Água Flex - 1400w

1 Bocal para todos os tipos de piso

1 Bocal para estofados

1 Bocal para cantos e frestas

2 tubos prolongadores de plásticos

Manual de Instruções

Porta-fio: Sim

Comprimento do fio: 5 m

Garantia: 12 meses

Cor: Azul

Altura: 45,60 cm

Largura: 39,50 cm

Profundidade: 36,70 cm

Peso: 5,90 kg





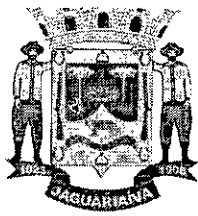

# **Prefeitura Municipal de Jaguariaíva**

**Centro Administrativo Prefeito Otélio Renato Baroni**

Praça Izabel Branco e Silva, 142 - Cidade Alta - Cx.Postal. II - Fone: (43) 3535 - 9400  
Jaguariaíva - PR / CEP: 84200-000 / CNPJ: 76.910.900/0001-38 / [asocial@jaguariaiva.pr.gov.br](mailto:asocial@jaguariaiva.pr.gov.br)

038  
3

## **SECRETARIA MUNICIPAL DE HABITAÇÃO E DESENVOLVIMENTO SOCIAL**

### **5) DA QUALIFICAÇÃO TÉCNICA**

Licenças e registros específicos para a contratação, conforme as necessidades do objeto.

### **6) DA GARANTIA E ASSISTÊNCIA TÉCNICA**

De acordo com as necessidades.

### **7) DO FRETE**

*O frete estará a cargo da licitante vencedora.*

### **8) DAS AMOSTRAS**

Todos os itens licitados.

### **9) DO PRAZO DE ENTREGA E VIGÊNCIA**

A entrega deverá ser feita de acordo com a necessidade da Secretaria de Habitação e Desenvolvimento Social, respeitando o prazo de entrega mencionado na Solicitação de Fornecimento.

### **10) LOCAL DE ENTREGA**

Almoxarifado da Secretaria Municipal de Habitação e Desenvolvimento Social  
Condomínio Complexo Matarazzo – Rua Salomão Felix da Silva, s/n

### **11) FISCAL DO CONTRATO**

Para fins de fiscalização de eventual termo contratual, designa-se a servidora Marcela Bertoni de Carvalho.

Atenciosamente,

Cleia Aparecida Valenga Sloboda

Secretária Municipal de Habitação e Desenvolvimento Social



MAGAZINE LUIZA S/A - CNPJ: 47.960.950/1088-36 - ENDEREÇO: AV DOUTOR ISMAEL ALONSO Y. ALONSO, 3250 - FRANÇA - SP -  
CEP: 14.403-900

## Bebedouro de Água Polar de Mesa - SV1100B

Código 215358300 | [Ver descrição completa](#) | [Polar](#)



Dica

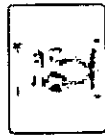

★★★★☆ 2,8 (13) Avaliar produto



Voltagem:

Selecione

Vendido e entregue por **MAGALU**

de R\$ 448,00

por **R\$ 284,91** à vista  
(5% de desconto)



ou R\$ 299,90 em 6x de R\$ 49,98 sem juros

Mais formas de pagamento

Incluir troca certa

Adicionar à sacola

Consultar prazo e valor do frete

LINK: [https://www.magazineleuza.com.br/bebedouro-de-agua-polar-de-mesa-sv1100b/p/215358300/ep/bpar/7&force=2&seller\\_id=magazineleuza&utm\\_source=google&utm\\_medium=pla&utm\\_campaign=&partner\\_id=58949&gclid=CjwKCAjw9aiBhA1EiwAJ\\_GTSrwrkeSt\\_5vcegB4g0yFDjLdQtE1SQobUrnVz2UT-J-HuNilLajHWxufBoC1RAQAVD\\_BwE](https://www.magazineleuza.com.br/bebedouro-de-agua-polar-de-mesa-sv1100b/p/215358300/ep/bpar/7&force=2&seller_id=magazineleuza&utm_source=google&utm_medium=pla&utm_campaign=&partner_id=58949&gclid=CjwKCAjw9aiBhA1EiwAJ_GTSrwrkeSt_5vcegB4g0yFDjLdQtE1SQobUrnVz2UT-J-HuNilLajHWxufBoC1RAQAVD_BwE)

DATA: 04/08/2021

AMERICANAS S.A. - CNPJ: 00.776.574/0006-60 - ENDEREÇO: R SACADURA CABRAL, 102 - RIO DE JANEIRO - RJ -  
CEP: 20.081-902

RS-251-72 **7%**  
**R\$ 234,09**  
em 1x no cartão de crédito com Ame e receba  
R\$ 2,35 de volta  
[mais formas de pagamento](#)

**Bebedouro Elettronico Branco - 127V**

★★★★☆ (163) [1 pergunta](#)

[mais informações do produto](#)

voltagem: 110 volts

110 volts 220 volts

[política de troca e devolução](#)

[favoritar](#) | [compatibilizar](#)

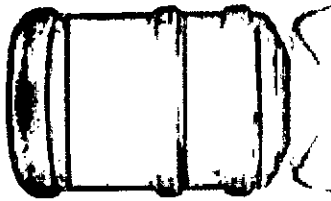

127V

compatibilizar

calcular frete e prazo

19

ok

**comprar**

comprar com ame

Este produto é vendido por **DINAMICA** e entregue por **Americanas**, que garante a sua compra, do pedido à entrega.

+ [1 outras ofertas deste mesmo produto](#)

LINK: [https://www.americanas.com.br/produto/121149573/bebedouro-de-agua-polar-eletronico-branco?opn=YSMESP&sellerid=13321563000123&epar=bp\\_pl\\_00\\_ep\\_todas\\_geral\\_gmv&WT\\_srch=1&acc=e789ea56094489dfid798f86ff51c7a9&i=596ed1daec3dfb1f8cc9803&o=5Scee00e9c3238c7d1b91cd7&gclid=CjwKCAjw9ailBhA1EiwAJ\\_CTSi1UtmFtPROXMFbixMbo28rvX3DXIPokZwWgTissewhx-LGBC77\\_hoCQlgQAvD\\_BwE&voltagem=110%20volts](https://www.americanas.com.br/produto/121149573/bebedouro-de-agua-polar-eletronico-branco?opn=YSMESP&sellerid=13321563000123&epar=bp_pl_00_ep_todas_geral_gmv&WT_srch=1&acc=e789ea56094489dfid798f86ff51c7a9&i=596ed1daec3dfb1f8cc9803&o=5Scee00e9c3238c7d1b91cd7&gclid=CjwKCAjw9ailBhA1EiwAJ_CTSi1UtmFtPROXMFbixMbo28rvX3DXIPokZwWgTissewhx-LGBC77_hoCQlgQAvD_BwE&voltagem=110%20volts)

DATA: 04/08/2021

040  
D.

VIA VAREJO S/A - CNPJ: 33.041.260/0652-90 - ENDEREÇO: R SAMUEL KLEIN, 83 - SAO CAETANO DO SUL - SP - CEP: 09.510-125

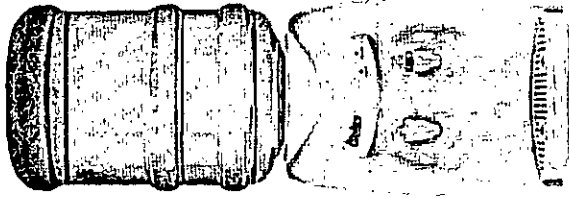

☆☆☆☆ (141 avaliações)

Vendido e entregue por Dinâmica

## Bebedouro Polar Eletrônico SV1100 Natural/Gelada - Branco

(Cód. Item 3947875) Outros produtos Polar

Selezione

110V

R\$ 377,00

**R\$ 280,72 -15%**

12% de desconto em 1x no Cartão ou Boleto. sem juros  
ver parcelamento

**ECONOMIA DE R\$ 96,28**

**R\$ 319,00**

ou até 6x de R\$53,17 sem juros no Cartão de Crédito

**R\$ 280,72 - 12% de desconto**

em 1x no Cartão ou Boleto.

**R\$ 280,72 - 12% de desconto**

à vista no Cartão Casas Bahia ou 6x de R\$ 53,17 sem juros. Peça já o seu

**Comprar**

LINK: [https://www.casasbahia.com.br/Bebedouro-Polar-Eletronico-SV1100-Natural-Gelada-Branco-3947875/p/3947875?utm\\_medium=Cpc&utm\\_source=CP\\_PLA&idSku=3947875&idLojista=31345&utm\\_campaign=3P\\_eletroport%3%A1reis\\_SSC&gclid=CjwKCAjw9aifBhA1EiwAJ\\_GTSpdvdm1Be1YWuS D6j7R57y9GSsQQCIEVLkLXtWB3shFANpx4gAtF1xoCCjoQAVD\\_BwE](https://www.casasbahia.com.br/Bebedouro-Polar-Eletronico-SV1100-Natural-Gelada-Branco-3947875/p/3947875?utm_medium=Cpc&utm_source=CP_PLA&idSku=3947875&idLojista=31345&utm_campaign=3P_eletroport%3%A1reis_SSC&gclid=CjwKCAjw9aifBhA1EiwAJ_GTSpdvdm1Be1YWuS D6j7R57y9GSsQQCIEVLkLXtWB3shFANpx4gAtF1xoCCjoQAVD_BwE)

DATA: 04/08/2021

041  
9

EBAZAR.COM.BR. LTDA - CNPJ: 03.007.331/0001-41 - ENDEREÇO: AV DAS NACOES UNIDAS, 3000 - OSASCO - SP -  
CEP: 06.233-903

Novo 2082 vendidos

Bebedouro Eletronico Polar  
Branco - Natural E Gelada

★★★★ 262 opiniões

R\$ 347<sup>70</sup>

em 12x R\$ 28<sup>90</sup> sem juros  
Ver os meios de pagamento

Frete grátis **FULL**

Saiba os prazos de entrega e as formas de envio.

Calcular o prazo de entrega

Voltagem:

127V 220V

Variação: Única

Estoque disponível

Quantidade: 1 unidade (10 disponíveis)

Comprar agora

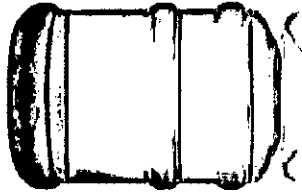

042  
9



LINK: [https://produto.mercadolivre.com.br/MLB-1031735177-bebedouro-eletronico-polar-branco-natural-e-gelada-JM?matt\\_tool=35952639&matt\\_word=&matt\\_source=google&matt\\_campaign\\_id=12309667173&matt\\_ad\\_group\\_id=119335206364&matt\\_match\\_type=&matt\\_network=g&matt\\_device=c&matt\\_creative=497706745080&matt\\_keyword=&matt\\_ad\\_position=&matt\\_ad\\_type=pla&matt\\_merchant\\_id=399630978&matt\\_product\\_id=MLB1031735177&matt\\_product\\_partition\\_id=297519796265&matt\\_target\\_id=pla-297519796265&gclid=CjwKCAjw9aiiBhA1EiwAJ\\_GTSoK\\_fYqXhiPYInhpN6homBzHqB20zGwwdhiZRXYQYFW-aQXEFSSRoCGrEQAVD\\_BwE](https://produto.mercadolivre.com.br/MLB-1031735177-bebedouro-eletronico-polar-branco-natural-e-gelada-JM?matt_tool=35952639&matt_word=&matt_source=google&matt_campaign_id=12309667173&matt_ad_group_id=119335206364&matt_match_type=&matt_network=g&matt_device=c&matt_creative=497706745080&matt_keyword=&matt_ad_position=&matt_ad_type=pla&matt_merchant_id=399630978&matt_product_id=MLB1031735177&matt_product_partition_id=297519796265&matt_target_id=pla-297519796265&gclid=CjwKCAjw9aiiBhA1EiwAJ_GTSoK_fYqXhiPYInhpN6homBzHqB20zGwwdhiZRXYQYFW-aQXEFSSRoCGrEQAVD_BwE)

DATA: 04/08/2021

KALUNGA S.A. - CNPJ: 43.283.811/0001-50 - ENDEREÇO: R DA MOOCA, 766 - SÃO PAULO - SP - CEP: 03.104-010

## Bebedouro refrigerado p/garração 110v branco SV1100 Polar CX 1 UN

Código: 326024 | Mais produtos Polar | [Ver informações do produto](#) | (0 Avaliações)

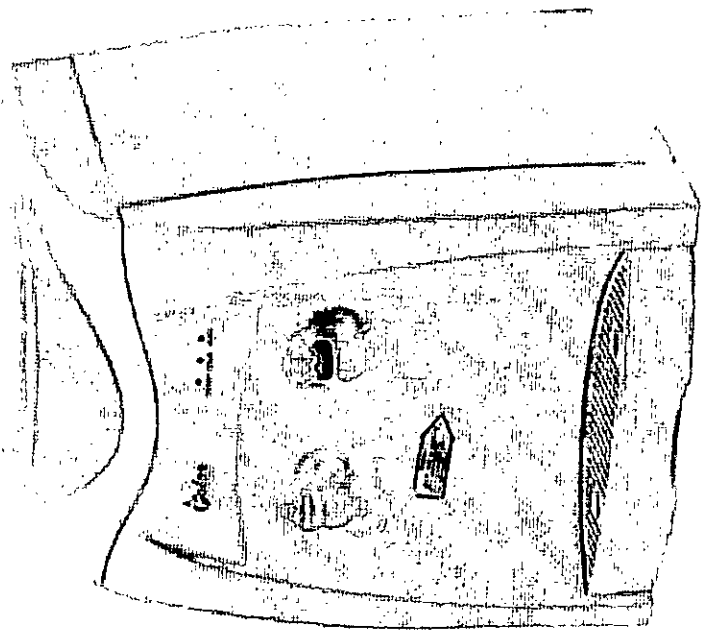

**R\$ 359,90**

Ou 3x de R\$ 119,97 ver parcelas

Qtde:

**Comprar**

**FRETE GRÁTIS Grande SP e RJ**

Calcular frete e prazo de entrega

**Calcular**

Consultar estoque em loja física

[Escolha uma loja para verificar a disponibilidade >](#)



LINK: <https://www.kalunga.com.br/prod/bebedouro-refrigerado-p-garração-110v-branco-sv1100-polar-cx-1-un/326024>

DATA: 04/08/2021

043  
D.

MADEIRAMADEIRA COMERCIO ELETRONICO S/A - CNPJ: 10.490.181/0001-35 - ENDEREÇO: R MARECHAL DEODORO, 717 - CURITIBA - PR - CEP: 80.020-320

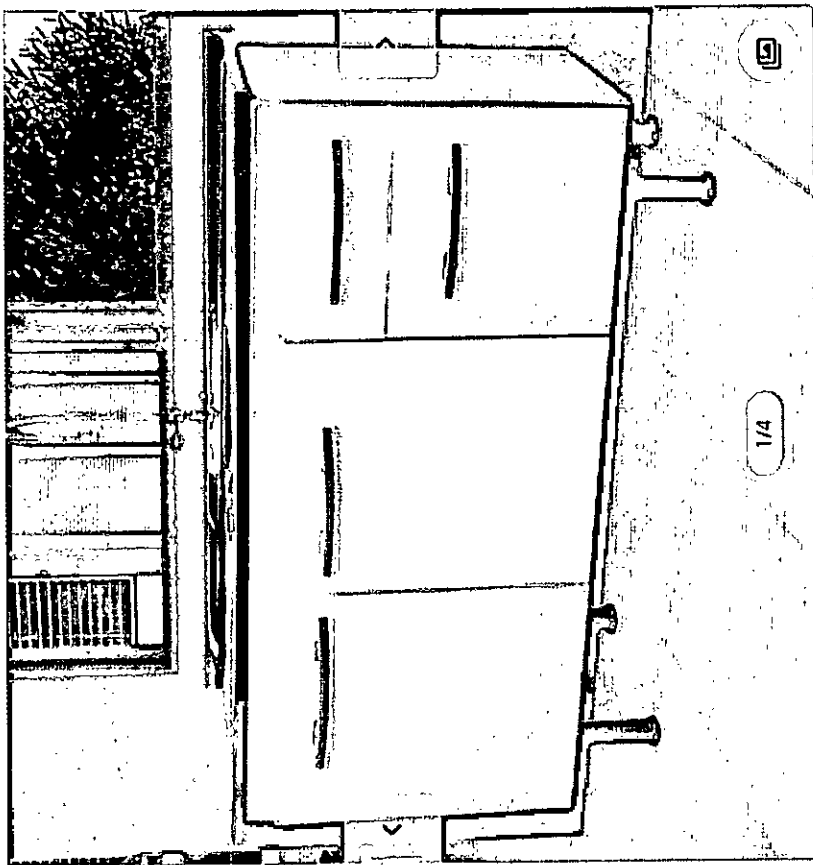

## Gabinete para Pia 3 Portas 1 Gaveta Parma Móveis Bonatto Branco/Branco

ID 628534

R\$ 559,86 ↓ 28%

R\$ **359,91** à vista no cartão ou Pix **10% OFF**

ou R\$ **399,90** em até 12x de R\$ 33,32 sem juros  
ou parcele em até 24x no crediário\*

Adicionar

Comprar

Principais informações >

LINK: [https://www.madeiramadeira.com.br/gabinete-para-pia-3-portas-1-gaveta-parma-moveis-bonatto-628534.html?gclid=CjwKCAjw9ailBhA1EiwAJCTSeVty30Du0xzvjjgDU51ndS\\_tixL1EFBr-z31C6\\_oGSs00A1pmLhoCQZ0QAvD\\_BwE&origem=pla-628534&utm\\_content=gabinetes-para-cozinha&utm\\_id=203897218&utm\\_medium=cpc&utm\\_source=google&utm\\_term=&hitsPerPage=](https://www.madeiramadeira.com.br/gabinete-para-pia-3-portas-1-gaveta-parma-moveis-bonatto-628534.html?gclid=CjwKCAjw9ailBhA1EiwAJCTSeVty30Du0xzvjjgDU51ndS_tixL1EFBr-z31C6_oGSs00A1pmLhoCQZ0QAvD_BwE&origem=pla-628534&utm_content=gabinetes-para-cozinha&utm_id=203897218&utm_medium=cpc&utm_source=google&utm_term=&hitsPerPage=)

DATA: 04/08/2021

044  
3

DAFITI GROUP - CNPJ: 11.200.418/0004-01 - ENDEREÇO: ROD VICE-PREFEITO HERMENEGILDO TONOLLI 2000 GALPAO, 200 - JUNDIAI - SP - CEP: 13.213-909

## Bonatto

Gabinete Parma P/ Pia 120Cm Branco Bonatto

Vendido e entregue por Dafiti

~~R\$ 374,99~~

**R\$ 334,99**

8x de R\$ 41,87 sem juros no cartão

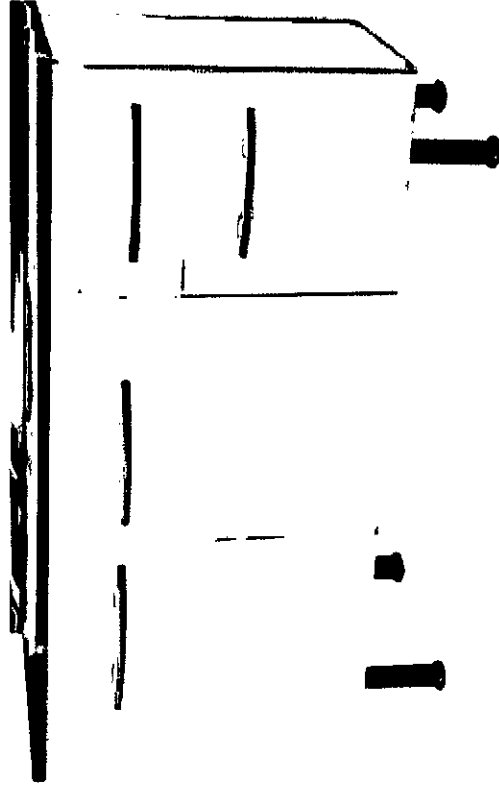

TAMANHO

Único

**Comprar**

♥ Adicionar aos Favoritos

Frete Grátis\*

LINK: [https://www.dafiti.com.br/Gabinete-Parma-P%2F-Pia-120Cm-Branco-Bonatto-6035993.html?size=%C3%A1w9ai1BhA1EiwA1\\_GTSHAD6d3CbCvXIPYLyjKS1OXxx5SooEiYGfuh61gxmwbSIDsAUe2hoC1c0QAvD\\_BwE](https://www.dafiti.com.br/Gabinete-Parma-P%2F-Pia-120Cm-Branco-Bonatto-6035993.html?size=%C3%A1w9ai1BhA1EiwA1_GTSHAD6d3CbCvXIPYLyjKS1OXxx5SooEiYGfuh61gxmwbSIDsAUe2hoC1c0QAvD_BwE)

DATA: 04/08/2021

045  
9.



AMERICANAS S.A. - CNPJ: 00.776.574/0006-60 - ENDEREÇO: R SACADURA CABRAL, 102 - RIO DE JANEIRO - RJ -  
CEP: 20.081-902

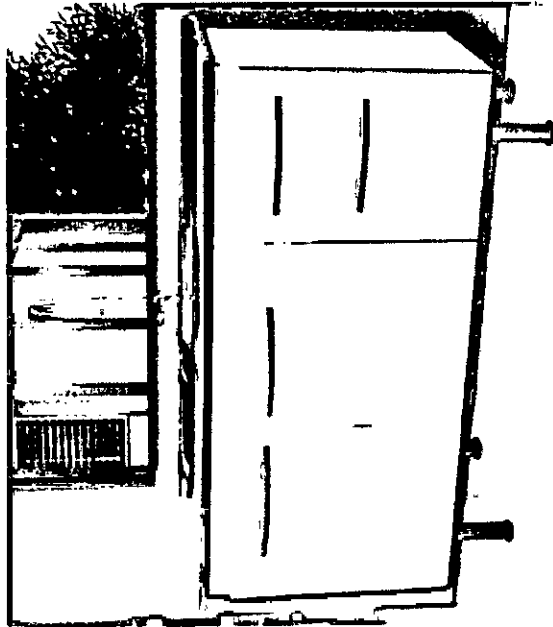

### Gabinete para Pia 3 Portas 1 Gaveta Parma Móveis Bonatto Branco/Branco

☆☆☆☆

Gabinete para pia Parma, é perfeito pra você que necessita de um produto prático com amplo espaço interno ligando todas as portas, contribuindo para um visual clean do seu ambiente. Não possui prateleiras, laterais, divisores, frent...

[mais informações](#)

cor: branco/branco

[política de troca e devolução](#)

R\$ 399,99 **10%**

**R\$ 359,91**

em 1x no cartão de crédito com Ame e recebe R\$ 3,60 de volta

[mais formas de pagamento](#)

calcular frete e prazo

Este produto é vendido e entregue por **Madeira**

LINK:

[https://www.americanas.com.br/produto/3119018734?opn=YSMESP&WT.srch=1&sellerid=10490181000135&separ=bp\\_pl\\_00\\_go\\_mv\\_todas\\_geral\\_gmv&acc=e789ea56094489dff798f86ff51c7a9&i=56424cdf6ed24cafb5b640a0&o=6080f77bf8e95eac3dbfa456&gclid=CjwKCAjw9aiIBhA1EiIwAJ\\_GTSgoVXxBago\\_j7gpSLdavWtRl9re4h6XwR7pHs4RpZ0F-qIA3NrvovRoCkYUQAVD\\_BwE&cor=Branco%2FBranco](https://www.americanas.com.br/produto/3119018734?opn=YSMESP&WT.srch=1&sellerid=10490181000135&separ=bp_pl_00_go_mv_todas_geral_gmv&acc=e789ea56094489dff798f86ff51c7a9&i=56424cdf6ed24cafb5b640a0&o=6080f77bf8e95eac3dbfa456&gclid=CjwKCAjw9aiIBhA1EiIwAJ_GTSgoVXxBago_j7gpSLdavWtRl9re4h6XwR7pHs4RpZ0F-qIA3NrvovRoCkYUQAVD_BwE&cor=Branco%2FBranco)

DATA: 04/08/2021

046  
⊙

MAGAZINE LUIZA S/A - CNPJ: 47.960.950/1088-36 - ENDEREÇO: AV DOUTOR ISMAEL ALONSO Y. ALONSO, 3250 - FRANÇA - SP -  
CEP: 14.403-900

## Gabinete para Pia 3 Portas 1 Gaveta Parma Móveis Bonatto Branco/Branco

Código fk76je464a | [Ver descrição completa](#) | Móveis Bonatto

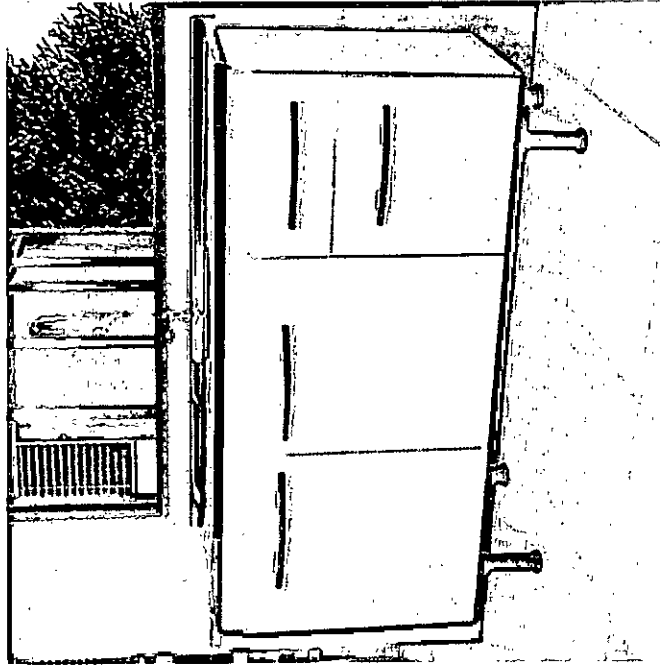

☆☆☆☆☆☆ [Avaliar produto](#)

Vendido e entregue por [Madeira Madeira](#)

de R\$ 559,86

por **R\$ 379,91** à vista (5% de desconto)

ou R\$ 399,90 em 12x de R\$ 33,33 sem juros

[Mais formas de pagamento](#)



O Magazine Luiza não se responsabiliza pela montagem, instalação ou reparos dos produtos. [Seiba mais](#)

[Consultar prazo e valor do frete](#)

00000-000  [Ok](#)  [Não sei o CEP](#)

LINK: [https://www.magazineluiza.com.br/gabinete-para-pia-3-portas-1-gaveta-parma-movels-bonatto-branco-branco/p/fk76je464a/mo/bgdb/?&seller\\_id=madeiramadeira-openapi&utm\\_source=google&utm\\_medium=plia&utm\\_campaign=&partner\\_id=58966&gclid=CjwKCAjw9aIIBhA1EiwAJ\\_GTSszuMcD9NjyXaVE42EMGWijkBCXBSj4MF0LyRaJXk8aPsK4SwketzRoCpnYQAvD\\_BwE](https://www.magazineluiza.com.br/gabinete-para-pia-3-portas-1-gaveta-parma-movels-bonatto-branco-branco/p/fk76je464a/mo/bgdb/?&seller_id=madeiramadeira-openapi&utm_source=google&utm_medium=plia&utm_campaign=&partner_id=58966&gclid=CjwKCAjw9aIIBhA1EiwAJ_GTSszuMcD9NjyXaVE42EMGWijkBCXBSj4MF0LyRaJXk8aPsK4SwketzRoCpnYQAvD_BwE)

DATA: 04/08/2021

047  
9

VIA VAREJO S/A - CNPJ: 33.041.260/0652-90 - ENDEREÇO: R SAMUEL KLEIN, 83 - SAO CAETANO DO SUL - SP - CEP: 09.510-125

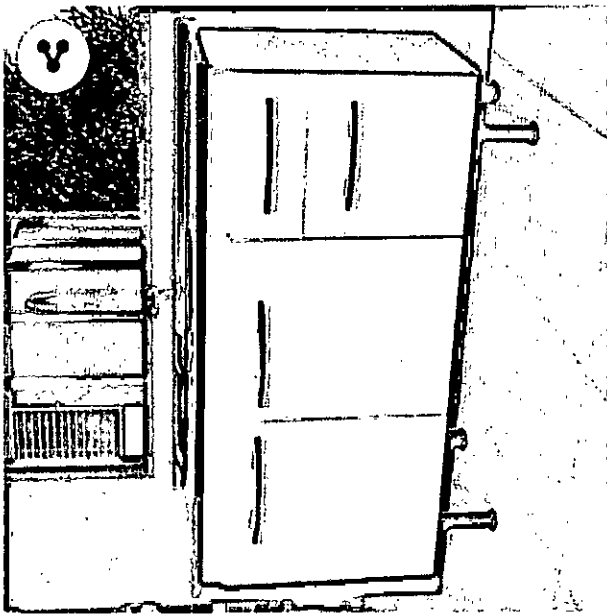

☆☆☆☆ (... avaliações)

Vendido e entregue por MadeiraMadeira

**Gabinete para Pia 3 Portas 1 Gaveta Parma Móveis Bonatto Branco/Branco**  
(Cód. Item 1513142342) Outros produtos Não Informado

Selecione

Branco

**R\$ 359,91**

10% de desconto em 1x no Cartão ou Boleto. sem juros  
ver parcelamento

**R\$ 399,90**

ou até 6x de R\$66,65 sem juros no Cartão de Crédito

**R\$ 359,91 - 10% de desconto**

em 1x no Cartão ou Boleto.

**R\$ 359,91 - 10% de desconto**

à vista no Cartão Ponto ou 6x de R\$ 66,65 sem juros. Peça já o seu

LINK: [https://www.pontofrio.com.br/gabinete-para-pia-3-portas-1-gaveta-parma-movéis-bonatto-branco-branco-1513142342/p/1513142342?utm\\_medium=cpc&utm\\_source=GP\\_PLA&idSKU=1513142342&idLojista=10798&utm\\_campaign=3P\\_M%C3%B3veis\\_SSC&gclid=CjwKCAjw9ailBhA1EiwaJ\\_GTSk0M0\\_mTaSijdbJuUcxg8td-sHzAi07oMepEzyn28HH0sPDicxM9NhoCnA0QAuD\\_BwE](https://www.pontofrio.com.br/gabinete-para-pia-3-portas-1-gaveta-parma-movéis-bonatto-branco-branco-1513142342/p/1513142342?utm_medium=cpc&utm_source=GP_PLA&idSKU=1513142342&idLojista=10798&utm_campaign=3P_M%C3%B3veis_SSC&gclid=CjwKCAjw9ailBhA1EiwaJ_GTSk0M0_mTaSijdbJuUcxg8td-sHzAi07oMepEzyn28HH0sPDicxM9NhoCnA0QAuD_BwE)

DATA: 04/08/2021

048  
D.

MAGAZINE LUIZA S/A - CNPJ: 47.960.950/1088-36 - ENDEREÇO: AV DOUTOR ISMAEL ALONSO Y. ALONSO, 3250 - FRANÇA - SP -  
CEP: 14.403-900

## Kit Cozinha Itatiaia Rose com Tampo - 6 Portas 1 Gaveta Aço

Código 073212801 | Ver descrição completa | Itatiaia

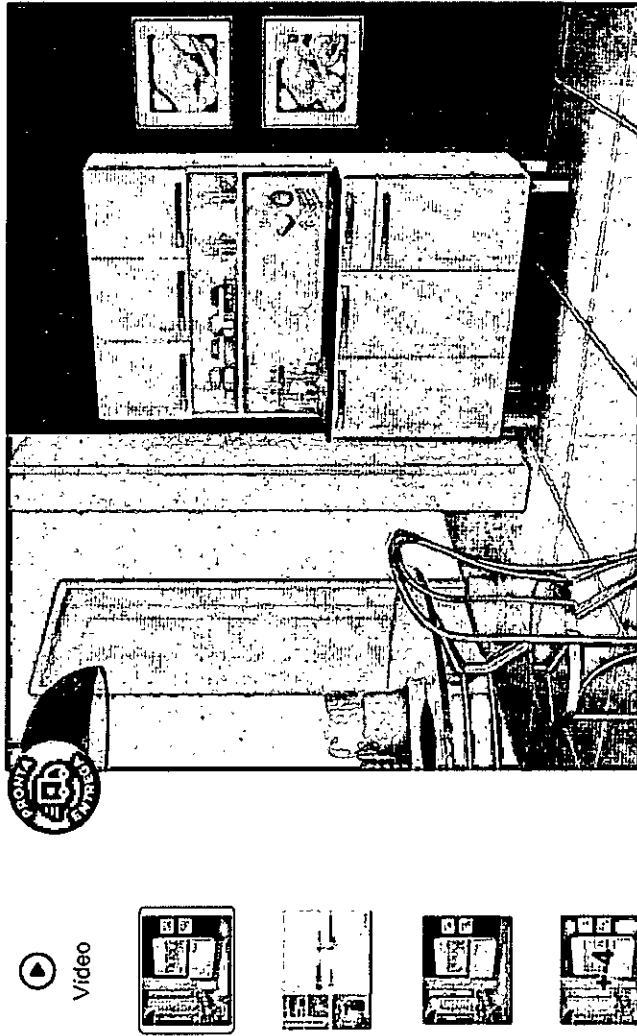

Video



★★★★☆ 4,2 (70) [Avaliar produto](#)



Cor:



Vendido e entregue por **MAGALU**

de R\$ 949,99

por **R\$ 569,99** à vista (5% de desconto)

ou R\$ 599,99 em 10x de R\$ 60,00 sem juros

[Mais formas de pagamento](#)

[Incluir troca certa](#)

[Adicionar à sacola](#)

O Magazine Luiza não se responsabiliza pela montagem, instalação ou reparos dos produtos. [Saiba mais](#)

LINK: [https://www.magazineluiza.com.br/kit-cozinha-itatiaia-rose-com-tampo-6-portas-1-gaveta-aco/p/073212801/mo/mocz/?&force=2&seller\\_id=magazineluiza&&utm\\_source=google&utm\\_medium=pla&utm\\_campaign=&partner\\_id=58965&gclid=CjwKCAjw9aIlBhA1EiwA\]\\_GTSrRM\]14y0AZWDb7a5Ha2SrdUFUNwEfg4MqmrF5sfCtqINsqElvy4shoCjHAQA\\_VD\\_BwE](https://www.magazineluiza.com.br/kit-cozinha-itatiaia-rose-com-tampo-6-portas-1-gaveta-aco/p/073212801/mo/mocz/?&force=2&seller_id=magazineluiza&&utm_source=google&utm_medium=pla&utm_campaign=&partner_id=58965&gclid=CjwKCAjw9aIlBhA1EiwA]_GTSrRM]14y0AZWDb7a5Ha2SrdUFUNwEfg4MqmrF5sfCtqINsqElvy4shoCjHAQA_VD_BwE)

DATA: 04/08/2021

049  
D.

VIA VAREJO S/A - CNPJ: 33.041.260/0652-90 - ENDEREÇO: R SAMUEL KLEIN, 83 - SAO CAETANO DO SUL - SP - CEP: 09.510-125

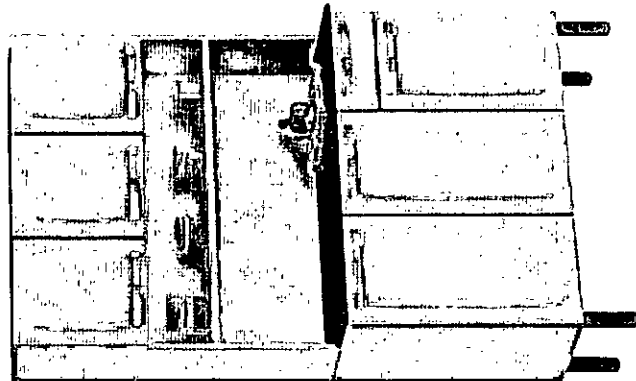

Vendido e entregue por Casas Bahia

USE: CASASBAHIA

## Cozinha Compacta Itatiaia Rose com 6 Portas e 1 Gaveta

(Cód. Item 11754147) Outros produtos Itatiaia

Selecione

Branco

R\$ 616,55

**R\$ 540,55** -8%

5% de desconto 1x no cartão, banQi ou Boleto. sem juros  
ver parcelamento

**ECONOMIA DE R\$ 76,00**

**R\$ 569,00**

ou até 9x de R\$63,22 sem juros no Cartão de Crédito

**Comprar**

LINK: [https://www.casabahia.com.br/cozinha-compacta-italiaia-rose-com-6-portas-e-1-gaveta-11754120/p/11754147?utm\\_medium=Cpc&utm\\_source=GP\\_PLA&idSk=11754147&idLojista=10037&utm\\_campaign=move\\_smart\\_cozinha-compacta&gclid=CjwKCAjw9ailBhA1EiwAJ\\_GTSIxMAMuFPiqo8iNkJOABHwVVOKi6ZRkgTjWUuiviwS8FipbWH4u8ezhoC3qAQAVD\\_BwE](https://www.casabahia.com.br/cozinha-compacta-italiaia-rose-com-6-portas-e-1-gaveta-11754120/p/11754147?utm_medium=Cpc&utm_source=GP_PLA&idSk=11754147&idLojista=10037&utm_campaign=move_smart_cozinha-compacta&gclid=CjwKCAjw9ailBhA1EiwAJ_GTSIxMAMuFPiqo8iNkJOABHwVVOKi6ZRkgTjWUuiviwS8FipbWH4u8ezhoC3qAQAVD_BwE)

DATA: 04/08/2021

AMERICANAS S.A. - CNPJ: 00.776.574/0006-60 - ENDEREÇO: R SACADURA CABRAL, 102 - RIO DE JANEIRO - RJ -  
CEP: 20.081-902

ar |  [compartilhar](#)

## Kit Itatiaia Rose I3G1-105 Aço 105cm Branco

★★★★★ (3)  [1 pergunta](#)

Kit de Cozinha Itatiaia Rose I3G1-105 Aço c/ 6 Portas e 1 Gaveta 105cm - Branco Marca: Itatiaia Linha/Moelo: Itatiaia Dimensões(Cm): Comprimento(Profundidade): 28,00 x Largura: 105,00 x Altura: 182,00 CARACTERÍSTICAS DE MÓVEIS Tipo...

[mais informações](#)

cor: **branco**

[política de troca e devolução](#)

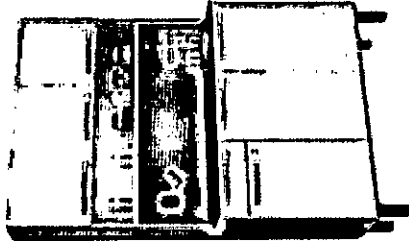

# R\$ 649,00

em até 12x sem juros no **cartão de crédito com Ame** e receba R\$ 6,49 de volta

 **R\$ 649,00** em até 15x sem juros no **cartão Americanas com Ame** e receba R\$ 6,49 de volta

[mais formas de pagamento](#)

[calcular frete e prazo](#)

digite o CFP

ok

 **comprar**

comprar com  **ame**

LINK: <https://www.americanas.com.br/produto/43114455?opn=YSMESP&sellerid=30048726000165&cor=Branco>

DATA: 04/08/2021

051  
D.

ELETRO FACIL UTILIDADES DOMESTICAS - CNPJ: 11.807.725/0002-93 - ENDEREÇO: AV VENANCIA, 1ª - DUQUE DE CAXIAS - RJ -  
CEP: 25.245-500



Kit Cozinha Itatiaia Rose - 6  
Portas 1 Gaveta Branco

5,0 ★★★★★ 1

R\$ 352,72  
Eleto Fácil

LINK: [https://eletrofacil-moveis-e-eletros.lojaintegrada.com.br/kit-cozinha-itatiaia-rose-6-portas-1-gaveta-branco?utm\\_source=Site&utm\\_medium=GoogleMerchant&utm\\_campaign=GoogleMerchant](https://eletrofacil-moveis-e-eletros.lojaintegrada.com.br/kit-cozinha-itatiaia-rose-6-portas-1-gaveta-branco?utm_source=Site&utm_medium=GoogleMerchant&utm_campaign=GoogleMerchant)

DATA: 04/08/2021

052  
9.

RADIOVAL COMERCIO DE MOVEIS LTDA - CNPJ: 57.895.278/0001-91 - ENDEREÇO: AV 9 DE JULHO, 864 - JOSE BONIFACIO - SP -  
CEP: 15.200-000

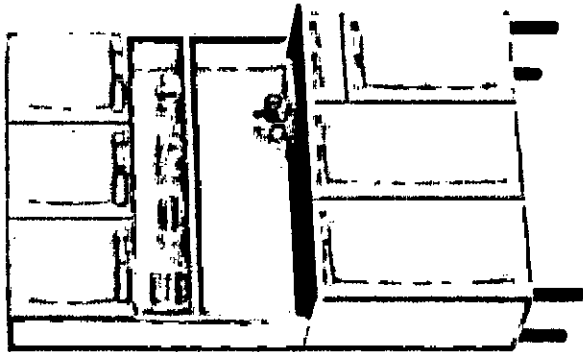

Kit Cozinha Rose Compacta Branco 13G1-105 6  
Portas 1 Gaveta Itatiaia  
(Cód.: 30554)  
[mais informações](#)

[conheça nossa política de trocas e devoluções](#)



**R\$1.049,00** à vista  
ou em 12x de R\$ 87,42 sem juros  
R\$996,55 no boleto com 5% de desconto  
[Outras formas de pagamento](#)

[avaliar produto](#)

- 1 +

Calcule o frete e o prazo de entrega estimados para sua região

Informe seu CEP:

> Não sei meu CEP

**Comprar**



LINK: <https://radioval.com.br/kit-cozinha-rose-compacta-branco-13g1-105-6-portas-1-gaveta-itatiaia>

DATA: 04/08/2021

053  
7



SUBMARINO - CNPJ: 00.776.574/0006-60 - ENDEREÇO: R SACADURA CABRAL, 102 - RIO DE JANEIRO - RJ - CEP: 20.081-902



### Conjunto Mesa Jantar Redonda Giratório Madeira Demolição Peroba Rosa 1,60m 6 Cadeira Mineira

☆☆☆☆

Conjunto Mesa Jantar Redonda Giratório Madeira Demolição Peroba Rosa 1,60m 6 Cadeira Mineira Conjunto totalmente produzido em madeira de demolição Peroba Rosa. O conjunto que destaca em seus mínimos detalhes, sempre trazendo elogios...

[Mais informações](#)

com: **rústico**

[Conheça nossa política de troca](#)

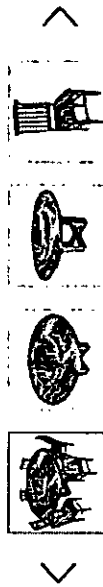
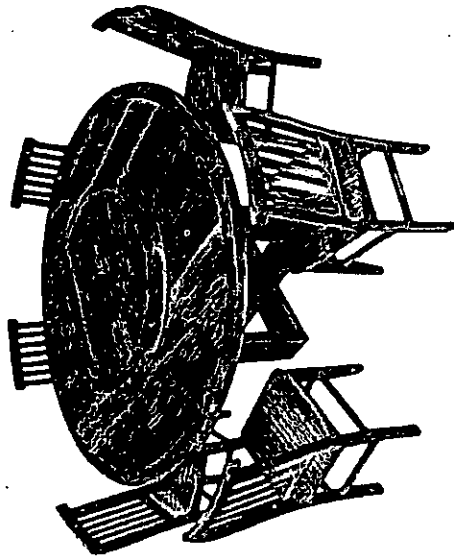

## R\$ 5.855,00

em até 12x sem juros no cartão de crédito

☑ R\$ 5.855,00 em até 15x sem juros no cartão Submarino

Mais formas de pagamento

Calcular frete e prazo

digite o CEP



**Comprar**

Comprar com **AME**

Este produto é vendido por [NetRústicos](#) e entregue por [Submarino](#), que garante a sua compra, do pedido à entrega.

LINK: <https://www.submarino.com.br/produto/50569341/conjunto-mesa-jantar-redonda-giratorio-madeira-demolicao-peroba-rosa-1-60m-6-cadeira-mineira?cor=R%C3%A8Astico>

DATA: 17/08/2021

054  
5

MAGAZINE LUIZA S/A - CNPJ: 47.960.950/1088-36 - AV DOUTOR ISMAEL ALONSO Y. ALONSO, 3250 - FRANÇA - SP - CEP: 14.403-900

## Conjunto Mesa de Jantar Redonda com Giratorio Madeira Demolição 1,60m com 6 Cadeiras Conforto - Móveis Decora

Código fek8k48k6d | [Ver descrição completa](#) | [Móveis Decora](#)

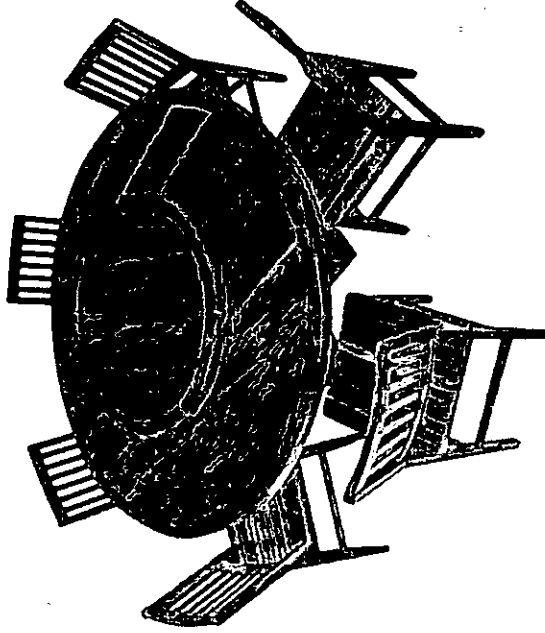

Vendido e entregue por [Móveis Decora](#)

de R\$ 5.647,90

por **R\$ 4.315,50**

em 10x de R\$ 431,55 sem juros

[Mais formas de pagamento](#)

[Adicionar à sacola](#)

O Magazine Luiza não se responsabiliza pela montagem, instalação ou reparos dos produtos. [Saiba mais](#)

Consultar prazo e valor do frete

00000-000 Ok Não sei o CEP

LINK: <https://www.magazineleuza.com.br/conjunto-mesa-de-jantar-redonda-com-giratorio-madeira-demolicao-160m-com-6-cadeiras-conforto-moveis-decora/p/fek8k48k6d/mo/saja/>

DATA: 17/08/2021

055  
3

AMERICANAS S. A. - CNPJ: 00.776.574/0006-60 – ENDEREÇO: R SACADURA CABRAL, 102 - RIO DE JANEIRO - RJ - CEP: 20.081-902

 [favoritar](#) |  [compartilhar](#)

### Conjunto Mesa Jantar Redonda Giratória Madeira Demolição 1,60M 6 Cadeira Conforto

☆☆☆☆

Conjunto Mesa Jantar Redonda Giratória Madeira Demolição 1,60M 6 Cadeira Conforto conjunto totalmente produzido em madeira de demolição Peroba Rosa. O conjunto que destaca em seus mínimos detalhes, sempre trazendo elogios, com sua so...

[mais informações](#)

cor: rústico

[política de troca e devolução](#)

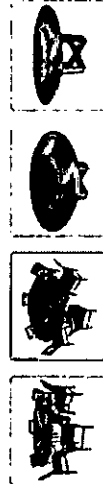
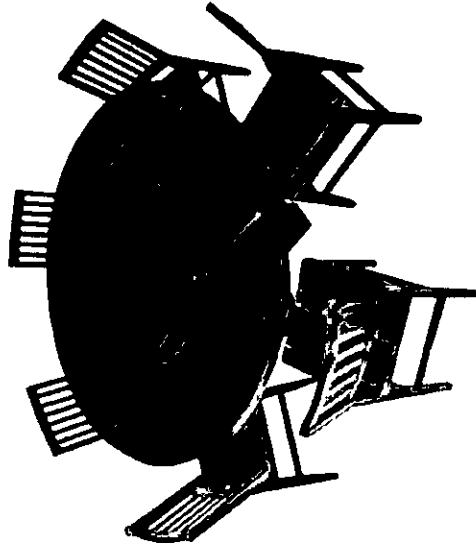

## R\$ 5.855,00

em até 12x sem juros no cartão de crédito com Ame e receba R\$ 58,55 de volta

• **EM** R\$ 5.855,00 em até 15x sem juros no cartão Americanas com Ame e receba R\$ 58,55 de volta

[mais formas de pagamento](#)

calcular frete e prazo

 **comprar**

comprar com  **ame**

Este produto é vendido por **NeiRusiticos** e entregue por **Americanas**, que garante a sua compra, do pedido à entrega.

LINK:

[https://www.americanas.com.br/produto/505659967?opn=YSMESP&sellerid=2796563300190&epar=bp\\_pl\\_00\\_mv\\_todas\\_geral\\_gmw&WT\\_srch=1&acc=e789ea56094489dfid798f86ff51c7a9&i=599661b5eec3dfb1f8b39598&o=5c4224216c28a3cb505549f5&gclid=Cj0KCQjvw02IBhCzARisALw3ASpPOujU0q\\_hkP4zGaNST-h8Bqqt0j0is7MDFzkGuw8lqajzgY9kbcAouUCEALw\\_wcB&cor=R%3C%BAstido](https://www.americanas.com.br/produto/505659967?opn=YSMESP&sellerid=2796563300190&epar=bp_pl_00_mv_todas_geral_gmw&WT_srch=1&acc=e789ea56094489dfid798f86ff51c7a9&i=599661b5eec3dfb1f8b39598&o=5c4224216c28a3cb505549f5&gclid=Cj0KCQjvw02IBhCzARisALw3ASpPOujU0q_hkP4zGaNST-h8Bqqt0j0is7MDFzkGuw8lqajzgY9kbcAouUCEALw_wcB&cor=R%3C%BAstido)

DATA: 17/08/2021

056  
3

MADEIRAMADEIRA COMERCIO ELETRONICO S/A - CNPJ: 10.490.181/0001-35 - ENDEREÇO: R MARECHAL DEODORO, 717 - CURITIBA - PR - CEP: 80.020-320

## Mesa Michigan 1,60m com 6 cadeiras Cambury - Peroba Rosa

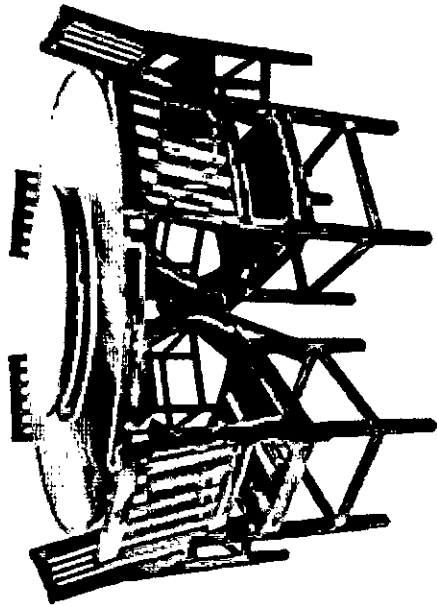

ID 4205845

R\$ **4.190,00** à vista no cartão ou Pix  
ou em até 12x de R\$ 349,16 sem juros  
ou parcelado em até 24x no crediário\*

 Adicionar

Comprar

Principais informações >

1/6



LINK: [https://www.madeiramadeira.com.br/mesa-michigan-1-60m-com-6-cadeiras-cambury-peroba-rosa-4205845.html?seller=5643&origem=pla-4205845&utm\\_source=google&utm\\_medium=cpc&utm\\_content=mesas-para-sala-de-jantar-871&utm\\_term=&utm\\_id=13539277329&gclid=Cj0KCQjwvO21BhCzARIsALw3ASoKgewAABifQjypzGsaOMucbAf-0BbWXTeETrFBWRZLXG-7zXQOyMgaAuCIEALw\\_wcB&hitsPerPage=](https://www.madeiramadeira.com.br/mesa-michigan-1-60m-com-6-cadeiras-cambury-peroba-rosa-4205845.html?seller=5643&origem=pla-4205845&utm_source=google&utm_medium=cpc&utm_content=mesas-para-sala-de-jantar-871&utm_term=&utm_id=13539277329&gclid=Cj0KCQjwvO21BhCzARIsALw3ASoKgewAABifQjypzGsaOMucbAf-0BbWXTeETrFBWRZLXG-7zXQOyMgaAuCIEALw_wcB&hitsPerPage=)

DATA: 17/08/2021

057  
7.

EBAZAR.COM.BR - CNPJ: 03.007.331/0001-41 - ENDEREÇO: AV DAS NACOES UNIDAS, 3003 - OSASCO - SP - CEP: 06.233-903

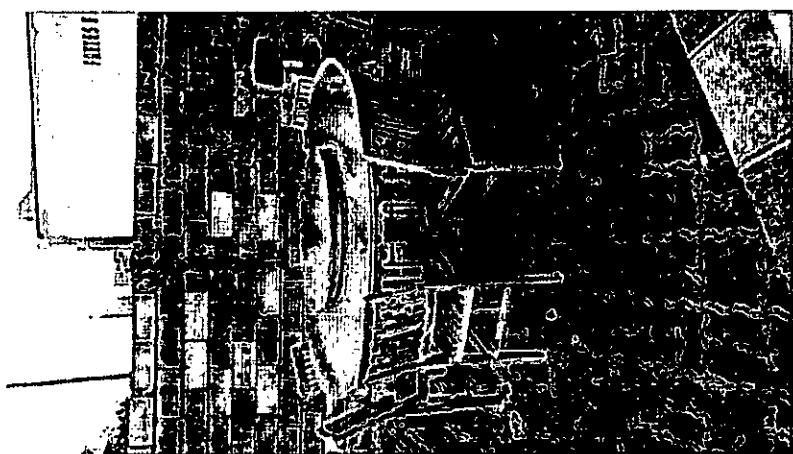

Novo

Mesa Redonda Com  
Giratorio



R\$ 4.999

em 12x R\$ 416<sup>88</sup> sem juros  
Ver os meios de pagamento

Entrega a combinar com o vendedor  
Passos, Minas Gerais  
Ver custos de envio

Cor Da Tapa: natural da madeira

Estoque disponível

Quantidade: 1 unidade v (10 disponíveis)

**Comprar agora**

Compra Garantida, receba o produto que está

LINK: [https://produto.mercadolivre.com.br/MLB-1806779036-mesa-redonda-com-giratorio-\\_JM?matt\\_tool=18956390&utm\\_source=google\\_shopping&utm\\_medium=organic](https://produto.mercadolivre.com.br/MLB-1806779036-mesa-redonda-com-giratorio-_JM?matt_tool=18956390&utm_source=google_shopping&utm_medium=organic)

DATA: 17/08/2021

058  
9.

AMERICANAS S.A. - CNPJ: 00.776.574/0006-60 - ENDEREÇO: R SACADURA CABRAL, 102 - RIO DE JANEIRO - RJ -  
CEP: 20.081-902



Mesa para Computador Espanha 3  
Gavetas Branco - Politorno

★★★★☆ (17) 10 perguntas

Um dos diferenciais dos móveis Politorno é a qualidade. O processo de fabricação é altamente automatizado, com precisão em cortes, furações e pintura. O kit Espanha atende aos mais altos padrões de qualidade organizando o ambiente ...

[mais informações](#)

[política de troca e devolução](#)

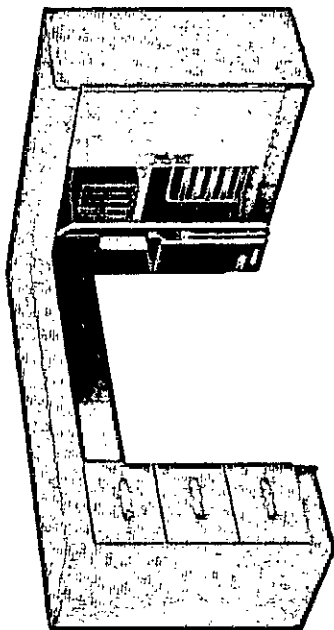

RS-606-80 14%

**R\$ 523,56**

em 1x no cartão de crédito com Ame e receba  
R\$ 5,24 de volta

[mais formas de pagamento](#)

calcular frete e prazo

digite o CEP

ok



comprar

comprar com ame

LINK: <https://www.americanas.com.br/produto/7310515?opn=YSMESP&sellerid=77941490022558>

DATA: 09/08/2021

059  
3.

MAGAZINE LUIZA S/A - CNPJ: 47.960.950/1088-36 - ENDEREÇO: AV DOUTOR ISMAEL ALONSO Y. ALONSO, 3250 - FRANÇA - SP -  
CEP: 14.403-900

## Mesa para Computador Canto 2 Portas 3 Gavetas Espanha - Politorno

Código 752104300 | [Ver descrição completa](#) | Politorno

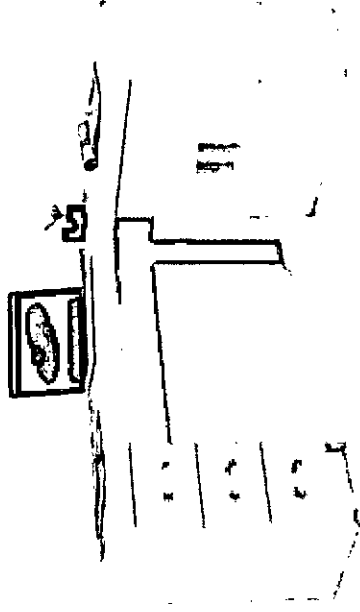
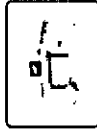

★★★★★ 5 (2) Avaliar produto



Cor:



Vendido e entregue por **Gazin**

de R\$ 526,00

por **R\$ 464,40** à vista (10% de desconto)

ou R\$ 516,00 em 10x de R\$ 51,60 sem juros

[Mais formas de pagamento](#)

Adicionar à sacola

O Magazine Luiza não se responsabiliza pela montagem, instalação ou reparos dos produtos. [Saiba mais](#)

Consultar prazo e valor do frete

LINK: [https://www.magazine.luiza.com.br/mesa-para-computador-canto-2-portas-3-gavetas-espanha-politorno/p/7521043/mo/meav/?seller\\_id=gazishop](https://www.magazine.luiza.com.br/mesa-para-computador-canto-2-portas-3-gavetas-espanha-politorno/p/7521043/mo/meav/?seller_id=gazishop)

DATA: 09/08/2021

060

MADERAMADEIRA COMERCIO ELETRONICO S/A - CNPJ: 10.490.181/0001-35 - ENDEREÇO: R MARECHAL DEODORO, 717 - CURITIBA - PR - CEP: 80.020-320

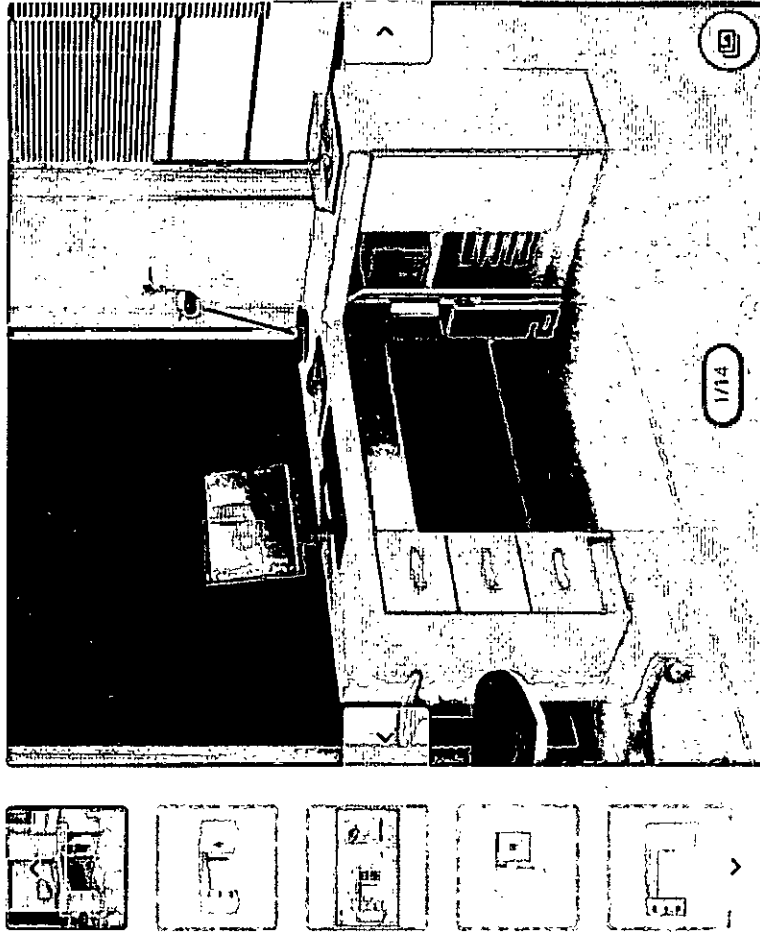

## Escrivaninha com Armário Embutido 2 Portas 3 Gavetas Politorno Branco ♡

Vendido e entregue por MadeiraMadeira

☆☆☆☆ (32) Ver avaliações | ID 103756

Cor: Branco



Branco



Ártico



Castanho

R\$ 839,86 ↓ 28%

R\$ **569,90** à vista no cartão ou Pix **5% OFF**

ou R\$ 599,90 em até 12x de R\$ 49,99 sem juros ou parcele em até 24x no crediário\*

Opções de pagamento

Em estoque

- 1 +

unidade(s)

Adicionar

Comprar

LINK: <https://www.madeiramadeira.com.br/escrivaninha-com-armario-embutido-2-portas-3-gavetas-politorno-103756.html>

DATA: 09/08/2021

061  
9.



VIA VAREJO S/A - CNPJ: 33.041.260/0652-90 - ENDEREÇO: R SAMUEL KLEIN, 83 - SAO CAETANO DO SUL - SP - CEP: 09.510-125

☆☆☆☆☆ (119 avaliações)

Vendido e entregue por Gazin

Mesa de Escritório Politorno Espanha com 2 Portas e 3 gavetas

(Cód. Item 239991) Outros produtos Politorno Móveis

Selecione

Branco

**R\$ 537,00**

ou até 12x de R\$44,75 sem juros ver parcelamento

 R\$ 537,00

à vista no Cartão Casas Bahia ou 12x de R\$ 44,75 sem juros Peça já o seu

**Comprar**

LINK: [https://www.casabahia.com.br/Mesa-de-Escritorio-Politorno-Espanha-com-2-Portas-e-3-gavetas-239991/p/239991?utm\\_medium=Cpc&utm\\_source=google\\_freelisting&idSKU=239991&idLojista=14738](https://www.casabahia.com.br/Mesa-de-Escritorio-Politorno-Espanha-com-2-Portas-e-3-gavetas-239991/p/239991?utm_medium=Cpc&utm_source=google_freelisting&idSKU=239991&idLojista=14738)

DATA: 09/08/2021

062  
3

EBAZAR.COM.BR. LTDA - CNPJ: 03.007.331/0001-41 - ENDEREÇO: AV DAS NACOES UNIDAS, 3000 - OSASCO - SP -  
CEP: 06.233-903

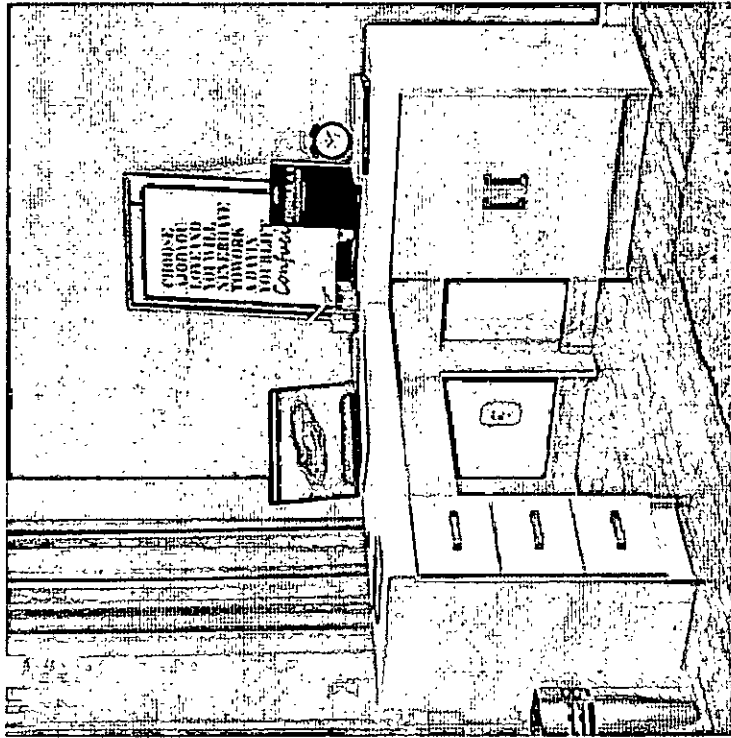

Novo

Mesa Para Escritório Espanha 2 Portas 3 Gavetas Branco

★★★★☆: 118 opiniões

R\$ 544<sup>90</sup>  
em 12x R\$ 45<sup>41</sup> sem juros  
Ver os meios de pagamento

Envio para todo o país

Saiba os prazos de entrega e as formas de envio.

Calcular o prazo de entrega

Cor: Branco

Estoque disponível

Quantidade: 1 unidade v (1000 disponíveis)

Comprar agora

LINK: [https://produto.mercadolivre.com.br/MLB-1093292271-mesa-para-escritorio-espanha-2-portas-3-gavetas-branco-\\_JM?matt\\_tool=18956390&utm\\_source=google\\_shopping&utm\\_medium=organic](https://produto.mercadolivre.com.br/MLB-1093292271-mesa-para-escritorio-espanha-2-portas-3-gavetas-branco-_JM?matt_tool=18956390&utm_source=google_shopping&utm_medium=organic)

DATA: 09/08/2021

063  
D.

MAGAZINE LUIZA S/A - CNPJ: 47.960.950/1088-36 - ENDEREÇO: AV DOUTOR ISMAEL ALONSO Y. ALONSO, 3250 - FRANÇA - SP -  
CEP: 14.403-900

## Armário Multiuso com Chave 2 Portas 5 Prateleiras Doha 9595 Móveis Doripel Amarula

Código bbe6k653b7 | Ver descrição completa | Móveis Doripel

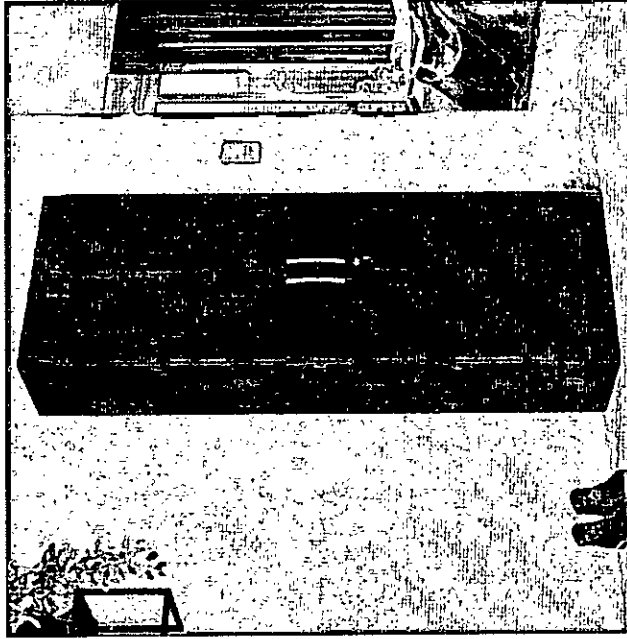

★★★★☆ 3,2 (32) Avaliar produto

Vendido e entregue por Madeira Madeira

de R\$ 447,86

por **R\$ 232,19** a vista (10% de desconto)

ou R\$ 257,99 em 8x de R\$ 32,25 sem juros

Mais formas de pagamento



O Magazine Luiza não se responsabiliza pela montagem, instalação, ou reparos dos produtos. Saiba mais

Consultar prazo e valor do frete

00000-000	OK	Não sei q CEP
-----------	----	---------------

LINK: [https://www.magazineluiza.com.br/armario-multiuso-com-chave-2-portas-5-prateleiras-doha-9595-moveis-doripel-amarula/p/bbe6k653b7/mo/momu/?&seller\\_id=madeiramadeira-openapi&utm\\_source=google&utm\\_medium=pla&utm\\_campaign=&partner\\_id=58956&gclid=CjwKCAjwpmOIBHBAEiwAySM6YK7T70QTgYpgoK9aBnUfPp8UUVwFawuibIDQRNP03RpAeWZ0xu2fPahoc71UQAVD\\_BwE](https://www.magazineluiza.com.br/armario-multiuso-com-chave-2-portas-5-prateleiras-doha-9595-moveis-doripel-amarula/p/bbe6k653b7/mo/momu/?&seller_id=madeiramadeira-openapi&utm_source=google&utm_medium=pla&utm_campaign=&partner_id=58956&gclid=CjwKCAjwpmOIBHBAEiwAySM6YK7T70QTgYpgoK9aBnUfPp8UUVwFawuibIDQRNP03RpAeWZ0xu2fPahoc71UQAVD_BwE)

DATA: 09/08/2021

064  
C.B.

MADEIRAMADEIRA COMERCIO ELETRONICO S/A - CNPJ: 10.490.181/0001-35 - ENDEREÇO: R MARECHAL DEODORO, 717 -  
CURITIBA - PR - CEP: 80.020-320

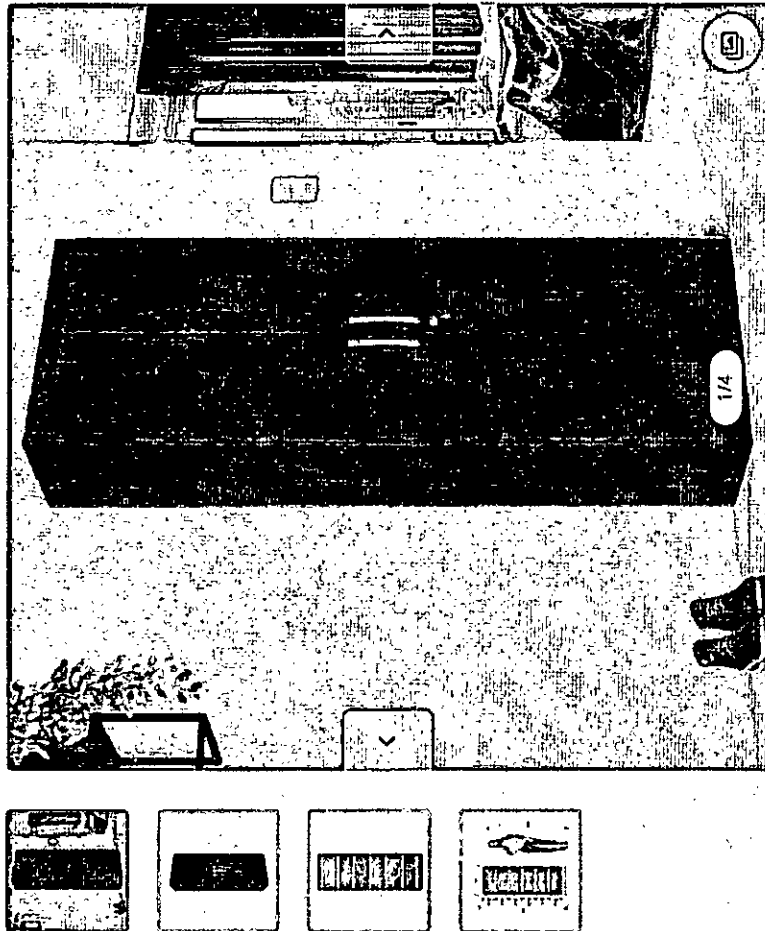

## Armário Multiuso com Chave 2 Portas 5 Prateleiras Doha 9595 Móveis Doripel Amarula

☆☆☆☆☆ (57) Ver avaliações | ID 481874

Cor  
Amarula

R\$ 447,86 ↓ 42%

R\$ **232,19** à vista no cartão ou Pix **10% OFF**  
ou R\$ 257,99 em até 12x de R\$ 21,49 sem juros  
ou parcele em até 24x no crediário\*

Adicionar

Comprar

Principais informações >

LINK: [https://www.madeiramadeira.com.br/armario-multiuso-com-chave-2-portas-5-prateleiras-doha-9595-moveis-doripel-481874.html?gclid=CjwKCAjwpMOIBhBAEiwAy5M6YKfjyboS0f2BaXH1ZLDPO7nDI3Jazfc0KVppUjSD5g9uQwLwd8vBoCV-IQAvD\\_BwE&origem=pla-481874&utm\\_content=armarios-multiuso&utm\\_id=8840388917&utm\\_medium=cpc&utm\\_source=google&utm\\_term=&hitsPerPage=](https://www.madeiramadeira.com.br/armario-multiuso-com-chave-2-portas-5-prateleiras-doha-9595-moveis-doripel-481874.html?gclid=CjwKCAjwpMOIBhBAEiwAy5M6YKfjyboS0f2BaXH1ZLDPO7nDI3Jazfc0KVppUjSD5g9uQwLwd8vBoCV-IQAvD_BwE&origem=pla-481874&utm_content=armarios-multiuso&utm_id=8840388917&utm_medium=cpc&utm_source=google&utm_term=&hitsPerPage=)

DATA: 09/08/2021

065  
9

AMERICANAS S.A. - CNPJ: 00.776.574/0006-60 - ENDEREÇO: R SACADURA CABRAL, 102 - RIO DE JANEIRO - RJ -  
CEP: 20.081-902



[compartilhar](#)

## Armário Multiuso Doha 2 Portas Com Chave 5 Prateleiras 9595 Amarula - Doripel

☆☆☆☆ (3) 1 pergunta

O(a) Armário Multiuso Doha 2 Portas Com Chave 5 Prateleiras 9595 Amarula - Doripel é produzido em MDP.O produto necessita de montagem, chegará na sua casa desmontado, em caixas, acompanhado de todas as peças, ferragens e manuais par...

[mais informações](#)

[política de troca e devolução](#)

R\$ 244,99 ~~R\$ 10%~~

**R\$ 220,49**

em 1x no cartão de crédito com Ame e recebe R\$ 2,21 de volta

[mais formas de pagamento](#)

calcular frete e prazo

ok

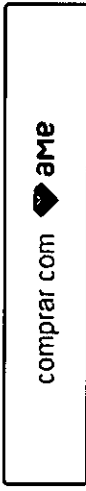

Este produto é vendido e entregue por Madeira

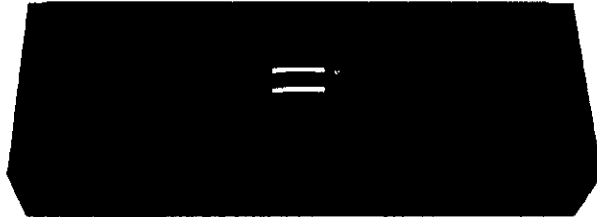

LINK:

[https://www.americanas.com.br/produto/640359787?opn=YSMESP&WT\\_src=1&sellerid=10490181000135&epar=bp\\_pl\\_00\\_mv\\_todas\\_geral\\_gmv&acc=e789ea56094489dfdf798f86ff51c7a9&i=56424cdf6ed24caf5b640a0&o=5cb080b56c28a3cb50a34c7e&gclid=CjwKCAjwpMOIBhBAEiwA5M6YCsJD2KmXOughKUEHsg\\_JH4tpwOGgvRXqLGuE\\_VS9JHcnqTK5wejYhoCqRgQAvD\\_BwE#info-section](https://www.americanas.com.br/produto/640359787?opn=YSMESP&WT_src=1&sellerid=10490181000135&epar=bp_pl_00_mv_todas_geral_gmv&acc=e789ea56094489dfdf798f86ff51c7a9&i=56424cdf6ed24caf5b640a0&o=5cb080b56c28a3cb50a34c7e&gclid=CjwKCAjwpMOIBhBAEiwA5M6YCsJD2KmXOughKUEHsg_JH4tpwOGgvRXqLGuE_VS9JHcnqTK5wejYhoCqRgQAvD_BwE#info-section)

DATA: 09/08/2021

066  
Q

GAZIN - CNPJ: 77.941.490/0225-58 - ENDEREÇO: ROD ANTONIO PEDROSO, KM 01,, S/N - DOURADINA - PR - CEP: 87.485-000

## Armário Multiuso 2 Portas Bater 5 Prateleiras Chicago Notável - Cafe

(Cód. 28279.3006.0)

Branco

Cafe

Escolha uma loja e compre

Gazin Ipameri  
R\$ 279,00

Gazin Feira de  
Santana  
R\$ 279,00

Vendido e entregue por Gazin Ipameri  
Be-R\$-328,24-por

R\$ 279,00

em 12x de R\$ 23,25 sem juros

ou **R\$ 265,05** à vista no boleto

 **COMPRAR**

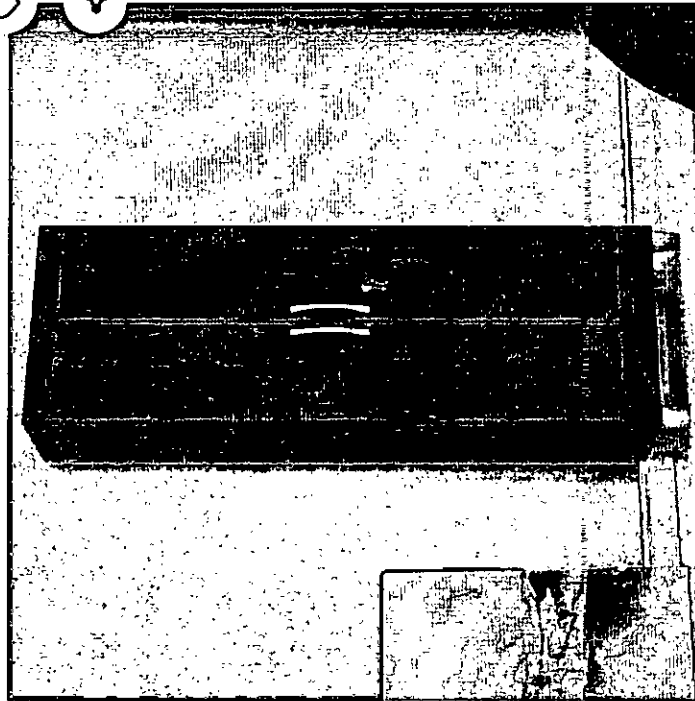

LINK: [https://www.gazin.com.br/produto/1784/armario-multiuso-2-portas-bater-5-prateleiras-chicago-notavel?cor=cafe&seller\\_id=6](https://www.gazin.com.br/produto/1784/armario-multiuso-2-portas-bater-5-prateleiras-chicago-notavel?cor=cafe&seller_id=6)

DATA: 09/08/2021

067  
790

VIA VAREJO S/A - CNPJ: 33.041.260/0652-90 - ENDEREÇO: R SAMUEL KLEIN, 83 - SAO CAETANO DO SUL - SP - CEP: 09.510-125

☆☆☆☆ (0 avaliações)

Vendido e entregue por KING

### Armário Multiuso 2 Portas e 4 Prateleiras Uruguai Notável Café

(Cód. Item 1514126094) Outros produtos Notável Móveis

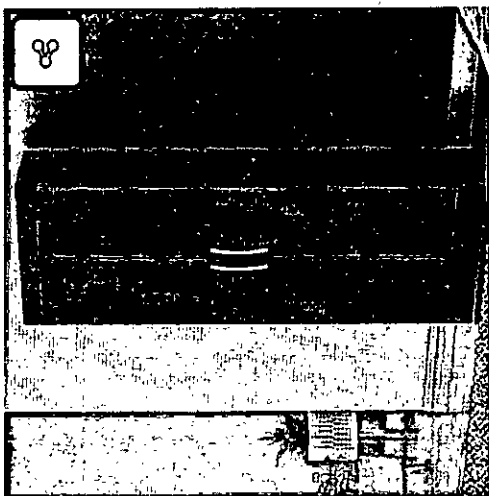

Selecione

Marrom

**R\$ 269,90**

ou até 4x de R\$67,48 sem juros ver parcelamento

 R\$ 269,90

à vista no Cartão Casas Bahia ou 5x de R\$ 53,98 sem juros. Peça já o seu

**Comprar**

Calcule o frete e prazo de entrega

LINK: [https://www.casabahia.com.br/armario-multiuso-2-portas-e-4-prateleiras-uruguai-notavel-cafe-1514126094/p/1514126094?utm\\_medium=Cpc&utm\\_source=google\\_freelisting&IdSKU=1514126094&IdLojista=61568](https://www.casabahia.com.br/armario-multiuso-2-portas-e-4-prateleiras-uruguai-notavel-cafe-1514126094/p/1514126094?utm_medium=Cpc&utm_source=google_freelisting&IdSKU=1514126094&IdLojista=61568)

DATA: 09/08/2021

068  
D

MAGAZINE LUIZA S/A - CNPJ: 47.960.950/1088-36 - ENDEREÇO: AV DOUTOR ISMAEL ALONSO Y. ALONSO, 3250 - FRANÇA - SP -  
CEP: 14.403-900

## Arquivo de Aço 4 Gavetas Cinza - ULTRA Móveis - Ultra Móveis Corporativo

Código 653133700 | [Ver descrição completa](#) | [ULTRA Móveis Corporativo](#)

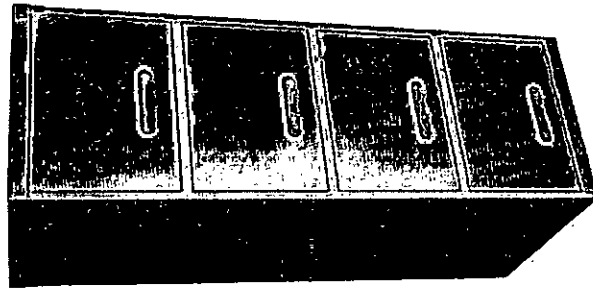
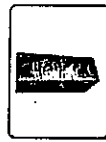

★★★★☆ 4 (3) [Avaliar produto](#)

Vendido e entregue por [Ultra Móveis Corporativo](#)

de R\$ 970,90

por **R\$ 881,90**

em 12x de R\$ 73,49 sem juros

[Mais formas de pagamento](#)

[Adicionar à sacola](#)

Consultar prazo e valor do frete

00000-000

[Não sei o CEP](#)

LINK: [https://www.magazineleuza.com.br/arquivo-de-aco-4-gavetas-cinza-ultra-moveis-ultra-moveis-corporativo/p/6531337/pa/pecr/?&seller\\_id=ultramoveiscorporativo&&utm\\_source=google&utm\\_medium=pla&utm\\_campaign=&partner\\_id=54222&gclid=CjwKCAjwpmOIBhBAEiwAy5M6YKb6-sSXRdeFGs7B9wVmYDtwjzIrI1QROGE8cHrXHkHA46\\_hlajhoCc24QAvD\\_BwE](https://www.magazineleuza.com.br/arquivo-de-aco-4-gavetas-cinza-ultra-moveis-ultra-moveis-corporativo/p/6531337/pa/pecr/?&seller_id=ultramoveiscorporativo&&utm_source=google&utm_medium=pla&utm_campaign=&partner_id=54222&gclid=CjwKCAjwpmOIBhBAEiwAy5M6YKb6-sSXRdeFGs7B9wVmYDtwjzIrI1QROGE8cHrXHkHA46_hlajhoCc24QAvD_BwE)

DATA: 09/08/2021

069  
D



AMERICANAS S.A. - CNPJ: 00.776.574/0006-60 - ENDEREÇO: R SACADURA CABRAL, 102 - RIO DE JANEIRO - RJ -  
CEP: 20.081-902



## Arquivo de Aço 4 Gavetas Cinza - ULTRA Móveis

☆☆☆☆

\*ATENÇÃO\* CONSIDERAR O PRAZO INFORMADO DE ENTREGA AO PRAZO DE FABRICAÇÃO E DESPACHO DA MERCADORIA QUANDO HOVER Design aliado à qualidade na organização de qualquer tipo de ambiente, confeccionado em chapa de aço 26, destinado a uti...

[mais informações](#)

[política de troca e devolução](#)

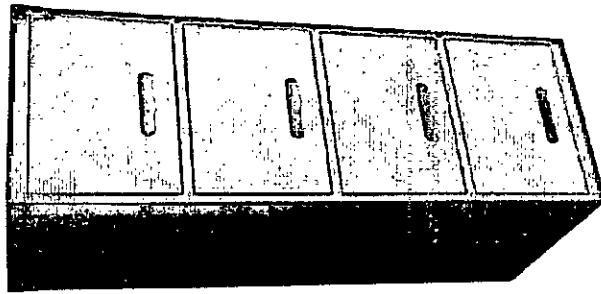

R\$ 881,98

4,5%

**R\$ 837,80**

em 1x no cartão de crédito com Ame e receba R\$ 8,38 de volta

[mais formas de pagamento](#)

calcular frete e prazo

digite o CEP

ok

comprar

comprar com ame

Este produto é vendido e entregue por [Ultra](#)

LINK:

[https://www.americanas.com.br/produto/1650333211?opn=YSMESP&sellerid=9088856000135&epar=bp\\_pl00\\_mv\\_todas\\_geral\\_gmv&WT.stch=1&acc=e789ea56094489dff1798f86f51c7a9&i=596e d198ecc3dfb1f8cc89db&o=5e961052f8e95eac3d23fe1a&gclid=CjwKCAjwpMOIBHBAEiwAy5M6YHj5aX9rdeReDKqIA04PNF-Rra085WQdt5tVBZl-ly96yCP9uUwMjhoC68sQAVD\\_BwE](https://www.americanas.com.br/produto/1650333211?opn=YSMESP&sellerid=9088856000135&epar=bp_pl00_mv_todas_geral_gmv&WT.stch=1&acc=e789ea56094489dff1798f86f51c7a9&i=596e d198ecc3dfb1f8cc89db&o=5e961052f8e95eac3d23fe1a&gclid=CjwKCAjwpMOIBHBAEiwAy5M6YHj5aX9rdeReDKqIA04PNF-Rra085WQdt5tVBZl-ly96yCP9uUwMjhoC68sQAVD_BwE)

DATA: 09/08/2021

070  
☺

EBAZAR.COM.BR. LTDA - CNPJ: 03.007.331/0001-41 - ENDEREÇO: AV DAS NACOES UNIDAS, 3000 - OSASCO - SP -  
CEP: 06.233-903

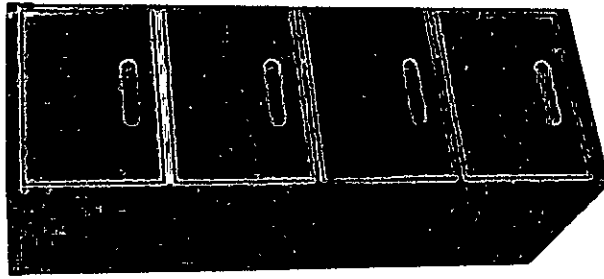

NOVO

Arquivo De Aço Cinza 4 Ga-  
vetas Pasta Suspensa Cinza

R\$ 811<sup>90</sup>

em 12x R\$ 77<sup>92</sup>

Ver os meios de pagamento

Entrega a combinar com o vendedor

Mogi Mirim, São Paulo

Ver custos de envio

Cor: Cinza

PRAZO DE FABRICAÇÃO: A PRONTA  
ENTREGA

Estoque disponível

Quantidade: 1 unidade v (100 disponív...

Comprar agora

LINK: [https://produto.mercadolivre.com.br/MLB-1210624678-arquivo-de-aco-cinza-4-gavetas-pasta-suspensa-cinza-JM?matt\\_tool=18956390&utm\\_source=google\\_shopping&utm\\_medium=organic](https://produto.mercadolivre.com.br/MLB-1210624678-arquivo-de-aco-cinza-4-gavetas-pasta-suspensa-cinza-JM?matt_tool=18956390&utm_source=google_shopping&utm_medium=organic)

DATA: 09/08/2021

071  
C  
)

MADEIRAMADEIRA COMERCIO ELETRONICO S/A - CNPJ: 10.490.181/0001-35 - ENDEREÇO: R MARECHAL DEODORO, 717 - CURITIBA - PR - CEP: 80.020-320

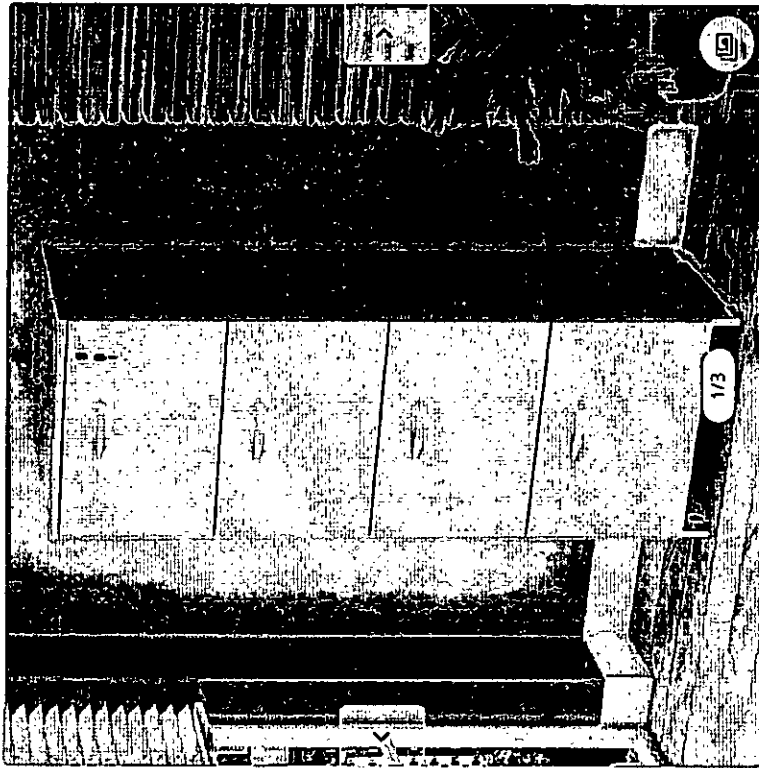

## Arquivo 4 Gavetas Web15 Espresso Móveis Cinza

ID 667976

Cor  
Cinza >

R\$ 892,23 ↓ 28%

R\$ **605,44** à vista no cartão ou Pix **5% OFF**

ou R\$ 637,31 em até 12x de R\$ 53,10 sem juros  
ou parcele em até 24x no crediário\*

Adicionar

Comprar

Principais informações >

LINK: [https://www.madeiramadeira.com.br/arquivo-4-gavetas-web15-espresso-moveis-667976.html?gclid=CjwKCAjwpMOIBhBAEiwAY5M6YAo63nXLhefZk7FM2FFVqHei5T\\_xvIGu0KdRUwH7PTDwp10XziBoC3SgQAvD\\_BwE&origem=pla-667976&utm\\_content=gaveteiros-para-escritorio&utm\\_id=11018978060&utm\\_medium=cpc&utm\\_source=google&utm\\_term=&hitsPerPage=](https://www.madeiramadeira.com.br/arquivo-4-gavetas-web15-espresso-moveis-667976.html?gclid=CjwKCAjwpMOIBhBAEiwAY5M6YAo63nXLhefZk7FM2FFVqHei5T_xvIGu0KdRUwH7PTDwp10XziBoC3SgQAvD_BwE&origem=pla-667976&utm_content=gaveteiros-para-escritorio&utm_id=11018978060&utm_medium=cpc&utm_source=google&utm_term=&hitsPerPage=)

DATA: 09/08/2021

072  
9.

VIA VAREJO S/A - CNPJ: 33.041.260/0652-90 - ENDEREÇO: R SAMUEL KLEIN, 83 - SAO CAETANO DO SUL - SP - CEP: 09.510-125

LEIS / ACESSÓRIOS

☆☆☆☆ (0 avaliações)

Vendido e entregue por NORTE REFRIGERACAO

CARTÃO PRÉ-PAGO BANCO

Arquivo De Aço Com 4 Gavetas Só Aço Cinza 136x46x54cm AQ-04E  
(Cód. Item 1514715675) Outros produtos Não Informado

**R\$ 786,60**

11% de desconto em 1x no Cartão ou Boleto. sem juros  
ver parcelamento

**R\$ 883,82**

ou até 8x de R\$110,48 sem juros no Cartão de Crédito

**R\$ 786,60 - 11% de desconto**  
em 1x no Cartão ou Boleto.

**R\$ 786,60 - 11% de desconto**  
à vista no Cartão Casas Bahia ou 8x de R\$ 110,48 sem juros. Peça já o seu

Comprar

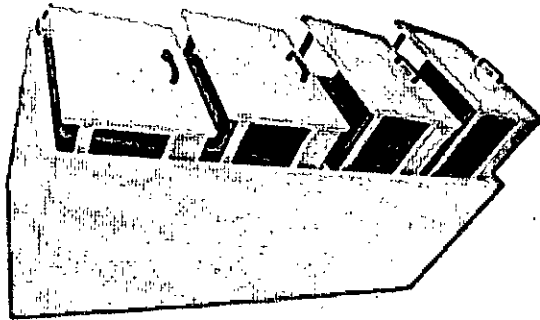

LINK: [https://www.casabahia.com.br/arquivo-de-aco-com-4-gavetas-so-aco-cinza-136x46x54cm-aq-04e-1514715675/p/1514715675?utm\\_medium=Cpc&utm\\_source=GP\\_PLA&idSKU=1514715675&idLojista=110463&utm\\_campaign=3P\\_eletropor%C3%A1teis\\_SSC&gclid=CjwKCAjwpMOIBhBAPiwAy5M6YlcLhncEnXrhtCHzn-mR2DoNlIaaMT6HCXH0H0IVr-QuoFvALhKM72hoCBYQAVD\\_Bwe](https://www.casabahia.com.br/arquivo-de-aco-com-4-gavetas-so-aco-cinza-136x46x54cm-aq-04e-1514715675/p/1514715675?utm_medium=Cpc&utm_source=GP_PLA&idSKU=1514715675&idLojista=110463&utm_campaign=3P_eletropor%C3%A1teis_SSC&gclid=CjwKCAjwpMOIBhBAPiwAy5M6YlcLhncEnXrhtCHzn-mR2DoNlIaaMT6HCXH0H0IVr-QuoFvALhKM72hoCBYQAVD_Bwe)

DATA: 09/08/2021

0373

MAGAZINE LUIZA S/A - CNPJ: 47.960.950/1088-36 - ENDEREÇO: AV DOUTOR ISMAEL ALONSO Y. ALONSO, 3250 - FRANÇA - SP -  
CEP: 14.403-900

## Projetor Epson PowerLite E20 XGA Portátil - 3400 Lumens 3LCD HDMI Branco

Código 230187900 | [Ver descrição completa](#) | [epson](#)



★ ★ ★ Avaliar produto



Vendido e entregue por **MAGALU**

por **R\$ 3.514,05** à vista (5% de desconto)  
ou R\$ 3.699,00 em 10x de R\$ 369,90 sem juros

Mais formas de pagamento

Consultar prazo e valor do frete

00000-000    Ok    Não sei o CEP

LINK: [https://www.magazineluiza.com.br/projetor-epson-powerlite-e20-xga-portatil-3400-lumens-3lcd-hdmi-branco/p/230187900/et/pjt/?&force=2&seller\\_id=magazineluiza](https://www.magazineluiza.com.br/projetor-epson-powerlite-e20-xga-portatil-3400-lumens-3lcd-hdmi-branco/p/230187900/et/pjt/?&force=2&seller_id=magazineluiza)

DATA: 10/08/2021

075

VIA VAREJO S/A - CNPJ: 33.041.260/0652-90 - ENDEREÇO: R SAMUEL KLEIN, 83 - SAO CAETANO DO SUL - SP - CEP: 09.510-125

★★★★★ (10 avaliações)

Vendido e entregue por Olist

CARTÃO PRÉ-PAGO BANCO



Projetor Epson Powerlite E20 3400 Lumens  
(Cód. Item 1516924608) Outros produtos Marca pendente

**R\$ 3.130,26**

13% de desconto em 1x no Cartão ou Boleto. sem juros  
ver parcelamento

Comprar

**R\$ 3.598,00**

ou até 12x de R\$299,83 sem juros no Cartão de Crédito



**R\$ 3.130,26 - 13% de desconto**  
em 1x no Cartão ou Boleto.



**R\$ 3.130,26 - 13% de desconto**  
à vista no Cartão Casas Bahia ou 12x de R\$ 299,83 sem juros. Peça já o seu

LJNK: [https://www.casabahia.com.br/projetor-epson-powerlite-e20-3400-lumens-1516924608/p/1516924608?utm\\_medium=Cpc&utm\\_source=google\\_freelisting&idSKU=1516924608&idLojista=12231](https://www.casabahia.com.br/projetor-epson-powerlite-e20-3400-lumens-1516924608/p/1516924608?utm_medium=Cpc&utm_source=google_freelisting&idSKU=1516924608&idLojista=12231)

DATA: 10/08/2021

075  
9

AMERICANAS S.A. - CNPJ: 00.776.574/0006-60 - ENDEREÇO: R SACADURA CABRAL, 102 - RIO DE JANEIRO - RJ -  
CEP: 20.081-902

 [favoritar](#) |  [compartilhar](#)

### Projektor Epson PowerLite E20 3400 Lúmens xga Usb E Hdmi

★★★★★

Com o Projetor Epson PowerLite E20, você assiste tudo o que quer na proporção que merece. O produto conta com um mix de tecnologias e recursos para te oferecer um show de imagem. A tecnologia 3LCD proporciona um verdadeiro espetáculo...

[mais informações](#)

cor: branco

voltagem: bvolt

[política de troca e devolução](#)

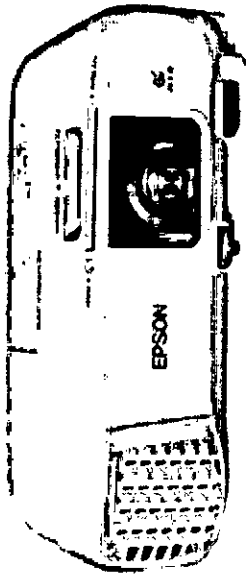

R\$ 4.007,66 **↓14%**

**R\$ 3.446,53**

em 1x no cartão de crédito com Ame e receba R\$ 34,47 de volta

[mais formas de pagamento](#)

calcular frete e prazo

 **comprar**

comprar com  **ame**

LINK: <https://www.americanas.com.br/produto/3521144966?sellerid=22962737000128&opn=YSMESP&cor=Branco&voltagem=Bvolt>

DATA: 10/08/2021

960

GAZIN - CNPJ: 77.941.490/0225-58 - ENDEREÇO: ROD ANTONIO PEDROSO, KM 01,, S/N - DOURADINA - PR - CEP: 87.485-000

Projektor Epson PowerLite E20 3400 Lúmens XGA  
HDMI - Branco - Bivolt

(Cód. 49968.1.4)

Branco

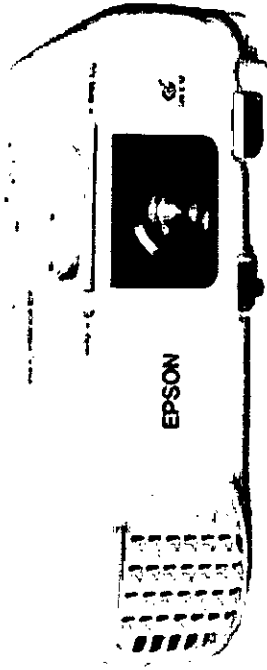

Escolha uma loja e compre

Gazin Ipameri  
R\$ 4.016,00

Vendido e entregue por Gazin Ipameri  
R\$ 4.016,00

em 12x de R\$ 334,67 sem juros

ou **R\$ 3.815,20** à vista no boleto

Gazin Feira de  
Santana  
Indisponível

Gazin Cajamar

COMPRAR

LINK: [https://www.gazin.com.br/produto/4764/projetor-epson-powerlite-e20-3400-lumens-xga-hdmi?voltagem=bivolt&cor=branco&seller\\_id=6&utm\\_source=google&utm\\_medium=google-dsa](https://www.gazin.com.br/produto/4764/projetor-epson-powerlite-e20-3400-lumens-xga-hdmi?voltagem=bivolt&cor=branco&seller_id=6&utm_source=google&utm_medium=google-dsa)

DATA: 10/08/2021

FFO  
7



EPSON DO BRASIL INDUSTRIA E COMERCIO LIMITADA - CNPJ: 52.106.911/0003-63 - ENDEREÇO: AV TUCUNARE, 720 -  
BARUERI - SP - CEP: 06.460-020

**FRETE GRÁTIS Grande SP e RJ**

Veja Similares

### Projektor multimídia Powerlite E20+ V11H981020 Epson CX 1 UN

Código: 608690

(0 avaliação)

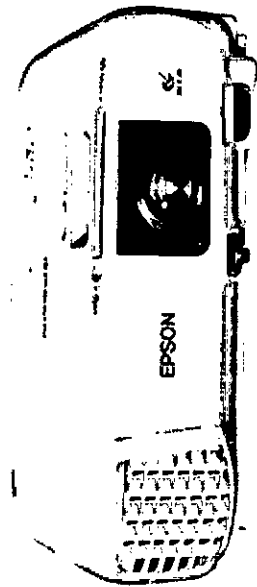

↓ Economize R\$369,90

**R\$ 3.329,10 à vista**

10x de R\$369,90 iguais sem parcelas  
Acréscimo de 1,96% a.m. e 26,27% a.a.  
Total a prazo: R\$ 3.699,00

Quantidade:

1

Adicionar ao carrinho

Avaliar Produto

Descrição do Produto

Indique a um Amigo



Item disponível

em lojas físicas Kalunga, uma parceria com Loja Epson.

Escolher Loja

LINK: <https://www.lojaepson.com.br/prod/projetor-multimidia-powerlite-e20-v11h981020-epson/608690>

DATA: 10/08/2021

870  
C.

VIA VAREJO S/A - CNPJ: 33.041.260/0652-90 - ENDEREÇO: R SAMUEL KLEIN, 83 - SAO CAETANO DO SUL - SP - CEP: 09.510-125

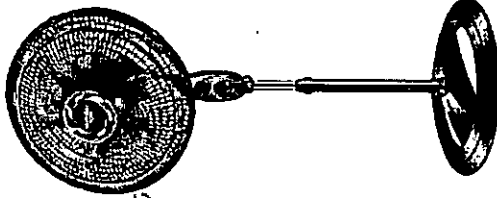

☆☆☆☆ (1098 avaliações)

Vendido e entregue por Casas Bahia

Ventilador de Coluna Mondial Turbo VT-40C com 3 Velocidades,  
40cm, 6 Pás - Preto

(Cód. Item 55011051) Outros produtos Mondial

Selecione

220V

**R\$ 169,92**

15% de desconto 1x no cartão, banQi ou Boletto. sem juros  
ver parcelamento

Comprar

Retira Grátis

**R\$ 199,90**

ou até 2x de R\$99,95 sem juros no Cartão de Crédito

**R\$ 169,92 - 15% de desconto**

1x no cartão, banQi ou Boletto.

**R\$ 169,92 - 15% de desconto**

à vista no Cartão Casas Bahia ou 5x de R\$ 39,98 sem juros. Peça já o seu

LINK: [https://www.casasbahia.com.br/ventilador-de-coluna-mondial-turbo-vt-40c-com-3-velocidades-40cm-6-pas-preto-55011050/p/55011051?utm\\_medium=Cpc&utm\\_source=google\\_freelisting&idSKU=55011051&idLojista=10037](https://www.casasbahia.com.br/ventilador-de-coluna-mondial-turbo-vt-40c-com-3-velocidades-40cm-6-pas-preto-55011050/p/55011051?utm_medium=Cpc&utm_source=google_freelisting&idSKU=55011051&idLojista=10037)

DATA: 10/08/2021

6to

MAGAZINE LUIZA S/A - CNPJ: 47.960.950/1088-36 - ENDEREÇO: AV DOUTOR ISMAEL ALONSO Y. ALONSO, 3250 - FRANÇA - SP -  
CEP: 14.403-900

## Ventilador de coluna turbo force vt-40c 40cm preto/prata mundial

Código hgcdc2958k | [Ver descrição completa](#) | Mundial

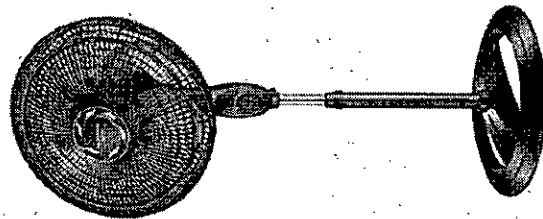
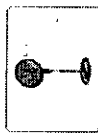

[Avaliar produto](#)

Vendido por [Miranda Computação](#)  
Entregue por [magalu](#)

por **R\$ 219,00**

em 7x de R\$ 31,29 sem juros

[Mais formas de pagamento](#)

Adicionar à sacola

Consultar prazo e valor do frete

00000-000

OK

Não sei o CEP

LINK: [https://www.magazineleuiza.com.br/ventilador-de-coluna-turbo-force-vt-40c-40cm-preto-prata-mondial/p/hgcdc2958k/ar/arv/?seller\\_id=mirandacomputacao](https://www.magazineleuiza.com.br/ventilador-de-coluna-turbo-force-vt-40c-40cm-preto-prata-mondial/p/hgcdc2958k/ar/arv/?seller_id=mirandacomputacao)

DATA: 10/08/2021

080  
9.

AMERICANAS S.A. - CNPJ: 00.776.574/0006-60 - ENDEREÇO: R SACADURA CABRAL, 102 - RIO DE JANEIRO - RJ -  
CEP: 20.081-902



compartilhar

### Ventilador De Coluna Turbo Force Vt-40c 40cm Preto/prata Mondial



Hélice de 6 pás Oscilante/Inclinação regulável Potência: 140 W Consumo: 0,140 kw/h...

[mais informações](#)

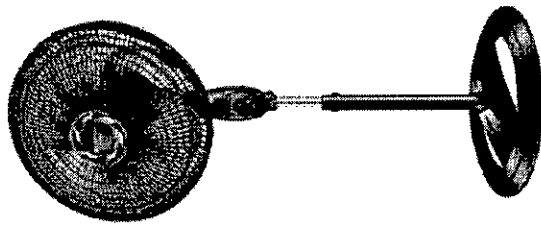

## R\$ 392,49

em até 12x sem juros no **cartão de crédito com Ame** e recebe R\$ 2,00 de volta

**ou em** R\$ 392,49 em até 16x sem juros no **cartão Americanas com Ame** e recebe R\$ 2,00 de volta

[mais formas de pagamento](#)

[política de troca e devolução](#)

calcular frete e prazo

digite o CEP

ok

**comprar**

comprar com **ame**

Este produto é vendido por **MIRANDA** e entregue por **Americanas**, que garante a sua compra, do pedido à entrega.

LINK: <https://www.americanas.com.br/produto/3042694776?opn=YSMESP&sellerid=11982113000580>

DATA: 10/08/2021

081  
D

EBAZAR.COM.BR. LTDA - CNPJ: 03.007.331/0001-41 - ENDEREÇO: AV DAS NACOES UNIDAS, 3000 - OSASCO - SP -  
CEP: 06.233-903

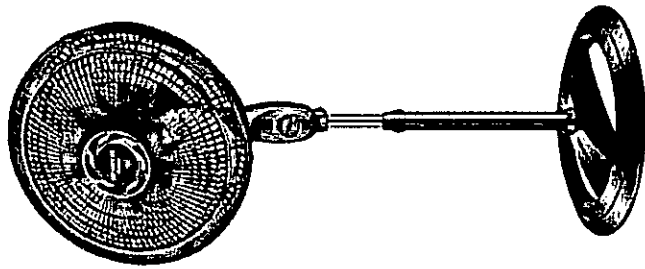

Novo | 1 vendido

Ventilador De Coluna Mon-  
dial Vt-40c 6 Pás 140w

Preto 220v

★★★★ 37 opiniões

**R\$ 299**

em 12x R\$ 24<sup>92</sup> sem juros

Ver os meios de pagamento

 Frete grátis

Saiba os prazos de entrega e as formas de envio.

Calcular o prazo de entrega

Cor Da Estrutura: Preto

Cor Das Pás: Cinza

Voltagem: 220V

Último disponível!

**Comprar agora**

LINK: [https://produto.mercadolivre.com.br/MLB-1727834243-ventilador-de-coluna-mondial-vt-40c-6-pas-140w-preto-220v-\\_JM?matt\\_tool=18956390&utm\\_source=google\\_shopping&utm\\_medium=organic](https://produto.mercadolivre.com.br/MLB-1727834243-ventilador-de-coluna-mondial-vt-40c-6-pas-140w-preto-220v-_JM?matt_tool=18956390&utm_source=google_shopping&utm_medium=organic)

DATA: 10/08/2021

082  
D.

CONTABILISTA PAPELARIA - CNPJ: 77.765.840/0001-70 - ENDEREÇO: R JOSE BATISTA DOS SANTOS, 2951 - CURITIBA - PR -  
CEP: 81.250-000

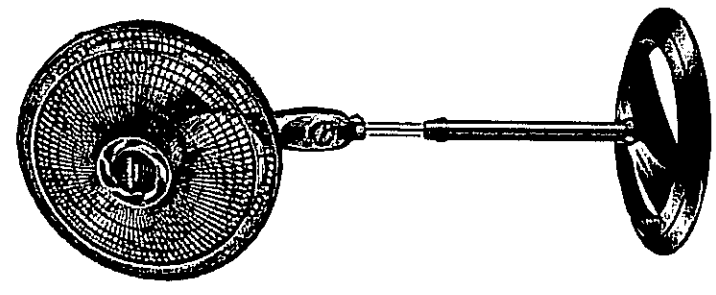

**VENTILADOR DE COLUNA 40CM VT-40C  
220V MONDIAL**

SKU: 69653 0.083 5 ☆☆☆☆☆ (0)  
EM ESTOQUE

**R\$249,00**  
ou 8x de R\$ 31,13  
**R\$ 236,55** (5% de desconto) no boleto à vista

- 1 +

**ADICIONAR AO CARRINHO**

Chat Online  
WhatsApp  
Fala Conosco  
Nossas Lojas

Calcular Frete Não sei meu CEP  
CALCULAR

LINK: <https://www.contabilista.com.br/ventilador-de-coluna-40cm-vt-40c-220v-mondial.html>

DATA: 10/08/2021

083

AMERICANAS S.A. - CNPJ: 00.776.574/0006-60 - ENDEREÇO: R SACADURA CABRAL, 102 - RIO DE JANEIRO - RJ -  
CEP: 20.081-902

 [favoritar](#) |  [compartilhar](#)

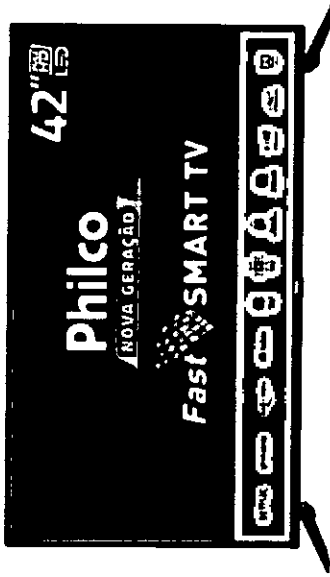

 indica

**Smart TV LED 42" Philco Full HD -  
PTV42G70N5CF com MídiaCast**

★★★★★ (54)

A Fast Smart TV Philco de 42" Full HD vem tudo o que você precisa e com muito mais velocidade. É a tecnologia ideal para você! A nova loja de aplicativos é para você fazer muito mais diretamente da TV. O Navegador Browser acessa a i...

[mais informações](#)

[política de troca e devolução](#)

R\$ 1.799,99 **0,5%**

**R\$ 1.699,99** a mais

em até 12x sem juros no cartão de crédito com Ame e receba R\$ 10,00 de volta

 **R\$ 1.699,99** em até 15x sem juros no cartão Americanas com Ame e receba R\$ 10,00 de volta

[mais formas de pagamento](#)

calcular frete e prazo

 **comprar**

**comprar com**  **ame**

Este produto é vendido e entregue por Americanas.



LINK: <https://www.americanas.com.br/produto/2638610289?opn=YSMESP&sellerId=02#info-section>

DATA: 10/08/2021

084  
C

VIA VAREJO S/A - CNPJ: 33.041.260/0652-90 - ENDEREÇO: R SAMUEL KLEIN, 83 - SAO CAETANO DO SUL - SP - CEP: 09.510-125

☆☆☆☆ (690 avaliações)

Vendido e entregue por Casas Bahia

100% DE CASHBACK\*

FRETE GRÁTIS\*

CARTÃO CASAS BAHIA



Smart TV LED 42" Full HD Philco PTV42G70N5CF com Processador Quad Core, GPU Triple Core, Dolby Audio, Mídia Cast, Wi-Fi, HDMI e USB

(Cód. Item 55018699) Outros produtos Philco

**R\$ 1.804,05**

5% de desconto 1x no cartão, banQi ou Boleto, sem juros ver parcelamento

R\$ 1.899,00

ou até 12x de R\$158,25 sem juros no Cartão de Crédito

**R\$ 1.804,05 - 5% de desconto**

1x no cartão, banQi ou Boleto.

Manual do produto

**R\$ 1.804,05 - 5% de desconto**

à vista no Cartão Casas Bahia ou 24x de R\$ 79,13 sem juros. Peça já o seu

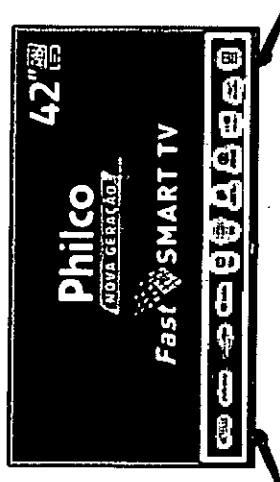

Comprar

Retira Grátis

LINK: [https://www.casasbahia.com.br/smart-tv-led-42-full-hd-philco-ptv42g70n5cf-com-processador-quad-core-gpu-triple-core-dolby-audio-midia-cast-wi-fi-hdmi-e-usb-55018699?utm\\_medium=Cpc&utm\\_source=google\\_freelisting&idSku=55018699&idLojista=10037](https://www.casasbahia.com.br/smart-tv-led-42-full-hd-philco-ptv42g70n5cf-com-processador-quad-core-gpu-triple-core-dolby-audio-midia-cast-wi-fi-hdmi-e-usb-55018699?utm_medium=Cpc&utm_source=google_freelisting&idSku=55018699&idLojista=10037)

DATA: 10/08/2021

085  
D.



CARREFOUR COMERCIO E INDUSTRIA LTDA - CNPJ: 45.543.915/0846-95 - ENDEREÇO: V AC NORTE KM 38 (ROD ANHANGUERA), 420 - CAJAMAR - SP - CEP: 07.789-100

TV Smart Led 42' Philco PTV42G70N5CF Full HD 3 HDMI 2 USB Midiacast Preta

Marca: **Philco** - Codi: 0302775

🔗 28 📄 Já tem? Avalie! 😊

Vendido e entregue por Carrefour

de R\$ 1.977,40

por **R\$ 1.799,00**

em 1x no cartão ou boleto 🏪  
10x de R\$ 179,90 sem juros



Condição exclusiva Cartão Carrefour  
Até 24x R\$ 74,95 sem juros  
[Paga já o seu](#)



[Condições de pagamento](#)



Serviços adicionais para você e seu lar



SOS Segurança Digital  
Suporte Segurança Digital  
R\$ 99,90



Instalação  
Para TV De 44" Até 70" Com Suporte De Parede Fixo  
R\$ 299,00



Educação  
Educação - Básico  
R\$ 49,90

**COMPRAR**



Compre e ganhe moedas! [Saiba mais](#) >

LINK: <https://www.carrefour.com.br/tv-smart-led-42--philco-ptv42g70n5cf-full-hd-3-hdmi-2-usb-midiacast-preta-6379745/p>

DATA: 10/08/2021

086  
C.S.

MAGAZINE LUIZA S/A - CNPJ: 47.960.950/1088-36 - ENDEREÇO: AV DOUTOR ISMAEL ALONSO Y. ALONSO, 3250 - FRANÇA - SP - CEP: 14.403-900

### TV Smart Led 42 Philco PTV42G70N5CF Full HD 3 HDMI 2 USB Midiacast

Código bf4h5913f4 | [Ver descrição completa](#) | Philco

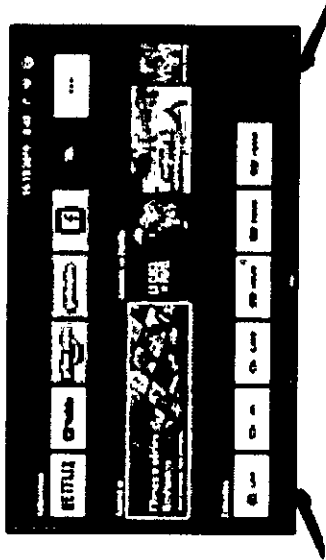

[Avaliar produto](#)



Cor:



Voltagem:

Seleção

Vendido e entregue por [Carrefour Oficial](#)

por **R\$ 1.942,90**

em 12x de R\$ 161,91 sem juros

[Mais formas de pagamento](#)

[Adicionar à sacola](#)

Consultar prazo e valor do frete

00000-000 Ok [Não sei o CEP](#)

LINK: [https://www.magazineleuiza.com.br/tv-smart-led-42-philco-ptv42g70n5cf-full-hd-3-hdmi-2-usb-midiacast/p/bf4h5913f4/et/eliir/?&seller\\_id=carrefouroficial](https://www.magazineleuiza.com.br/tv-smart-led-42-philco-ptv42g70n5cf-full-hd-3-hdmi-2-usb-midiacast/p/bf4h5913f4/et/eliir/?&seller_id=carrefouroficial)

DATA: 10/08/2021

087  
☺

HAVAN S.A. - CNPJ: 79.379.491/0008-50 - ENDEREÇO: ROD ANTONIO HEIL, 250 - BRUSQUE - SC - CEP: 88.353-100

Smart Tv Led 42" Full-Hd Ptv42g70n5cf Philco - Bivolt

 (Avalie agora!)

Cód.: 3479911

Vendido e entregue por: Havan

**R\$2.699,90**

ou 10x de R\$269,99 sem juros no cartão Havan

[Ver mais formas de pagamento](#)

Escolha a quantidade:

-  +

**COMPRAR**  
Entregamos para você 

**COMPRAR**  
Você retira na loja física 

Calcular Frete:



Digite o CEP

**CALCULAR**

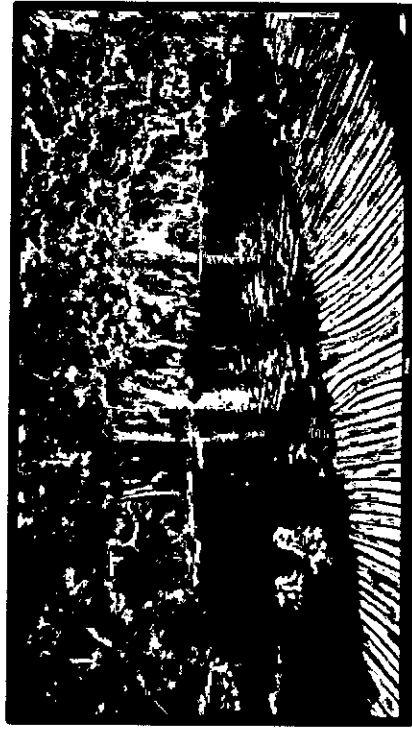

LINK: <https://www.havan.com.br/smart-tv-led-42-full-hd-ptv42g70n5cf-philco-bivolt/p>

DATA: 10/08/2021

088  
9

EBAZAR.COM.BR - CNPJ: 03.007.331/0001-41 - ENDEREÇO: AV DAS NACOES UNIDAS, 3003 - OSASCO - SP - CEP: 06.233-903

Novo

Mesa De Reunião Linha Up  
2,40 X 1,20 Moderna Mó-  
veis + Frete

R\$ 2.800

em 12x R\$ 267

Ver os meios de pagamento

Entrega a combinar com o vendedor  
São José Dos Pinhais, Paraná  
Ver custos de envio

Cor: Preto

Disponível 45 dias após sua compra

Último disponível!

Comprar agora

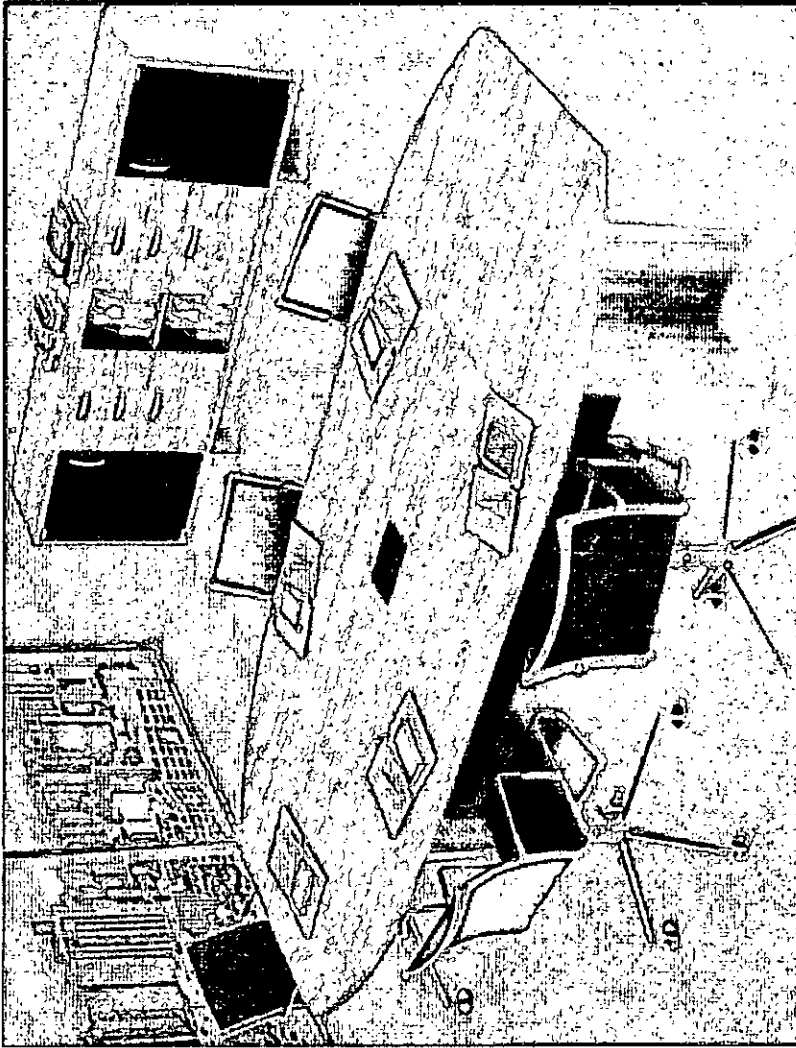

LINK: [https://produto.mercadolivre.com.br/MLB-1218072588-mesa-de-reuniao-linha-up-240-x-120-moderna-moveis-frete-\\_JM?searchVariation=35802206178#searchVariation=35802206178&position=32&search\\_layout=stack&type=item&tracking\\_id=de0e0837-4a20-4264-bab3-48f2551aa1c9](https://produto.mercadolivre.com.br/MLB-1218072588-mesa-de-reuniao-linha-up-240-x-120-moderna-moveis-frete-_JM?searchVariation=35802206178#searchVariation=35802206178&position=32&search_layout=stack&type=item&tracking_id=de0e0837-4a20-4264-bab3-48f2551aa1c9)

DATA: 17/08/2021

089  
5

MADEIRAMADEIRA COMERCIO ELETRONICO S/A - CNPJ: 10.490.181/0001-35 - ENDEREÇO: R MARECHAL DEODORO, 717 - CURITIBA - PR - CEP: 80.020-320

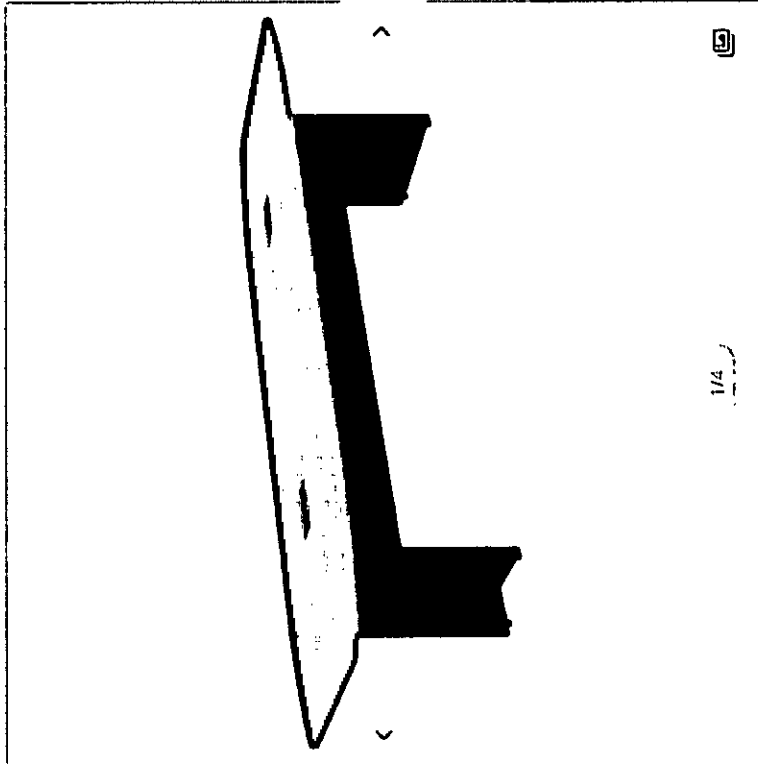

Mesa de Reunião Diretoria - 3,20x1,20m -  
WORKSTART - NOGAL SEVILHA / PRETO - 22017

☆☆☆ (1) Ver avaliações | ID 3086168

R\$ **1.924,00** à vista no cartão ou Pix  
ou em até 12x de R\$ 160,33 sem juros  
ou parcele em até 24x no crediário\*

Adicionar

Comprar

Principais informações >

LINK: [https://www.madeiramadeira.com.br/mesa-de-reuniao-diretoria-3-20x1-20m-workstart-nogal-sevilha-preto-22017-3086168.html?seller=2183&origem=pla-3086168&utm\\_source=google&utm\\_medium=cpc&utm\\_content=mesas-para-escriptorio-790&utm\\_term=&utm\\_id=10567378479&gclid=Cj0KCQjwvOZIBhCzARISALw3ASqDy7dlkKxCofaTW7uB671k-bXD8-LI0fG436rR-Ks9QGGMEPyyYnEaALGqEALw\\_wcb](https://www.madeiramadeira.com.br/mesa-de-reuniao-diretoria-3-20x1-20m-workstart-nogal-sevilha-preto-22017-3086168.html?seller=2183&origem=pla-3086168&utm_source=google&utm_medium=cpc&utm_content=mesas-para-escriptorio-790&utm_term=&utm_id=10567378479&gclid=Cj0KCQjwvOZIBhCzARISALw3ASqDy7dlkKxCofaTW7uB671k-bXD8-LI0fG436rR-Ks9QGGMEPyyYnEaALGqEALw_wcb)

DATA: 17/08/2021

090  
D.

MAGAZINE LUIZA S/A - CNPJ: 47.960.950/1088-36 - AV DOUTOR ISMAEL ALONSO Y. ALONSO, 3250 - FRANÇA - SP - CEP: 14.403-900

Mesa de Reunião Escritório 40mm - Caixa de Tomadas - 2,80x1,20m - WORKSTART - NOGAL SEVILHA - 22016 - GEBBWORK

Código hf06k1fbk | Ver descrição completa | Gebb Work

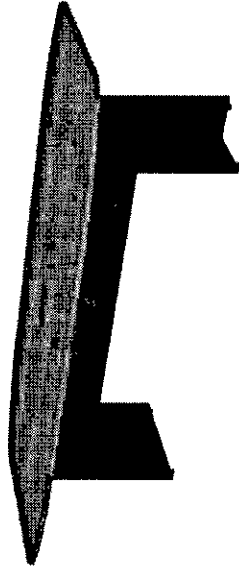

[Avaliar produto](#)

Vendido e entregue por [Móveis Pollo](#)

por **R\$ 1.462,00**

em 12x de R\$ 121,83 sem juros

[Mais formas de pagamento](#)



O Magazine Luiza não se responsabiliza pela montagem, instalação ou reparos dos produtos. [Saiba mais](#)

Consultar prazo e valor do frete

00000-000 Ok Não sei o CEP

LINK: [https://www.magazineluiza.com.br/mesa-de-reuniao-escritorio-40mm-caixa-de-tomadas-280x120m-workstart-nogal-sevilha-22016-gebbwork/p/hf06k1fbk/mo/mole/?&seller\\_id=moveispollo&&utm\\_source=google&utm\\_medium=pla&utm\\_campaign=&partner\\_id=58966&gclid=Cj0KCQjwv02IBhCzARIsALw3ASonPYB5-GWpookVbh47XMF-2ytfjVts3vvi24MZi0nmlYHQENnGK5AaAqNSEALW\\_wcB](https://www.magazineluiza.com.br/mesa-de-reuniao-escritorio-40mm-caixa-de-tomadas-280x120m-workstart-nogal-sevilha-22016-gebbwork/p/hf06k1fbk/mo/mole/?&seller_id=moveispollo&&utm_source=google&utm_medium=pla&utm_campaign=&partner_id=58966&gclid=Cj0KCQjwv02IBhCzARIsALw3ASonPYB5-GWpookVbh47XMF-2ytfjVts3vvi24MZi0nmlYHQENnGK5AaAqNSEALW_wcB)

DATA: 17/08/2021

091  
D

AMERICANAS S. A. - CNPJ: 00.776.574/0006-60 - ENDEREÇO: R SACADURA CABRAL, 102 - RIO DE JANEIRO - RJ - CEP: 20.081-902



### Mesa de Reunião Diretoria - 2,40x1,20m - NOOGAL SEVILHA / PRETO - WORKSTART - 22015



Especificações da Mesa: Tampo confeccionado em MDP de 40mm cor Nogal Sevilha / Preto. Bordas em ABS (2mm) em todo o Tampo. Pés Painel na cor Nogal de 25 mm fitado. Fixação da estrutura ao tampo através do Sistema de Minifix. Pés regulado...

[mais informações](#)

cor: **nogal sevilha / preto**

[política de troca e devolução](#)

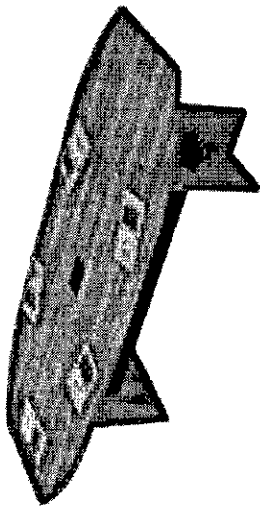

## R\$ 1.327,00

em até 12x sem juros no **cartão de crédito com Ame** e recebe R\$ 13,27 de volta

**com Ame** R\$ 1.327,00 em até 15x sem juros no **cartão Americanas com Ame** e recebe R\$ 13,27 de volta

[mais formas de pagamento](#)

calcular frete e prazo

digite o CEP

ok



comprar com **ame**

LINK:

[https://www.americanas.com.br/produto/1396469470?opn=YSMESP&sellerid=20899371000164&epar=bp\\_pl\\_00\\_go\\_pla\\_teste\\_b2wads&WT\\_srch=1&aid=604135c69f443800169a5930&sid=2089937100164&pid=1396469470&chave=vnzpla\\_604135c69f443800169a5930\\_20899371000164\\_1396469470&gclid=Cj0KCQjwvO2IBhCzARIsALw3ASqwRExAWDpEZQU3WvR0mll9INyR8VmAtdp-but-QmUajQPr2-QBBHQaA1qEAL\\_w-vcB&cor=NOGAL%20SEVILHA%20%2F%20PRETO](https://www.americanas.com.br/produto/1396469470?opn=YSMESP&sellerid=20899371000164&epar=bp_pl_00_go_pla_teste_b2wads&WT_srch=1&aid=604135c69f443800169a5930&sid=2089937100164&pid=1396469470&chave=vnzpla_604135c69f443800169a5930_20899371000164_1396469470&gclid=Cj0KCQjwvO2IBhCzARIsALw3ASqwRExAWDpEZQU3WvR0mll9INyR8VmAtdp-but-QmUajQPr2-QBBHQaA1qEAL_w-vcB&cor=NOGAL%20SEVILHA%20%2F%20PRETO)

DATA: 17/08/2021

092  
3.

VIA VAREJO S/A - CNPJ: 33.041.260/0652-90 - ENDEREÇO: R SAMUEL KLEIN, 83 - SAO CAETANO DO SUL - SP - CEP: 09.510-125

★★★★★ (0 avaliações)

Vendido e entregue por POLLO MOVEIS

Mesa de Reunião Escritório 40mm - Caixa de Tomadas - 2,40x1,20m - WORKSTART - NOGAL SEVILHA - 22015

(Cód. Item 1505993291) Outros produtos Não Informado

Selecione

Preto

**R\$ 1.327,00**

ou até 10x de R\$132,70 sem juros ver parcelamento

 R\$ 1.327,00

a vista no Cartão Casas Bahia ou 10x de R\$ 132,70 sem juros. Peça já o seu

Calcule o frete e prazo de entrega \_\_\_\_\_

Comprar

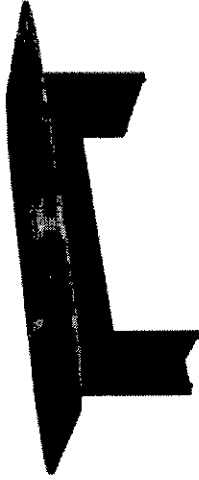
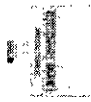

LINK: [https://www.casabahia.com.br/mesa-de-reuniao-escritorio-40mm-caixa-de-tomadas-240x120m-workstart-nogal-sevilha-22015-1505993291/p/1505993291?utm\\_medium=Cpc&utm\\_source=GP\\_PLA&idSKU=1505993291&idLojista=41188&utm\\_campaign=3P\\_M%3B3veis\\_SSC&gclid=Cj0KCQjwvO2IBhCzARIsALw3ASr6txXodyPe29mOvg5SF1aHQEpsDWD2hvca3mF1d0Pqd4j6YlalgvahDmEALw\\_wcb](https://www.casabahia.com.br/mesa-de-reuniao-escritorio-40mm-caixa-de-tomadas-240x120m-workstart-nogal-sevilha-22015-1505993291/p/1505993291?utm_medium=Cpc&utm_source=GP_PLA&idSKU=1505993291&idLojista=41188&utm_campaign=3P_M%3B3veis_SSC&gclid=Cj0KCQjwvO2IBhCzARIsALw3ASr6txXodyPe29mOvg5SF1aHQEpsDWD2hvca3mF1d0Pqd4j6YlalgvahDmEALw_wcb)

DATA: 17/08/2021

093  
D



MADEIRAMADEIRA COMERCIO ELETRONICO S/A - CNPJ: 10.490.181/0001-35 - ENDEREÇO: R MARECHAL DEODORO, 717 - CURITIBA - PR - CEP: 80.020-320

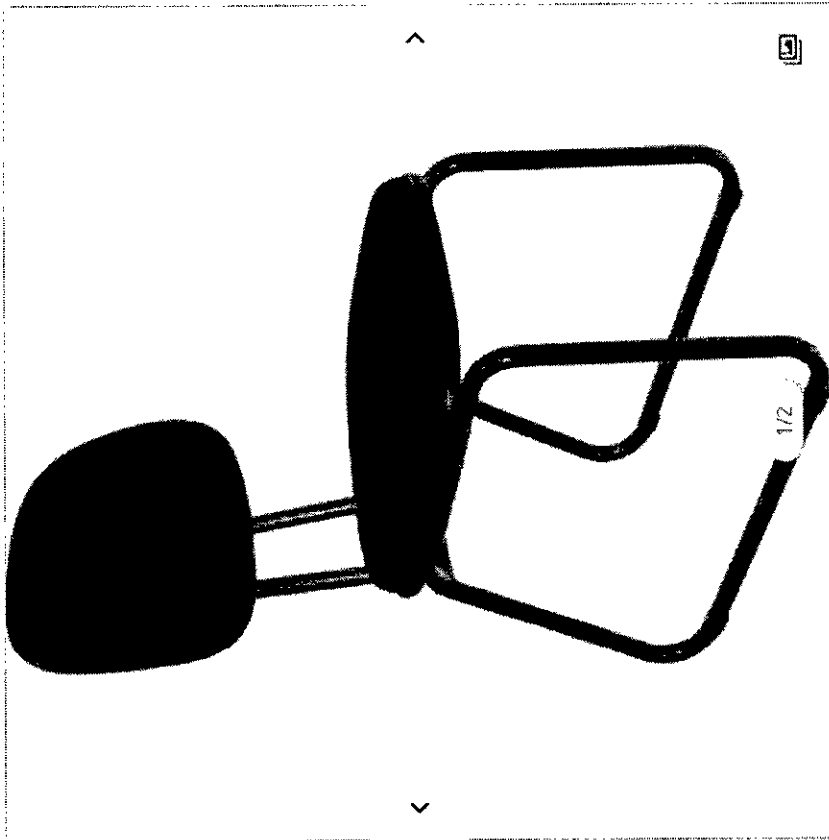

## Cadeira Secretária Trapézio - Corino Preto - MARTIFLEX - 31103

ID 2343895

R\$ **293,00** à vista no cartão ou PIX  
ou em até 12x de R\$ 24,41 sem juros  
ou parcelado em até 24x no crediário\*



Adicionar

Comprar

Principais informações >

LINK: [https://www.madeiramadeira.com.br/cadeira-secretaria-trapezio-corino-preto-martiflex-31103-2343895.html?seller=2183&origem=pla-2343895&utm\\_source=google&utm\\_medium=cpc&utm\\_content=cadeiras-para-escritorio-810&utm\\_term=&utm\\_id=14137989819&gclid=Cj0KCQjwvO2IBhCzARIsALw3ASquDI59Xt9c0yD7W4GQ-IYtlaP0Viq\\_oIKiA4KsSZOpXh0gtGeyT0aAkVzEALw\\_wcB&hitsPerPage=](https://www.madeiramadeira.com.br/cadeira-secretaria-trapezio-corino-preto-martiflex-31103-2343895.html?seller=2183&origem=pla-2343895&utm_source=google&utm_medium=cpc&utm_content=cadeiras-para-escritorio-810&utm_term=&utm_id=14137989819&gclid=Cj0KCQjwvO2IBhCzARIsALw3ASquDI59Xt9c0yD7W4GQ-IYtlaP0Viq_oIKiA4KsSZOpXh0gtGeyT0aAkVzEALw_wcB&hitsPerPage=)

DATA: 17/08/2021

0.94  
9

MAGAZINE LUIZA S/A - CNPJ: 47.960.950/1088-36 - AV DOUTOR ISMAEL ALONSO Y. ALONSO, 3250 - FRANÇA - SP - CEP: 14.403-900

## Cadeira Secretária Fixa Trapézio Estofada Preta - MARTIFLEX

Código gd9e57ac75 | [Ver descrição completa](#) | Martiflex

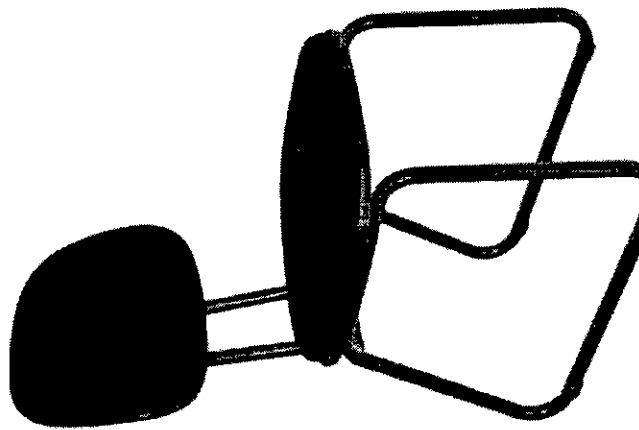

Cadeira Secretária Fixa Trapézio Estofada Preta - MARTIFLEX

★ ★ ★ Avaliar produto

Vendido e entregue por [Pollo Moveis](#)

de R\$ 283,00

por **R\$ 268,85**

em 8x de R\$ 33,61 sem juros

Mais formas de pagamento

[Adicionar à sacola](#)

O Magazine Luiza não se responsabiliza pela montagem, instalação ou reparos dos produtos. [Saiba mais](#)

Consultar prazo e valor do frete

00000-000  Ok  Não sei o CEP

LINK: [https://www.magazineluiza.com.br/cadeira-secretaria-fixa-trapezio-estofada-preta-martiflex/p/gd9e57ac75/mo/cdli/?&seller\\_id=pollomoveis&&utm\\_source=google&utm\\_medium=pla&utm\\_campaign=&partner\\_id=Cj0KcQjwv021BhCzARIsAlw3ASqHYM\\_ujdKIndjCBxfw1WkEqkNSN9uidVhjQBpmqG7c7dM-RExFSzIaICtEALw\\_wcB](https://www.magazineluiza.com.br/cadeira-secretaria-fixa-trapezio-estofada-preta-martiflex/p/gd9e57ac75/mo/cdli/?&seller_id=pollomoveis&&utm_source=google&utm_medium=pla&utm_campaign=&partner_id=Cj0KcQjwv021BhCzARIsAlw3ASqHYM_ujdKIndjCBxfw1WkEqkNSN9uidVhjQBpmqG7c7dM-RExFSzIaICtEALw_wcB)

DATA: 17/08/2021

095  
7

VIA VAREJO S/A – CNPJ: 33.041.260/0652-90 – ENDEREÇO: R SAMUEL KLEIN, 83 - SAO CAETANO DO SUL - SP – CEP: 09.510-125

Casabahia.com.br > Móveis > Escritório > Cadeiras de Escritório



★★★★ (0 avaliações)

Vendido e entregue por **POLLO MOVEIS**

**Cadeira Secretária Trapézio - Corino Preto - MARTIFLEX - 31103**

(Cód. Item 1505825427) Outros produtos: Martiflex

Selecione

Preto

**R\$ 283,00**

ou até 4x de R\$70,75 sem juros ver parcelamento

R\$ 283,00

à vista no Cartão Casas Bahia ou 5x de R\$ 56,60 sem juros. Peça já o seu

**Comprar**

Calcule o frete e prazo de entrega

LINK: [https://www.casabahia.com.br/cadeira-secretaria-trapezio-corino-preto-martiflex-31103-1505825427/p/1505825427?utm\\_medium=Cpc&utm\\_source=google\\_freelisting&idSku=1505825427&idLojista=41188](https://www.casabahia.com.br/cadeira-secretaria-trapezio-corino-preto-martiflex-31103-1505825427/p/1505825427?utm_medium=Cpc&utm_source=google_freelisting&idSku=1505825427&idLojista=41188)

DATA: 17/08/2021

096  
J

SUBMARINO - CNPJ: 00.776.574/0006-60 - ENDEREÇO: R SACADURA CABRAL, 102 - RIO DE JANEIRO - RJ - CEP: 20.081-902

Favoritar | Compartilhar

### Cadeira Secretária Trapézio - Corino Preto - Martiflex - 31103

★★★★★



Ficha Técnica: Garantia do Fornecedor: 24 Meses; Modelo: Cadeira para Escritório; Referência do Modelo: Cadeira Secretária Trapézio; Conteúdo da Embalagem: Secretária Corino Preto / Base Fixa Trapézio; Peso Suportado (Kg): 110; Estofado: Co...

[Mais informações](#)

em até 12x sem juros no cartão de crédito

## R\$ 283,00

♥ **R\$ 283,00** em até 15x sem juros no cartão **Submarino**

[Mais formas de pagamento](#)

Calcular frete e prazo



[Conheça nossa política de troca](#)

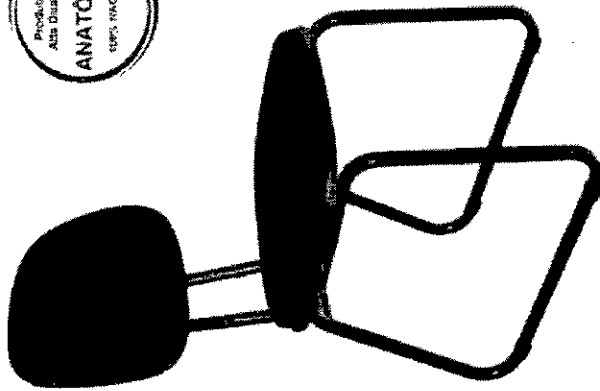

Este produto é vendido e entregue por **POLLO MÓVEIS**. O **Submarino** garante a sua compra, do pedido à entrega.

LINK: <https://www.submarino.com.br/produto/90911539?opn=XMLG00GLE&sellerid=12993989000160>

DATA: 17/08/2021

097

EBAZAR.COM.BR - CNPJ: 03.007.331/0001-41 - ENDEREÇO: AV DAS NACOES UNIDAS, 3003 - OSASCO - SP - CEP: 06.233-903

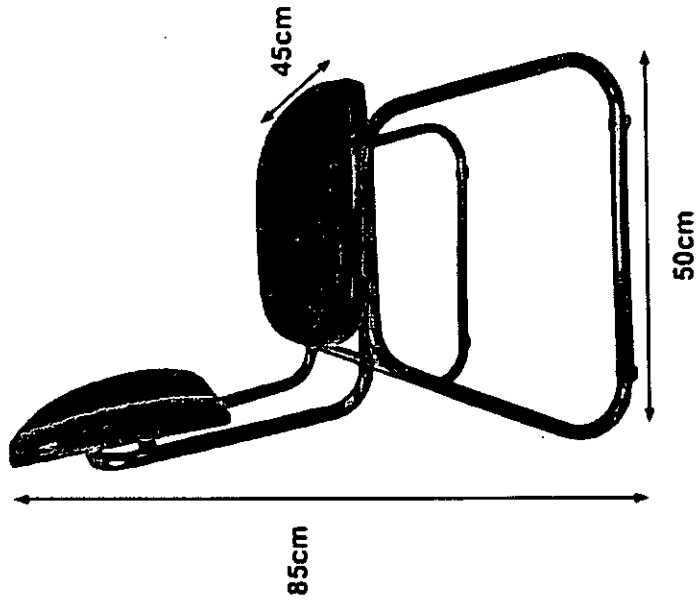

NOVO



Cadeira Secretária Trapézio  
- Corino Preto - Martiflex  
8004

R\$ 419

em 12x R\$ 34<sup>92</sup> sem juros  
Ver os meios de pagamento

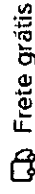

Frete grátis

Saiba os prazos de entrega e as formas de envio.

Calcular o prazo de entrega

Estoque disponível

Quantidade: 1 unidade ▾ (10 disponíveis)

**Comprar agora**

Compra Garantida, receba o produto que está esperando. [Saiba mais](#)

LINK: [https://produto.mercadolivre.com.br/MLB-1884658837-cadeira-secretaria-trapezio-corino-preto-martiflex-8004-JM#position=1&search\\_layout=grid&type=item&tracking\\_id=150921c7-87a8-4530-af1e-33265f3ac1be](https://produto.mercadolivre.com.br/MLB-1884658837-cadeira-secretaria-trapezio-corino-preto-martiflex-8004-JM#position=1&search_layout=grid&type=item&tracking_id=150921c7-87a8-4530-af1e-33265f3ac1be)

DATA: 17/08/2021

098  
D.

MAGAZINE LUIZA S/A - CNPJ: 47.960.950/1088-36 - ENDEREÇO: AV DOUTOR ISMAEL ALONSO Y. ALONSO, 3250 - FRANÇA - SP -  
CEP: 14.403-900

## Pia Inox 120cm com Escorredor 93041/507 - Tramontina

Código kejb9f9be1 | [Ver descrição completa](#) | [Tramontina](#)



100%

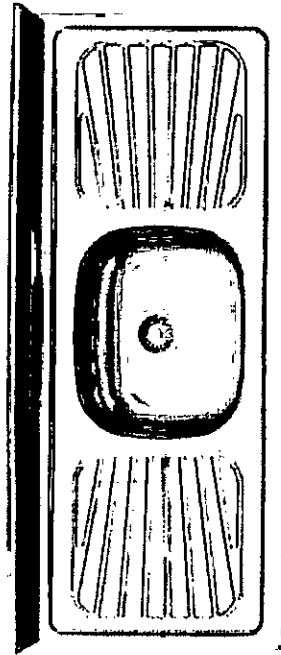

Vendido e entregue por [Lojas Certel](#)

de R\$ 249,00  
por **R\$ 219,00**

[Mais formas de pagamento](#)

 [Adicionar à sacola](#)

[Consultar prazo e valor do frete](#)

00000-000  Ok  [Não sei o CEP](#)

LINK: [https://www.magazineluiza.com.br/pia-inox-120cm-com-escorredor-93041-507-tramontina/p/kejb9f9be1/cj/piac/?&seller\\_id=lojascertel](https://www.magazineluiza.com.br/pia-inox-120cm-com-escorredor-93041-507-tramontina/p/kejb9f9be1/cj/piac/?&seller_id=lojascertel)

DATA: 19/08/2021

099  
D

LEROY - CNPJ: 01.438.784/0048-60 - ENDEREÇO: R PASCOAL PAIS, 525 - SÃO PAULO - SP - CEP: 04.581-060

### Pia De Apoio Da Tramontina

93041/507 Em Aço Inox 120 X 52

Cm

★★★★☆ (0)

Cód. 1567448108

Exclusivo Site

#### Descrição

A pia em aço inox 120x52 cm da tramontina foi desenvolvida pensando em você que busca acima de tudo conforto e praticidade. A pia conta com escorredor para louças, facilitando ainda mais seu dia a dia. Para sua instalação ela conta com um sistema de instalação fácil e simplifi...

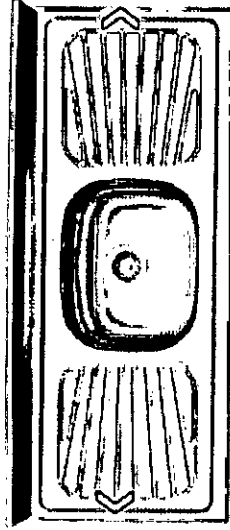

1/2

**R\$ 229,00**/cada

2x de R\$ 114,50 sem juros

11x s/ juros no cartão Celebre!

Vendido e entregue por Loja Certet

Formas de pagamento

Calcule seu frete

Insira seu CEP

Não sei meu CEP

• •  
Preço válido para o dia 19/08/2021, para compras realizadas exclusivamente pelo Site ou Televendas. O valor do frete não está incluso. Fotos meramente ilustrativas.

LINK: [https://www.leroymerlin.com.br/pia-de-apoio-da-tramontina-93041-507-em-aco-inox-120-x-52-cm\\_1567448108?region=outros](https://www.leroymerlin.com.br/pia-de-apoio-da-tramontina-93041-507-em-aco-inox-120-x-52-cm_1567448108?region=outros)

DATA: 19/08/2021

0100  
J.

VIA VAREJO S/A - CNPJ: 33.041.260/0652-90 - ENDEREÇO: R SAMUEL KLEIN, 83 - SÃO CAETANO DO SUL - SP - CEP: 09.510-125

★★★★★ (1 avaliação)

Vendido e entregue por CERTEL

Pia Aco Inox 120X52 1Cc Standard Tramontina - Pia Aco Inox 120X52 1Cc Standard 93041/507

(Cód. item 3456079) Outros produtos Tramontina

**R\$ 229,00**

ou até 6x de R\$38,17 sem juros ver parcelamento

R\$ 229,00

à vista no Cartão Casas Bahia ou 6x de R\$ 38,17 sem juros. Peça já o seu

Comprar

Calcule o frete e prazo de entrega

LINK: [https://www.casasbahia.com.br/pia-aco-inox-120x52-1cc-standard-tramontina-pia-aco-inox-120x52-1cc-standard-93041-507-3456079/p/3456079?utm\\_medium=Cpc&utm\\_source=google\\_freelisting&idSKU=3456079&idLojista=77511](https://www.casasbahia.com.br/pia-aco-inox-120x52-1cc-standard-tramontina-pia-aco-inox-120x52-1cc-standard-93041-507-3456079/p/3456079?utm_medium=Cpc&utm_source=google_freelisting&idSKU=3456079&idLojista=77511)

DATA: 19/08/2021

0101  
C



AMERICANAS S.A – CNPJ: 00.776.574/0006-60 – ENDEREÇO: R SACADURA CABRAL, 102 – RIO DE JANEIRO – RJ –  
CEP: 20.081-902



### Pia de Apoio da Tramontina 93041/507 em Aço Inox 120 x 52 cm

★★★★★

A Pia em aço inox 120x52 cm da Tramontina foi desenvolvida pensando em você que busca acima de tudo conforto e praticidade. A pia conta com escorredor para louças, facilitando ainda mais seu dia a dia. Para sua instalação ela conta c...

[mais informações](#)

[política de troca e devolução](#)

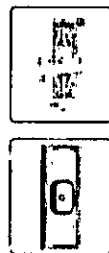
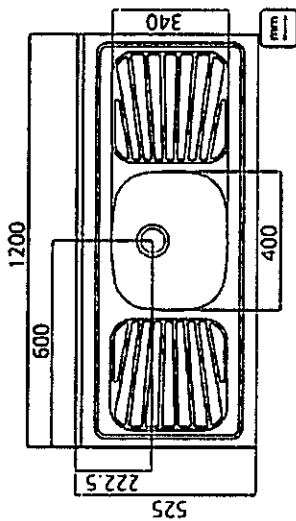

## R\$ 239,00

em até 12x sem juros no cartão de crédito com Ame e recebe R\$ 7,17 de volta

• **EE** R\$ 239,00 em até 15x sem juros no cartão Americanas com Ame e recebe R\$ 7,17 de volta

[mais formas de pagamento](#)

calcular frete e prazo

**comprar**

comprar com **ame**

Este produto é vendido e entregue por **CERTEL**. A Americanas garante a sua compra, do pedido à entrega.

LINK: <https://www.americanas.com.br/produto/1902739752?opn=YSMESP&sellerid=89777692000192>

DATA: 19/08/2021

0102  
D.

MADEIRAMADEIRA COMERCIO ELETRONICO S/A - CNPJ: 10.490.181/001-35 - ENDEREÇO: R MARECHAL DEODORO, 717 - CURITIBA - PR - CEP: 80.020-320



## Pia de apoio em aço inox 120x52 cm STANDARD - TRAMONTINA

Vendido e entregue por CERTEL

☆☆☆☆ (1) Ver avaliações | ID 1553336

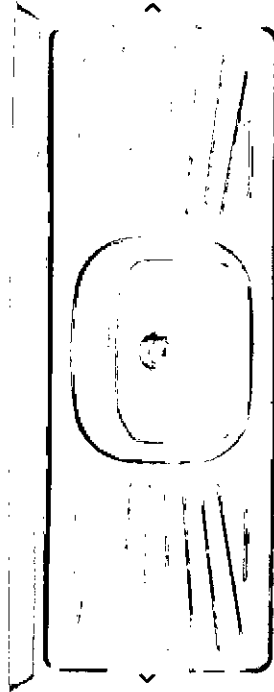

R\$ **249,00** à vista no cartão ou Pix  
ou em até 12x de R\$ 20,75 sem juros  
ou parcelado em até 24x no crédito\*

### Opções de pagamento

1 +

unidade(s)

### Frete e prazo

insira o CEP

Não sei meu CEP

1/3



WhatsApp

As melhores ofertas direto no seu celular:

BR (+55) XX XXXX-XXXX

 Aceito notificações via WhatsApp

LINK: <https://www.madeiramadeira.com.br/pia-de-apoio-em-aco-inox-120x52-cm-standard-tramontina-1553336.html?seller=7871>

DATA: 19/08/2021

0103  
5

VIA VAREJO S/A - CNPJ: 33.041.260/0652-90 - ENDEREÇO: R SAMUEL KLEIN, 83 - SAO CAETANO DO SUL - SP - CEP: 09.510-125



☆☆☆ (358 avaliações)

Vendido e entregue por Casas Bahia

# Aspirador de Pó e Água Electrolux Flex FLEXN - 1400w

(Cód. Item 10266993) Outros produtos Electrolux

Selecione

110v

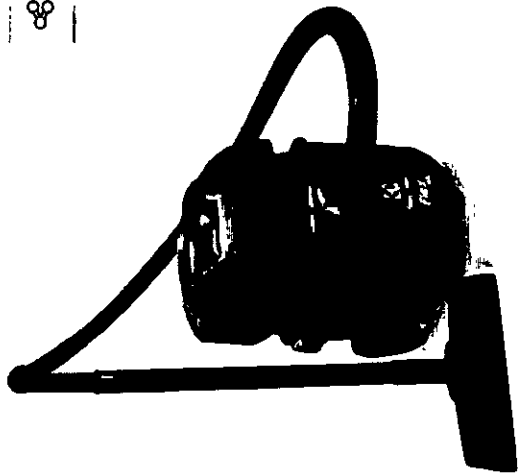

R\$ 319,99

**R\$ 269,91** -6%

10% de desconto 1x no Cartão, BanQi ou Boleto, sem juros ver parcelamento

**ECONOMIA DE R\$ 49,99**

Comprar

Retira Grátis

R\$ 299,90

ou até 5x de R\$59,98 sem juros no Cartão de Crédito



Manual do produto

R\$ 269,91 - 10% de desconto

1x no Cartão, BanQi ou Boleto.



R\$ 269,91 - 10% de desconto

à vista no Cartão Casas Bahia ou 5x de R\$ 59,98 sem juros. Peça já o seu



LINK: [https://www.casasbahia.com.br/aspirador-de-po-e-agua-electrolux-flex-flexn-1400w-shopping&gclid=CjwKCAjw0q0lBhBhEiwAyvVcf48mFyyrMJRat2y2l3niVgR\\_qVc4f0KoQcGcIHdtqlwNBwjryWCrhoCG3wQAVD\\_BwE](https://www.casasbahia.com.br/aspirador-de-po-e-agua-electrolux-flex-flexn-1400w-shopping&gclid=CjwKCAjw0q0lBhBhEiwAyvVcf48mFyyrMJRat2y2l3niVgR_qVc4f0KoQcGcIHdtqlwNBwjryWCrhoCG3wQAVD_BwE)

DATA: 03/08/2021

0104  
5

MAGAZINE LUIZA S/A - CNPJ: 47.960.950/1088-36 - ENDEREÇO: AV DOUTOR ISMAEL ALONSO Y. ALONSO, 3250 - FRANÇA - SP - CEP: 14.403-900

## Aspirador de Pó e Água Electrolux 1400W - Flexn

Código 021423400 | [Ver descrição completa](#) | [Electrolux](#)



Video



Dica

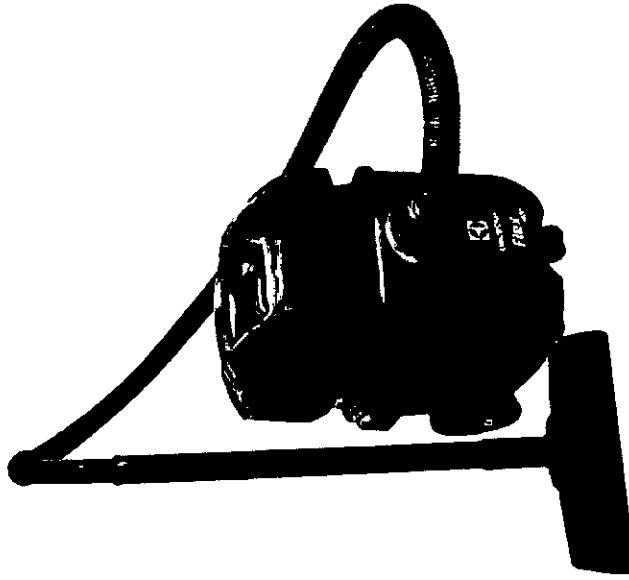

★★★★☆ 4,4 (171) [Avaliar produto](#)



Voltagem:

Selecione



Vendido e entregue por **magalu**

de R\$ 489,90

por **R\$ 304,86** à vista (5% de desconto)

ou R\$ 320,90 em 7x de R\$ 45,84 sem juros

[Mais formas de pagamento](#)

[Incluir troca certa](#)

Adicionar à sacola

Consultar prazo e valor do frete

00000-000 OK [Não sei o CEP](#)

LINK: [https://www.magazineluiza.com.br/aspirador-de-po-e-agua-electrolux-1400w-flexn/p/021423400/ep/elau/?&force=2&seller\\_id=magazineluiza&&utm\\_source=google&utm\\_medium=pla&utm\\_campaign=&partner\\_id=58949&gclid=CjwKCAjw0q0lBhBhEiwAyvYcflEkl26Bm32Efg5Z1z05KyPxMheEFGzgTnu9L\\_C0pUwUvPWce27phoGatEQAvD\\_BwE](https://www.magazineluiza.com.br/aspirador-de-po-e-agua-electrolux-1400w-flexn/p/021423400/ep/elau/?&force=2&seller_id=magazineluiza&&utm_source=google&utm_medium=pla&utm_campaign=&partner_id=58949&gclid=CjwKCAjw0q0lBhBhEiwAyvYcflEkl26Bm32Efg5Z1z05KyPxMheEFGzgTnu9L_C0pUwUvPWce27phoGatEQAvD_BwE)

DATA: 03/08/2021

0105  
D.

LOJA ELECTROLUX COMERCIO VIRTUAL DE ELETRDOMESTICOS LTDA. - CNPJ: 13.986.197/0001-21 - ENDEREÇO: R  
JOAO LUNARDELLI, 2205 - CURITIBA - PR - CEP: 81.460-100

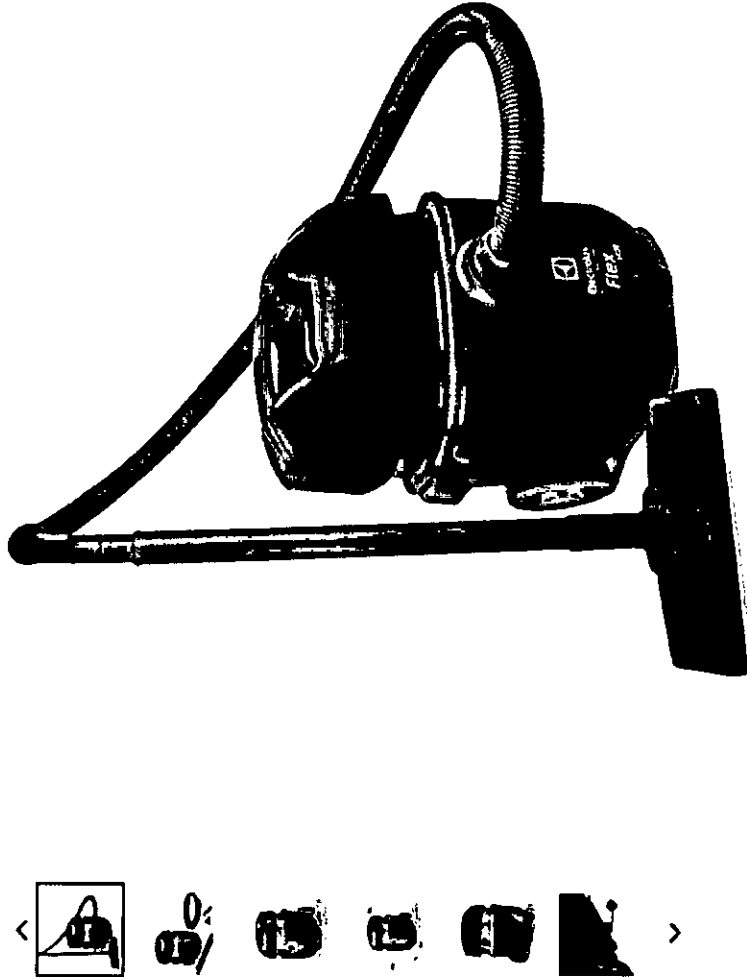

## Aspirador de Pó e Água 1400W Flex Electrolux 14L com Dreno Escoa Fácil e Kit de Acessórios (FLEXN) - 127V

FLEXN  
4.3/5 ★★★★★ (297 avaliações) [ver avaliações](#)

R\$ 429,00 **33%**

**R\$ 289,00**

em 7x de R\$ 41,28 sem juros [ver parcelas](#)

Voltagem

127V  220V

**COMPRAR**

Calcule o valor do Frete e o prazo de entrega

**Insira o seu CEP**  [Não sei meu CEP](#)

LINK: [https://loja-electrolux.com.br/aspirador-agua-po-flex-electrolux-flexn/p?idsku=2001759&utm\\_source=google&utm\\_campaign=googlepla&utm\\_medium=shopping&gclid=CjwKCAjwQ0l8hBhEiwAvvVcf2HeMRPowg4aCLtBLT49TPJZ11bFX\\_bK3XW](https://loja-electrolux.com.br/aspirador-agua-po-flex-electrolux-flexn/p?idsku=2001759&utm_source=google&utm_campaign=googlepla&utm_medium=shopping&gclid=CjwKCAjwQ0l8hBhEiwAvvVcf2HeMRPowg4aCLtBLT49TPJZ11bFX_bK3XW)

DATA: 03/08/2021

0206  
☺

AMAZON.COM.BR - CNPJ: 15.436.940/0001-03 - ENDEREÇO: AV PRESIDENTE JUSCELINO KUBITSCHEK, 2041 - SÃO PAULO - SP - CEP: 04.543-011

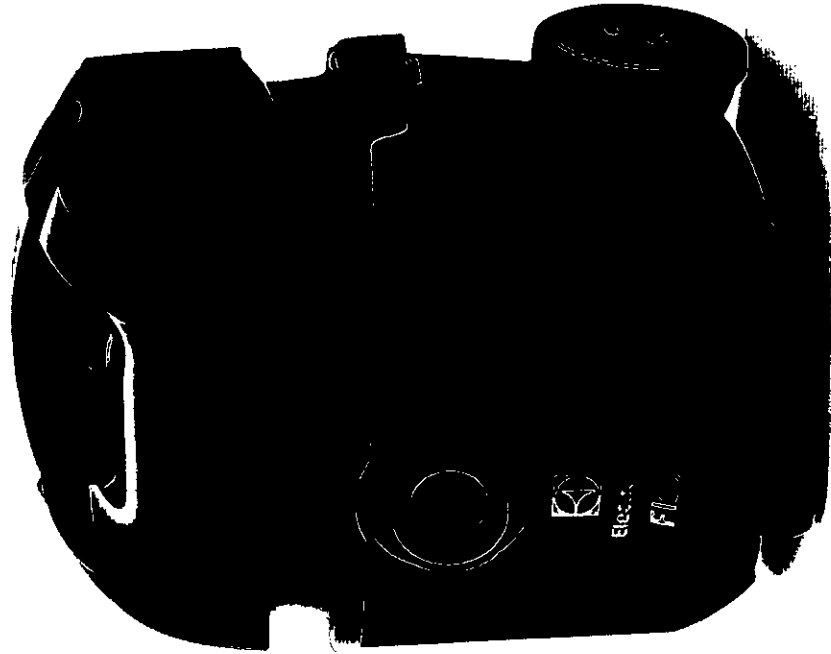

Aspirador Água e Pó, FLEXN, 14L, Azul, 110v,  
Electrolux  
Marca: Electrolux  
★★★★☆ 140 classificações | 26 perguntas respondidas

De: R\$ 267,69  
Por: R\$ 268,90  
Você economiza: R\$ 18,79 (7%)

Em até 8x R\$ 33,63 sem juros Ver parcelas disponíveis ▾



Transação segura Enviado pela Amazon Política de devolução

Voltage. 110 Volts

110 Volts

220 Volts

Marca Electrolux

Nome do modelo FLEXN

Características especiais Aspirador de água

Cor Azul

Fonte de alimentação Elétrico com fio

Sobre este item

R\$ 268,90

Entrega com Frete GRÁTIS:  
Quarta-feira, 11 de Ago  
Entrega mais rápida: Terça-feira, 10 de Ago  
Se pedir dentro de 1 hr e 17 min

Selecione o endereço

Em estoque.

Quantidade: 1 ▾

Adicionar ao carrinho

Comprar agora

Transação segura

Enviado por Amazon.com.br  
Vendido por Amazon.com.br  
Embalagem Mostra o que está den...

Sim, eu quero frete GRÁTIS para este pedido com o Amazon Prime

Comprar este item como presente

Adicionar à Lista

LINK: <https://www.amazon.com.br/Aspirador-1-400-watts-litros-1-400-watts-litros/dp/B076H6JF13?th=1>

DATA: 03/08/2021

Foto  
E

GURGELMIX MAQUINAS E FERRAMENTAS S.A. - CNPJ: 29.302.348/0001-15 - ENDEREÇO: AV ALAGOAS, 1193 - FRANÇA - SP - CEP: 14.401-402

Aspirador de Água e Pó 1400W Flex - ELECTROLUX-FLEXN  
COD.51152 ELECTROLUX

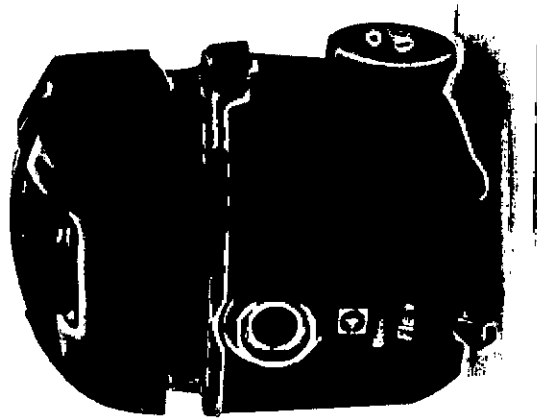

★★★★☆ (avaliações, Participei)

ÓTIMA HORA PARA COMPRAR

PREÇO COM 19% 12 : 24 : 22.701

Tensão:

De: R\$ 409,90 por

R\$ **299,90**

No boleto bancário (já com 10% de desconto)  
 1x de R\$ 299,90 no cartão de crédito (já com 10% de desconto)  
ou em até 7x de R\$ 47,60

mais formas de pagamento

1   **Comprar**

Ganhe 3 G-points [saiba mais](#)

Programa de afiliados [saiba mais](#)

LINK:

[https://www.lojadomecanico.com.br/produto/99878/22/739/Aspirador-de-Agua-e-Po-1400W-220V-Flex/153/?utm\\_source=googleshopping&utm\\_campaign=xmleshopping&utm\\_medium=cpc&utm\\_content=99878](https://www.lojadomecanico.com.br/produto/99878/22/739/Aspirador-de-Agua-e-Po-1400W-220V-Flex/153/?utm_source=googleshopping&utm_campaign=xmleshopping&utm_medium=cpc&utm_content=99878)

DATA: 03/08/2021

0108

0109  
3

# REPÚBLICA FEDERATIVA DO BRASIL

## CADASTRO NACIONAL DA PESSOA JURÍDICA

NÚMERO DE INSCRIÇÃO 47.960.950/1088-36 FILIAL	COMPROVANTE DE INSCRIÇÃO E DE SITUAÇÃO CADASTRAL	DATA DE ABERTURA 19/04/2018
---	---	--------------------------------

NOME EMPRESARIAL MAGAZINE LUIZA S/A
--

TÍTULO DO ESTABELECIMENTO (NOME DE FANTASIA) MAGAZINE LUIZA S/A	PORTE DEMAIS
--	-----------------

CÓDIGO E DESCRIÇÃO DA ATIVIDADE ECONÔMICA PRINCIPAL 47.13-0-04 - Lojas de departamentos ou magazines, exceto lojas francas (Duty free)
---

CÓDIGO E DESCRIÇÃO DAS ATIVIDADES ECONÔMICAS SECUNDÁRIAS 74.90-1-04 - Atividades de intermediação e agenciamento de serviços e negócios em geral, exceto imobiliários 66.19-3-02 - Correspondentes de instituições financeiras
--

CÓDIGO E DESCRIÇÃO DA NATUREZA JURÍDICA 204-6 - Sociedade Anônima Aberta
---

LOGRADOURO AV DOUTOR ISMAEL ALONSO Y. ALONSO 3250	NÚMERO 3250	COMPLEMENTO *****
--	----------------	----------------------

CEP 14.403-900	BAIRRO/DISTRITO SAO JOSE	MUNICÍPIO FRANCA	UF SP
-------------------	-----------------------------	---------------------	----------

ENDEREÇO ELETRÔNICO FISCAL.ESTADUAL@MAGAZINELUIZA.COM.BR	TELEFONE (16) 3711-2002
---	----------------------------

ENTE FEDERATIVO RESPONSÁVEL (EFR) *****
--

SITUAÇÃO CADASTRAL ATIVA	DATA DA SITUAÇÃO CADASTRAL 19/04/2018
-----------------------------	--

MOTIVO DE SITUAÇÃO CADASTRAL
------------------------------

SITUAÇÃO ESPECIAL *****	DATA DA SITUAÇÃO ESPECIAL *****
----------------------------	------------------------------------

Aprovado pela Instrução Normativa RFB nº 1.863, de 27 de dezembro de 2018.

Emitido no dia 04/08/2021 às 14:07:40 (data e hora de Brasília).

Página: 1/1





## REPÚBLICA FEDERATIVA DO BRASIL

## CADASTRO NACIONAL DA PESSOA JURÍDICA

NÚMERO DE INSCRIÇÃO 00.776.574/0006-60 MATRIZ	COMPROVANTE DE INSCRIÇÃO E DE SITUAÇÃO CADASTRAL	DATA DE ABERTURA 14/03/2007
---	---	--------------------------------

NOME EMPRESARIAL AMERICANAS S.A.
-------------------------------------

TÍTULO DO ESTABELECIMENTO (NOME DE FANTASIA) *****	PORTE DEMAIS
---	-----------------

CÓDIGO E DESCRIÇÃO DA ATIVIDADE ECONÔMICA PRINCIPAL 47.11-3-02 - Comércio varejista de mercadorias em geral, com predominância de produtos alimentícios - supermercados
--

CÓDIGO E DESCRIÇÃO DAS ATIVIDADES ECONÔMICAS SECUNDÁRIAS 47.12-1-00 - Comércio varejista de mercadorias em geral, com predominância de produtos alimentícios - minimercados, mercearias e armazéns 47.13-0-04 - Lojas de departamentos ou magazines, exceto lojas francas (Duty free) 47.29-6-99 - Comércio varejista de produtos alimentícios em geral ou especializado em produtos alimentícios não especificados anteriormente 47.52-1-00 - Comércio varejista especializado de equipamentos de telefonia e comunicação 47.61-0-01 - Comércio varejista de livros 47.63-6-01 - Comércio varejista de brinquedos e artigos recreativos 47.72-5-00 - Comércio varejista de cosméticos, produtos de perfumaria e de higiene pessoal 47.73-3-00 - Comércio varejista de artigos médicos e ortopédicos 47.89-0-99 - Comércio varejista de outros produtos não especificados anteriormente 49.30-2-02 - Transporte rodoviário de carga, exceto produtos perigosos e mudanças, intermunicipal, interestadual e internacional 52.50-8-05 - Operador de transporte multimodal - OTM 59.11-1-01 - Estúdios cinematográficos 60.22-5-01 - Programadoras 61.90-6-99 - Outras atividades de telecomunicações não especificadas anteriormente 63.11-9-00 - Tratamento de dados, provedores de serviços de aplicação e serviços de hospedagem na internet 63.19-4-00 - Portais, provedores de conteúdo e outros serviços de informação na internet 66.19-3-02 - Correspondentes de instituições financeiras 73.12-2-00 - Agenciamento de espaços para publicidade, exceto em veículos de comunicação 74.90-1-04 - Atividades de intermediação e agenciamento de serviços e negócios em geral, exceto imobiliários
--

CÓDIGO E DESCRIÇÃO DA NATUREZA JURÍDICA 204-6 - Sociedade Anônima Aberta
---

LOGRADOURO R SACADURA CABRAL	NÚMERO 102	COMPLEMENTO PARTE
---------------------------------	---------------	----------------------

CEP 00.081-902	BAIRRO/DISTRITO SAUDE	MUNICÍPIO RIO DE JANEIRO	UF RJ
-------------------	--------------------------	-----------------------------	----------

ENDEREÇO ELETRÔNICO FISCAL.NFE@B2WDIGITAL.COM	TELEFONE (21) 4003-4848
--	----------------------------

ENTE FEDERATIVO RESPONSÁVEL (EFR) *****
--

SITUAÇÃO CADASTRAL ATIVA	DATA DA SITUAÇÃO CADASTRAL 14/03/2007
-----------------------------	--

MOTIVO DE SITUAÇÃO CADASTRAL
------------------------------

SITUAÇÃO ESPECIAL *****	DATA DA SITUAÇÃO ESPECIAL *****
----------------------------	------------------------------------

Aprovado pela Instrução Normativa RFB nº 1.863, de 27 de dezembro de 2018.

Emitido no dia 04/08/2021 às 14:12:43 (data e hora de Brasília).

Página: 1/1



# REPÚBLICA FEDERATIVA DO BRASIL

## CADASTRO NACIONAL DA PESSOA JURÍDICA

NÚMERO DE INSCRIÇÃO <b>33.041.260/0652-90</b> MATRIZ	COMPROVANTE DE INSCRIÇÃO E DE SITUAÇÃO CADASTRAL	DATA DE ABERTURA <b>07/08/2008</b>
--	---	---------------------------------------

NOME EMPRESARIAL <b>VIA VAREJO S/A</b>
---

TÍTULO DO ESTABELECIMENTO (NOME DE FANTASIA) *****	PORTE <b>DEMAIS</b>
---	------------------------

CÓDIGO E DESCRIÇÃO DA ATIVIDADE ECONÔMICA PRINCIPAL <b>47.53-9-00 - Comércio varejista especializado de eletrodomésticos e equipamentos de áudio e vídeo (Dispensada *)</b>
--

CÓDIGO E DESCRIÇÃO DAS ATIVIDADES ECONÔMICAS SECUNDÁRIAS <b>47.13-0-04 - Lojas de departamentos ou magazines, exceto lojas francas (Duty free)</b> <b>47.44-0-02 - Comércio varejista de madeira e artefatos</b> <b>47.89-0-99 - Comércio varejista de outros produtos não especificados anteriormente</b> <b>52.11-7-99 - Depósitos de mercadorias para terceiros, exceto armazéns gerais e guarda-móveis</b> <b>52.12-5-00 - Carga e descarga</b> <b>6.19-3-02 - Correspondentes de instituições financeiras</b> <b>73.19-0-02 - Promoção de vendas (Dispensada *)</b> <b>74.90-1-04 - Atividades de intermediação e agenciamento de serviços e negócios em geral, exceto imobiliários (Dispensada *)</b> <b>82.91-1-00 - Atividades de cobranças e informações cadastrais (Dispensada *)</b>
--

CÓDIGO E DESCRIÇÃO DA NATUREZA JURÍDICA <b>204-6 - Sociedade Anônima Aberta</b>
--

LOGRADOURO <b>R SAMUEL KLEIN</b>	NÚMERO <b>83</b>	COMPLEMENTO *****
-------------------------------------	---------------------	----------------------

CEP <b>09.510-125</b>	BAIRRO/DISTRITO <b>CENTRO</b>	MUNICÍPIO <b>SAO CAETANO DO SUL</b>	UF <b>SP</b>
--------------------------	----------------------------------	--	-----------------

ENDEREÇO ELETRÔNICO <b>SETORFISCAL.CSC@VIAVAREJO.COM.BR</b>	TELEFONE <b>(11) 4225-6555</b>
--	-----------------------------------

ENTE FEDERATIVO RESPONSÁVEL (EFR) *****
--

SITUAÇÃO CADASTRAL <b>ATIVA</b>	DATA DA SITUAÇÃO CADASTRAL <b>07/08/2008</b>
------------------------------------	---

MOTIVO DE SITUAÇÃO CADASTRAL
------------------------------

SITUAÇÃO ESPECIAL *****	DATA DA SITUAÇÃO ESPECIAL *****
----------------------------	------------------------------------

(\*) A dispensa de alvarás e licenças é direito do empreendedor que atende aos requisitos constantes na Resolução CGSIM nº 51, de 11 de junho de 2019, ou da legislação própria encaminhada ao CGSIM pelos entes federativos, não tendo a Receita Federal qualquer responsabilidade quanto às atividades dispensadas.

Aprovado pela Instrução Normativa RFB nº 1.863, de 27 de dezembro de 2018.

Emitido no dia **04/08/2021** às **14:17:32** (data e hora de Brasília).

Página: 1/1



**REPÚBLICA FEDERATIVA DO BRASIL**  
**CADASTRO NACIONAL DA PESSOA JURÍDICA**

NÚMERO DE INSCRIÇÃO <b>03.007.331/0001-41</b> MATRIZ	<b>COMPROVANTE DE INSCRIÇÃO E DE SITUAÇÃO CADASTRAL</b>	DATA DE ABERTURA <b>12/02/1999</b>
--	---	---------------------------------------

NOME EMPRESARIAL <b>EBAZAR.COM.BR. LTDA</b>
--

TÍTULO DO ESTABELECIMENTO (NOME DE FANTASIA) <b>EBAZAR.COM.BR</b>	PORTE <b>DEMAIS</b>
--	------------------------

CÓDIGO E DESCRIÇÃO DA ATIVIDADE ECONÔMICA PRINCIPAL <b>74.90-1-04 - Atividades de intermediação e agenciamento de serviços e negócios em geral, exceto imobiliários</b>
--

CÓDIGO E DESCRIÇÃO DAS ATIVIDADES ECONÔMICAS SECUNDÁRIAS <b>46.19-2-00 - Representantes comerciais e agentes do comércio de mercadorias em geral não especializado</b> <b>46.49-4-99 - Comércio atacadista de outros equipamentos e artigos de uso pessoal e doméstico não especificados anteriormente</b> <b>46.52-4-00 - Comércio atacadista de componentes eletrônicos e equipamentos de telefonia e comunicação</b> <b>46.65-6-00 - Comércio atacadista de máquinas e equipamentos para uso comercial; partes e peças</b> <b>46.93-1-00 - Comércio atacadista de mercadorias em geral, sem predominância de alimentos ou de insumos agropecuários</b> <b>47.89-0-99 - Comércio varejista de outros produtos não especificados anteriormente</b> <b>49.30-2-01 - Transporte rodoviário de carga, exceto produtos perigosos e mudanças, municipal.</b> <b>49.30-2-02 - Transporte rodoviário de carga, exceto produtos perigosos e mudanças, intermunicipal, interestadual e internacional</b> <b>52.11-7-99 - Depósitos de mercadorias para terceiros, exceto armazéns gerais e guarda-móveis</b> <b>52.50-8-03 - Agenciamento de cargas, exceto para o transporte marítimo</b> <b>52.50-8-04 - Organização logística do transporte de carga</b> <b>52.50-8-05 - Operador de transporte multimodal - OTM</b> <b>62.01-5-01 - Desenvolvimento de programas de computador sob encomenda</b> <b>62.02-3-00 - Desenvolvimento e licenciamento de programas de computador customizáveis</b> <b>62.03-1-00 - Desenvolvimento e licenciamento de programas de computador não-customizáveis</b> <b>62.04-0-00 - Consultoria em tecnologia da informação</b> <b>62.09-1-00 - Suporte técnico, manutenção e outros serviços em tecnologia da informação</b> <b>63.11-9-00 - Tratamento de dados, provedores de serviços de aplicação e serviços de hospedagem na internet</b> <b>64.62-0-00 - Holdings de instituições não-financeiras</b> <b>82.20-2-00 - Atividades de teleatendimento</b>
---

CÓDIGO E DESCRIÇÃO DA NATUREZA JURÍDICA <b>206-2 - Sociedade Empresária Limitada</b>
---

LOGRADOURO <b>AV DAS NACOES UNIDAS 3000</b>	NÚMERO <b>3003</b>	COMPLEMENTO <b>PARTE A</b>
--	-----------------------	-------------------------------

CEP <b>06.233-903</b>	BAIRRO/DISTRITO <b>BONFIM</b>	MUNICÍPIO <b>OSASCO</b>	UF <b>SP</b>
--------------------------	----------------------------------	----------------------------	-----------------

ENDEREÇO ELETRÔNICO <b>CONSULTASMLB@MERCADOLIVRE.COM</b>	TELEFONE <b>(11) 2543-4155</b>
---	-----------------------------------

ENTE FEDERATIVO RESPONSÁVEL (EFR) *****
--

SITUAÇÃO CADASTRAL <b>ATIVA</b>	DATA DA SITUAÇÃO CADASTRAL <b>03/11/2005</b>
------------------------------------	---

MOTIVO DE SITUAÇÃO CADASTRAL
------------------------------

SITUAÇÃO ESPECIAL *****	DATA DA SITUAÇÃO ESPECIAL *****
----------------------------	------------------------------------

Aprovado pela Instrução Normativa RFB nº 1.863, de 27 de dezembro de 2018.

Emitido no dia **04/08/2021** às **15:19:22** (data e hora de Brasília).

Página: 1/2



**REPÚBLICA FEDERATIVA DO BRASIL**  
**CADASTRO NACIONAL DA PESSOA JURÍDICA**

NÚMERO DE INSCRIÇÃO  
03.007.331/0001-41  
MATRIZ

**COMPROVANTE DE INSCRIÇÃO E DE SITUAÇÃO  
CADASTRAL**

DATA DE ABERTURA  
12/02/1999

NOME EMPRESARIAL  
**EBAZAR.COM.BR. LTDA**

CÓDIGO E DESCRIÇÃO DAS ATIVIDADES ECONÔMICAS SECUNDÁRIAS  
**82.30-0-01 - Serviços de organização de feiras, congressos, exposições e festas**  
**85.99-6-99 - Outras atividades de ensino não especificadas anteriormente**

CÓDIGO E DESCRIÇÃO DA NATUREZA JURÍDICA  
**206-2 - Sociedade Empresária Limitada**

LOGRADOURO  
**AV DAS NACOES UNIDAS 3000**

NÚMERO  
**3003**

COMPLEMENTO  
**PARTE A**

CEP  
**06.233-903**

BAIRRO/DISTRITO  
**BONFIM**

MUNICÍPIO  
**OSASCO**

UF  
**SP**

ENDEREÇO ELETRÔNICO  
**CONSULTASMLB@MERCADOLIVRE.COM**

TELEFONE  
**(11) 2543-4155**

ENTE FEDERATIVO RESPONSÁVEL (EFR)  
\*\*\*\*\*

SITUAÇÃO CADASTRAL  
**ATIVA**

DATA DA SITUAÇÃO CADASTRAL  
**03/11/2005**

MOTIVO DE SITUAÇÃO CADASTRAL

SITUAÇÃO ESPECIAL  
\*\*\*\*\*

DATA DA SITUAÇÃO ESPECIAL  
\*\*\*\*\*

Aprovado pela Instrução Normativa RFB nº 1.863, de 27 de dezembro de 2018.

Emitido no dia **04/08/2021** às **15:19:22** (data e hora de Brasília).

Página: 2/2



# REPÚBLICA FEDERATIVA DO BRASIL

## CADASTRO NACIONAL DA PESSOA JURÍDICA

NÚMERO DE INSCRIÇÃO 43.283.811/0001-50 MATRIZ	COMPROVANTE DE INSCRIÇÃO E DE SITUAÇÃO CADASTRAL	DATA DE ABERTURA 08/04/1972
---	---	--------------------------------

NOME EMPRESARIAL KALUNGA SA
--------------------------------

TÍTULO DO ESTABELECIMENTO (NOME DE FANTASIA) *****	PORTE DEMAIS
---	-----------------

CÓDIGO E DESCRIÇÃO DA ATIVIDADE ECONÔMICA PRINCIPAL 46.47-8-01 - Comércio atacadista de artigos de escritório e de papelaria
---

CÓDIGO E DESCRIÇÃO DAS ATIVIDADES ECONÔMICAS SECUNDÁRIAS 18.11-3-02 - Impressão de livros, revistas e outras publicações periódicas 18.13-0-01 - Impressão de material para uso publicitário 18.13-0-99 - Impressão de material para outros usos 18.21-1-00 - Serviços de pré-impressão 18.22-9-01 - Serviços de encadernação e plastificação 46.35-4-99 - Comércio atacadista de bebidas não especificadas anteriormente 46.39-7-01 - Comércio atacadista de produtos alimentícios em geral 46.51-6-02 - Comércio atacadista de suprimentos para informática 47.21-1-04 - Comércio varejista de doces, balas, bombons e semelhantes 47.23-7-00 - Comércio varejista de bebidas 47.61-0-03 - Comércio varejista de artigos de papelaria 47.72-5-00 - Comércio varejista de cosméticos, produtos de perfumaria e de higiene pessoal 47.81-4-00 - Comércio varejista de artigos do vestuário e acessórios 47.82-2-02 - Comércio varejista de artigos de viagem 47.89-0-05 - Comércio varejista de produtos saneantes domissanitários 52.23-1-00 - Estacionamento de veículos 82.19-9-01 - Fotocópias
---

CÓDIGO E DESCRIÇÃO DA NATUREZA JURÍDICA 205-4 - Sociedade Anônima Fechada
--

LOGRADOURO R DA MOOCA	NÚMERO 766	COMPLEMENTO ANDAR 4 E 5
--------------------------	---------------	----------------------------

CEP 03.104-010	BAIRRO/DISTRITO MOOCA	MUNICÍPIO SAO PAULO	UF SP
-------------------	--------------------------	------------------------	----------

ENDEREÇO ELETRÔNICO ESCRITAFISCAL@KALUNGA.COM.BR	TELEFONE (11) 3346-9764/ (11) 3346-9837
---	--

ENTE FEDERATIVO RESPONSÁVEL (EFR) *****
--

SITUAÇÃO CADASTRAL ATIVA	DATA DA SITUAÇÃO CADASTRAL 03/11/2005
-----------------------------	--

MOTIVO DE SITUAÇÃO CADASTRAL
------------------------------

SITUAÇÃO ESPECIAL *****	DATA DA SITUAÇÃO ESPECIAL *****
----------------------------	------------------------------------

Aprovado pela Instrução Normativa RFB nº 1.863, de 27 de dezembro de 2018.

Emitido no dia 04/08/2021 às 15:19:59 (data e hora de Brasília).

Página: 1/1

0115  
5.

# REPÚBLICA FEDERATIVA DO BRASIL

## CADASTRO NACIONAL DA PESSOA JURÍDICA

NÚMERO DE INSCRIÇÃO <b>10.490.181/0001-35</b> MATRIZ	COMPROVANTE DE INSCRIÇÃO E DE SITUAÇÃO CADASTRAL	DATA DE ABERTURA <b>13/11/2008</b>
--	---	---------------------------------------

NOME EMPRESARIAL <b>MADEIRAMADEIRA COMERCIO ELETRONICO S/A</b>
---

TÍTULO DO ESTABELECIMENTO (NOME DE FANTASIA) <b>MADEIRAMADEIRA COMERCIO ELETRONICO S/A</b>	PORTE <b>DEMAIS</b>
---	------------------------

CÓDIGO E DESCRIÇÃO DA ATIVIDADE ECONÔMICA PRINCIPAL <b>47.54-7-01 - Comércio varejista de móveis</b>
---

CÓDIGO E DESCRIÇÃO DAS ATIVIDADES ECONÔMICAS SECUNDÁRIAS <b>31.01-2-00 - Fabricação de móveis com predominância de madeira</b> <b>46.41-9-02 - Comércio atacadista de artigos de cama, mesa e banho</b> <b>46.49-4-04 - Comércio atacadista de móveis e artigos de colchoaria</b> <b>46.49-4-05 - Comércio atacadista de artigos de tapeçaria; persianas e cortinas</b> <b>46.72-9-00 - Comércio atacadista de ferragens e ferramentas</b> <b>46.73-7-00 - Comércio atacadista de material elétrico</b> <b>46.79-6-03 - Comércio atacadista de vidros, espelhos, vitrais e molduras</b> <b>46.79-6-99 - Comércio atacadista de materiais de construção em geral</b> <b>47.41-5-00 - Comércio varejista de tintas e materiais para pintura</b> <b>47.42-3-00 - Comércio varejista de material elétrico</b> <b>47.43-1-00 - Comércio varejista de vidros</b> <b>47.44-0-01 - Comércio varejista de ferragens e ferramentas</b> <b>47.44-0-03 - Comércio varejista de materiais hidráulicos</b> <b>47.44-0-04 - Comércio varejista de cal, areia, pedra britada, tijolos e telhas</b> <b>47.44-0-99 - Comércio varejista de materiais de construção em geral</b> <b>47.51-2-01 - Comércio varejista especializado de equipamentos e suprimentos de informática</b> <b>47.53-9-00 - Comércio varejista especializado de eletrodomésticos e equipamentos de áudio e vídeo</b> <b>47.54-7-02 - Comércio varejista de artigos de colchoaria</b> <b>47.54-7-03 - Comércio varejista de artigos de iluminação</b> <b>47.55-5-03 - Comercio varejista de artigos de cama, mesa e banho</b>
--

CÓDIGO E DESCRIÇÃO DA NATUREZA JURÍDICA <b>205-4 - Sociedade Anônima Fechada</b>
---

LOGRADOURO <b>R MARECHAL DEODORO</b>	NÚMERO <b>717</b>	COMPLEMENTO <b>CONJ 202 ANDAR 02 COND MURALHA ED</b>
---	----------------------	---

CEP <b>80.020-320</b>	BAIRRO/DISTRITO <b>CENTRO</b>	MUNICÍPIO <b>CURITIBA</b>	UF <b>PR</b>
--------------------------	----------------------------------	------------------------------	-----------------

ENDEREÇO ELETRÔNICO <b>EMERSON.FREITAS@MADEIRAMADEIRA.COM.BR</b>	TELEFONE <b>(41) 4063-7105</b>
---	-----------------------------------

ENTE FEDERATIVO RESPONSÁVEL (EFR) *****
--

SITUAÇÃO CADASTRAL <b>ATIVA</b>	DATA DA SITUAÇÃO CADASTRAL <b>13/11/2008</b>
------------------------------------	---

MOTIVO DE SITUAÇÃO CADASTRAL
------------------------------

SITUAÇÃO ESPECIAL *****	DATA DA SITUAÇÃO ESPECIAL *****
----------------------------	------------------------------------

Aprovado pela Instrução Normativa RFB nº 1.863, de 27 de dezembro de 2018.

Emitido no dia **04/08/2021** às **15:36:58** (data e hora de Brasília).

Página: **1/2**



# REPÚBLICA FEDERATIVA DO BRASIL

## CADASTRO NACIONAL DA PESSOA JURÍDICA

NÚMERO DE INSCRIÇÃO <b>10.490.181/0001-35</b> MATRIZ	COMPROVANTE DE INSCRIÇÃO E DE SITUAÇÃO CADASTRAL	DATA DE ABERTURA 13/11/2008
--	---	--------------------------------

NOME EMPRESARIAL <b>MADEIRAMADEIRA COMERCIO ELETRONICO S/A</b>
---

CÓDIGO E DESCRIÇÃO DAS ATIVIDADES ECONÔMICAS SECUNDÁRIAS <b>47.57-1-00 - Comércio varejista especializado de peças e acessórios para aparelhos eletroeletrônicos para uso doméstico, exceto informática e comunicação</b> <b>47.59-8-01 - Comércio varejista de artigos de tapeçaria, cortinas e persianas</b> <b>47.63-6-01 - Comércio varejista de brinquedos e artigos recreativos</b> <b>47.63-6-02 - Comércio varejista de artigos esportivos</b> <b>47.63-6-05 - Comércio varejista de embarcações e outros veículos recreativos; peças e acessórios</b> <b>52.11-7-99 - Depósitos de mercadorias para terceiros, exceto armazéns gerais e guarda-móveis</b> <b>52.50-8-04 - Organização logística do transporte de carga</b> <b>62.02-3-00 - Desenvolvimento e licenciamento de programas de computador customizáveis</b> <b>62.03-1-00 - Desenvolvimento e licenciamento de programas de computador não-customizáveis</b> <b>62.04-0-00 - Consultoria em tecnologia da informação</b> <b>64.62-0-00 - Holdings de instituições não-financeiras</b> <b>74.90-1-04 - Atividades de intermediação e agenciamento de serviços e negócios em geral, exceto imobiliários</b> <b>82.11-3-00 - Serviços combinados de escritório e apoio administrativo</b>
--

CÓDIGO E DESCRIÇÃO DA NATUREZA JURÍDICA <b>205-4 - Sociedade Anônima Fechada</b>
---

LOGRADOURO <b>R MARECHAL DEODORO</b>	NÚMERO <b>717</b>	COMPLEMENTO <b>CONJ 202 ANDAR 02 COND MURALHA ED</b>
---	----------------------	---

CEP <b>80.020-320</b>	BAIRRO/DISTRITO <b>CENTRO</b>	MUNICÍPIO <b>CURITIBA</b>	UF <b>PR</b>
--------------------------	----------------------------------	------------------------------	-----------------

ENDEREÇO ELETRÔNICO <b>EMERSON.FREITAS@MADEIRAMADEIRA.COM.BR</b>	TELEFONE <b>(41) 4063-7105</b>
---	-----------------------------------

ENTE FEDERATIVO RESPONSÁVEL (EFR) *****
--

SITUAÇÃO CADASTRAL <b>ATIVA</b>	DATA DA SITUAÇÃO CADASTRAL <b>13/11/2008</b>
------------------------------------	---

MOTIVO DE SITUAÇÃO CADASTRAL
------------------------------

SITUAÇÃO ESPECIAL *****	DATA DA SITUAÇÃO ESPECIAL *****
----------------------------	------------------------------------

Aprovado pela Instrução Normativa RFB nº 1.863, de 27 de dezembro de 2018.

Emitido no dia **04/08/2021** às **15:36:58** (data e hora de Brasília).

Página: **2/2**



# REPÚBLICA FEDERATIVA DO BRASIL

## CADASTRO NACIONAL DA PESSOA JURÍDICA

NÚMERO DE INSCRIÇÃO <b>11.200.418/0004-01</b> FILIAL	COMPROVANTE DE INSCRIÇÃO E DE SITUAÇÃO CADASTRAL	DATA DE ABERTURA <b>15/10/2012</b>
--	---	---------------------------------------

NOME EMPRESARIAL <b>GFG COMERCIO DIGITAL LTDA.</b>
---

TÍTULO DO ESTABELECIMENTO (NOME DE FANTASIA) <b>DAFITI GROUP</b>	PORTE <b>DEMAIS</b>
---	------------------------

CÓDIGO E DESCRIÇÃO DA ATIVIDADE ECONÔMICA PRINCIPAL <b>47.81-4-00 - Comércio varejista de artigos do vestuário e acessórios</b>
--

CÓDIGO E DESCRIÇÃO DAS ATIVIDADES ECONÔMICAS SECUNDÁRIAS <b>47.29-6-99 - Comércio varejista de produtos alimentícios em geral ou especializado em produtos alimentícios não especificados anteriormente</b> <b>47.82-2-01 - Comércio varejista de calçados</b> <b>47.82-2-02 - Comércio varejista de artigos de viagem</b> <b>47.72-5-00 - Comércio varejista de cosméticos, produtos de perfumaria e de higiene pessoal</b> <b>47.63-6-02 - Comércio varejista de artigos esportivos</b> <b>47.63-6-01 - Comércio varejista de brinquedos e artigos recreativos</b> <b>47.89-0-04 - Comércio varejista de animais vivos e de artigos e alimentos para animais de estimação</b> <b>47.89-0-99 - Comércio varejista de outros produtos não especificados anteriormente</b> <b>47.59-8-99 - Comércio varejista de outros artigos de uso pessoal e doméstico não especificados anteriormente</b> <b>52.11-7-99 - Depósitos de mercadorias para terceiros, exceto armazéns gerais e guarda-móveis</b> <b>77.40-3-00 - Gestão de ativos intangíveis não-financeiros</b> <b>64.63-8-00 - Outras sociedades de participação, exceto holdings</b> <b>62.01-5-01 - Desenvolvimento de programas de computador sob encomenda</b> <b>73.11-4-00 - Agências de publicidade</b> <b>82.20-2-00 - Atividades de teleatendimento</b> <b>63.19-4-00 - Portais, provedores de conteúdo e outros serviços de informação na internet</b> <b>74.20-0-01 - Atividades de produção de fotografias, exceto aérea e submarina</b>
---

CÓDIGO E DESCRIÇÃO DA NATUREZA JURÍDICA <b>206-2 - Sociedade Empresária Limitada</b>
---

LOGRADOURO <b>RÓD VICE-PREFEITO HERMENEGILDO TONOLLI 2000 GALPAO 200</b>	NÚMERO <b>2000</b>	COMPLEMENTO <b>BLOCO 200 LT POPULAR FAZENDA GRANDE LOTE GLA2G</b>
---	-----------------------	--

CEP <b>13.213-909</b>	BAIRRO/DISTRITO <b>DISTRITO INDUSTRIAL</b>	MUNICÍPIO <b>JUNDIAI</b>	UF <b>SP</b>
--------------------------	---	-----------------------------	-----------------

ENDEREÇO ELETRÔNICO <b>TRIBUTARIO@DAFITI.COM.BR</b>	TELEFONE <b>(11) 3055-0440</b>
--	-----------------------------------

ENTE FEDERATIVO RESPONSÁVEL (EFR) *****
--

SITUAÇÃO CADASTRAL <b>ATIVA</b>	DATA DA SITUAÇÃO CADASTRAL <b>15/10/2012</b>
------------------------------------	---

MOTIVO DE SITUAÇÃO CADASTRAL
------------------------------

SITUAÇÃO ESPECIAL *****	DATA DA SITUAÇÃO ESPECIAL *****
----------------------------	------------------------------------

Aprovado pela Instrução Normativa RFB nº 1.863, de 27 de dezembro de 2018.

Emitido no dia **04/08/2021** às **16:02:29** (data e hora de Brasília).

Página: 1/1





## REPÚBLICA FEDERATIVA DO BRASIL

## CADASTRO NACIONAL DA PESSOA JURÍDICA

NÚMERO DE INSCRIÇÃO 11.807.725/0002-93 FILIAL	COMPROVANTE DE INSCRIÇÃO E DE SITUAÇÃO CADASTRAL	DATA DE ABERTURA 16/11/2011
---	---	--------------------------------

NOME EMPRESARIAL R.X BRANDAO COMERCIO DE ELETRODOMESTICO
---

TÍTULO DO ESTABELECIMENTO (NOME DE FANTASIA) ELETRO FACIL UTILIDADES DOMESTICAS	PORTE ME
--	-------------

CÓDIGO E DESCRIÇÃO DA ATIVIDADE ECONÓMICA PRINCIPAL 47.13-0-04 - Lojas de departamentos ou magazines, exceto lojas francas (Duty free)
---

CÓDIGO E DESCRIÇÃO DAS ATIVIDADES ECONÓMICAS SECUNDÁRIAS 47.89-0-99 - Comércio varejista de outros produtos não especificados anteriormente
--

CÓDIGO E DESCRIÇÃO DA NATUREZA JURÍDICA 213-5 - Empresário (Individual)
--

LOGRADOURO AV VENANCIA	NÚMERO 1A	COMPLEMENTO LOJA 3,4 E 5
---------------------------	--------------	-----------------------------

CEP 25.245-500	BAIRRO/DISTRITO XEREM	MUNICÍPIO DUQUE DE CAXIAS	UF RJ
-------------------	--------------------------	------------------------------	----------

ENDEREÇO ELETRÔNICO	TELEFONE (21) 2671-3512
---------------------	----------------------------

ENTE FEDERATIVO RESPONSÁVEL (EFR) *****
--

SITUAÇÃO CADASTRAL ATIVA	DATA DA SITUAÇÃO CADASTRAL 30/09/2020
-----------------------------	--

MOTIVO DE SITUAÇÃO CADASTRAL
------------------------------

SITUAÇÃO ESPECIAL *****	DATA DA SITUAÇÃO ESPECIAL *****
----------------------------	------------------------------------

Aprovado pela Instrução Normativa RFB nº 1.863, de 27 de dezembro de 2018.

Emitido no dia 04/08/2021 às 16:43:46 (data e hora de Brasília).

Página: 1/1



# REPÚBLICA FEDERATIVA DO BRASIL

## CADASTRO NACIONAL DA PESSOA JURÍDICA

NÚMERO DE INSCRIÇÃO 57.895.278/0001-91 MATRIZ	COMPROVANTE DE INSCRIÇÃO E DE SITUAÇÃO CADASTRAL	DATA DE ABERTURA 21/08/1987
---	---	--------------------------------

NOME EMPRESARIAL RADIOVAL COMERCIO DE MOVEIS LTDA
--

TÍTULO DO ESTABELECIMENTO (NOME DE FANTASIA) *****	PORTE DEMAIS
---	-----------------

CÓDIGO E DESCRIÇÃO DA ATIVIDADE ECONÔMICA PRINCIPAL 47.54-7-01 - Comércio varejista de móveis
--

CÓDIGO E DESCRIÇÃO DAS ATIVIDADES ECONÔMICAS SECUNDÁRIAS 95.12-6-00 - Reparação e manutenção de equipamentos de comunicação 95.21-5-00 - Reparação e manutenção de equipamentos eletroeletrônicos de uso pessoal e doméstico 95.29-1-05 - Reparação de artigos do mobiliário 53.20-2-01 - Serviços de malote não realizados pelo Correio Nacional 66.19-3-99 - Outras atividades auxiliares dos serviços financeiros não especificadas anteriormente 66.19-3-02 - Correspondentes de instituições financeiras 74.90-1-04 - Atividades de intermediação e agenciamento de serviços e negócios em geral, exceto imobiliários 47.53-9-00 - Comércio varejista especializado de eletrodomésticos e equipamentos de áudio e vídeo 33.29-5-99 - Instalação de outros equipamentos não especificados anteriormente 47.63-6-01 - Comércio varejista de brinquedos e artigos recreativos 47.59-8-99 - Comércio varejista de outros artigos de uso pessoal e doméstico não especificados anteriormente
---

CÓDIGO E DESCRIÇÃO DA NATUREZA JURÍDICA 206-2 - Sociedade Empresária Limitada
--

LOGRADOURO AV 9 DE JULHO	NÚMERO 864	COMPLEMENTO *****
-----------------------------	---------------	----------------------

CEP 15.200-000	BAIRRO/DISTRITO CENTRO	MUNICÍPIO JOSE BONIFACIO	UF SP
-------------------	---------------------------	-----------------------------	----------

ENDEREÇO ELETRÔNICO FINANCEIRO@RADIOVAL.COM.BR	TELEFONE (17) 9612-2245
---	----------------------------

ENTE FEDERATIVO RESPONSÁVEL (EFR) *****
--

SITUAÇÃO CADASTRAL ATIVA	DATA DA SITUAÇÃO CADASTRAL 02/04/2005
-----------------------------	--

MOTIVO DE SITUAÇÃO CADASTRAL
------------------------------

SITUAÇÃO ESPECIAL *****	DATA DA SITUAÇÃO ESPECIAL *****
----------------------------	------------------------------------

Aprovado pela Instrução Normativa RFB nº 1.863, de 27 de dezembro de 2018.

Emitido no dia 04/08/2021 às 16:57:45 (data e hora de Brasília).

Página: 1/1



REPÚBLICA FEDERATIVA DO BRASIL  
CADASTRO NACIONAL DA PESSOA JURÍDICA

0120  
D

NÚMERO DE INSCRIÇÃO 73.022.212/0001-43 MATRIZ		COMPROVANTE DE INSCRIÇÃO E DE SITUAÇÃO CADASTRAL		DATA DE ABERTURA 09/11/1993
NOME EMPRESARIAL NETCASA SHOP ELETROMOVEIS LTDA				
TÍTULO DO ESTABELECIMENTO (NOME DE FANTASIA) *****				PORTE DEMAIS
CÓDIGO E DESCRIÇÃO DA ATIVIDADE ECONÓMICA PRINCIPAL 47.13-0-02 - Lojas de variedades, exceto lojas de departamentos ou magazines				
CÓDIGO E DESCRIÇÃO DAS ATIVIDADES ECONÓMICAS SECUNDÁRIAS 47.54-7-01 - Comércio varejista de móveis 47.53-9-00 - Comércio varejista especializado de eletrodomésticos e equipamentos de áudio e vídeo				
CÓDIGO E DESCRIÇÃO DA NATUREZA JURÍDICA 206-2 - Sociedade Empresária Limitada				
LOGRADURO AV JUSCELINO KUBITSCHEK DE OLIVEIRA		NÚMERO 106	COMPLEMENTO *****	
CEP 15.800-001	BAIRRO/DISTRITO PQ IND EURICO GIMENES MARTINS	MUNICÍPIO FERNANDOPOLIS	UF SP	
ENDEREÇO ELETRÓNICO ESBRASIL@PRECISACONTABIL.COM.BR		TELEFONE (17) 3465-8410		
ENTE FEDERATIVO RESPONSÁVEL (EFR) *****				
SITUAÇÃO CADASTRAL ATIVA			DATA DA SITUAÇÃO CADASTRAL 04/10/2003	
MOTIVO DE SITUAÇÃO CADASTRAL				
SITUAÇÃO ESPECIAL *****			DATA DA SITUAÇÃO ESPECIAL *****	

Aprovado pela Instrução Normativa RFB nº 1.863, de 27 de dezembro de 2018.

Emitido no dia 09/08/2021 às 08:25:22 (data e hora de Brasília).

Página: 1/1

0121  
3

 <b>REPÚBLICA FEDERATIVA DO BRASIL</b>		
<b>CADASTRO NACIONAL DA PESSOA JURÍDICA</b>		
NÚMERO DE INSCRIÇÃO 13.988.197/0001-21 MATRIZ	<b>COMPROVANTE DE INSCRIÇÃO E DE SITUAÇÃO CADASTRAL</b>	DATA DE ABERTURA 30/06/2011
NOME EMPRESARIAL LOJA ELECTROLUX COMERCIO VIRTUAL DE ELETRODOMESTICOS LTDA.		
TÍTULO DO ESTABELECIMENTO (NOME DE FANTASIA) *****	PORTE DEMAIS	
CÓDIGO E DESCRIÇÃO DA ATIVIDADE ECONÔMICA PRINCIPAL 47.53-0-00 - Comércio varejista especializado de eletrodomésticos e equipamentos de áudio e vídeo		
CÓDIGO E DESCRIÇÃO DAS ATIVIDADES ECONÔMICAS SECUNDÁRIAS 47.57-1-00 - Comércio varejista especializado de peças e acessórios para aparelhos eletroeletrônicos para uso doméstico, exceto informática e comunicação 47.59-8-99 - Comércio varejista de outros artigos de uso pessoal e doméstico não especificados anteriormente 47.89-0-05 - Comércio varejista de produtos saneantes domissanitários 52.50-8-04 - Organização logística do transporte de carga 74.90-1-04 - Atividades de intermediação e agenciamento de serviços e negócios em geral, exceto imobiliários 82.99-7-99 - Outras atividades de serviços prestados principalmente às empresas não especificadas anteriormente 95.21-5-00 - Reparação e manutenção de equipamentos eletroeletrônicos de uso pessoal e doméstico		
CÓDIGO E DESCRIÇÃO DA NATUREZA JURÍDICA 206-2 - Sociedade Empresária Limitada		
LOGRADOURO R JOAO LUNARDELLI	NÚMERO 2205	COMPLEMENTO *****
CEP 81.460-100	BAIRRO/DISTRITO CIDADE INDUSTRIAL	MUNICÍPIO CURITIBA
UF PR		TELEFONE (41) 3371-7620
ENDEREÇO ELETRÔNICO TRIBUTARIO@ELECTROLUX.COM		
RESPONSÁVEL FEDERATIVO RESPONSÁVEL (EFR) *****		
SITUAÇÃO CADASTRAL ATIVA	DATA DA SITUAÇÃO CADASTRAL 30/06/2011	
MOTIVO DE SITUAÇÃO CADASTRAL		
SITUAÇÃO ESPECIAL *****	DATA DA SITUAÇÃO ESPECIAL *****	

Aprovado pela Instrução Normativa RFB nº 1.863, de 27 de dezembro de 2018.

Emitido no dia 09/08/2021 às 09:10:04 (data e hora de Brasília).

Página: 1/1

0122  
9.

		<b>REPÚBLICA FEDERATIVA DO BRASIL</b>	
<b>CADASTRO NACIONAL DA PESSOA JURÍDICA</b>			
NÚMERO DE INSCRIÇÃO 79.379.491/0008-90 FILIAL	<b>COMPROVANTE DE INSCRIÇÃO E DE SITUAÇÃO CADASTRAL</b>		DATA DE ABERTURA 20/08/2002
NOME EMPRESARIAL HAVAN S.A.			
TÍTULO DO ESTABELECIMENTO (NOME DE FANTASIA) *****			PORTE DEMAIS
CÓDIGO E DESCRIÇÃO DA ATIVIDADE ECONÔMICA PRINCIPAL 47.11-3-01 - Comércio varejista de mercadorias em geral, com predominância de produtos alimentícios - hipermercados			
CÓDIGO E DESCRIÇÃO DAS ATIVIDADES ECONÔMICAS SECUNDÁRIAS 47.23-7-00 - Comércio varejista de bebidas 47.54-7-01 - Comércio varejista de móveis 47.55-5-01 - Comércio varejista de tecidos 47.55-5-03 - Comércio varejista de artigos de cama, mesa e banho 47.83-6-01 - Comércio varejista de brinquedos e artigos recreativos 47.53-9-00 - Comércio varejista especializado de eletrodomésticos e equipamentos de áudio e vídeo 47.59-8-99 - Comércio varejista de outros artigos de uso pessoal e doméstico não especificados anteriormente			
CÓDIGO E DESCRIÇÃO DA NATUREZA JURÍDICA 204-6 - Sociedade Anônima Aberta			
LOGRADOURO ROD ANTONIO HEIL	NÚMERO 250	COMPLEMENTO SALA 01	
CEP 88.353-100	BAIRRO/DISTRITO CENTRO	MUNICÍPIO BRUSQUE	UF SC
ENDEREÇO ELETRÔNICO DEISE@HAVAN.COM.BR		TELEFONE (47) 3251-6021	
RESPONSÁVEL FEDERATIVO RESPONSÁVEL (EFR)			
SITUAÇÃO CADASTRAL ATIVA		DATA DA SITUAÇÃO CADASTRAL 03/11/2005	
MOTIVO DE SITUAÇÃO CADASTRAL			
SITUAÇÃO ESPECIAL *****		DATA DA SITUAÇÃO ESPECIAL *****	

Aprovado pela Instrução Normativa RFB nº 1.863, de 27 de dezembro de 2018.

Emitido no dia 09/08/2021 às 10:38:58 (data e hora de Brasília).

Página: 1/1



REPÚBLICA FEDERATIVA DO BRASIL

CADASTRO NACIONAL DA PESSOA JURÍDICA

0123  
D.

NÚMERO DE INSCRIÇÃO 89.848.543/0015-72 FILIAL	COMPROVANTE DE INSCRIÇÃO E DE SITUAÇÃO CADASTRAL	DATA DE ABERTURA 05/07/1972
---	---	--------------------------------

NOME EMPRESARIAL  
LOJAS COLOMBO SA COMERCIO DE UTILIDADES DOMESTICAS

TÍTULO DO ESTABELECIMENTO (NOME DE FANTASIA) LOJAS COLOMBO	PORTE DEMAIS
---	-----------------

CÓDIGO E DESCRIÇÃO DA ATIVIDADE ECONÔMICA PRINCIPAL  
47.53-9-00 - Comércio varejista especializado de eletrodomésticos e equipamentos de áudio e vídeo

CÓDIGO E DESCRIÇÃO DAS ATIVIDADES ECONÔMICAS SECUNDÁRIAS  
45.30-7-03 - Comércio a varejo de peças e acessórios novos para veículos automotores  
45.30-7-05 - Comércio a varejo de pneumáticos e câmaras-de-ar  
45.41-2-03 - Comércio a varejo de motocicletas e motonetas novas  
45.41-2-06 - Comércio a varejo de peças e acessórios novos para motocicletas e motonetas  
47.51-2-01 - Comércio varejista especializado de equipamentos e suprimentos de informática  
47.52-1-00 - Comércio varejista especializado de equipamentos de telefonia e comunicação  
47.54-7-01 - Comércio varejista de móveis  
47.54-7-02 - Comércio varejista de artigos de colchoaria  
47.81-4-00 - Comércio varejista de artigos do vestuário e acessórios  
47.89-0-04 - Comércio varejista de animais vivos e de artigos e alimentos para animais de estimação  
66.19-3-02 - Correspondentes de instituições financeiras  
74.90-1-04 - Atividades de intermediação e agenciamento de serviços e negócios em geral, exceto imobiliários

CÓDIGO E DESCRIÇÃO DA NATUREZA JURÍDICA  
205-4 - Sociedade Anônima Fechada

LOGRADOURO R JULIO DE CASTILHOS	NÚMERO 719	COMPLEMENTO *****
------------------------------------	---------------	----------------------

CEP 91517-480	BAIRRO/DISTRITO CENTRO	MUNICÍPIO FARROUPILHA	UF RS
------------------	---------------------------	--------------------------	----------

ENDEREÇO ELETRÔNICO FLORI@COLOMBO.COM.BR	TELEFONE (54) 3268-8307/ (54) 3268-8362
---	--

ENTE FEDERATIVO RESPONSÁVEL (EFR)  
\*\*\*\*\*

SITUAÇÃO CADASTRAL ATIVA	DATA DA SITUAÇÃO CADASTRAL 07/10/2005
-----------------------------	--

MOTIVO DE SITUAÇÃO CADASTRAL

SITUAÇÃO ESPECIAL *****	DATA DA SITUAÇÃO ESPECIAL *****
----------------------------	------------------------------------



## REPÚBLICA FEDERATIVA DO BRASIL

## CADASTRO NACIONAL DA PESSOA JURÍDICA

0124  
9.

NÚMERO DE INSCRIÇÃO 77.941.490/0225-58 FILIAL	COMPROVANTE DE INSCRIÇÃO E DE SITUAÇÃO CADASTRAL	DATA DE ABERTURA 20/05/2011
---	---	--------------------------------

NOME EMPRESARIAL GAZIN INDUSTRIA E COMERCIO DE MOVEIS E ELETRODOMESTICOS LTDA
--

TÍTULO DO ESTABELECIMENTO (NOME DE FANTASIA) GAZIN	PORTE DEMAIS
---	-----------------

CÓDIGO E DESCRIÇÃO DA ATIVIDADE ECONÔMICA PRINCIPAL 46.49-4-01 - Comércio atacadista de equipamentos elétricos de uso pessoal e doméstico
--

CÓDIGO E DESCRIÇÃO DAS ATIVIDADES ECONÔMICAS SECUNDÁRIAS 46.49-4-04 - Comércio atacadista de móveis e artigos de colchoaria 47.53-9-00 - Comércio varejista especializado de eletrodomésticos e equipamentos de áudio e vídeo 47.54-7-01 - Comércio varejista de móveis 46.49-4-02 - Comércio atacadista de aparelhos eletrônicos de uso pessoal e doméstico 47.55-5-03 - Comércio varejista de artigos de cama, mesa e banho 47.63-6-01 - Comércio varejista de brinquedos e artigos recreativos 47.59-8-99 - Comércio varejista de outros artigos de uso pessoal e doméstico não especificados anteriormente 47.63-6-03 - Comércio varejista de bicicletas e triciclos; peças e acessórios 47.51-2-01 - Comércio varejista especializado de equipamentos e suprimentos de informática 47.54-7-02 - Comércio varejista de artigos de colchoaria 47.72-5-00 - Comércio varejista de cosméticos, produtos de perfumaria e de higiene pessoal 47.89-0-04 - Comércio varejista de animais vivos e de artigos e alimentos para animais de estimação 47.23-7-00 - Comércio varejista de bebidas 47.61-0-03 - Comércio varejista de artigos de papelaria 47.89-0-05 - Comércio varejista de produtos saneantes domissanitários 47.29-6-99 - Comércio varejista de produtos alimentícios em geral ou especializado em produtos alimentícios não especificados anteriormente 46.41-9-02 - Comércio atacadista de artigos de cama, mesa e banho 46.51-6-01 - Comércio atacadista de equipamentos de informática 46.52-4-00 - Comércio atacadista de componentes eletrônicos e equipamentos de telefonia e comunicação 46.49-4-99 - Comércio atacadista de outros equipamentos e artigos de uso pessoal e doméstico não especificados anteriormente
---

CÓDIGO E DESCRIÇÃO DA NATUREZA JURÍDICA 208-2 - Sociedade Empresária Limitada
--

LOGRADOURO ROD ANTONIO PEDROSO, KM 01,	NÚMERO S/N,	COMPLEMENTO BLOCO 3
---	----------------	------------------------

CEP 87.485-000	BAIRRO/DISTRITO CENTRO	MUNICÍPIO DOURADINA	UF PR
-------------------	---------------------------	------------------------	----------

ENDEREÇO ELETRÔNICO fran@gazin.com.br	TELEFONE (44) 3663-8000
--	----------------------------

ENTE FEDERATIVO RESPONSÁVEL (EFR) *****
--

SITUAÇÃO CADASTRAL ATIVA	DATA DA SITUAÇÃO CADASTRAL 20/05/2011
-----------------------------	--

MOTIVO DE SITUAÇÃO CADASTRAL
------------------------------

SITUAÇÃO ESPECIAL *****	DATA DA SITUAÇÃO ESPECIAL *****
----------------------------	------------------------------------

Aprovado pela Instrução Normativa RFB nº 1.863, de 27 de dezembro de 2018.

Emitido no dia 09/08/2021 às 13:51:28 (data e hora de Brasília).

Página: 1/2

0125  
5



REPÚBLICA FEDERATIVA DO BRASIL  
CADASTRO NACIONAL DA PESSOA JURÍDICA

NÚMERO DE INSCRIÇÃO 77.941.480/0225-58 FILIAL	COMPROVANTE DE INSCRIÇÃO E DE SITUAÇÃO CADASTRAL	DATA DE ABERTURA 20/05/2011	
NOME EMPRESARIAL GAZIN INDUSTRIA E COMERCIO DE MOVEIS E ELETRDOMESTICOS LTDA			
CÓDIGO E DESCRIÇÃO DAS ATIVIDADES ECONÔMICAS SECUNDÁRIAS 46.39-7-01 - Comércio atacadista de produtos alimentícios em geral 46.46-0-02 - Comércio atacadista de produtos de higiene pessoal 46.23-1-09 - Comércio atacadista de alimentos para animais 46.35-4-99 - Comércio atacadista de bebidas não especificadas anteriormente 46.46-0-01 - Comércio atacadista de cosméticos e produtos de perfumaria 46.47-8-01 - Comércio atacadista de artigos de escritório e de papelaria 46.49-4-08 - Comércio atacadista de produtos de higiene, limpeza e conservação domiciliar 66.19-3-02 - Correspondentes de instituições financeiras 74.90-1-04 - Atividades de intermediação e agenciamento de serviços e negócios em geral, exceto imobiliários			
CÓDIGO E DESCRIÇÃO DA NATUREZA JURÍDICA 206-2 - Sociedade Empresária Limitada			
LOGRADOURO ROD ANTONIO PEDROSO, KM 01,	NÚMERO S/N,	COMPLEMENTO BLOCO 3	
CEP 87.485-000	BAIRRO/DISTRITO CENTRO	MUNICÍPIO DOURADINA	UF PR
ENDEREÇO ELETRÔNICO fran@gazin.com.br	TELEFONE (44) 3663-8000		
ENTE FEDERATIVO RESPONSÁVEL (EFR) *****			
SITUAÇÃO CADASTRAL ATIVA	DATA DA SITUAÇÃO CADASTRAL 20/05/2011		
MOTIVO DE SITUAÇÃO CADASTRAL			
SITUAÇÃO ESPECIAL *****	DATA DA SITUAÇÃO ESPECIAL *****		

Aprovado pela Instrução Normativa RFB nº 1.863, de 27 de dezembro de 2018.

Emitido no dia 09/08/2021 às 13:51:28 (data e hora de Brasília).

Página: 2/2



0126  
9.



REPÚBLICA FEDERATIVA DO BRASIL

CADASTRO NACIONAL DA PESSOA JURÍDICA

NÚMERO DE INSCRIÇÃO 45.543.915/0846-95 FILIAL	COMPROVANTE DE INSCRIÇÃO E DE SITUAÇÃO CADASTRAL	DATA DE ABERTURA 19/06/2019
---	---	--------------------------------

NOME EMPRESARIAL  
CARREFOUR COMERCIO E INDUSTRIA LTDA

TÍTULO DO ESTABELECIMENTO (NOME DE FANTASIA) *****	PORTE DEMAIS
---	-----------------

CÓDIGO E DESCRIÇÃO DA ATIVIDADE ECONÔMICA PRINCIPAL  
47.11-3-01 - Comércio varejista de mercadorias em geral, com predominância de produtos alimentícios - hipermercados

CÓDIGO E DESCRIÇÃO DAS ATIVIDADES ECONÔMICAS SECUNDÁRIAS  
47.89-0-99 - Comércio varejista de outros produtos não especificados anteriormente  
74.90-1-04 - Atividades de intermediação e agenciamento de serviços e negócios em geral, exceto imobiliários

CÓDIGO E DESCRIÇÃO DA NATUREZA JURÍDICA  
208-2 - Sociedade Empresária Limitada

LOGRADOURO V AC NORTE KM 36 (ROD ANHANGUERA)	NÚMERO 420	COMPLEMENTO GALPA07 MODULOS 4 E 5
---	---------------	--------------------------------------

CEP 07.789-100	BAIRRO/DISTRITO EMPRESARIAL GATO PRETO (JORDANESIA)	MUNICÍPIO CAJAMAR	UF SP
-------------------	---	----------------------	----------

ENDEREÇO ELETRÔNICO ATENDIMENTOAFISCALIZACAOATRIBUTOS@CARREFOUR.COM	TELEFONE (11) 3779-6000
--	----------------------------

ENTE FEDERATIVO RESPONSÁVEL (EFR)  
\*\*\*\*\*

SITUAÇÃO CADASTRAL IVA	DATA DA SITUAÇÃO CADASTRAL 19/06/2019
---------------------------	--

MOTIVO DE SITUAÇÃO CADASTRAL

SITUAÇÃO ESPECIAL *****	DATA DA SITUAÇÃO ESPECIAL *****
----------------------------	------------------------------------

0127  
9



REPÚBLICA FEDERATIVA DO BRASIL

CADASTRO NACIONAL DA PESSOA JURÍDICA

NÚMERO DE INSCRIÇÃO 54.651.716/0011-50 FILIAL	COMPROVANTE DE INSCRIÇÃO E DE SITUAÇÃO CADASTRAL	DATA DE ABERTURA 21/10/1998
---	---	--------------------------------

NOME EMPRESARIAL  
SUPRICORP SUPRIMENTOS LTDA

TÍTULO DO ESTABELECIMENTO (NOME DE FANTASIA) GIMBA	PORTE DEMAIS
---	-----------------

CÓDIGO E DESCRIÇÃO DA ATIVIDADE ECONÔMICA PRINCIPAL  
46.47-8-01 - Comércio atacadista de artigos de escritório e de papelaria

CÓDIGO E DESCRIÇÃO DAS ATIVIDADES ECONÔMICAS SECUNDÁRIAS  
18.22-9-99 - Serviços de acabamentos gráficos, exceto encadernação e plastificação  
46.37-1-99 - Comércio atacadista especializado em outros produtos alimentícios não especificados anteriormente  
46.39-7-01 - Comércio atacadista de produtos alimentícios em geral  
46.45-1-01 - Comércio atacadista de instrumentos e materiais para uso médico, cirúrgico, hospitalar e de laboratórios  
46.46-0-01 - Comércio atacadista de cosméticos e produtos de perfumaria  
46.46-0-02 - Comércio atacadista de produtos de higiene pessoal  
46.49-4-08 - Comércio atacadista de produtos de higiene, limpeza e conservação domiciliar  
46.51-6-02 - Comércio atacadista de suprimentos para informática  
46.64-8-00 - Comércio atacadista de máquinas, aparelhos e equipamentos para uso odonto-médico-hospitalar; partes e peças  
46.65-6-00 - Comércio atacadista de máquinas e equipamentos para uso comercial; partes e peças  
46.73-7-00 - Comércio atacadista de material elétrico  
46.79-6-99 - Comércio atacadista de materiais de construção em geral  
47.21-1-04 - Comércio varejista de doces, balas, bombons e semelhantes  
47.23-7-00 - Comércio varejista de bebidas  
47.29-6-99 - Comércio varejista de produtos alimentícios em geral ou especializado em produtos alimentícios não especificados anteriormente  
47.42-3-00 - Comércio varejista de material elétrico  
47.44-0-01 - Comércio varejista de ferragens e ferramentas  
47.51-2-01 - Comércio varejista especializado de equipamentos e suprimentos de informática  
47.53-9-00 - Comércio varejista especializado de eletrodomésticos e equipamentos de áudio e vídeo  
47.59-8-99 - Comércio varejista de outros artigos de uso pessoal e doméstico não especificados anteriormente

CÓDIGO E DESCRIÇÃO DA NATUREZA JURÍDICA  
206-2 - Sociedade Empresária Limitada

LOGRADOURO AV PREFEITO JOAO VILALLOBO QUERO	NÚMERO 1160	COMPLEMENTO *****
--	----------------	----------------------

CEP 06.422-122	BAIRRO/DISTRITO JARDIM BELVAL	MUNICÍPIO BARUERI	UF SP
-------------------	----------------------------------	----------------------	----------

ENDEREÇO ELETRÔNICO EBALTAR@REMAZA.COM.BR	TELEFONE (11) 2763-5000
--	----------------------------

ENTE FEDERATIVO RESPONSÁVEL (EFR)  
\*\*\*\*\*

SITUAÇÃO CADASTRAL ATTVA	DATA DA SITUAÇÃO CADASTRAL 03/11/2005
-----------------------------	--

MOTIVO DE SITUAÇÃO CADASTRAL

SITUAÇÃO ESPECIAL *****	DATA DA SITUAÇÃO ESPECIAL *****
----------------------------	------------------------------------

Aprovado pela Instrução Normativa RFB nº 1.863, de 27 de dezembro de 2018.

Emitido no dia 09/08/2021 às 16:08:16 (data e hora de Brasília).

Página: 1/2

0128  
7



REPÚBLICA FEDERATIVA DO BRASIL  
CADASTRO NACIONAL DA PESSOA JURÍDICA

NÚMERO DE INSCRIÇÃO 54.651.716/0011-50 FILIAL	COMPROVANTE DE INSCRIÇÃO E DE SITUAÇÃO CADASTRAL	DATA DE ABERTURA 21/10/1998
NOME EMPRESARIAL SUPRICORP SUPRIMENTOS LTDA		
CÓDIGO E DESCRIÇÃO DAS ATIVIDADES ECONÔMICAS SECUNDÁRIAS 47.61-0-03 - Comércio varejista de artigos de papeleria 47.63-6-02 - Comércio varejista de artigos esportivos 47.72-5-00 - Comércio varejista de cosméticos, produtos de perfumaria e de higiene pessoal 47.81-4-00 - Comércio varejista de artigos do vestuário e acessórios 47.89-0-05 - Comércio varejista de produtos saneantes domissanitários 52.11-7-99 - Depósitos de mercadorias para terceiros, exceto armazéns gerais e guarda-móveis 62.09-1-00 - Suporte técnico, manutenção e outros serviços em tecnologia da informação 82.19-9-01 - Fotocópias 82.99-7-03 - Serviços de gravação de carimbos, exceto confecção 95.11-8-00 - Reparação e manutenção de computadores e de equipamentos periféricos		
CÓDIGO E DESCRIÇÃO DA NATUREZA JURÍDICA 206-2 - Sociedade Empresária Limitada		
LOGRADOURO AV PREFEITO JOAO VILALLOBO QUERO	NÚMERO 1160	COMPLEMENTO *****
CEP 06.422-122	BAIRRO/DISTRITO JARDIM BELVAL	MUNICÍPIO BARUERI
ENDEREÇO ELETRÔNICO EBALTAR@REMAZA.COM.BR		UF SP
TELEFONE (11) 2783-5000		
ENTE FEDERATIVO RESPONSÁVEL (EFR) *****		
SITUAÇÃO CADASTRAL ATIVA	DATA DA SITUAÇÃO CADASTRAL 03/11/2005	
MOTIVO DE SITUAÇÃO CADASTRAL		
SITUAÇÃO ESPECIAL *****	DATA DA SITUAÇÃO ESPECIAL *****	

Aprovado pela Instrução Normativa RFB nº 1.863, de 27 de dezembro de 2018.

Emitido no dia 09/08/2021 às 16:08:16 (data e hora de Brasília).

Página: 2/2



REPÚBLICA FEDERATIVA DO BRASIL  
CADASTRO NACIONAL DA PESSOA JURÍDICA

0129  
3

NÚMERO DE INSCRIÇÃO 52.106.911/0003-63 FILIAL	COMPROVANTE DE INSCRIÇÃO E DE SITUAÇÃO CADASTRAL	DATA DE ABERTURA 19/12/1986	
NOME EMPRESARIAL EPSON DO BRASIL INDUSTRIA E COMERCIO LIMITADA			
TÍTULO DO ESTABELECIMENTO (NOME DE FANTASIA) *****	PORTE DEMAIS		
CÓDIGO E DESCRIÇÃO DA ATIVIDADE ECONÔMICA PRINCIPAL 26.22-1-00 - Fabricação de periféricos para equipamentos de informática			
CÓDIGO E DESCRIÇÃO DAS ATIVIDADES ECONÔMICAS SECUNDÁRIAS 46.51-6-01 - Comércio atacadista de equipamentos de informática (Dispensada *) 46.51-6-02 - Comércio atacadista de suprimentos para informática (Dispensada *) 46.55-6-00 - Comércio atacadista de máquinas e equipamentos para uso comercial; partes e peças 64.62-0-00 - Holdings de instituições não-financeiras 74.90-1-04 - Atividades de intermediação e agenciamento de serviços e negócios em geral, exceto imobiliários (Dispensada *) 95.11-8-00 - Reparação e manutenção de computadores e de equipamentos periféricos (Dispensada *)			
CÓDIGO E DESCRIÇÃO DA NATUREZA JURÍDICA 206-2 - Sociedade Empresária Limitada			
LOGRADOURO AV TUCUNARE	NÚMERO 720	COMPLEMENTO *****	
CEP 06.480-020	BAIRRO/DISTRITO TAMBORE	MUNICÍPIO BARUERI	UF SP
ENDEREÇO ELETRÔNICO REGIANE.FREITAS@EPSON.COM.BR	TELEFONE (11) 3956-6715/ (11) 3956-6711		
FEDERATIVO RESPONSÁVEL (EFR)			
SITUAÇÃO CADASTRAL ATIVA	DATA DA SITUAÇÃO CADASTRAL 03/11/2005		
MOTIVO DE SITUAÇÃO CADASTRAL			
SITUAÇÃO ESPECIAL *****	DATA DA SITUAÇÃO ESPECIAL *****		

(\*) A dispensa de alvarás e licenças é direito do empreendedor que atende aos requisitos constantes na Resolução CGSIM nº 51, de 11 de junho de 2019, ou da legislação própria encaminhada ao CGSIM pelos entes federativos, não tendo a Receita Federal qualquer responsabilidade quanto às atividades dispensadas.

Aprovado pela Instrução Normativa RFB nº 1.863, de 27 de dezembro de 2018.

Emitido no dia 10/08/2021 às 10:02:13 (data e hora de Brasília).

Página: 1/1

0130  
7



REPÚBLICA FEDERATIVA DO BRASIL  
CADASTRO NACIONAL DA PESSOA JURÍDICA

NÚMERO DE INSCRIÇÃO 77.765.840/0001-70 MATRIZ	COMPROVANTE DE INSCRIÇÃO E DE SITUAÇÃO CADASTRAL	DATA DE ABERTURA 26/12/1983
---	---	--------------------------------

NOME EMPRESARIAL  
CONTABILISTA SUPRIMENTOS PARA ESCRITÓRIO S.A.

TÍTULO DO ESTABELECIMENTO (NOME DE FANTASIA) CONTABILISTA PAPELARIA	PORTE DEMAIS
--	-----------------

CÓDIGO E DESCRIÇÃO DA ATIVIDADE ECONÔMICA PRINCIPAL  
46.47-8-01 - Comércio atacadista de artigos de escritório e de papelaria

CÓDIGO E DESCRIÇÃO DAS ATIVIDADES ECONÔMICAS SECUNDÁRIAS  
46.46-0-02 - Comércio atacadista de produtos de higiene pessoal  
46.49-4-01 - Comércio atacadista de equipamentos elétricos de uso pessoal e doméstico  
46.49-4-08 - Comércio atacadista de produtos de higiene, limpeza e conservação domiciliar  
46.51-6-01 - Comércio atacadista de equipamentos de informática  
46.51-6-02 - Comércio atacadista de suprimentos para informática  
46.69-0-99 - Comércio atacadista de outras máquinas e equipamentos não especificados anteriormente; partes e peças  
46.83-1-00 - Comércio atacadista de mercadorias em geral, sem predominância de alimentos ou de insumos agropecuários  
47.61-0-03 - Comércio varejista de artigos de papelaria  
47.72-5-00 - Comércio varejista de cosméticos, produtos de perfumaria e de higiene pessoal  
47.89-0-99 - Comércio varejista de outros produtos não especificados anteriormente  
52.11-7-99 - Depósitos de mercadorias para terceiros, exceto armazéns gerais e guarda-móveis

CÓDIGO E DESCRIÇÃO DA NATUREZA JURÍDICA  
205-4 - Sociedade Anônima Fechada

LOGRADOURO R JOSE BATISTA DOS SANTOS	NÚMERO 2951	COMPLEMENTO *****
---	----------------	----------------------

CEP 81.250-000	BAIRRO/DISTRITO CIDADE INDUSTRIAL	MUNICÍPIO CURITIBA	UF PR
-------------------	--------------------------------------	-----------------------	----------

ENDEREÇO ELETRÔNICO FISCAL8093@CONTABILISTA.COM.BR	TELEFONE (41) 3330-8093/ (41) 3330-8050
---	--

ENTE FEDERATIVO RESPONSÁVEL (EFR)  
\*\*\*\*\*

SITUAÇÃO CADASTRAL ATIVA	DATA DA SITUAÇÃO CADASTRAL 25/02/2001
-----------------------------	--

MOTIVO DE SITUAÇÃO CADASTRAL

SITUAÇÃO ESPECIAL *****	DATA DA SITUAÇÃO ESPECIAL *****
----------------------------	------------------------------------

Aprovado pela Instrução Normativa RFB nº 1.863, de 27 de dezembro de 2018.

Emitido no dia 10/08/2021 às 11:04:52 (data e hora de Brasília).

Página: 1/1

0131  
D



REPÚBLICA FEDERATIVA DO BRASIL

CADASTRO NACIONAL DA PESSOA JURÍDICA

NÚMERO DE INSCRIÇÃO 15.436.940/0001-03 MATRIZ	COMPROVANTE DE INSCRIÇÃO E DE SITUAÇÃO CADASTRAL	DATA DE ABERTURA 02/04/2012
---	---	--------------------------------

NOME EMPRESARIAL  
AMAZON SERVICOS DE VAREJO DO BRASIL LTDA.

TÍTULO DO ESTABELECIMENTO (NOME DE FANTASIA) AMAZON.COM.BR	PORTE DEMAIS
---	-----------------

CÓDIGO E DESCRIÇÃO DA ATIVIDADE ECONÔMICA PRINCIPAL  
47.81-0-01 - Comércio varejista de livros

CÓDIGO E DESCRIÇÃO DAS ATIVIDADES ECONÔMICAS SECUNDÁRIAS  
45.30-7-03 - Comércio a varejo de peças e acessórios novos para veículos automotores  
45.30-7-05 - Comércio a varejo de pneumáticos e câmaras-de-ar  
45.41-2-06 - Comércio a varejo de peças e acessórios novos para motocicletas e motonetas  
47.13-0-04 - Lojas de departamentos ou magazines, exceto lojas francas (Duty free)  
47.21-1-04 - Comércio varejista de docas, balas, bombons e semelhantes  
47.23-7-00 - Comércio varejista de bebidas  
47.29-6-99 - Comércio varejista de produtos alimentícios em geral ou especializado em produtos alimentícios não especificados anteriormente  
47.32-6-00 - Comércio varejista de lubrificantes  
47.44-0-01 - Comércio varejista de ferragens e ferramentas  
47.51-2-01 - Comércio varejista especializado de equipamentos e suprimentos de informática  
47.52-1-00 - Comércio varejista especializado de equipamentos de telefonia e comunicação  
47.53-0-00 - Comércio varejista especializado de eletrodomésticos e equipamentos de áudio e vídeo  
47.54-7-01 - Comércio varejista de móveis  
47.55-5-03 - Comércio varejista de artigos de cama, mesa e banho  
47.59-8-99 - Comércio varejista de outros artigos de uso pessoal e doméstico não especificados anteriormente  
47.81-0-03 - Comércio varejista de artigos de papelaria  
47.83-6-01 - Comércio varejista de brinquedos e artigos recreativos  
47.83-6-03 - Comércio varejista de bicicletas e triciclos; peças e acessórios  
47.71-7-04 - Comércio varejista de medicamentos veterinários  
47.72-5-00 - Comércio varejista de cosméticos, produtos de perfumaria e de higiene pessoal

CÓDIGO E DESCRIÇÃO DA NATUREZA JURÍDICA  
206-2 - Sociedade Empresária Limitada

LOGRADOURO AV PRESIDENTE JUSCELINO KUBITSCHEK	NÚMERO 2041	COMPLEMENTO ANDAR 18 20 21 22 E 23 LADO A TORRE E
--	----------------	---

CEP 04.543-011	BAIRRO/DISTRITO VILA NOVA CONCEICAO	MUNICIPIO SAO PAULO	UF SP
-------------------	--	------------------------	----------

ENDEREÇO ELETRÔNICO AMZBR-TAX-COMPLIANCE@AMAZON.COM	TELEFONE (11) 4130-2000
--	----------------------------

ENTE FEDERATIVO RESPONSÁVEL (EFR)  
\*\*\*\*\*

SITUAÇÃO CADASTRAL ATIVA	DATA DA SITUAÇÃO CADASTRAL 02/04/2012
-----------------------------	--

MOTIVO DE SITUAÇÃO CADASTRAL

SITUAÇÃO ESPECIAL *****	DATA DA SITUAÇÃO ESPECIAL *****
----------------------------	------------------------------------

Aprovado pela Instrução Normativa RFB nº 1.863, de 27 de dezembro de 2018.

Emitido no dia 03/08/2021 às 11:28:38 (data e hora de Brasília).

Página: 1/3

0132

7)



REPÚBLICA FEDERATIVA DO BRASIL  
CADASTRO NACIONAL DA PESSOA JURÍDICA

NÚMERO DE INSCRIÇÃO 15.436.940/0001-03 MATRIZ	COMPROVANTE DE INSCRIÇÃO E DE SITUAÇÃO CADASTRAL	DATA DE ABERTURA 02/04/2012
---	---	--------------------------------

NOME EMPRESARIAL  
AMAZON SERVICOS DE VAREJO DO BRASIL LTDA.

CÓDIGO E DESCRIÇÃO DAS ATIVIDADES ECONÔMICAS SECUNDÁRIAS

- 47.73-3-00 - Comércio varejista de artigos médicos e ortopédicos
- 47.74-1-00 - Comércio varejista de artigos de óptica
- 47.89-0-02 - Comércio varejista de plantas e flores naturais
- 47.89-0-04 - Comércio varejista de animais vivos e de artigos e alimentos para animais de estimação
- 47.89-0-05 - Comércio varejista de produtos saneantes domissanitários
- 47.89-0-07 - Comércio varejista de equipamentos para escritório
- 47.89-0-99 - Comércio varejista de outros produtos não especificados anteriormente
- 52.11-7-99 - Depósitos de mercadorias para terceiros, exceto armazéns gerais e guarda-móveis
- 59.11-1-01 - Estúdios cinematográficos
- 59.11-1-99 - Atividades de produção cinematográfica, de vídeos e de programas de televisão não especificadas anteriormente
- 62.02-3-00 - Desenvolvimento e licenciamento de programas de computador customizáveis
- 62.03-1-00 - Desenvolvimento e licenciamento de programas de computador não-customizáveis
- 62.04-0-00 - Consultoria em tecnologia da informação
- 63.11-6-00 - Tratamento de dados, provedores de serviços de aplicação e serviços de hospedagem na Internet
- 63.19-4-00 - Portais, provedores de conteúdo e outros serviços de informação na Internet
- 73.19-0-02 - Promoção de vendas
- 73.19-0-04 - Consultoria em publicidade
- 73.19-0-99 - Outras atividades de publicidade não especificadas anteriormente
- 74.80-1-04 - Atividades de intermediação e agenciamento de serviços e negócios em geral, exceto imobiliários
- 82.11-3-00 - Serviços combinados de escritório e apoio administrativo

CÓDIGO E DESCRIÇÃO DA NATUREZA JURÍDICA  
208-2 - Sociedade Empresária Limitada

LOGRADOURO AV PRESIDENTE JUSCELINO KUBITSCHEK	NÚMERO 2041	COMPLEMENTO ANDAR 18 20 21 22 E 23 LADO A TORRE E
--	----------------	--

CEP 04.543-011	BAIRRO/DISTRITO VILA NOVA CONCEICAO	MUNICÍPIO SAO PAULO	UF SP
-------------------	--	------------------------	----------

ENDEREÇO ELETRÔNICO AMZBR-TAX-COMPLIANCE@AMAZON.COM	TELEFONE (11) 4130-2000
--	----------------------------

ENTE FEDERATIVO RESPONSÁVEL (EFR)  
\*\*\*\*\*

SITUAÇÃO CADASTRAL ATIVA	DATA DA SITUAÇÃO CADASTRAL 02/04/2012
-----------------------------	--

MOTIVO DE SITUAÇÃO CADASTRAL

SITUAÇÃO ESPECIAL *****	DATA DA SITUAÇÃO ESPECIAL *****
----------------------------	------------------------------------

Aprovado pela Instrução Normativa RFB nº 1.863, de 27 de dezembro de 2018.

Emitido no dia 03/08/2021 às 11:28:38 (data e hora de Brasília).

Página: 2/3



REPÚBLICA FEDERATIVA DO BRASIL  
CADASTRO NACIONAL DA PESSOA JURÍDICA

0133  
2

NÚMERO DE INSCRIÇÃO 15.438.940/0001-03 MATRIZ	COMPROVANTE DE INSCRIÇÃO E DE SITUAÇÃO CADASTRAL	DATA DE ABERTURA 02/04/2012	
NOME EMPRESARIAL AMAZON SERVICOS DE VAREJO DO BRASIL LTDA.			
CÓDIGO E DESCRIÇÃO DAS ATIVIDADES ECONÔMICAS SECUNDÁRIAS 82.20-2-00 - Atividades de teleatendimento 82.91-1-00 - Atividades de cobranças e informações cadastrais 82.99-7-00 - Outras atividades de serviços prestados principalmente às empresas não especificadas anteriormente			
CÓDIGO E DESCRIÇÃO DA NATUREZA JURÍDICA 209-2 - Sociedade Empresária Limitada			
LOGRADOURO AV PRESIDENTE JUSCELINO KUBITSCHEK	NÚMERO 2041	COMPLEMENTO ANDAR 18 20 21 22 E 23 LADO A TORRE E	
CEP 04.543-011	BARRIO/DISTRITO VILA NOVA CONCEICAO	MUNICÍPIO SAO PAULO	UF SP
ENDEREÇO ELETRÔNICO AMZBR-TAX-COMPLIANCE@AMAZON.COM		TELEFONE (11) 4130-2000	
ENTE FEDERATIVO RESPONSÁVEL (EFR) *****			
SITUAÇÃO CADASTRAL ATIVA		DATA DA SITUAÇÃO CADASTRAL 02/04/2012	
MOTIVO DE SITUAÇÃO CADASTRAL			
SITUAÇÃO ESPECIAL *****		DATA DA SITUAÇÃO ESPECIAL *****	

Aprovado pela Instrução Normativa RFB nº 1.863, de 27 de dezembro de 2018.

Emitido no dia 03/08/2021 às 11:28:38 (data e hora de Brasília).

Página: 3/3





REPÚBLICA FEDERATIVA DO BRASIL  
CADASTRO NACIONAL DA PESSOA JURÍDICA

0134  
D

NÚMERO DE INSCRIÇÃO 29.302.348/0001-15 MATRIZ	COMPROVANTE DE INSCRIÇÃO E DE SITUAÇÃO CADASTRAL	DATA DE ABERTURA 20/12/2017
NOME EMPRESARIAL GURGELMIX MAQUINAS E FERRAMENTAS S.A.		
TÍTULO DO ESTABELECIMENTO (NOME DE FANTASIA) *****	PORTE DEMAIS	
CÓDIGO E DESCRIÇÃO DA ATIVIDADE ECONÔMICA PRINCIPAL 82.11-3-00 - Serviços combinados de escritório e apoio administrativo		
CÓDIGO E DESCRIÇÃO DAS ATIVIDADES ECONÔMICAS SECUNDÁRIAS 86.22-3-00 - Corretores e agentes de seguros, de planos de previdência complementar e de saúde 74.80-1-04 - Atividades de intermediação e agenciamento de serviços e negócios em geral, exceto imobiliários 63.11-9-00 - Tratamento de dados, provedoras de serviços de aplicação e serviços de hospedagem na Internet 63.19-4-00 - Portais, provedoras de conteúdo e outros serviços de informação na Internet 62.04-0-00 - Consultoria em tecnologia da informação 70.20-4-00 - Atividades de consultoria em gestão empresarial, exceto consultoria técnica específica 73.19-0-04 - Consultoria em publicidade 82.20-2-00 - Atividades de teleatendimento		
CÓDIGO E DESCRIÇÃO DA NATUREZA JURÍDICA 205-4 - Sociedade Anônima Fechada		
LOGRADURO AV ALAGOAS	NÚMERO 1193	COMPLEMENTO *****
CEP 14.401-402	BARRIO/DISTRITO JARDIM PAULISTA	MUNICÍPIO FRANCA
UF SP		TELEFONE (16) 2103-0800/ (16) 2103-0814
ENDEREÇO ELETRÔNICO NFE@LOJADOMECANICO.COM.BR		FEDERATIVO RESPONSÁVEL (EFR) *****
SITUAÇÃO CADASTRAL ATIVA	DATA DA SITUAÇÃO CADASTRAL 20/12/2017	
MOTIVO DE SITUAÇÃO CADASTRAL		
SITUAÇÃO ESPECIAL *****	DATA DA SITUAÇÃO ESPECIAL *****	

Aprovado pela Instrução Normativa RFB nº 1.863, de 27 de dezembro de 2018.

Emitido no dia 03/08/2021 às 11:33:28 (data e hora de Brasília).

Página: 1/1

0135  
97



REPÚBLICA FEDERATIVA DO BRASIL  
CADASTRO NACIONAL DA PESSOA JURÍDICA

NÚMERO DE INSCRIÇÃO 01.438.784/0048-60 FILIAL	COMPROVANTE DE INSCRIÇÃO E DE SITUAÇÃO CADASTRAL	DATA DE ABERTURA 09/08/2014
NOME EMPRESARIAL LEROY MERLIN COMPANHIA BRASILEIRA DE BRICOLAGEM		
TÍTULO DO ESTABELECIMENTO (NOME DE FANTASIA) LEROY		PORTE DEMAIS
CÓDIGO E DESCRIÇÃO DA ATIVIDADE ECONÔMICA PRINCIPAL 47.44-0-99 - Comércio varejista de materiais de construção em geral (Dispensada *)		
CÓDIGO E DESCRIÇÃO DAS ATIVIDADES ECONÔMICAS SECUNDÁRIAS 74.90-1-04 - Atividades de intermediação e agenciamento de serviços e negócios em geral, exceto imobiliários (Dispensada *)		
CÓDIGO E DESCRIÇÃO DA NATUREZA JURÍDICA 205-4 - Sociedade Anônima Fechada		
LOGRADOURO R PASCOAL PAIS	NÚMERO 525	COMPLEMENTO ANDAR 5 CONJ 53 SALA 03
CEP 04.581-060	BAIRRO/DISTRITO VILA CORDEIRO	MUNICÍPIO SAO PAULO
UF SP		
ENDEREÇO ELETRÔNICO FISCAL@LEROYMERLIN.COM.BR	TELEFONE (11) 5670-8600	
ENTE FEDERATIVO RESPONSÁVEL (EFR) *****		
SITUAÇÃO CADASTRAL ATIVA		DATA DA SITUAÇÃO CADASTRAL 09/08/2014
MOTIVO DE SITUAÇÃO CADASTRAL		
SITUAÇÃO ESPECIAL *****		DATA DA SITUAÇÃO ESPECIAL *****

(\*) A dispensa de alvarás e licenças é direito do empreendedor que atende aos requisitos constantes na Resolução CGSIM nº 51, de 11 de junho de 2019, ou de legislação própria encaminhada ao CGSIM pelos entes federativos, não tendo a Receita Federal qualquer responsabilidade quanto às atividades dispensadas.

Aprovado pela Instrução Normativa RFB nº 1.863, de 27 de dezembro de 2018.

Emitido no dia 19/08/2021 às 08:46:04 (data e hora de Brasília).



PREFEITURA MUNICIPAL DE JAGUARIAIVA  
PROTOCOLO GERAL

0137  
9

PROCESSO/ANO: 8282 - 2021

DADOS CADASTRAIS:

Página 1 de 1

REQUERENTE: SEC. MUN. DE HABITACAO E DESENVOLVIMENTO SOCIAL  
ENDEREÇO: TRAVESSA SILVERIO CARNEIRO Nº 513, CIDADE ALTA , JAGUARIAIVA  
TELEFONE: CELULAR:  
EMAIL:  
CPF/CNPJ . . / -

DADOS DO PROCESSO:

SOLICITAÇÃO: AQUISIÇÃO  
ENTRADA: PROTOCOLO GERAL  
USUÁRIO: AMANDA LOPES YAROS  
ENTRADA: JAGUARIAIVA, 30/08/2021 15:50:30  
SÚMULA: OFICIO Nº 449/2021 - SOLICITA AQUISIÇÃO DE MATERIAIS PERMANENTES - LICITAÇÃO 2021 SCFV/SHADS

DESTINO: SECR. MUN. DE FINANÇAS E PLANEJAMENTO

  
\_\_\_\_\_  
Responsável pelo Processo

7803



# **Prefeitura Municipal de Jaguaraiá**

0138

5

## **Centro Administrativo Prefeito Otélio Renato Baroni**

Praça Izabel Branco e Silva, 142 - Cidade Alta - Cx.Postal. II - Fone: (43) 3535 - 9400  
Jaguaraiá - PR / CEP: 84200-000 / CNPJ: 76.910.900/0001-38 / asocial@jaguaraiava.pr.gov.br

### **SECRETARIA MUNICIPAL DE HABITAÇÃO E DESENVOLVIMENTO SOCIAL**

Ofício 449/2021/SHADS

Jaguaraiá, 30 de agosto de 2021

Prezada Sr.<sup>a</sup>

Bruna Silva Miranda

Secretária Municipal de Finanças e Planejamento

#### **Assunto: Aquisição de materiais permanentes – Licitação 2021 – SCFV/SHADS**

Prezada Sr.<sup>a</sup>,

Cumprimentando-a cordialmente, sirvo-me do presente para solicitar a abertura de procedimento licitatório para a aquisição de **materiais permanentes** para atender os Serviços de Convivência e Fortalecimento de Vínculos – SCFV da Secretaria Municipal de Habitação e Desenvolvimento Social. Encaminho termo de referência e orçamentos em anexo. Informo ainda que para a aquisição deverá ser utilizado o recurso da dotação 2.085 – **MANUTENÇÃO DO SERVIÇO DE CONVIVÊNCIA SCFV**, o qual necessita ser suplementado já que não existem recursos vinculados previstos em orçamento, a efetivação das compras será feita com o recurso da conta 26.499-7 FIA SCFV (recurso com a execução prorrogada pela deliberação 017/2020 até a data limite de dezembro de 2021).

Sem mais para o momento, coloco-me a disposição para eventuais esclarecimentos.

*Cleia Aparecida Valenga Sloboda*

*Secretária Municipal de Habitação e Desenvolvimento Social*



0139  
9.

Item	Descrição	Quantidade	Valor UNI (média)	Valor total
1	Armário Multiuso	16	R\$ 226,26	R\$ 3.620,16
2	Ventilador de parede	14	R\$ 262,10	R\$ 3.669,40
3	Cadeira	4	R\$ 157,04	R\$ 628,16
4	Prateleira em aço	4	R\$ 280,48	R\$ 1.121,92
5	TV Smart 32"	2	R\$ 1.490,01	R\$ 2.980,02
6	Caixa de som	2	R\$ 525,75	R\$ 1.051,50
7	Projektor	2	R\$ 4.136,02	R\$ 8.272,04
8	Mesa para escritório em L	1	R\$ 528,97	R\$ 528,97
9	Cadeira giratória com braço	1	R\$ 296,66	R\$ 296,66
10	Carteira escolar com cadeira	120	R\$ 542,89	R\$ 65.146,80
11	Roupeiro armário de aço para vestiário com 02 portas e 01 coluna	2	R\$ 589,57	R\$ 1.179,14
12	Roupeiro armário de aço para vestiário com 04 portas e 02 colunas	1	R\$ 1.048,04	R\$ 1.048,04
				<b>R\$ 89.542,81</b>

**2.085 - MANUTENÇÃO DO SERVIÇO DE CONVIVÊNCIA SCFV**  
**RECURSO: 934 CONTA 26.499-7 FIA SCFV**

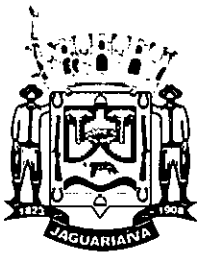

# Prefeitura Municipal de Jaguariáiva

0140

## Centro Administrativo Prefeito Otélio Renato Baroni

Praça Izabel Branco e Silva, 142 - Cidade Alta - Cx. Postal. II - Fone: (43) 3535 - 9400  
Jaguariáiva - PR / CEP: 84200-000 / CNPJ: 76.910.900/0001-38 / asocial@jaguariaiva.pr.gov.br

### SECRETARIA MUNICIPAL DE HABITAÇÃO E DESENVOLVIMENTO SOCIAL

Aquisição de Materiais Permanentes (Móveis para os Serviços de Convivência e Fortalecimento de Vínculos) - Licitação 2021

ITEM	DESCRIÇÃO	UNIDADE DE MEDIDA	QUANTIDADE
1	<p><b>ARMÁRIO MULTIUSO</b></p> <p><b>Descrição</b></p> <p>Composto por 2 portas com amplo espaço interno, possuindo 6 prateleiras. A estrutura é produzida em MDP e MDF com revestimento em pintura UV, interno no padrão trama, que imita tecido, o que garante um móvel resistente e durável. As dobradiças são metálicas para proporcionar maior firmeza na hora de abrir e fechar as portas.</p> <p><b>Especificações</b></p> <p>Altura: 180 cm Largura: 61 cm Profundidade: 34 cm Peso: 34,40 kg Cor: Amêndoa Os puxadores são de ABS cromado</p>	UNI	16
2	<p><b>VENTILADOR DE PAREDE</b></p> <p><b>Descrição</b></p> <p>Ventilador de Parede Turbo 140W Bivolt Alta potência Exclusiva Hélice de 5 pás Design robusto Velocidade ajustável Oscilante Inclinação regulável Motor especial com duplo rolamento</p> <p><b>Especificações</b></p> <p>Voltagem: Bivolt Potência: 140W</p>		14





# Prefeitura Municipal de Jaguariaíva

0141  
D

## Centro Administrativo Prefeito Otélio Renato Baroni

Praça Izabel Branco e Silva, 142 - Cidade Alta - Cx. Postal. II - Fone: (43) 3535 - 9400  
Jaguariaíva - PR / CEP: 84200-000 / CNPJ: 76.910.900/0001-38 / asocial@jaguariaiva.pr.gov.br

### SECRETARIA MUNICIPAL DE HABITAÇÃO E DESENVOLVIMENTO SOCIAL

	Consumo:0,140Kw/h Cor: Preto Material:PP e Metal Ajuste de Velocidade: Sim		
3	<p><b>CADEIRA</b></p> <p><b>Descrição</b></p> <p>Cadeira em plástico e ferro</p> <p>Encosto: confeccionado em polipropileno, no sistema de injeção termoplástica. Fixa-se na estrutura através de encaixes, com travamento na estrutura através de pino-tampão, também confeccionado em polipropileno (pp) da mesma cor do encosto.</p> <p>Assento: confeccionado em polipropileno, no sistema de injeção termoplástica. Com travamento feito por parafusos.</p> <p>Acabamentos do Encosto e Assento: acabamento em polipropileno</p> <p>Estrutura: Suportes do Encosto: em 2 tubos de aço carbono. Suportes do Assento: em 2 tubos de aço carbono. Pés: em 2 tubos de aço carbono.</p> <p>Toda a estrutura metálica é submetida a um pré-procedimento anti ferruginoso de desengraxe, estabilização, fosforização, pintura a pó pelo processo de deposição eletrostática e secagem em estufa a 250° c.</p> <p><b>Especificações</b></p> <p>Altura x Largura x Profundidade: 82 x 52 x 64 cm Assento: 52 x 40 cm 47 cm de altura até o assento Encosto:47 x 47 cm Capacidade: 120 Kg Cor: Preto</p>	UNI	4
4	<p><b>PRATELEIRA EM AÇO</b></p> <p><b>Descrição</b></p> <p>Produzido em aço possui acabamento em epóxi que garante qualidade e durabilidade</p>	UNI	4







# Prefeitura Municipal de Jaguaraiava

0142  
J

## Centro Administrativo Prefeito Otélio Renato Baroni

Praça Izabel Branco e Silva, 142 - Cidade Alta - Cx.Postal. II - Fone: (43) 3535 - 9400  
Jaguaraiava - PR / CEP: 84200-000 / CNPJ: 76.910.900/0001-38 / asocial@jaguaraiava.pr.gov.br

### SECRETARIA MUNICIPAL DE HABITAÇÃO E DESENVOLVIMENTO SOCIAL

	<p>Material da estrutura Aço Material das prateleiras Aço Acabamento Epóxi Escala de brilho Brilhante Quantidade de prateleiras 4 Informações complementares Altura entre as prateleiras pode ser regulada de acordo com sua necessidade Acompanha sapatas plásticas Peso máximo que suporta 20 kg por prateleira</p> <p><b>Especificações</b></p> <p>Altura: 198 cm Largura: 93 cm Profundidade: 30 cm Peso: 11,20 kg</p>		
5	<p><b>TV SMART 32 POLEGADAS</b></p> <p><b>Descrição</b></p> <p>A tv smart vem tudo o que você precisa e com muito mais velocidade. É a tecnologia ideal para você! A nova loja de aplicativos é para você fazer muito mais diretamente da TV. O Navegador Browser acessa a internet de forma rápida e direta, dá mais comodidade e praticidade sem precisar de vários aparelhos. O controle Remoto com botão Netflix, Globoplay, Youtube e Prime Video trazem muito mais praticidade e comodidade para ver seu filme ou série favorito. Sistema de som Dolby Digital que transmite o som do filme ou vídeo reproduzido em 5.1 canais, traz a qualidade do cinema para o conforto da sua casa. Tudo isso sem precisar de cabos de internet: a conexão Wireless é sistema de conexão sem fio, prático para conexão entre seu televisor e a sua internet. Entradas HDMI e HDMI ARC possibilitam conexão entre arquivos e o televisor, garantido uma melhor interação. O processador Gráfico Triple Core com três núcleos que trabalha em conjunto com o processador do televisor, permitindo um melhor desempenho de imagens e respostas gráficas. Conte também com o processador Quad core, que é um processador com quatro núcleos de processamento para um melhor desempenho do seu televisor. Mais rapidez para você curtir seus apps favoritos. USB Multi Media Player para leitura/gravação de arquivos digitais, através do seu pen-drive ou HD externo, sendo possível</p>	UNI	2



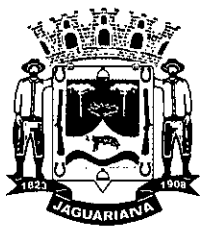

# Prefeitura Municipal de Jaguariaíva

0143  
D.

## Centro Administrativo Prefeito Otélio Renato Baroni

Praça Izabel Branco e Silva, 142 - Cidade Alta - Cx. Postal. II - Fone: (43) 3535 - 9400  
Jaguariaíva - PR / CEP: 84200-000 / CNPJ: 76.910.900/0001-38 / asocial@jaguariaíva.pr.gov.br

### SECRETARIA MUNICIPAL DE HABITAÇÃO E DESENVOLVIMENTO SOCIAL

reproduzir vídeos, imagens e músicas. O Mídia Cast é o aplicativo de espelhamento entre dispositivo móvel e seu televisor, para assistir em alta definição o que mais te agrada.

#### Especificações

Recursos de Vídeos: HDMI, DNR, Receptor DTV, ATV e CATV  
Recursos/Funcionalidades: • Full HD (1920 X 1080) • Tempo de resposta: 8.0 ms • Ângulo de Visão: 178°(H) x 178°(V) • Brilho: 256 cd/m<sup>2</sup> • Contraste dinâmico: 3.000.000:1 • Frequência da Tela: 60Hz • Potência do Alto-Falante: 10Wrms x 2 • Formato da Tela: 16:9 • Sistema de cores: PAL-M, PAL-N, NTSC • Furação Vesa: 200x200mm • WIFI integrado • Cor: Preto • Dolby Audio  
Processador: Quad Core  
Consumo (KW/h) &lt;0,5  
Recursos de Áudio: Dolby Audio  
Tipo de TV: Smart TV  
Tecnologia da Tela: LED  
Polegadas: 32"  
Monitor: Full HD  
Taxa de Atualização: 60Hz  
Taxa de Atualização com Tecnologia: 60Hz  
Quantidade de entradas USB: 2  
Local das entradas USB: 2 entradas traseiras  
HDMI: 3  
Local das entradas HDMI: 3 entradas traseiras  
Outras Conexões: • Entrada de vídeo e áudio estéreo (RCA) • 2 entradas HDMI 2.0 e 1 entrada HDMI 2.0 (ARC)<sup>2</sup>, total de 3 entradas • Entrada RF para TV aberta (Digital UNI 1 e Analógica) e TV à cabo • 2 entradas USB 2.0: reproduz filmes, músicas e fotos • 1 entrada S/PDIF out Optical • 1 entrada Ethernet • 1 entrada P2: Para amplificadores e periféricos de áudio  
Wi-Fi Integrado: Sim  
Conversor Digital Integrado: Sim  
PIP (Picture in Picture): Não  
Timer On/Off: Sim  
Sleep Timer: Sim  
Closed Caption: Sim  
Principais Aplicativos: Netflix, YouTube, Globoplay, Prime vídeo  
Potência do Áudio (RMS): 10Wrms x 2  
Wi-Fi: Wi-Fi integrado  
Cor: Preto  
Conteúdo da Embalagem: TV, Controle remoto, Cabo de alimentação AC, Manual de Instruções em Português, Parafusos da base e Base.



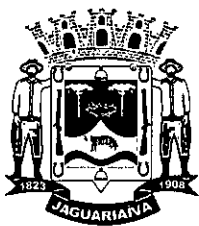

# Prefeitura Municipal de Jaguariaíva

0144  
7

## Centro Administrativo Prefeito Otélio Renato Baroni

Praça Izabel Branco e Silva, 142 - Cidade Alta - Cx.Postal. II - Fone: (43) 3535 - 9400  
Jaguariaíva - PR / CEP: 84200-000 / CNPJ: 76.910.900/0001-38 / asocial@jaguariaiva.pr.gov.br

### SECRETARIA MUNICIPAL DE HABITAÇÃO E DESENVOLVIMENTO SOCIAL

	Dimensões do produto - cm (AxLxP): 742 x 445 x 86,5 Peso liq. aproximado do produto (Kg): 5,1		
6	<b>CAIXA DE SOM</b>  <b>Descrição</b>  A Caixa de som amplificadora 400W RMS Connect Lights CM-400 proporciona um som potente de alta qualidade e performance! A CM-400 efetua reprodução de músicas via BLUETOOTH®. Múltiplas conexões com entradas USB, SD e AUX para conectar Pen Drive, cartão de memória, MP3, MP4. Entradas para microfone e guitarra com controle de volume. Display digital facilita a visualização das funções, rádio FM estéreo para sintonizar suas estações preferidas. Benefícios da CM-400: 400W RMS Som potente de alta qualidade e performance BLUETOOTH Facilidade para ouvir músicas direto do celular sem uso de cabo FUNÇÃO TWS (True Wireless Stéreo) Permite conectar duas CM-400 sem fios MÚLTIPLAS CONEXÕES (USB/SD/AUX/MIC) Entradas para conectar Pen Drive, cartão de memória, MP3, MP4, microfone ou guitarra BATERIA INTERNA RECARREGAVEL BIVOLT Prático e portátil para levar pra onde quiser DISPLAY DIGITAL E RÁDIO FM Sintonia digital com fácil visualização FLASH LIGHT Luzes coloridas que piscam e animam qualquer ambiente.  <b>Especificações</b>  400w rms Função tws (true wireless stéreo) Múltiplas conexões (usb/sd/aux/mic) Display digital e rádio fm. Voltagem: Bivolt Peso: 5.90 kg Profundidade: 30.00 cm Altura: 54.00 cm Largura: 35.00 cm Itens inclusos: 01 Cabo Carregador 01 Cabo P2/P2.	UNI	2



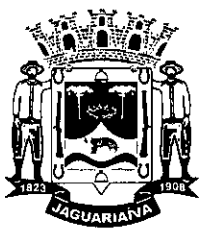

# Prefeitura Municipal de Jaguariaíva

0145  
9

## Centro Administrativo Prefeito Otélio Renato Baroni

Praça Izabel Branco e Silva, 142 - Cidade Alta - Cx.Postal. II - Fone: (43) 3535 - 9400  
Jaguariaíva - PR / CEP: 84200-000 / CNPJ: 76.910.900/0001-38 / asocial@jaguariaiva.pr.gov.br

### SECRETARIA MUNICIPAL DE HABITAÇÃO E DESENVOLVIMENTO SOCIAL

7	<p><b>PROJETOR</b></p> <p><b>Descrição</b></p> <p>Tecnologia 3lcd de 3 chips para excelente brilho de cor, 3400 lumens de cor e brilho de branco. Resolução xga nativa de 1024x768 pixels e proporção de aspecto 4: 3 para imagens vibrantes e coloridas. Lâmpada de longa duração até 12.000 horas no modo eco3. Fácil configuração e flexibilidade de posicionamento, zoom digital 1,0-1,35x, correção keystone horizontal e vertical de 30 graus e controle deslizante keystone horizontal. Conectividade hdmi, vídeo e áudio de qualidade hd com um único cabo. Alto-falante embutido de 5w para projeções envolventes. Tamanho da tela de até 350, com capacidade de tela dividida para visualização lado a lado.</p> <p><b>Especificações</b></p> <p>Dimensões Embalagem: 160 x 380 x 350mm Cor: Branco Peso:Embalagem 3.755g Resolução:786.432 pixels (1024 x 768) x 3 Conexões: Usb-b, monitor out, hdmi, vga, av component in, rs-232c, audio Energia / voltagem:Ac 110-220v -50/60hz Rendimento:6.000 horas (normal) 12.000 horas (eco) Conteúdo da caixa Projektor Cabo de energia Cabo (vga) Controle remoto do projetor Baterias Folha de instalação rápida</p>	UNI	2
8	<p><b>MESA PARA ESCRITÓRIO EM L</b></p> <p><b>Descrição</b></p> <p>As mesas para escritório são uma excelente opção para aqueles que procuram qualidade e conforto para o seu ambiente, seja ele seu escritório, empresa ou casa. Seus traços modernos trazem fácil adaptabilidade á diferentes cenários. O material utilizado na fabricação do produto é MDP, o qual é somado a pintura malaminica e o acabamento das bardas em ABS, Garantindo a mais alta qualidade e durabilidade aos</p>	UNI	1





# Prefeitura Municipal de Jaguariaíva

Centro Administrativo Prefeito Otélio Renato Baroni

Praça Izabel Branco e Silva, 142 - Cidade Alta - Cx. Postal. II - Fone: (43) 3535 - 9400  
Jaguariaíva - PR / CEP: 84200-000 / CNPJ: 76.910.900/0001-38 / asocial@jaguariaiva.pr.gov.br

## SECRETARIA MUNICIPAL DE HABITAÇÃO E DESENVOLVIMENTO SOCIAL

	<p>nossos clientes.</p> <p><b>Especificações</b></p> <p>Altura (cm): 75,5 Profundidade (cm): 60 Comprimento (cm): 160 Medida Mesa Principal: L: 120; P: 60; A: 75,5 Medida Mesa Auxiliar (cm): l: 90; P: 42; A: 75,5 Gaveteiro com 2 gavetas acompanha corrediças e todos acessórios para montagem. Material: MDP Revestimento: Melamina Bordas: ABS Sapatas Reguladoras de Nivel: Sim Pés: 15mm de espessura Peso suportado (distribuído): 85 kgs Cor: Amêndoa</p>		
9	<p><b>CADEIRA GIRATÓRIA COM BRAÇO</b></p> <p><b>Descrição</b></p> <p>Revestimento do assento e encosto, tecido 100 % polipropileno. Assento e encosto modelo secretaria com madeiras compensadas e espumas injetadas com densidade media de 55kg/m3. Base aço com capa protetora em polipropileno. Mecanismo giratório com regulagem de altura. Braços com reguladores de altura e apoio em polipropileno.</p> <p><b>Especificações</b></p> <p><b>ASSENTO</b> Largura: 41,0 cm Profundidade: 39,0 cm Espessura: 4,0 cm</p> <p><b>ENCOSTO</b> Largura: 36,0 cm Altura: 28,0 cm Espessura: 4,0 cm</p> <p><b>DIMENSÕES E PESO</b> Altura do piso ao Assento: 42,0 cm mínimo – 51,5 em máximo Altura total: 80,0 cm mínimo – 91,5 máximo Altura do braço ao assento: 19,0 cm mínimo – 74,0 cm máximo Medidas aproximadamente da cadeira montada: 55,0 cm x 50,0</p>	UNI	1





# Prefeitura Municipal de Jaguariáiva

0147

## Centro Administrativo Prefeito Otélio Renato Baroni

Praça Izabel Branco e Silva, 142 - Cidade Alta - Cx.Postal. II - Fone: (43) 3535 - 9400  
Jaguariáiva - PR / CEP: 84200-000 / CNPJ: 76.910.900/0001-38 / asocial@jaguariaiva.pr.gov.br

### SECRETARIA MUNICIPAL DE HABITAÇÃO E DESENVOLVIMENTO SOCIAL

	cm (L x P) Peso Máximo Suportado: 110 kg		
10	<p><b>CARTEIRA ESCOLAR COM CADEIRA</b></p> <p><b>Descrição</b></p> <p>Conjunto escolar tamanho 05, nos padrões pelo FNDE ( Fundo Nacional de Desenvolvimento da Educação), composto por cadeira e carteira.</p> <p>Carteira com tampo em MDP com espessura de 18 mm, revestido na face superior em laminado melaminico de alta pressão, 0,8 mm de espessura, acabamento texturizado e cantos arredondados. Revestido na face inferior em chapa de balanceamento de 0,6 mm. Aplicação de porcas garra com rosca métrica M6 e comprimento 10, Dimensões acabadas do tampo 600mm (largura) x 450mm (comprimento) x 19,4 (espessura). Topos encabeçados com fita de bordo em PVC e acabamento texturizado.</p> <p>Estrutura composta de montantes verticais e travessa longitudinal confeccionado em tubo de aço carbono laminado a frio, com costura secção oblonga de 29mm x 58 mm em chapa 16 (1,5 mm). Travessa superior confeccionada em tubo de aço carbono laminado a frio, com costura, curvado em formato de "C", com secção circular de <math>\phi = 31,75\text{mm}</math> (1 ¼") em chapa 16 (1,5mm). Pés confeccionado em tubo de aço carbono laminado a frio. Com costura, secção circular de <math>\phi = 38\text{mm}</math> (1 ½") em chapa 16 (1,5mm) Porta-livros em polipropileno puro composto, preferencialmente de matéria-prima reciclada ou recuperada, injetado na cor CINZA. Fixação do tampo á estrutura através de porcas garra e parafusos com rosca métrica M6 , 0 6,0mm, comprimento 47 mm (=ou- 2 mm), cabeça panela ou oval, fenda Phillips. Fixação das sapatas aos pés através de rebites de "repuxo", 0 4,8mm, comprimento 12 mm, em polipropileno copolímero virgem e sem cargas, injetadas e fixadas á estrutura através de encaixe.</p> <p>Cadeira com assento e encosto em polipropileno copolímero virgem e sem cargas, injetados, moldados anatomicamente e pigmentados.</p> <p>Estrutura em tubo de aço carbono laminado a frio, com costura 20,7mm em chapa 14 (1,9 mm) . Fixação do assento e encosto á estrutura através de rebites de "repuxo" 4,8mm e comprimento 12mm. Ponteiras e sapatas em polipropileno copolímero virgem e sem cargas, e fixadas a estrutura através de encaixe e pino expansão.</p>	UNI	120



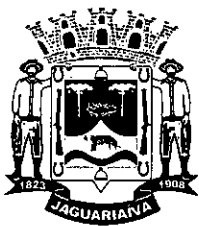

# Prefeitura Municipal de Jaguariaíva

Centro Administrativo Prefeito Otélio Renato Baroni

Praça Izabel Branco e Silva, 142 - Cidade Alta - Cx. Postal. II - Fone: (43) 3535 - 9400  
Jaguariaíva - PR / CEP: 84200-000 / CNPJ: 76.910.900/0001-38 / asocial@jaguariaiva.pr.gov.br

## SECRETARIA MUNICIPAL DE HABITAÇÃO E DESENVOLVIMENTO SOCIAL

	<p>Aplicação de tratamento antiferruginoso nas partes metálicas.</p> <p>Pintura dos elementos metálicos em tintas em pó híbrida epóxi/poliéster, eletrostática, brilhante, polimerizada em estufa, espessura mínima 40 micrometros na cor Cinza.</p> <p><b>Especificações</b></p> <p>Dimensões Totais: 60cm (largura) x 45cm (comprimento) x 71cm (altura) Tampo: 60cm (largura) x 45cm (comprimento) Dimensões Assento: 40cm (largura) x 39cm (comprimento) Dimensões Encosto: 39,6cm (largura) x 19,8cm (comprimento) Altura do assento ao Piso: 43cm</p>		
11	<p><b>ROUPEIRO ARMÁRIO DE AÇO PARA VESTIÁRIO COM 2 PORTAS E 01 COLUNA</b></p> <p>Roupeiro de aço, armário para vestiário 2 portas 01 corpos Armário Roupeiro de aço para vestiário, produzido em aço chapa 26 0,45mm, possui 2 portas com venezianas para ventilação, compartimento de tamanho grandes independentes sem divisórias internas, fechamento das portas através de pitão para cadeado.</p> <p><b>Características</b></p> <ul style="list-style-type: none"><li>- Quantidade de Portas: 2</li><li>- Cor: Cinza Padrão</li><li>- Chapa: 26 / 0,45mm</li><li>- Medida das Portas/ Vãos: 092Alt x 027Larg</li><li>- Sistema de Ventilação: Veneziana</li><li>- Fechamento: Pitão para Cadeado</li><li>- Quantidade de cabides por porta: 2</li><li>- Pés removíveis: Não</li><li>- Desmontável: Não ( Exceto portas que podem ser trocadas ).</li><li>- Pintura: Epóxi Pó</li></ul> <p>ALTURA: 197cm LARGURA: 032cm PROFUNDIDADE: 036cm PESO: 20kg</p> <p>Especificação de chapa e acabamento: Roupeiro produzido em chapa de aço tratada com antiferruginoso por fosfatização e pintura epóxi-pó por processo eletrostático.</p>	UNI	2





# Prefeitura Municipal de Jaguariáiva

0149  
D.

## Centro Administrativo Prefeito Otélio Renato Baroni

Praça Izabel Branco e Silva, 142 - Cidade Alta - Cx. Postal. II - Fone: (43) 3535 - 9400  
Jaguariáiva - PR / CEP: 84200-000 / CNPJ: 76.910.900/0001-38 / asocial@jaguariaiva.pr.gov.br

### SECRETARIA MUNICIPAL DE HABITAÇÃO E DESENVOLVIMENTO SOCIAL

12	<p><b>ROUPEIRO ARMÁRIO DE AÇO PARA VESTIÁRIO COM 4 PORTAS E 02 COLUNAS</b></p> <p>Roupeiro de aço Armário para Vestiário 4 Portas 02 Corpos. Uso indicado para oficinas, depósitos supermercados , comércio e vestiários em geral. Roupeiro de aço armário para vestiário produzido em material durável e resistente.</p> <p>Ficha Técnica: Estrutura chapas 26 (0,45mm) 4 portas com 1 veneziana para ventilação e 1 reforço interno por porta Sistema de fechamento de varão de 3 pontos, através de pitão para cadeado. Capacidade por prateleira 15kg (bem distribuídos) Pintura eletrostática a pó (tinta híbrida) em todas as cores. Produto com estrutura inteiriça, não requer montagem.</p> <p>Cor: Cinza Padrão Medidas do Produto 193cm x 69cm x 40cm Medidas da embalagem: 193cm x 69cm x 40cm Peso: 30 Kg Conteúdo da Embalagem Roupeiro de aço , armário para vestiário 4 portas 02 corpos</p>	UNI	1
----	--	-----	---







# Prefeitura Municipal de Jaguariaíva

Centro Administrativo Prefeito Otélio Renato Baroni

Praça Izabel Branco e Silva, 142 - Cidade Alta - Cx. Postal. II - Fone: (43) 3535 - 9400  
Jaguariaíva - PR / CEP: 84200-000 / CNPJ: 76.910.900/0001-38 / asocial@jaguariaiva.pr.gov.br

0150  
9.

## SECRETARIA MUNICIPAL DE HABITAÇÃO E DESENVOLVIMENTO SOCIAL TERMO DE REFERÊNCIA

### 1) OBJETO

Contratação de empresa para aquisição de Material Permanente (Móveis para os Serviços de Convivência e Fortalecimento de Vínculos) da Secretaria Municipal de Habitação e Desenvolvimento Social.

### 2) DA JUSTIFICATIVA

#### a) DA JUSTIFICATIVA TÉCNICA:

Para atender as necessidades da Secretaria para os Serviços de Convivência e Fortalecimento de Vínculos

### 3) DO VALOR ESTIMADO

Será preenchido através da média estimada a partir de orçamentos apresentados ao Departamento de Compras e Licitações.

### 4) DO DETALHAMENTO DAS ESPECIFICAÇÕES E QUANTIDADES

ITEM	DESCRIÇÃO	UNIDADE DE MEDIDA	QUANTIDADE
1	<p><b>ARMÁRIO MULTIUSO</b></p> <p><b>Descrição</b></p> <p>Composto por 2 portas com amplo espaço interno, possuindo 6 prateleiras. A estrutura é produzida em MDP e MDF com revestimento em pintura UV, interno no padrão trama, que imita tecido, o que garante um móvel resistente e durável. As dobradiças são metálicas para proporcionar maior firmeza na hora de abrir e fechar as portas.</p> <p><b>Especificações</b></p> <p>Altura: 180 cm Largura: 61 cm Profundidade: 34 cm Peso: 34,40 kg Cor: Amêndoa Os puxadores são de ABS cromado</p>	UNI	16





# Prefeitura Municipal de Jaguariáiva

Centro Administrativo Prefeito Otélio Renato Baroni

Praça Izabel Branco e Silva, 142 - Cidade Alta - Cx.Postal. II - Fone: (43) 3535 - 9400  
Jaguariáiva - PR / CEP: 84200-000 / CNPJ: 76.910.900/0001-38 / asocial@jaguariaiva.pr.gov.br

0151  
3.

## SECRETARIA MUNICIPAL DE HABITAÇÃO E DESENVOLVIMENTO SOCIAL

	<p><b>VENTILADOR DE PAREDE</b></p> <p><b>Descrição</b></p> <p>Ventilador de Parede Turbo 140W Bivolt Alta potência Exclusiva Hélice de 5 pás Design robusto Velocidade ajustável Oscilante Inclinação regulável Motor especial com duplo rolamento</p> <p><b>Especificações</b></p> <p>Voltagem: Bivolt Potência: 140W Consumo: 0,140Kw/h Cor: Preto Material: PP e Metal Ajuste de Velocidade: Sim</p>		14
3	<p><b>CADEIRA</b></p> <p><b>Descrição</b></p> <p>Cadeira em plástico e ferro</p> <p>Encosto: confeccionado em polipropileno, no sistema de injeção termoplástica. Fixa-se na estrutura através de encaixes, com travamento na estrutura através de pino-tampão, também confeccionado em polipropileno (pp) da mesma cor do encosto.</p> <p>Assento: confeccionado em polipropileno, no sistema de injeção termoplástica. Com travamento feito por parafusos.</p> <p>Acabamentos do Encosto e Assento: acabamento em polipropileno</p> <p>Estrutura: Suportes do Encosto: em 2 tubos de aço carbono. Suportes do Assento: em 2 tubos de aço carbono. Pés: em 2 tubos de aço carbono.</p> <p>Toda a estrutura metálica é submetida a um pré-procedimento anti ferruginoso</p>	UNI	4





# Prefeitura Municipal de Jaguariáiva

Centro Administrativo Prefeito Otélio Renato Baroni

Praça Izabel Branco e Silva, 142 - Cidade Alta - Cx.Postal. II - Fone: (43) 3535 - 9400  
Jaguariáiva - PR / CEP: 84200-000 / CNPJ: 76.910.900/0001-38 / asocial@jaguariaiva.pr.gov.br

0152

D.

## SECRETARIA MUNICIPAL DE HABITAÇÃO E DESENVOLVIMENTO SOCIAL

	<p>de desengraxe, estabilização, fosforização, pintura a pó pelo processo de deposição eletrostática e secagem em estufa a 250° c.</p> <p><b>Especificações</b></p> <p>Altura x Largura x Profundidade: 82 x 52 x 64 cm Assento: 52 x 40 cm 47 cm de altura até o assento Encosto: 47 x 47 cm Capacidade: 120 Kg Cor: Preto</p>		
4	<p><b>PRATELEIRA EM AÇO</b></p> <p><b>Descrição</b></p> <p>Produzido em aço possui acabamento em epóxi que garante qualidade e durabilidade Material da estrutura Aço Material das prateleiras Aço Acabamento Epóxi Escala de brilho Brilhante Quantidade de prateleiras 4 Informações complementares Altura entre as prateleiras pode ser regulada de acordo com sua necessidade Acompanha sapatas plásticas Peso máximo que suporta 20 kg por prateleira</p> <p><b>Especificações</b></p> <p>Altura: 198 cm Largura: 93 cm Profundidade: 30 cm Peso: 11,20 kg</p>	UNI	4
5	<p><b>TV SMART 32 POLEGADAS</b></p> <p><b>Descrição</b></p> <p>A tv smart vem tudo o que você precisa e com muito mais velocidade. É a tecnologia ideal para você! A nova loja de aplicativos é para você fazer muito mais diretamente da TV. O Navegador Browser acessa a internet de forma rápida e direta, dá mais comodidade e praticidade sem precisar de vários aparelhos. O controle Remoto com botão Netflix, Globoplay, Youtube e Prime Video trazem muito mais praticidade e comodidade para ver seu filme ou série favorito.</p>	UNI	2





# Prefeitura Municipal de Jaguariáiva

Centro Administrativo Prefeito Otélio Renato Baroni

Praça Izabel Branco e Silva, 142 - Cidade Alta - Cx.Postal. II - Fone: (43) 3535 - 9400  
Jaguariáiva - PR / CEP: 84200-000 / CNPJ: 76.910.900/0001-38 / asocial@jaguariaiva.pr.gov.br

0153  
9.

## SECRETARIA MUNICIPAL DE HABITAÇÃO E DESENVOLVIMENTO SOCIAL

Sistema de som Dolby Digital que transmite o som do filme ou vídeo reproduzido em 5.1 canais, traz a qualidade do cinema para o conforto da sua casa.

Tudo isso sem precisar de cabos de internet: a conexão Wireless é sistema de conexão sem fio, prático para conexão entre seu televisor e a sua internet. Entradas HDMI e HDMI ARC possibilitam conexão entre arquivos e o televisor, garantido uma melhor interação.

O processador Gráfico Triple Core com três núcleos que trabalha em conjunto com o processador do televisor, permitindo um melhor desempenho de imagens e respostas gráficas.

Conte também com o processador Quad core, que é um processador com quatro núcleos de processamento para um melhor desempenho do seu televisor. Mais rapidez para você curtir seus apps favoritos.

USB Multi Media Player para leitura/gravação de arquivos digitais, através do seu pen-drive ou HD externo, sendo possível reproduzir vídeos, imagens e músicas. O Midia Cast é o aplicativo de espelhamento entre dispositivo móvel e seu televisor, para assistir em alta definição o que mais te agrada.

### Especificações

Recursos de Vídeos: HDMI, DNR, Receptor DTV, ATV e CATV

Recursos/Funcionalidades: • Full HD (1920 X 1080) • Tempo de resposta: 8.0 ms • Ângulo de Visão: 178°(H) x 178°(V) • Brilho: 256 cd/m<sup>2</sup> • Contraste dinâmico: 3.000.000:1 • Frequência da Tela: 60Hz • Potência do Alto-Falante: 10Wrms x 2 • Formato da Tela: 16:9 • Sistema de cores: PAL-M, PAL-N, NTSC • Furação Vesa: 200x200mm • WIFI integrado • Cor: Preto • Dolby Audio

Processador: Quad Core

Consumo (KW/h) <0,5

Recursos de Áudio: Dolby Audio

Tipo de TV: Smart TV

Tecnologia da Tela: LED

Polegadas: 32"

Monitor: Full HD

Taxa de Atualização: 60Hz

Taxa de Atualização com Tecnologia: 60Hz

Quantidade de entradas USB: 2

Local das entradas USB: 2 entradas traseiras

HDMI: 3

Local das entradas HDMI: 3 entradas traseiras

Outras Conexões: • Entrada de vídeo e áudio estéreo (RCA) • 2 entradas

HDMI 2.0 e

1 entrada HDMI 2.0 (ARC)<sup>2</sup>, total de 3 entradas • Entrada RF para TV aberta

(Digital UNI 1 e Analógica) e TV à cabo • 2 entradas USB 2.0: reproduz

filmes, músicas e fotos • 1 entrada S/PDIF out Optical • 1 entrada Ethernet • 1

entrada P2: Para amplificadores e periféricos de áudio

Wi-Fi Integrado: Sim





# Prefeitura Municipal de Jaguariáiva

Centro Administrativo Prefeito Otélio Renato Baroni

Praça Izabel Branco e Silva, 142 - Cidade Alta - Cx.Postal. II - Fone: (43) 3535 - 9400  
Jaguariáiva - PR / CEP: 84200-000 / CNPJ: 76.910.900/0001-38 / asocial@jaguariaiva.pr.gov.br

0154  
D.

## SECRETARIA MUNICIPAL DE HABITAÇÃO E DESENVOLVIMENTO SOCIAL

<p>Conversor Digital Integrado: Sim PIP (Picture in Picture): Não Timer On/Off: Sim Sleep Timer: Sim Closed Caption: Sim Principais Aplicativos: Netflix, YouTube, Globoplay, Prime vídeo Potência do Áudio (RMS): 10Wrms x 2 Wi-Fi: Wi-Fi integrado Cor: Preto Conteúdo da Embalagem: TV, Controle remoto, Cabo de alimentação AC, Manual de Instruções em Português, Parafusos da base e Base. Dimensões do produto - cm (AxLxP): 742 x 445 x 86,5 Peso liq. aproximado do produto (Kg): 5,1</p>		
<p><b>CAIXA DE SOM</b></p> <p><b>Descrição</b></p> <p>A Caixa de som amplificadora 400W RMS Connect Lights CM-400 proporciona um som potente de alta qualidade e performance! A CM-400 efetua reprodução de músicas via BLUETOOTH®.Múltiplas conexões com entradas USB, SD e AUX para conectar Pen Drive, cartão de memória, MP3, MP4. Entradas para microfone e guitarra com controle de volume. Display digital facilita a visualização das funções, rádio FM estéreo para sintonizar suas estações preferidas. Benefícios da CM-400: 400W RMS Som potente de alta qualidade e performance BLUETOOTH Facilidade para ouvir músicas direto do celular sem uso de cabo FUNÇÃO TWS (True Wireless Stéreo) Permite conectar duas CM-400 sem fios MÚLTIPLAS CONEXÕES (USB/SD/AUX/MIC) Entradas para conectar Pen Drive, cartão de memória, MP3, MP4, microfone ou guitarra BATERIA INTERNA RECARREGAVEL BIVOLT Prático e portátil para levar pra onde quiser DISPLAY DIGITAL E RÁDIO FM Sintonia digital com fácil visualização FLASH LIGHT Luzes coloridas que piscam e animam qualquer ambiente.</p> <p><b>Especificações</b></p> <p>400w rms Função tws (true wireless stéreo) Múltiplas conexões (usb/sd/aux/mic)</p>	UNI	2





# Prefeitura Municipal de Jaguariaíva

Centro Administrativo Prefeito Otélio Renato Baroni

Praça Izabel Branco e Silva, 142 - Cidade Alta - Cx.Postal. II - Fone: (43) 3535 - 9400  
Jaguariaíva - PR / CEP: 84200-000 / CNPJ: 76.910.900/0001-38 / asocial@jaguariaiva.pr.gov.br

0155

3.

## SECRETARIA MUNICIPAL DE HABITAÇÃO E DESENVOLVIMENTO SOCIAL

	Display digital e rádio fm. Voltagem: Bivolt Peso: 5.90 kg Profundidade: 30.00 cm Altura: 54.00 cm Largura: 35.00 cm Itens inclusos: 01 Cabo Carregador 01 Cabo P2/P2.		
7	<b>PROJETOR</b>  <b>Descrição</b>  Tecnologia 3lcd de 3 chips para excelente brilho de cor, 3400 lumens de cor e brilho de branco. Resolução xga nativa de 1024x768 pixels e proporção de aspecto 4: 3 para imagens vibrantes e coloridas. Lâmpada de longa duração até 12.000 horas no modo eco3. Fácil configuração e flexibilidade de posicionamento, zoom digital 1,0-1,35x, correção keystone horizontal e vertical de 30 graus e controle deslizante keystone horizontal. Conectividade hdmi, vídeo e áudio de qualidade hd com um único cabo. Alto-falante embutido de 5w para projeções envolventes. Tamanho da tela de até 350, com capacidade de tela dividida para visualização lado a lado.  <b>Especificações</b>  Dimensões Embalagem: 160 x 380 x 350 mm Cor: Branco Peso: Embalagem 3.755g Resolução: 786.432 pixels (1024 x 768) x 3 Conexões: Usb-b, monitor out, hdmi, vga, av component in, rs-232c, áudio Energia / voltagem: Ac 110-220v -50/60hz Rendimento: 6.000 horas (normal) 12.000 horas (eco) Conteúdo da caixa Projektor Cabo de energia Cabo (vga) Controle remoto do projetor Baterias Folha de instalação rápida	UNI	2
8	<b>MESA PARA ESCRITÓRIO EM L</b>  <b>Descrição</b>  As mesas para escritório são uma excelente opção para aqueles que procuram	UNI	1





# Prefeitura Municipal de Jaguariaíva

Centro Administrativo Prefeito Otélio Renato Baroni

Praça Izabel Branco e Silva, 142 - Cidade Alta - Cx. Postal. II - Fone: (43) 3535 - 9400  
Jaguariaíva - PR / CEP: 84200-000 / CNPJ: 76.910.900/0001-38 / asocial@jaguariaiva.pr.gov.br

0156

D.

## SECRETARIA MUNICIPAL DE HABITAÇÃO E DESENVOLVIMENTO SOCIAL

	<p>qualidade e conforto para o seu ambiente, seja ele seu escritório, empresa ou casa. Seus traços modernos trazem fácil adaptabilidade á diferentes cenários. O material utilizado na fabricação do produto e MDP, o qual e somado a pintura malaminica e o acabamento das bardas em ABS, Garantindo a mais alta qualidade e durabilidade aos nossos clientes.</p> <p><b>Especificações</b></p> <p>Altura (cm): 75,5 Profundidade (cm): 60 Comprimento (cm): 160 Medida Mesa Principal: L: 120; P: 60; A: 75,5 Medida Mesa Auxiliar (cm): l: 90; P: 42; A: 75,5 Gaveteiro com 2 gavetas acompanha corrediças e todos acessórios para montagem. Material: MDP Revestimento: Melamina Bordas: ABS Sapatas Reguladoras de Nivel: Sim Pés: 15mm de espessura Peso suportado (distribuído): 85 kgs Cor: Amêndoa</p>		
9	<p><b>CADEIRA GIRATÓRIA COM BRAÇO</b></p> <p><b>Descrição</b></p> <p>Revestimento do assento e encosto, tecido 100 % polipropileno. Assento e encosto modelo secretaria com madeiras compensadas e espumas injetadas com densidade media de 55kg/m3. Base aço com capa protetora em polipropileno. Mecanismo giratório com regulagem de altura. Braços com reguladores de altura e apoio em polipropileno.</p> <p><b>Especificações</b></p> <p><b>ASSENTO</b> Largura: 41,0 cm Profundidade: 39,0 cm Espessura: 4,0 cm</p> <p><b>ENCOSTO</b> Largura: 36,0 cm Altura: 28,0 cm Espessura: 4,0 cm</p>	UNI	1





# Prefeitura Municipal de Jaguariáiva

Centro Administrativo Prefeito Otélio Renato Baroni

Praça Izabel Branco e Silva, 142 - Cidade Alta - Cx.Postal. II - Fone: (43) 3535 - 9400  
Jaguariáiva - PR / CEP: 84200-000 / CNPJ: 76.910.900/0001-38 / asocial@jaguariaiva.pr.gov.br

0157  
D.

## SECRETARIA MUNICIPAL DE HABITAÇÃO E DESENVOLVIMENTO SOCIAL

	<b>DIMENSÕES E PESO</b> Altura do piso ao Assento: 42,0 cm mínimo – 51,5 em máximo Altura total: 80,0 cm mínimo – 91,5 máximo Altura do braço ao assento: 19,0 cm mínimo – 74,0 cm máximo Medidas aproximadamente da cadeira montada: 55,0 cm x 50,0 cm (L x P) Peso Máximo Suportado: 110 kg		
10	<b>CARTEIRA ESCOLAR COM CADEIRA</b> <b>Descrição</b> Conjunto escolar tamanho 05, nos padrões pelo FNDE ( Fundo Nacional de Desenvolvimento da Educação), composto por cadeira e carteira.  Carteira com tampo em MDP com espessura de 18 mm, revestido na face superior em laminado melaminico de alta pressão, 0,8 mm de espessura, acabamento texturizado e cantos arredondados. Revestido na face inferior em chapa de balanceamento de 0,6 mm. Aplicação de porcas garra com rosca métrica M6 e comprimento 10, Dimensões acabadas do tampo 600mm (largura) x 450mm (comprimento) x 19,4 (espessura). Topos encabeçados com fita de bordo em PVC e acabamento texturizado. Estrutura composta de montantes verticais e travessa longitudinal confeccionado em tubo de aço carbono laminado a frio, com costura secção oblonga de 29mm x 58 mm em chapa 16 (1,5 mm). Travessa superior confeccionada em tubo de aço carbono laminado a frio, com costura, curvado em formato de “C”, com secção circular de $\phi = 31,75\text{mm}$ (1 ¼”) em chapa 16 (1,5mm). Pés confeccionado em tubo de aço carbono laminado a frio. Com costura, secção circular de $\phi = 38\text{mm}$ (1 ½”) em chapa 16 (1,5mm) Porta-livros em polipropileno puro composto, preferencialmente de matéria-prima reciclada ou recuperada, injetado na cor CINZA. Fixação do tampo á estrutura através de porcas garra e parafusos com rosca métrica M6 , 0 6,0mm, comprimento 47 mm (=ou- 2 mm), cabeça panela ou oval, fenda Phillips. Fixação das sapatas aos pés através de rebites de “repuxo”, 0 4,8mm, comprimento 12 mm, em polipropileno copolímero virgem e sem cargas, injetadas e fixadas á estrutura através de encaixe.  Cadeira com assento e encosto em polipropileno copolímero virgem e sem cargas, injetados, moldados anatomicamente e pigmentados. Estrutura em tubo de aço carbono laminado a frio, com costura 20,7mm em chapa 14 (1,9 mm) . Fixação do assento e encosto á estrutura através de rebites de “repuxo” 4,8mm e comprimento 12mm. Ponteiras e sapatas em polipropileno copolímero virgem e sem cargas, e fixadas a estrutura através de encaixe e pino expansão.  Aplicação de tratamento antiferruginoso nas partes metálicas.  Pintura dos elementos metálicos em tintas em pó hibrida epóxi/poliéster,	UNI	120







# Prefeitura Municipal de Jaguariáva

Centro Administrativo Prefeito Otélio Renato Baroni

Praça Izabel Branco e Silva, 142 - Cidade Alta - Cx.Postal. II - Fone: (43) 3535 - 9400  
Jaguariáva - PR / CEP: 84200-000 / CNPJ: 76.910.900/0001-38 / asocial@jaguariaiva.pr.gov.br

0158



## SECRETARIA MUNICIPAL DE HABITAÇÃO E DESENVOLVIMENTO SOCIAL

	<p>eletrostática, brilhante, polimerizada em estufa, espessura mínima 40 micrometros na cor Cinza.</p> <p><b>Especificações</b></p> <p>Dimensões Totais: 60cm (largura) x 45cm (comprimento) x 71cm (altura) Tampo: 60cm (largura) x 45cm (comprimento) Dimensões Assento: 40cm (largura) x 39cm (comprimento) Dimensões Encosto: 39,6cm (largura) x 19,8cm (comprimento) Altura do assento ao Piso: 43cm</p>		
11	<p><b>ROUPEIRO ARMÁRIO DE AÇO PARA VESTIÁRIO COM 2 PORTAS E 01 COLUNA</b></p> <p>Roupeiro de aço, armário para vestiário 2 portas 01 corpos Armário Roupeiro de aço para vestiário, produzido em aço chapa 26 0,45mm, possui 2 portas com venezianas para ventilação, compartimento de tamanho grandes independentes sem divisórias internas, fechamento das portas através de pitão para cadeado.</p> <p>Características</p> <ul style="list-style-type: none"><li>- Quantidade de Portas: 2</li><li>- Cor: Cinza Padrão</li><li>- Chapa: 26 / 0,45mm</li><li>- Medida das Portas/ Vãos: 092Alt x 027Larg</li><li>- Sistema de Ventilação: Veneziana</li><li>- Fechamento: Pitão para Cadeado</li><li>- Quantidade de cabides por porta: 2</li><li>- Pés removíveis: Não</li><li>- Desmontável: Não ( Exceto portas que podem ser trocadas ).</li><li>- Pintura: Epóxi Pó</li></ul> <p>ALTURA: 197cm LARGURA: 032cm PROFUNDIDADE: 036cm PESO: 20kg</p> <p>Especificação de chapa e acabamento: Roupeiro produzido em chapa de aço tratada com antiferruginoso por fosfatização e pintura epóxi-pó por processo eletrostático.</p>	UNI	2
12	<p><b>ROUPEIRO ARMÁRIO DE AÇO PARA VESTIÁRIO COM 4 PORTAS E 02 COLUNAS</b></p> <p>Roupeiro de aço Armário para Vestiário 4 Portas 02 Corpos. Uso indicado para oficinas, depósitos supermercados , comércio e vestiários</p>	UNI	1





# Prefeitura Municipal de Jaguariáiva

Centro Administrativo Prefeito Otélio Renato Baroni

Praça Izabel Branco e Silva, 142 - Cidade Alta - Cx.Postal. II - Fone: (43) 3535 - 9400  
Jaguariáiva - PR / CEP: 84200-000 / CNPJ: 76.910.900/0001-38 / asocial@jaguariaiva.pr.gov.br

0159

2.

## SECRETARIA MUNICIPAL DE HABITAÇÃO E DESENVOLVIMENTO SOCIAL

<p>em geral. Roupeiro de aço armário para vestiário produzido em material durável e resistente.</p> <p>Ficha Técnica: Estrutura chapas 26 (0,45mm) 4 portas com 1 veneziana para ventilação e 1 reforço interno por porta Sistema de fechamento de varão de 3 pontos, através de pitão para cadeado. Capacidade por prateleira 15kg (bem distribuídos) Pintura eletrostática a pó (tinta híbrida) em todas as cores. Produto com estrutura inteiriça, não requer montagem.</p> <p>Cores Disponíveis: Cinza Padrão Medidas do Produto 193cm x 69cm x 40cm Medidas da embalagem: 193cm x 69cm x 40cm Peso: 30 Kg Conteúdo da Embalagem Roupeiro de aço, armário para vestiário 4 portas 02 corpos</p>		
---	--	--

### 5) DA QUALIFICAÇÃO TÉCNICA

Licenças e registros específicos para a contratação, conforme as necessidades do objeto.

### 6) DA GARANTIA E ASSISTÊNCIA TÉCNICA

De acordo com as necessidades.

### 7) DO FRETE

*O frete estará a cargo da licitante vencedora.*

### 8) DAS AMOSTRAS

Todos os itens licitados.

### 9) DO PRAZO DE ENTREGA E VIGÊNCIA

A entrega deverá ser feita de acordo com a necessidade da Secretaria de Habitação e Desenvolvimento Social, respeitando o prazo de entrega mencionado na Solicitação de Fornecimento.





# **Prefeitura Municipal de Jaguariáiva**

**Centro Administrativo Prefeito Otélio Renato Baroni**

Praça Izabel Branco e Silva, 142 - Cidade Alta - Cx.Postal. II - Fone: (43) 3535 - 9400  
Jaguariáiva - PR / CEP: 84200-000 / CNPJ: 76.910.900/0001-38 / [asocial@jaguariaiva.pr.gov.br](mailto:asocial@jaguariaiva.pr.gov.br)

0160  
D.

## **SECRETARIA MUNICIPAL DE HABITAÇÃO E DESENVOLVIMENTO SOCIAL**

### **10) LOCAL DE ENTREGA**

Almoxarifado do Desenvolvimento Social

Condomínio Complexo Matarazzo – Rua Salomão Félix da Silva, s/n

### **11) FISCAL DO CONTRATO**

Para fins de fiscalização de eventual termo contratual, designa-se a servidora Marcela Bertoni de Carvalho.

Atenciosamente,

Cleia Aparecida Valenga Sloboda

Secretária Municipal de Habitação e Desenvolvimento Social



EBAZAR.COM.BR - CNPJ: 03.007.331/0001-41 - ENDEREÇO: AV DAS NACOES UNIDAS, 3003 - OSASCO - SP - CEP: 06.233-903

Novo | 44 vendidos



**Armário Multiuso Com  
Chave 2 Portas 5 Prateleiras  
Hewt**

**R\$ 238<sup>99</sup>**

em 12x R\$ 22<sup>79</sup>

Ver os meios de pagamento



Envio para todo o país

Saiba os prazos de entrega e as formas de envio.

Calcular o prazo de entrega

Estoque disponível

Quantidade: 1 unidade ▾ (259 disponíveis...)

**Comprar agora**

Adicionar ao carrinho

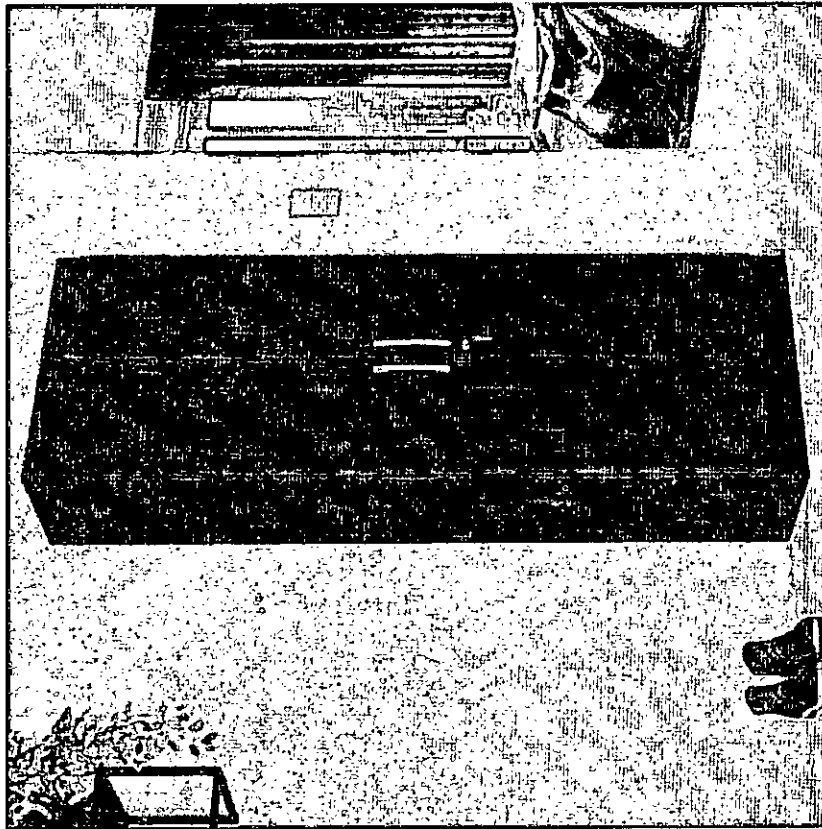

LINK: [https://produto.mercadolivre.com.br/MLB-1130327414-armario-multiuso-com-chave-2-portas-5-prateleiras-hewt-\\_JM?matt\\_tool=18956390&utm\\_source=google\\_shopping&utm\\_medium=organic](https://produto.mercadolivre.com.br/MLB-1130327414-armario-multiuso-com-chave-2-portas-5-prateleiras-hewt-_JM?matt_tool=18956390&utm_source=google_shopping&utm_medium=organic)

DATA: 24/08/2021

0161  
5.

MAGAZINE LUIZA S/A - CNPJ: 47.960.950/1088-36 - ENDEREÇO: AV DOUTOR ISMAEL ALONSO Y. ALONSO, 3250 - FRANÇA - SP -  
CEP: 14.403-900

## Armário Multiuso com Chave 2 Portas 5 Prateleiras Doha 9595 Móveis Doripel Amarula

Código bbe6k653b7 | [Ver descrição completa](#) | [Móveis Doripel](#)

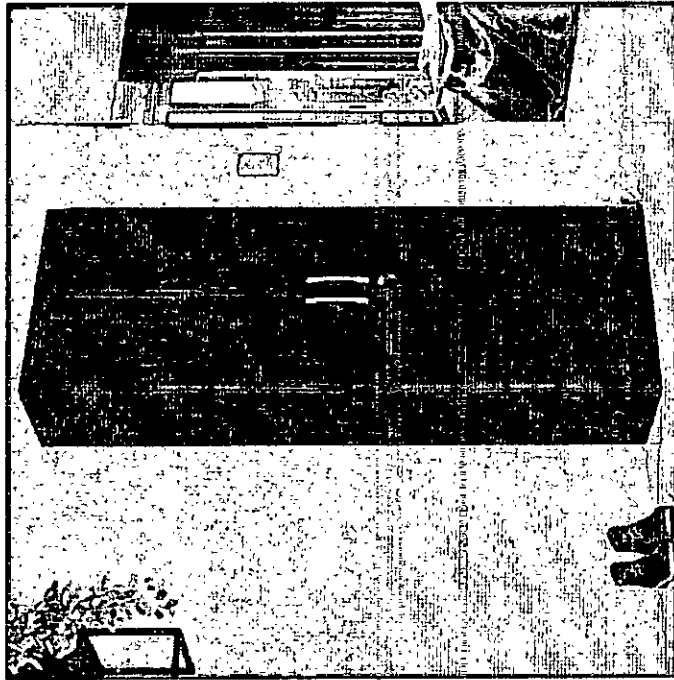

☆☆☆☆ 3,2 (33) [Avaliar produto](#)



Vendido e entregue por [Madeira Madeira](#)

de R\$ 433,86

por **R\$ 210,31** à vista (12% de desconto)

ou R\$ 238,99 em 7x de R\$ 34,14 sem juros

[Mais formas de pagamento](#)



O Magazine Luiza não se responsabiliza pela montagem, instalação ou reparos dos produtos. [Saiba mais](#)

Consultar prazo e valor do frete

00000-000    Ok    Não sei o CEP

LINK: [https://www.magazine.luiza.com.br/armario-multiuso-com-chave-2-portas-5-prateleiras-doha-9595-moveis-doripel-amarula/p/bbe6k653b7/mo/momu/?&seller\\_id=madeiramadeira-openapi](https://www.magazine.luiza.com.br/armario-multiuso-com-chave-2-portas-5-prateleiras-doha-9595-moveis-doripel-amarula/p/bbe6k653b7/mo/momu/?&seller_id=madeiramadeira-openapi)

DATA: 24/08/2021

0162  
E.

MADEIRAMADEIRA COMERCIO ELETRONICO S/A - CNPJ: 10.490.181/0001-35 - ENDEREÇO: R MARECHAL DEODORO, 717 - CURITIBA - PR - CEP: 80.020-320

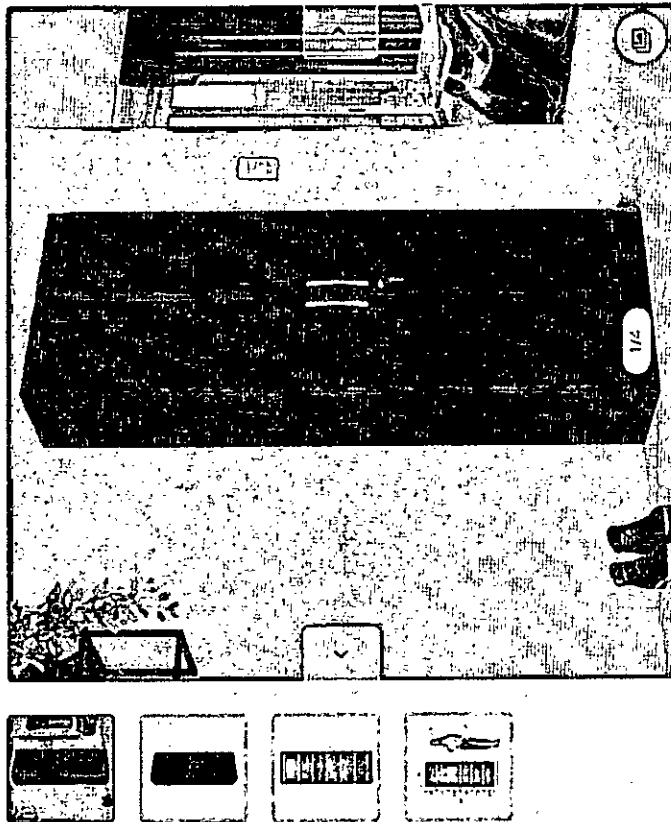

## Armário Multiuso com Chave 2 Portas 5 Prateleiras Doha 9595 Móveis Doripel Amarula ♡

Vendido e entregue por MadeiraMadeira

☆☆☆ (61) Ver avaliações | ID 481874

Cor: Amarula

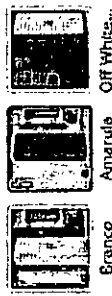

R\$-433,86 ↓ 44%

R\$ 210,31

à vista no cartão ou Pix **12% OFF**  
ou R\$ 238,99 em até 12x de R\$ 19,91 sem juros  
ou parcele em até 24x no crediário\*

Opções de pagamento

Em estoque

- 1 +  
unidade(s)

Adicionar

Comprar

Frete e prazo

Insira o CEP

PRONTA-ENTREGA

Calcular

LINK: <https://www.madeiramadeira.com.br/armario-multiuso-com-chave-2-portas-5-prateleiras-doha-9595-movels-doripel-481874.html>

DATA: 24/08/2021

0163  
7

AMERICANAS S.A. - CNPJ: 00.776.574/0006-60 - ENDEREÇO: R SACADURA CABRAL, 102 - RIO DE JANEIRO - RJ - CEP: 20.081-902

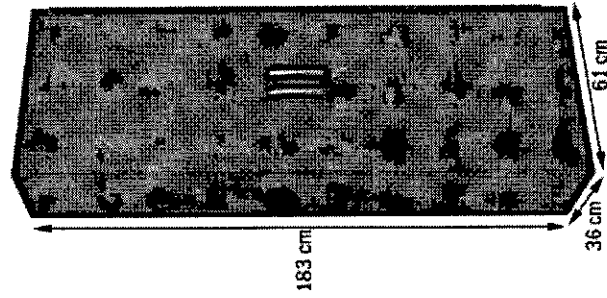

### Armário Multiuso Doha 2 Portas Com Chave 5 Prateleiras 9595 Amarula - Doripel

★★★★★ (2) 1 pergunta

O(a) Armário Multiuso Doha 2 Portas Com Chave 5 Prateleiras 9595 Amarula - Doripel é produzido em MDP.O produto necessita de montagem, chegará na sua casa desmontado, em caixas acompanhado de todas as peças, ferragens e manuais par...

mais informações

política de troca e devolução

R\$ 244,99

**R\$ 232,74**

em 1x no cartão de crédito  
mais formas de pagamento

calcular frete e prazo

digite o CEP

ok



comprar com ame

Este produto é vendido e entregue por **Madeira Madeira**. A **Americanas** garante a sua compra do pedido à entrega.

+ 1 outras ofertas deste mesmo produto

LINK: <https://www.americanas.com.br/produto/64035978?opn=YSMESP&sellerid=10490181000135>

DATA: 24/08/2021

0164  
D.

CARREFOUR COMERCIO E INDUSTRIA LTDA - CNPJ: 45.543.915/0846-95 - ENDEREÇO: V AC NORTE KM 38 (ROD ANHANGUERA), 420 - CAJAMAR - SP - CEP: 07.789-100

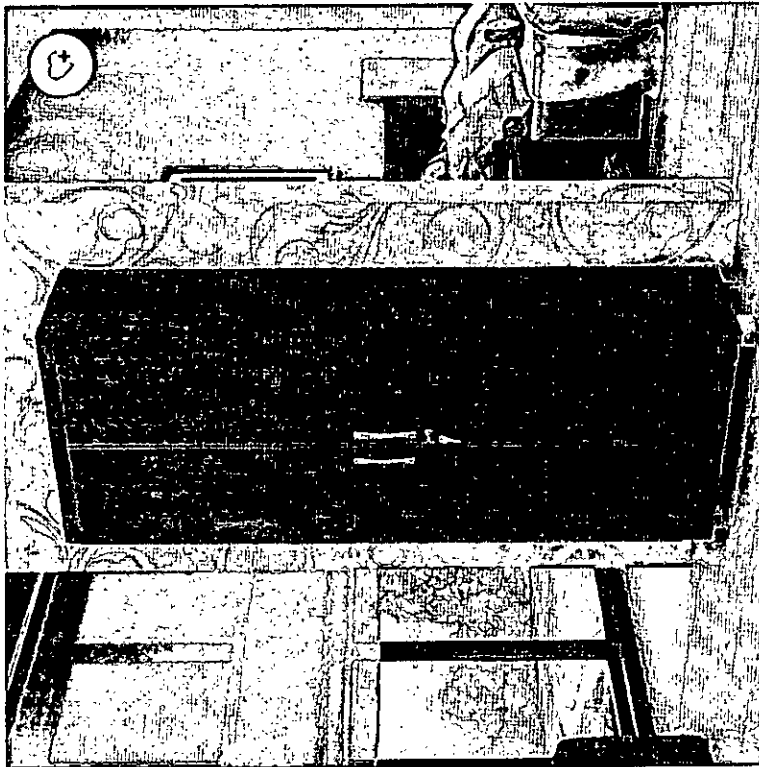

Armário Multiuso com Chave 2 Portas 5 Prateleiras Doha 9595 Móveis Doripel Amarula

Cód: 50197

3 Já tem? Avalie

Vendido e entregue por **Madeiramadeira**

por **R\$ 238,99**

em 1x no cartão ou boleto   
4x de R\$ 59,74 sem juros

**COMPRAR**

**Condição exclusiva Cartão Carrefour**  
Até 6x R\$ 39,83 sem juros  
Paga já o seu

O Carrefour garante a sua compra **Salva mais**  
 **Compre e ganhe moedas Salva mais** >

**Condições de pagamento**

Valor e prazo de entrega

**Buscar**

Não sei meu CEP

**Veja também outras ofertas**

LINK: <https://www.carrefour.com.br/armario-multiuso-com-chave-2-portas-5-prateleiras-doha-9595-moveis-doripel-amarula-mp13976439/p>

DATA: 24/08/2021

0965  
PJ



MAGAZINE LUIZA S/A - CNPJ: 47.960.950/1088-36 - ENDEREÇO: AV DOUTOR ISMAEL ALONSO Y. ALONSO, 3250 - FRANÇA - SP -  
CEP: 14.403-900

## Ventilador de Parede Mondial Turbo 140W Preto Bivolt - VP-PRO-55

Código kk2hejdjch | Ver descrição completa | Mondial

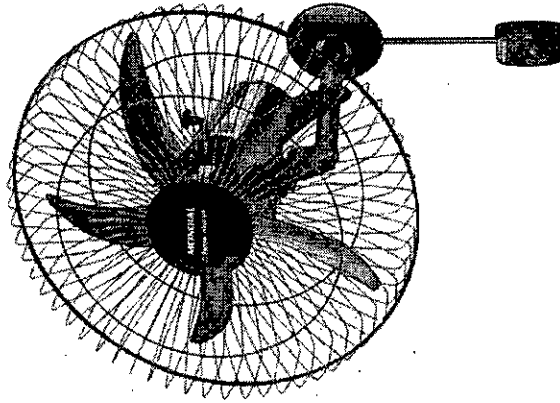

★★★★★ 4,8 (4) Avaliar produto

Vendido por Mega Mundo Magazine  
Entregue por MAGALU

de R\$ 249,90

por **R\$ 237,90**

em 7x de R\$ 33,99 sem juros

Mais formas de pagamento

Adicional taxa de serviço

Consultar prazo e valor do frete

00000-000

Ok

Não sei o CEP

LINK: [https://www.magazineleuiza.com.br/ventilador-de-parede-mondial-turbo-140w-preto-bivolt-vp-pro-55/p/kk2hejdjch/ar/arvp/?&seller\\_id=lojamegastore](https://www.magazineleuiza.com.br/ventilador-de-parede-mondial-turbo-140w-preto-bivolt-vp-pro-55/p/kk2hejdjch/ar/arvp/?&seller_id=lojamegastore)

DATA: 24/08/2021

0166  
9.

EBAZAR.COM.BR - CNPJ: 03.007.331/0001-41 - ENDEREÇO: AV DAS NACOES UNIDAS, 3003 - OSASCO - SP - CEP: 06.233-903

Novo | 9 vendidos

Ventilador Parede Mundial 5   
Pás 55cm Alta Potencia  
110ou220v

★★★★ 106 opiniões

R\$ 278<sup>90</sup>

em 12x R\$ 26<sup>66</sup>

Ver os meios de pagamento

 Frete grátis

Sabe os prazos de entrega e as formas de envio.

Calcular o prazo de entrega

Cor Da Estrutura: Preto

Cor Das Pás: Preto

Voltagem:

127V  220V

Estoque disponível

Quantidade: 1 unidade  (15 disponíveis)

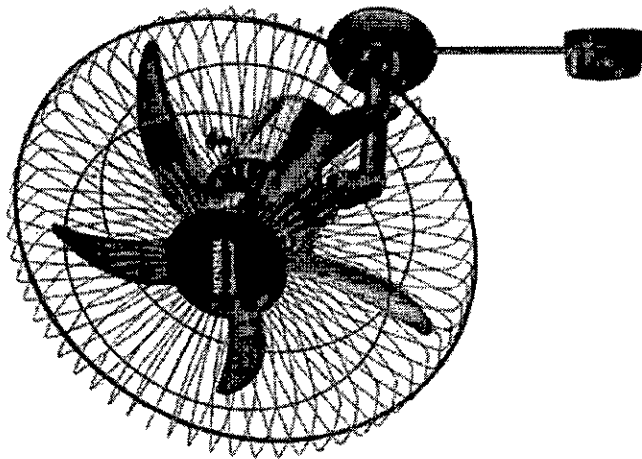

LINK: [https://produto.mercadolivre.com.br/MLB-1676276103-ventilador-parede-mundial-5-pas-55cm-alta-potencia-110ou220v-\\_JM?matt\\_tool=18956390&utm\\_source=google\\_shopping&utm\\_medium=organic](https://produto.mercadolivre.com.br/MLB-1676276103-ventilador-parede-mundial-5-pas-55cm-alta-potencia-110ou220v-_JM?matt_tool=18956390&utm_source=google_shopping&utm_medium=organic)

DATA: 24/08/2021

0167  
D.

AMERICANAS S.A. - CNPJ: 00.776.574/0006-60 - ENDEREÇO: R SACADURA CABRAL, 102 - RIO DE JANEIRO - RJ - CEP: 20.081-902

 favoritar

 compartilhar

### Ventilador de Parede Mondial Turbo 140W Preto Bivolt - VP-PRO-55

★★★★☆ (2)

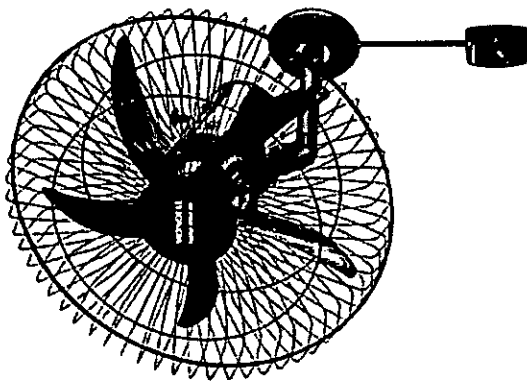

Ventilador de Parede Mondial Turbo 140W Bivolt - VP-PRO-55 Características do Produto: - Alta potência- Exclusiva Hélice de 5 pás- Design robusto- Velocidade ajustável- Oscilante- Inclinação regulável- Motor especial com duplo rolamen...

[mais informações](#)

voltagem: **bivolt**

[política de troca e devolução](#)

## R\$ 286,90 à mais

em até 12x sem juros no cartão de crédito com Ame e recebe R\$ 2.00 de volta

 R\$ 286,90 em até 15x sem juros no cartão Americanas com Ame e recebe R\$ 2.00 de volta

[mais formas de pagamento](#)

calcular frete e prazo

OK

 **comprar**

comprar com  **ame**

Este produto é vendido por [Mega Mundo Magazine](#) e entregue por [Americanas](#), que garante a sua compra, do pedido a entrega.

LINK: <https://www.americanas.com.br/produto/2704666716?opn=YSMESP&sellerid=835566000105&voltagem=Bivolt>

DATA: 24/08/2021

0168  
D.

VIA VAREJO S/A - CNPJ: 33.041.260/0652-90 - ENDEREÇO: R SAMUEL KLEIN, 83 - SAO CAETANO DO SUL - SP - CEP: 09.510-125

★★★★★ (10 avaliações)

Vendido e entregue por LOJAS GUAIBIM OFICIAL

Ventilador de Parede Turbo 55 140W Vel. Ajust. Preto MONDIAL

(Cód. Item: 1519184855) Outros produtos Mondial

Selecione

Rivott

**R\$ 259,90**

ou até 2x de R\$129,95 sem juros ver parcelamento

R\$ 259,90

à vista no Cartão Casas Bahia ou 5x de R\$ 51,98 sem juros. Peça já o seu

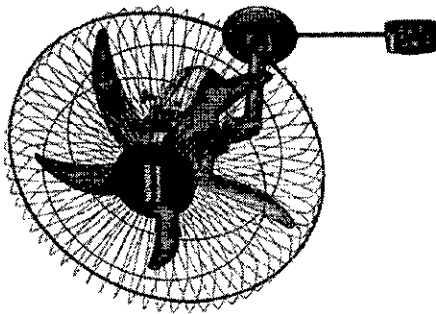

Comprar

Calcule o frete e prazo de entrega



Quer receber ofertas de produtos semelhantes a esse em seu WhatsApp? Preencha seu número no campo abaixo.

BR +55 (xx) xxxxx-xxxx

Enviar

Eu aceito receber informações via WhatsApp

LINK: [https://www.casasbahia.com.br/ventilador-de-parede-turbo-55-140w-vel-ajust-preto-mondial-1519184855/p/1519184855?utm\\_medium=Cpc&utm\\_source=google\\_freelisting&idSKU=1519184855&idLojista=36976](https://www.casasbahia.com.br/ventilador-de-parede-turbo-55-140w-vel-ajust-preto-mondial-1519184855/p/1519184855?utm_medium=Cpc&utm_source=google_freelisting&idSKU=1519184855&idLojista=36976)

DATA: 24/08/2021

0169  
D.

DUTRA MAQUINAS COMERCIAL E TECNICA LTDA - CNPJ: 50.970.342/0001-02 - ENDEREÇO: AV SERAFIM GONCALVES PEREIRA,  
340 - SÃO PAULO - SP - CEP: 02.179-000

Ventilador oscilante de parede 55 cm preto - Turbo Pro 55 110V/220V



★ ★ ★ (3) Avaliações  
1339 vendidos 

De R\$ 259,90

Por **R\$ 246,91**

(desc. de R\$12,99 já aplicado)

à vista com boleto [ver mais](#)

ou R\$ 259,90 em 5x de R\$ 51,98 sem juros  
no cartão de crédito

[mais formas de pagamento](#)

Quantidade:

- 1 +

Voltagem:

110V/220V

**COMPRAR**

✓ Disponível no site

Consultar frete e prazo

CEP

Frete Grátis Grande SP\* [Ver regras](#)

LINK: <https://www.dutramaquinas.com.br/p/ventilador-oscilante-de-parede-55-cm-preto-turbo-pro-55-vp-pro-55>

DATA: 24/08/2021

0170  
C.

AMERICANAS S.A. - CNPJ: 00.776.574/0006-60 - ENDEREÇO: R SACADURA CABRAL, 102 - RIO DE JANEIRO - RJ - CEP: 20.081-902



### Cadeira iso preto

☆☆☆☆

Inácio Distribuição é a loja virtual com o melhor custo-benefício e qualidade para você, que deseja ter o melhor produto, proporcionando para você maior conforto e segurança. Cadeira iso em plástico e ferro. Cadeira empilhável para es...

[mais informações](#)

[política de troca e devolução](#)

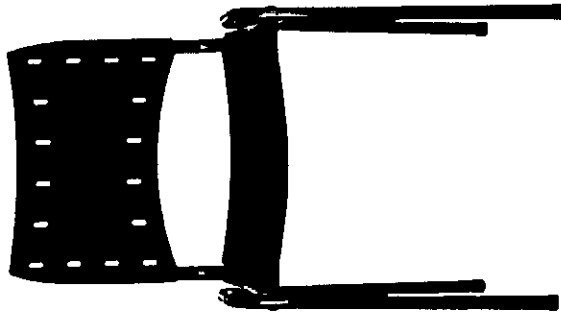

**R\$ 206,25**

em até 12x sem juros no cartão de crédito

• **R\$ 206,25** em até 15x sem juros no cartão Americanas

[mais formas de pagamento](#)

calcular frete e prazo

ok

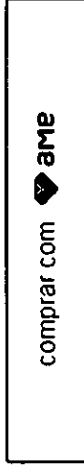

Este produto é vendido por **INACIO DISTRIBUIÇÃO** e entregue por **Americanas**, que garante a sua compra, do pedido à entrega.

LINK: <https://www.americanas.com.br/produto/2643795476?opn=YSMESP&sellerid=31546778000124#info-section>

DATA: 25/08/2021

0171  
D,

MAGAZINE LUIZA S/A - CNPJ: 47.960.950/1088-36 - ENDEREÇO: AV DOUTOR ISMAEL ALONSO Y. ALONSO, 3250 - FRANÇA - SP -  
CEP: 14.403-900

## Cadeira ISO Empilhável Fixa Escritório Preta - -

Código [jbke71c8kf](#) | [Ver descrição completa](#) | =

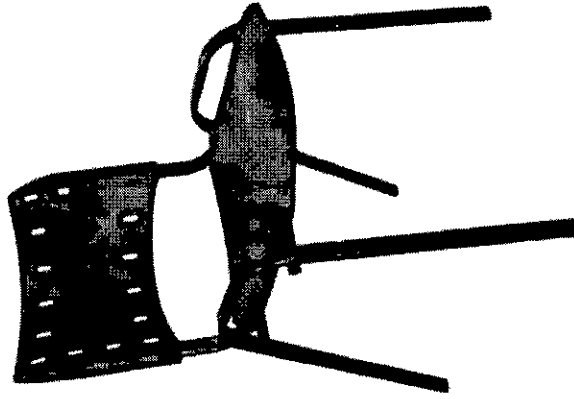

[Avaliar produto](#)

Vendido por [MixMob](#)  
Entregue por [Magalu](#)

por **R\$ 109,00**

em 3x de R\$ 36,33 sem juros

[Mais formas de pagamento](#)

[Adicionar à sacola](#)

O Magazine Luiza não se responsabiliza pela montagem, instalação ou reparos dos produtos. [Saiba mais](#)

Consultar prazo e valor do frete

00000-000 Ok Não sei o CEP.

LINK: [https://www.magazineluiza.com.br/cadeira-iso-empilhavel-fixa-escritorio-preta/p/jbke71c8kf/mo/cdfi/?&seller\\_id=mixmob](https://www.magazineluiza.com.br/cadeira-iso-empilhavel-fixa-escritorio-preta/p/jbke71c8kf/mo/cdfi/?&seller_id=mixmob)

DATA: 25/08/2021

0172  
5

VIA VAREJO S/A - CNPJ: 33.041.260/0652-90 - ENDEREÇO: R SAMUEL KLEIN, 83 - SAO CAETANO DO SUL - SP - CEP: 09.510-125

★★★★★ (0 avaliações)

Vendido e entregue por MixMob



## Cadeira ISO Empilhável Fixa Escritório Preta

(Cód. Item: 1504355844) - Outros produtos Não informado

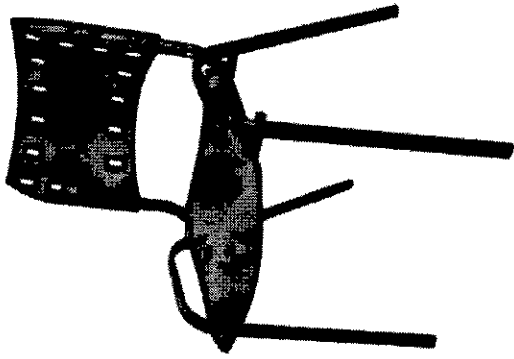

Selecione

Preto

**R\$ 109,00**

ou até 2x de R\$54,50 sem juros ver parcelamento



R\$ 109,00

à vista no Cartão Casas Bahia ou 5x de R\$ 21,80 sem juros. Peça já o seu



Calcule o frete e prazo de entrega \_\_\_\_\_

duto

LINK: [https://www.casasbahia.com.br/cadeira-iso-empilhavel-fixa-escritorio-preta-1504355844/p/1504355844?utm\\_medium=Cpc&utm\\_source=google\\_freelisting&idSKU=1504355844&idLojista=36862](https://www.casasbahia.com.br/cadeira-iso-empilhavel-fixa-escritorio-preta-1504355844/p/1504355844?utm_medium=Cpc&utm_source=google_freelisting&idSKU=1504355844&idLojista=36862)

DATA: 25/08/2021

0173  
7.



EBAZAR.COM.BR - CNPJ: 03.007.331/0001-41 - ENDEREÇO: AV DAS NACOES UNIDAS, 3003 - OSASCO - SP - CEP: 06.233-903

Novo ! 7 vendidos

Cadeira Iso Escritorio, Casa, Igreja, Empilhavel. 

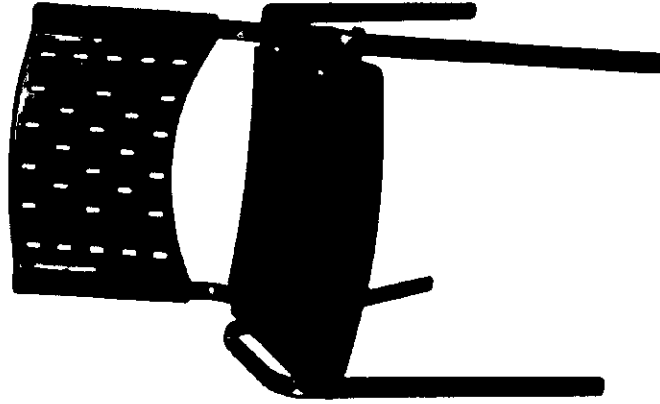

R\$ 228

em 12x R\$ 19 sem juros  
Ver os meios de pagamento

 Frete grátis

Saiba os prazos de entrega e as formas de envio.

Calcular o prazo de entrega

Cor: Preto

Disponível 1 dia após sua compra

Quantidade: 1 unidade  (9993 disponi...

**Comprar agora**

Adicionar ao carrinho

LINK: [https://produto.mercadolivre.com.br/MLB-1859920964-cadeira-iso-escritorio-casa-igreja-empilhavel-\\_JM?matt\\_tool=18956390&utm\\_source=google\\_shopping&utm\\_medium=organic](https://produto.mercadolivre.com.br/MLB-1859920964-cadeira-iso-escritorio-casa-igreja-empilhavel-_JM?matt_tool=18956390&utm_source=google_shopping&utm_medium=organic)

DATA: 25/08/2021

0174  
D

MADEIRAMADEIRA COMERCIO ELETRONICO S/A - CNPJ: 10.490.181/0001-35 - ENDEREÇO: R MARECHAL DEODORO, 717 - CURITIBA - PR - CEP: 80.020-320

## Cadeira Empilhável Plástica | Normaflex

Vendido e entregue por Normaflex

ID 3749839

R\$ **132,99** à vista no cartão ou Pix

ou em até 12x de R\$ 11,08 sem juros

ou parcelado em até 24x no crediário\*

### Opções de pagamento

- 1 +

unidade(s)



Adicionar

Comprar

### Frete e prazo

Insira o CEP

Calcular

Não sei meu CEP

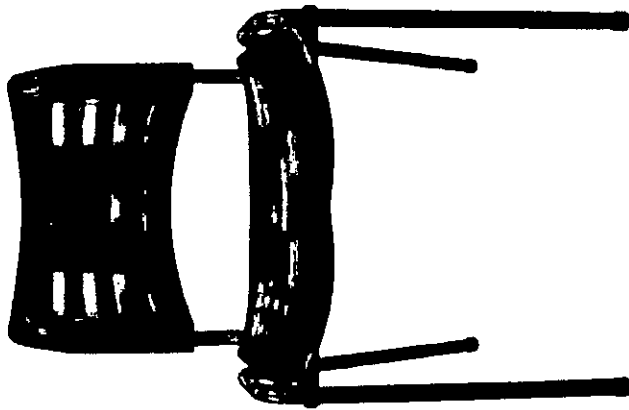

1/4

LINK: <https://www.madeiramadeira.com.br/cadeira-empilhavel-plastica--normaflex-3749839.html>

DATA: 25/08/2021

0175  
5.

EBAZAR.COM.BR - CNPJ: 03.007.331/0001-41 - ENDEREÇO: AV DAS NACOES UNIDAS, 3003 - OSASCO - SP - CEP: 06.233-903

Novo 6 vendidos

Estante Bariloche 30/5  
Cinza

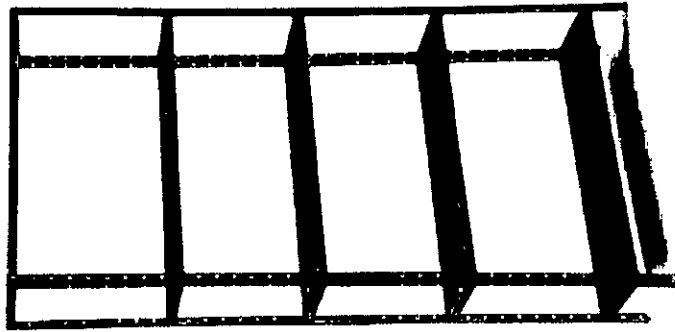

R\$ 309<sup>99</sup>

em 12x R\$ 25<sup>99</sup> sem juros  
Ver os meios de pagamento

Envio para todo o país

Saiba os prazos de entrega e as formas de envio.

Calcular o prazo de entrega

Cor: Cinza

Estoque disponível

Quantidade: 1 unidade v (360 disponív...

**Comprar agora**

Adicionar ao carrinho

LINK: [https://produto.mercadolivre.com.br/MLB-1027522100-estante-bariloche-305-cinza-\\_JM?matt\\_tool=18956390&utm\\_source=google\\_shopping&utm\\_medium=organic](https://produto.mercadolivre.com.br/MLB-1027522100-estante-bariloche-305-cinza-_JM?matt_tool=18956390&utm_source=google_shopping&utm_medium=organic)

DATA: 25/08/2021

0176  
7

MAGAZINE LUIZA S/A - CNPJ: 47.960.950/1088-36 - ENDEREÇO: AV DOUTOR ISMAEL ALONSO Y. ALONSO, 3250 - FRANÇA - SP -  
CEP: 14.403-900

Estante de Aço Fabone Bariloche 5 Bandejas 1.98 - 1095

Código 774068800 | Ver destinação completa | Fabone

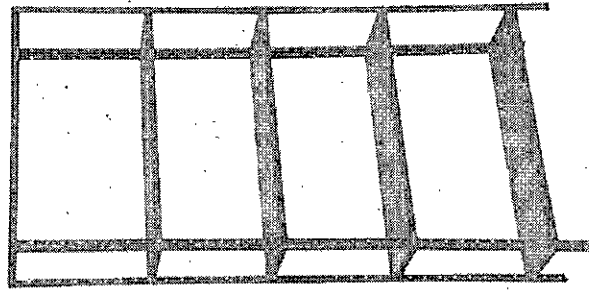

★★★★★ Avaliar produto

Cor:



Vendido e entregue por **Gazin**

de R\$ 290,90

por **R\$ 239,00**

em 7x de R\$ 34,14 sem juros

Mais formas de pagamento

Consultar prazo e valor do frete

00000-000

Não sei o CEP

LINK: [https://www.magazineleuiza.com.br/estante-de-aco-fabone-bariloche-5-bandejas-1-98-1095/p/7740688/pi/etao/?seller\\_id=gazinshop](https://www.magazineleuiza.com.br/estante-de-aco-fabone-bariloche-5-bandejas-1-98-1095/p/7740688/pi/etao/?seller_id=gazinshop)

DATA: 25/08/2021

0177  
9

MADEIRAMADEIRA COMERCIO ELETRONICO S/A - CNPJ: 10.490.181/0001-35 - ENDEREÇO: R MARECHAL DEODORO, 717 - CURITIBA - PR - CEP: 80.020-320

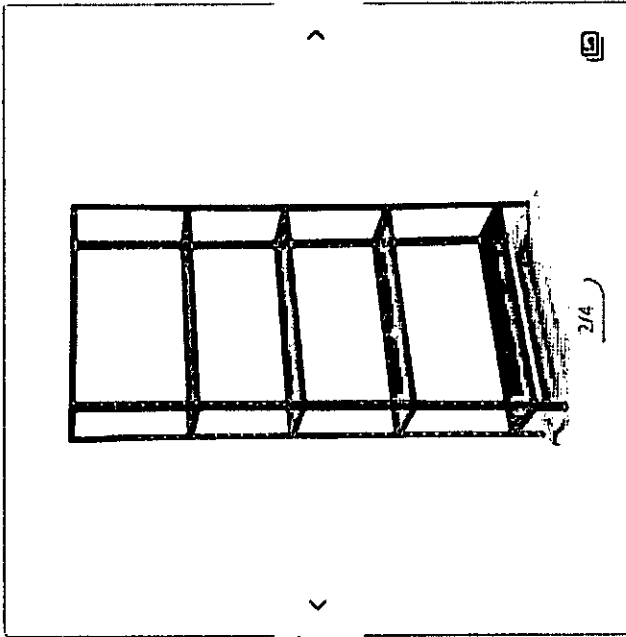
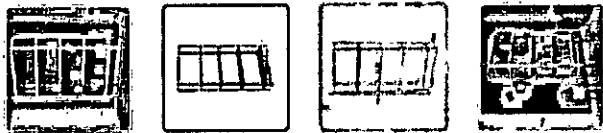

Vendido e entregue por:

- Gazin  
R\$ 270,54
- Emporio dos moveis  
R\$ 309,90

Disponível também em outras lojas parceiras >

## Estante Bariloche 4 Bandeijas Fabone Móveis Cinza ♡

Vendido e entregue por Gazin

ID 2102860

R\$ ~~300,90~~ ↓ 10%

R\$ **270,54**

à vista no cartão ou Pix  
ou em até 12x de R\$ 22,54 sem juros  
ou parcele em até 24x no crediário\*

### Opções de pagamento

- 1 +  
unidade(s)

Adicionar

Comprar

### Frete e prazo

Insira o CEP

Calcular

Não sei meu CEP

LINK: <https://www.madeiramadeira.com.br/estante-bariloche-4-bandeijas-fabone-moveis-2102860.html?seller=12873>

DATA: 25/08/2021

0178  
D.

VIA VAREJO S/A - CNPJ: 33.041.260/0652-90 - ENDEREÇO: R SAMUEL KLEIN, 83 - SAO CAETANO DO SUL - SP - CEP: 09.510-125

☆☆☆☆ (3 avaliações)

Vendido e entregue por Gazin

**CONFIRA REGRAS AQUI**

**Estante Aço Fabone Bariloche 5 Bandejas 1.98 - 1095**

(Cód. Item 6013814) Outros produtos Fabone Móveis

Selecione

Cinza

**R\$ 273,00**

ou até 4x de R\$68,25 sem juros ver parcelamento

R\$ 273,00

à vista no Cartão Casas Bahia ou 5x de R\$ 54,60 sem juros. Peça já o seu

Comprar

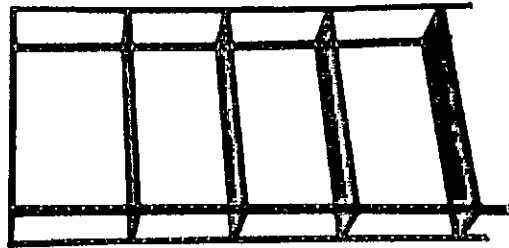

Calcule o frete e prazo de entrega

**Mais opções de compra deste produto**

Vendido e entregue por Tricae Ltda

R\$ 304,99

LINK: [https://www.casasbahia.com.br/estante-aco-fabone-bariloche-5-bandejas-198-1095-6013814/p/6013814?utm\\_medium=cpc&utm\\_source=google\\_freelisting&idSKU=6013814&idLojista=14738](https://www.casasbahia.com.br/estante-aco-fabone-bariloche-5-bandejas-198-1095-6013814/p/6013814?utm_medium=cpc&utm_source=google_freelisting&idSKU=6013814&idLojista=14738)

DATA: 25/08/2021

0179  
D

AMERICANAS S.A. - CNPJ: 00.776.574/0006-60 - ENDEREÇO: R SACADURA CABRAL, 102 - RIO DE JANEIRO - RJ - CEP: 20.081-902



## Estante Aço Bariloche com 5 Prateleiras Cinza Fabone

☆☆☆☆

A Fabone Móveis Tubulares foi fundada em 2002, é uma empresa brasileira localizada na cidade de Douradina - PR que trabalha com dedicação e seriedade produzindo móveis como conjuntos de mesas tubulares com tampo de granito e vidro,...

[mais informações](#)

[política de troca e devolução](#)

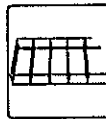
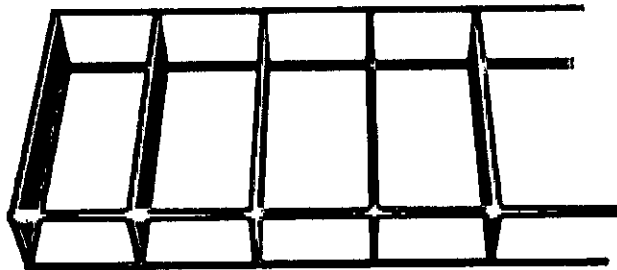

### R\$ 309,90

em até 12x sem juros no cartão de crédito

• R\$ 309,90 em até 15x sem juros no cartão Americanas

[mais formas de pagamento](#)

calcular frete e prazo

ok



comprar

comprar com ame

Este produto é vendido por **EMPORIO DOS MOVEIS** e entregue por **Americanas**, que garante a sua compra, do pedido à entrega.

LINK: <https://www.americanas.com.br/produto/1833202731?opn=YSMESP>

DATA: 25/08/2021

0180  
9

AMERICANAS S.A. - CNPJ: 00.776.574/0006-60 - ENDEREÇO: R SACADURA CABRAL, 102 - RIO DE JANEIRO - RJ - CEP: 20.081-902

 [favoritar](#)

 [compartilhar](#)

**Lg Smart Tv Pro Ai 32" 32lm621cbsb.awz**  
★★★★☆ (12)

Tecnologia de ponta com a Smart TV Tela 32" Pro LG 32LM621CBSB-AWZ Ultra HD 4K com Conversor Digital Wi-Fi 2 USB 3 HDMI LG Smart TV PRO AI 32" 32LM621CBSB-AWZ. Inteligência Artificial ThinQ AI, Wi-Fi, Bluetooth, webOS 4.5, Virtua...

[mais informações](#)

[política de troca e devolução](#)

~~R\$ 1.579,99~~ **15%**

**R\$ 1.342,15**

em 1x no cartão de crédito com Ame e receba R\$ 10,00 de volta

[mais formas de pagamento](#)

calcular frete e prazo

ok

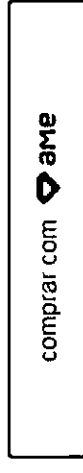

Este produto é vendido e entregue por **Megamamute**. A Americanas garante a sua compra, do pedido à entrega.

+ 2 outras ofertas deste mesmo produto

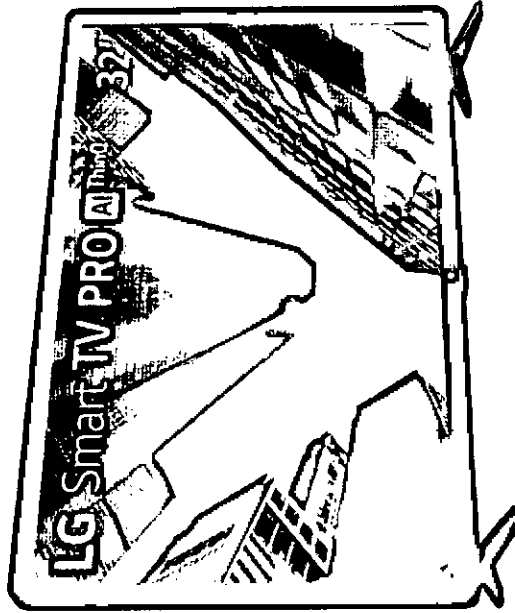

LINK: <https://www.americanas.com.br/produto/1328314222?sellerid=13477477000104&opn=YSMESP>

DATA: 25/08/2021

0182  
D.



VIA VAREJO S/A - CNPJ: 33.041.260/0652-90 - ENDEREÇO: R SAMUEL KLEIN, 83 - SAO CAETANO DO SUL - SP - CEP: 09.510-125

☆☆☆☆ (2 avaliações)

Vendido e entregue por MegaMamute

Smart TV LED PRO 32 HD LG 32LM 621 3 HDMI 2 USB Wi-fi Conversor

Digital

(Cód. Item 1503355970) Outros produtos LG

**R\$ 1.424,05**

5% de desconto em 1x no Cartão ou Boleto, sem juros  
ver parcelamento

R\$ 1.499,00

ou até 12x de R\$124,92 sem juros no Cartão de Crédito



R\$ 1.424,05 - 5% de desconto

em 1x no Cartão ou Boleto



R\$ 1.424,05 - 5% de desconto

à vista no Cartão Ponto ou 12x de R\$ 124,92 sem juros. Peça já o seu



Calcule o frete e prazo de entrega



Comprar

LINK: [https://www.pontofrio.com.br/smart-tv-led-pro-32-hd-lg-32lm-621-3-hdmi-2-usb-wi-fi-conversor-digital-1503355970/p/1503355970?utm\\_medium=cpc&utm\\_source=google\\_freelisting&idSku=1503355970&idLojista=10138](https://www.pontofrio.com.br/smart-tv-led-pro-32-hd-lg-32lm-621-3-hdmi-2-usb-wi-fi-conversor-digital-1503355970/p/1503355970?utm_medium=cpc&utm_source=google_freelisting&idSku=1503355970&idLojista=10138)

DATA: 25/08/2021

0183  
3.

MADEIRAMADEIRA COMERCIO ELETRONICO S/A - CNPJ: 10.490.181/0001-35 - ENDEREÇO: R MARECHAL DEODORO, 717 - CURITIBA - PR - CEP: 80.020-320

## Smart TV LED LG 32" ThinQ AI HD - 32LM621CBB

Vendido e entregue por GYN SHOP

ID 2126382

R\$ **1.778,79** à vista no cartão ou Pix  
ou em até 12x de R\$ 148,23 sem juros  
ou parcelado em até 24x no crediário\*

### Opções de pagamento

- 1 +

unidade(s)



Adicionar

Comprar

### Frete e prazo

Insira o CEP

Não sei meu CEP

Calcular



LINK: <https://www.madeiramadeira.com.br/smart-tv-led-ig-32-thinqai-hd-32lm621cbsb-2126382.html?seller=213>

DATA: 25/08/2021

0184  
D.

EBAZAR.COM.BR - CNPJ: 03.007.331/0001-41 - ENDEREÇO: AV DAS NAÇÕES UNIDAS, 3003 - OSASCO - SP - CEP: 06.233-903

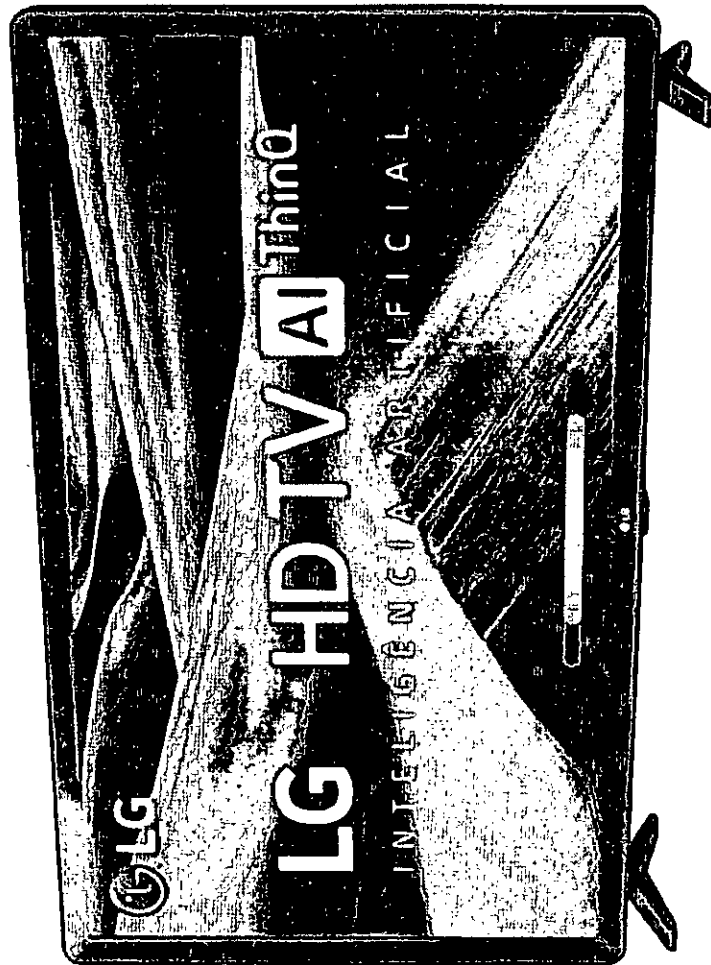

Novo | 3051 vendidos



Smart Tv Led Pro 32" Hd LG  
32lm 621 3 Hdmi 2 Usb Wi-fi

★★★★★ 1054 opiniões

R\$ 1.799

**R\$ 1.529** 15% OFF  
em 12x R\$ 127<sup>92</sup> sem juros

15% OFF

Restam 5 dias

Ver os meios de pagamento



Envio para todo o país

Saiba os prazos de entrega e as formas de envio.

Calcular o prazo de entrega

Estoque disponível

Quantidade: 1 unidade ▾ (2344 disponíveis)

Comprar agora

LINK: [https://produto.mercadolivre.com.br/MLB-1309799188-smart-tv-led-pro-32-hd-ig-32lm-621-3-hdmi-2-usb-wi-fi-\\_JM?matt\\_tool=18956390&utm\\_source=google\\_shopping&utm\\_medium=organic](https://produto.mercadolivre.com.br/MLB-1309799188-smart-tv-led-pro-32-hd-ig-32lm-621-3-hdmi-2-usb-wi-fi-_JM?matt_tool=18956390&utm_source=google_shopping&utm_medium=organic)

DATA: 25/08/2021

0185  
7.

MAGAZINE LUIZA S/A - CNPJ: 47.960.950/1088-36 - ENDEREÇO: AV DOUTOR ISMAEL ALONSO Y. ALONSO, 3250 - FRANÇA - SP -  
CEP: 14.403-900

## Caixa de Som Mondial CM-400 Bluetooth Portátil - Amplificada 400W USB

Código 030214300 | Ver descrição completa | Mondial



Vídeo

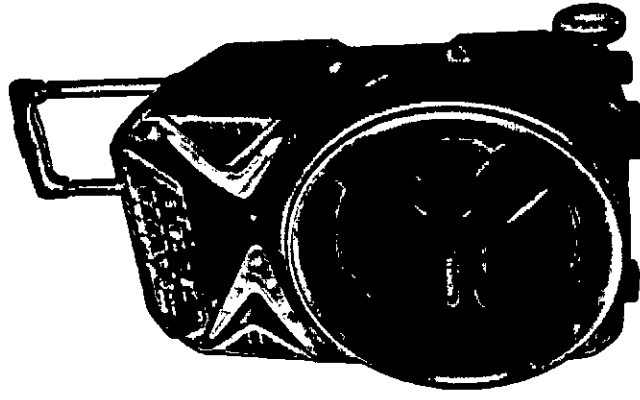
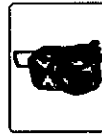

★★★★★ 4,0 (21) [Avaliar produto](#)

Vendido e entregue por **magalu**

de R\$ 599,00

por **R\$ 499,90**

em 9x de R\$ 55,54 sem juros

Mais formas de pagamento

[Incluir garantia estendida](#)

Adicionar à sacola

Consultar prazo e valor do frete

00000-000 Ok Não selo CEP

LINK: [https://www.magazineleuza.com.br/caixa-de-som-mondial-cm-400-bluetooth-portatil-amplificada-400w-usb/p/030214300/ea/cxsm/7&=&seller\\_id=magazineleuza](https://www.magazineleuza.com.br/caixa-de-som-mondial-cm-400-bluetooth-portatil-amplificada-400w-usb/p/030214300/ea/cxsm/7&=&seller_id=magazineleuza)

DATA: 25/08/2021

0186  
D.

VIA VAREJO S/A - CNPJ: 33.041.260/0652-90 - ENDEREÇO: R SAMUEL KLEIN, 83 - SAO CAETANO DO SUL - SP - CEP: 09.510-125

☆☆☆☆ (168 avaliações)

Vendido e entregue por Casas Bahia

BRASIL EXCETO NORTE

Caixa Amplificada Mundial CM-400 com Bluetooth, USB e Rádio FM - 400W

(Cod. Item 55016948) Outros produtos Mundial

R\$ 449,10

10% de desconto 1x no Cartão, BanQi ou Boleto. sem juros ver parcelamento

R\$ 499,00

ou até 8x de R\$62,38 sem juros no Cartão de Crédito

R\$ 449,10 - 10% de desconto

1x no Cartão, BanQi ou Boleto.

R\$ 449,10 - 10% de desconto

à vista no Cartão Casas Bahia ou 8x de R\$ 62,38 sem juros. Peça já o seu

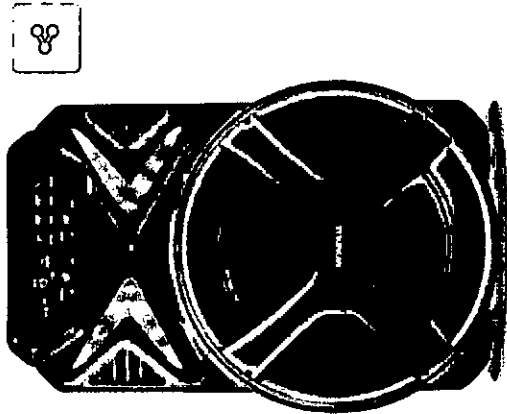

Vitor ☆☆☆☆

Muito bom o produto, dentro do que eu esperava, bateria dura bastante, único ponto negativo, não sintoniza rádio FM de jeito nenhum, restante é show, entrega muito rápido.

Ver mais avaliações

Calcule o frete e prazo de entrega

LINK: [https://www.casasbahia.com.br/caixa-amplificada-mundial-cm-400-com-bluetooth-usb-e-radio-fm-400w-55016948/p/55016948?utm\\_medium=Cpc&utm\\_source=google\\_freelisting&idSKU=55016948&idLojista=10037](https://www.casasbahia.com.br/caixa-amplificada-mundial-cm-400-com-bluetooth-usb-e-radio-fm-400w-55016948/p/55016948?utm_medium=Cpc&utm_source=google_freelisting&idSKU=55016948&idLojista=10037)

DATA: 25/08/2021

Comprar

Retira Grátis

0187  
D.

AMERICANAS S.A. - CNPJ: 00.776.574/0006-60 - ENDEREÇO: R SACADURA CABRAL, 102 - RIO DE JANEIRO - RJ - CEP: 20.081-902

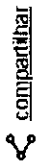

í indica

### Caixa Amplificada 400w Rms, Bivolt, Mundial - Cm-400

☆☆☆☆

A Caixa de som Amplificadora Multiuso Connect Lights CM-400 é perfeita para várias ocasiões. Potencia de 400w RMS e alto-falante de 12 polegadas, ainda conta com BLUETOOTH, ENTRADAS USB, SD, AUXILIAR, DE MICROFONE E GUITARRA, além d...

[mais informações](#)

[política de troca e devolução](#)

## R\$ 499,99

em até 12x sem juros no cartão de crédito com Ame e recebe R\$ 5,00 de volta

♦ **EM** R\$ 499,99 em até 15x sem juros no cartão Americanas com Ame e recebe R\$ 5,00 de volta

[mais formas de pagamento](#)

calcular frete e prazo

ok



Este produto é vendido e entregue por Americanas.

LINK: <https://www.americanas.com.br/produto/3018508291?opn=YSMESP&sellerid=02>

DATA: 25/08/2021

0188  
D.

EBAZAR.COM.BR - CNPJ: 03.007.331/0001-41 - ENDEREÇO: AV DAS NACOES UNIDAS, 3003 - OSASCO - SP - CEP: 06.233-903

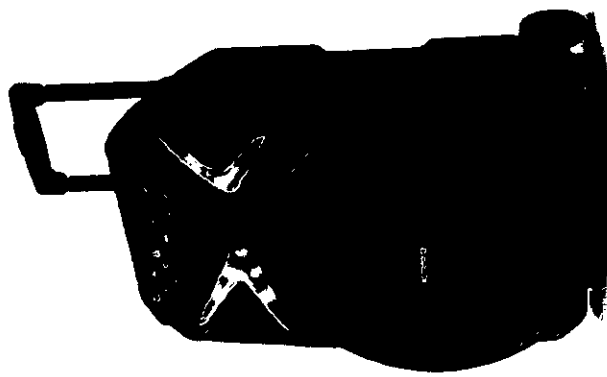

Novo

Caixa Amplificada Connect  
Lights Mondial Cm-400  
Bivolt

R\$ 589<sup>90</sup>

em 12x R\$ 49<sup>90</sup> sem juros  
Ver os meios de pagamento

📦 Envio para todo o país

Saiba os prazos de entrega e as formas de envio.

Calcular o prazo de entrega

Cor: Preto

Voltagem: 110V/220V

Estoque disponível

Quantidade: 1 unidade  disponível

**Comprar agora**

e O Pescador de Ofertas

Adicionar ao carrinho

LINK: [https://produto.mercadolivre.com.br/MLB-1948498422-caixa-amplificada-connect-lights-mondial-cm-400-bivolt-\\_JM?matt\\_tool=18956390&utm\\_source=google\\_shopping&utm\\_medium=organic](https://produto.mercadolivre.com.br/MLB-1948498422-caixa-amplificada-connect-lights-mondial-cm-400-bivolt-_JM?matt_tool=18956390&utm_source=google_shopping&utm_medium=organic)

DATA: 25/08/2021

0189  
3

11

RECEIVED  
FEB 21 1964

U.S. DEPARTMENT OF AGRICULTURE  
WASHINGTON, D.C.



11



MAGAZINE LUIZA S/A - CNPJ: 47.960.950/1088-36 - ENDEREÇO: AV DOUTOR ISMAEL ALONSO Y. ALONSO, 3250 - FRANÇA - SP -  
CEP: 14.403-900

### Projektor Epson PowerLite E10+ XGA 1024x768p - Portátil 3600 Lumens 3LCD USB HDMI Branco

Código 230451000 | [Ver descrição completa](#) | [epson](#)

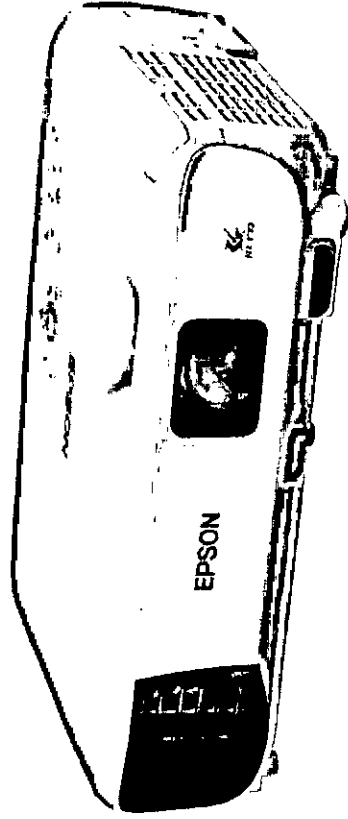
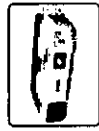

Vendido e entregue por **MAGALU**

de R\$ 3.899,00

por R\$ **3.149,10** à vista (10% de desconto)

ou R\$ 3.499,00 em 10x de R\$ 349,90 sem juros

[Mais formas de pagamento](#)

Adicionar à sacola

Consultar prazo e valor do frete

00000-000 Ok Não sei o CEP

LINK: [https://www.magazineluiza.com.br/projetor-epson-powerlite-e10-xga-1024x768p-portatil-3600-lumens-3lcd-usb-hdmi-branco/p/230451000/et/p/tl/?&force=2&seller\\_id=magazineluiza](https://www.magazineluiza.com.br/projetor-epson-powerlite-e10-xga-1024x768p-portatil-3600-lumens-3lcd-usb-hdmi-branco/p/230451000/et/p/tl/?&force=2&seller_id=magazineluiza)

DATA: 25/08/2021

0191  
D.

EBAZAR.COM.BR – CNPJ: 03.007.331/0001-41 – ENDEREÇO: AV DAS NAÇÕES UNIDAS, 3003 – OSASCO – SP – CEP: 06.233-903

Novo

Projektor Epson Powerlite  
E10+ Xga 3600 Lumen  
C/nota Fiscal



R\$ 3.296

em 12x R\$ 314<sup>90</sup>

Ver os meios de pagamento

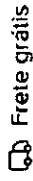

Frete grátis

Saiba os prazos de entrega e as formas de envio.

Calcular o prazo de entrega

Cor: Branco

Estoque disponível

Quantidade: 1 unidade (2 disponíveis)

Comprar agora

Adicionar ao carrinho

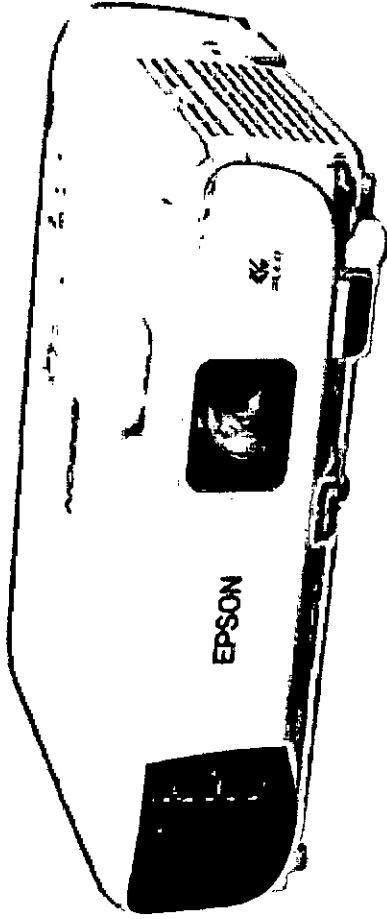

is anúncios do vendedor

LINK: [https://produto.mercadolivre.com.br/MLB-1977235148-projetor-epson-powerlite-e10-xga-3600-lumen-cnota-fiscal-JM7matt\\_tool=18956390&utm\\_source=google\\_shopping&utm\\_medium=organic](https://produto.mercadolivre.com.br/MLB-1977235148-projetor-epson-powerlite-e10-xga-3600-lumen-cnota-fiscal-JM7matt_tool=18956390&utm_source=google_shopping&utm_medium=organic)

DATA: 25/08/2021

0192  
D.

AMERICANAS S.A. - CNPJ: 00.776.574/0006-60 - ENDEREÇO: R SACADURA CABRAL, 102 - RIO DE JANEIRO - RJ - CEP: 20.081-902



### Projektor Epson Powerlite E10+ V11h975021 Branco Un

☆☆☆☆

PROJETOR EPSON POWERLITE E10+ V11H975021 BRANCO UN...

[mais informações](#)

[política de troca e devolução](#)

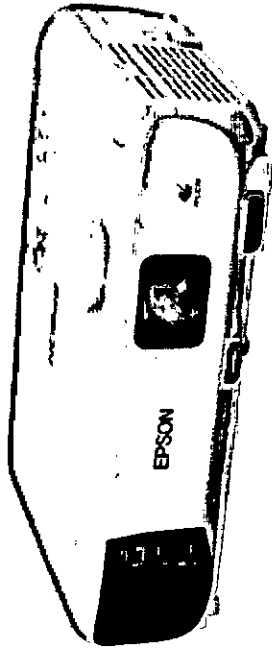

R\$ 3.699,00 **↓ baixou**

**R\$ 3.455,04**

em 1x no cartão de crédito com Ame e recebe R\$ 34,56 de volta

[mais formas de pagamento](#)

calcular frete e prazo

digite o C.F.P

ok



comprar com **AME**

Este produto é vendido por Papel & Cia. e entregue por Americanas, que garante a sua compra, do pedido à entrega.

LINK: <https://www.americanas.com.br/produto/3529401277?opn=YSMESP>

DATA: 25/08/2021

0193  
D.

MADEIRAMADEIRA COMERCIO ELETRONICO S/A - CNPJ: 10.490.181/0001-35 - ENDEREÇO: R MARECHAL DEODORO, 717 - CURITIBA - PR - CEP: 80.020-320

## Projektor Epson Powerlite E10+, 3.600 Lumens, HDMI, Bivolt

Vendido e entregue por 2K SHOP

ID 4720897

R\$ **5.389,99** à vista no cartão ou Pix  
ou em até 12x de R\$ 449,16 sem juros  
ou parcele em até 24x no crediário\*

### Opções de pagamento

- 1 +

unidade(s)



Adicionar

Comprar

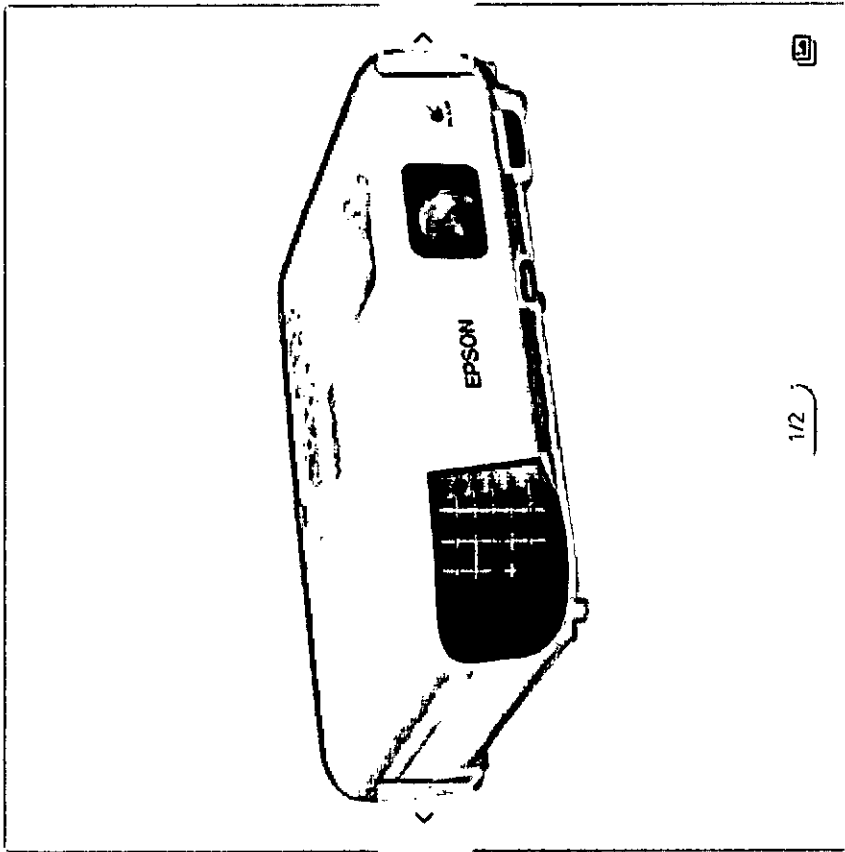

### Frete e prazo

Insira o CEP

Não sei meu CEP

Calcular

LINK: <https://www.madeiramadeira.com.br/projetor-epson-powerlite-e10-3-600-lumens-hdmi-bivolt-4720897.html?seller=1871>

DATA: 25/08/2021

0194  
D,

VIA VAREJO S/A - CNPJ: 33.041.260/0652-90 - ENDEREÇO: R SAMUEL KLEIN, 83 - SAO CAETANO DO SUL - SP - CEP: 09.510-125

☆☆☆☆ (0 avaliações)

Vendido e entregue por Super Sexy

Projektor Epson Powerlite E10+, 3.600 Lumens, HDMI, Bivolt

(Cód. Item 1519389388) Outros produtos Epson

**R\$ 5.389,99**

ou até 12x de R\$449,17 sem juros ver parcelamento



R\$ 5.389,99

à vista no Cartão Casas Bahia ou 12x de R\$ 449,17 sem juros. Peça já o seu

**Comprar**

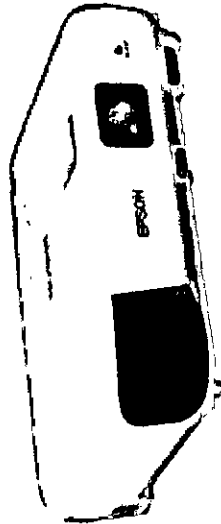

Calcule o frete e prazo de entrega

LINK: [https://www.casabahia.com.br/projetor-epson-powerlite-e10-3600-lumens-hdmi-bivolt-1519389388/p/1519389388?utm\\_medium=cpc&utm\\_source=google\\_freelisting&IdSKU=1519389388&IdLojista=35333](https://www.casabahia.com.br/projetor-epson-powerlite-e10-3600-lumens-hdmi-bivolt-1519389388/p/1519389388?utm_medium=cpc&utm_source=google_freelisting&IdSKU=1519389388&IdLojista=35333)

DATA: 25/08/2021

0195  
3,

AMERICANAS S.A. - CNPJ: 00.776.574/0006-60 - ENDEREÇO: R SACADURA CABRAL, 102 - RIO DE JANEIRO - RJ - CEP: 20.081-902



### Mesa De Escritório Em L 1.60x1.50 Com Gaveteiro Tempo 30mm

☆☆☆☆

R\$-574,47 **10%**  
**R\$ 514,32**

em 1x no cartão de crédito  
[mais formas de pagamento](#)

As mesas para escritório da Linha Office da NetMobil são uma excelente opção para aqueles que procuram qualidade e conforto para o seu ambiente, seja ele seu escritório, empresa ou casa. Seus traços modernos trazem fácil adaptabilidade...

[mais informações](#)

calcular frete e prazo

digite o CEP

ok

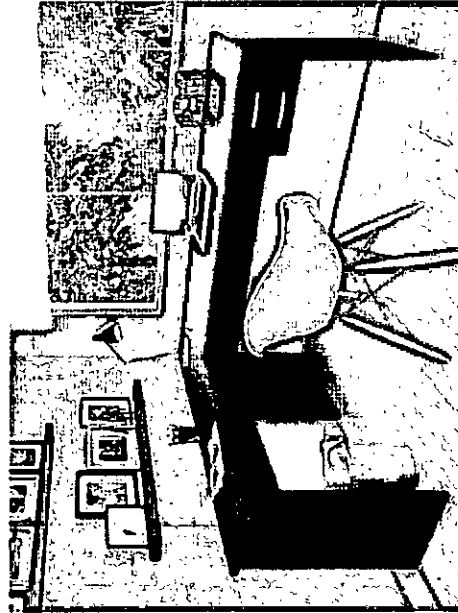

cor: preto



[política de troca e devolução](#)



comprar com **AME**

Este produto é vendido e entregue por **NETMOBIL**. A Americanas garante a sua compra, do pedido à entrega.



LINK: <https://www.americanas.com.br/produto/2971555244?opn=YSMESP&sellerid=34190384000174&cor=Preto>

DATA: 25/08/2021

0196  
9

MAGAZINE LUIZA S/A - CNPJ: 47.960.950/1088-36 - ENDEREÇO: AV DOUTOR ISMAEL ALONSO Y. ALONSO, 3250 - FRANÇA - SP -  
CEP: 14.403-900

## Mesa De Escritório Em L 1.60x1.50 Netmobil Tampo 30mm

Código gdg1b4d571 | Ver descrição completa | NetMobil

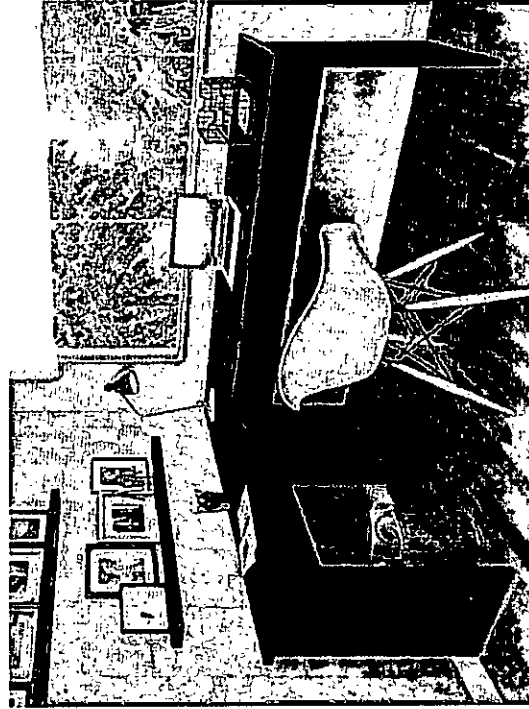
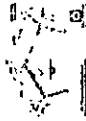
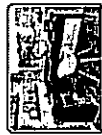

★★★★★ 4,7 (3) [Avaliar produto](#)



Cor:



Vendido e entregue por [NetMobil](#)

de R\$ 513,71

por **R\$ 462,34**

em 12x de R\$ 38,53 sem juros

[Mais formas de pagamento](#)



O Magazine Luiza não se responsabiliza pela montagem, instalação ou reparos dos produtos. [Saiba mais](#)

Consultar prazo e valor do frete

00000-000

Ok

[Não sei o CEP](#)

LINK: [https://www.magazineluiza.com.br/mesa-de-escritorio-em-l-1-60x1-50-netmobil-tampo-30mm/p/gdg1b4d571/mo/mes/7&seller\\_id=netmobil](https://www.magazineluiza.com.br/mesa-de-escritorio-em-l-1-60x1-50-netmobil-tampo-30mm/p/gdg1b4d571/mo/mes/7&seller_id=netmobil)

DATA: 25/08/2021

0197  
3

VIA VAREJO S/A - CNPJ: 33.041.260/0652-90 - ENDEREÇO: R SAMUEL KLEIN, 83 - SAO CAETANO DO SUL - SP - CEP: 09.510-125

☆☆☆☆ (0 avaliações)

Vendido e entregue por NETMOBIL

Mesa De Canto Em L Para Escritório 1.60x1.50 Com Gaveteiro

(Cód Item 1513083744) Outros produtos NetMobil

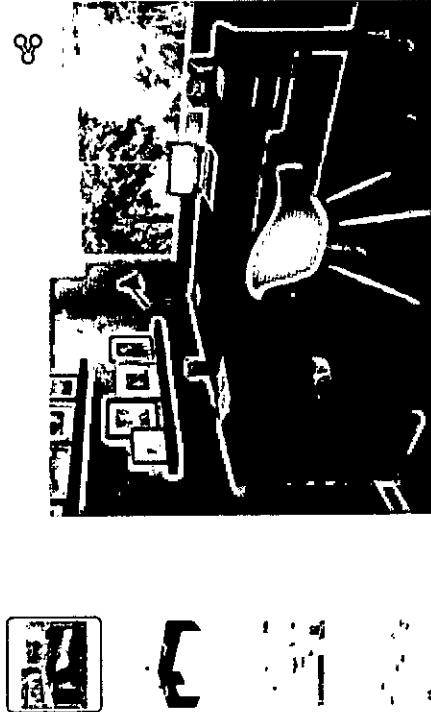

Selecione

Preto

**R\$ 525,89**

ou até 8x de R\$65,74 sem juros ver parcelamento



R\$ 525,89

à vista no Cartão Casas Bahia ou 8x de R\$ 65,74 sem juros Peça já o seu

Comprar

Calcule o frete e prazo de entrega -----

Dimensões do produto



Material: MDP

LINK: [https://www.casasbahia.com.br/mesa-de-canto-em-l-para-escritorio-160x150-com-gaveteiro-1513083758/p/1513083744?utm\\_medium=Cpc&utm\\_source=google\\_freelisting&idSKU=1513083744&idLojista=40235](https://www.casasbahia.com.br/mesa-de-canto-em-l-para-escritorio-160x150-com-gaveteiro-1513083758/p/1513083744?utm_medium=Cpc&utm_source=google_freelisting&idSKU=1513083744&idLojista=40235)

DATA: 25/08/2021

0198  
9.



MADEIRAMADEIRA COMERCIO ELETRONICO S/A - CNPJ: 10.490.181/0001-35 - ENDEREÇO: R MARECHAL DEODORO, 717 - CURITIBA - PR - CEP: 80.020-320

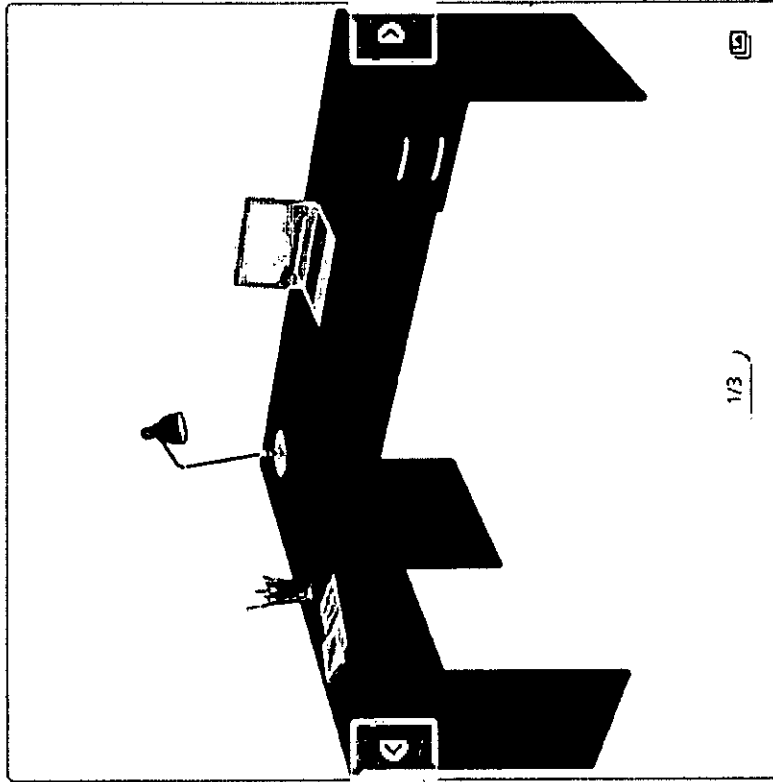

## Mesa De Canto Em L Para Escritório 1.60x1.50 Com Gaveteiro - Preto Preto ♡

Vendido e entregue por NETMOBIL

★★★★☆ (4) Ver avaliações | ID 2635056

R\$ 701,19 ↓ 17%

**R\$ 581,36** à vista no cartão ou Pix  
ou em até 12x de R\$ 48,44 sem juros  
ou parcelado em até 24x no crediário\*

### Opções de pagamento

- 1 +

unidade(s)



Adicionar

Comprar

### Frete e prazo

Insira o CEP

Calcular

1/3

Não sei meu CEP

LINK: <https://www.madeiramadeira.com.br/mesa-de-canto-em-l-para-escritorio-1-60x1-50-com-gaveteiro-preto-2635056.html?seller=5785>

DATA: 25/08/2021

0199  
D.

CARREFOUR COMERCIO E INDUSTRIA LTDA - CNPJ: 45.543.915/0846-95 - ENDEREÇO: V AC NORTE KM 38 (ROD ANHANGUERA), 420 - CAJAMAR - SP - CEP: 07.789-100

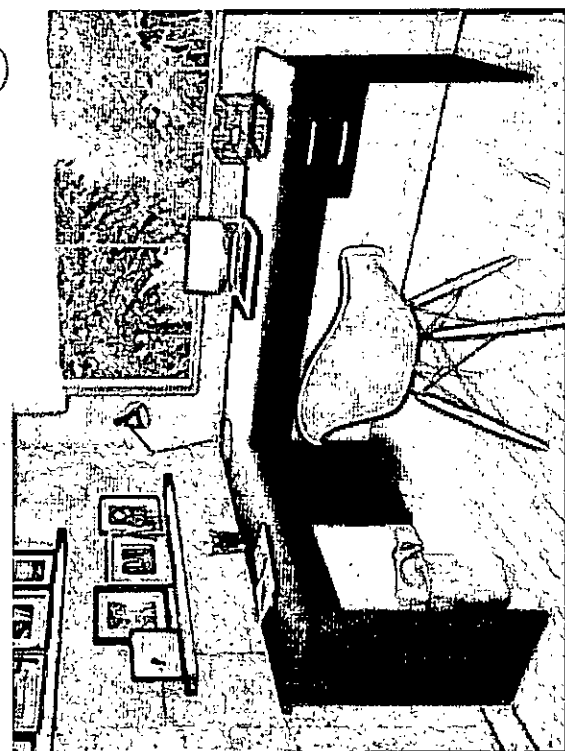
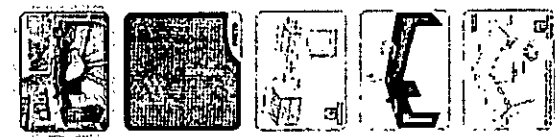

MESA RETA 30MM PE PAINEL 15MM 1600X600 EM L C/ GAV - Preto

Cód: 10392131



Vendido e entregue por NETMOBIL

por **R\$ 560,95**

em 1x no cartão ou boleto  
10x de R\$ 56,09 sem juros



Condição exclusiva Cartão Carrefour  
Até 12x R\$ 46,74 sem juros  
Paga lá o seu



Condições de pagamento



O Carrefour garante a sua compra **Sabia mais**  
Compre e ganhe moedas! **Sabia mais**

LINK: <https://www.carrefour.com.br/mesa-reta-30mm-pe-painel-15mm-1600x600-em-l-c-gav---preto-mp911434205/p>

DATA: 25/08/2021

0200  
D.

AMERICANAS S.A. - CNPJ: 00.776.574/0006-60 - ENDEREÇO: R SACADURA CABRAL, 102 - RIO DE JANEIRO - RJ - CEP: 20.081-902



### Cadeira Secretária Turim Giratória com Braços Preta

☆☆☆☆

Revestimento do assento e encosto, tecido 100% polipropileno. Assento e encosto modelo secretária com madeiras compensadas e espumas injetadas com densidade média de 55kg/m3. Base aço com capa protetora em polipropileno. Mecanismo gir...

[mais informações](#)

[política de troca e devolução](#)

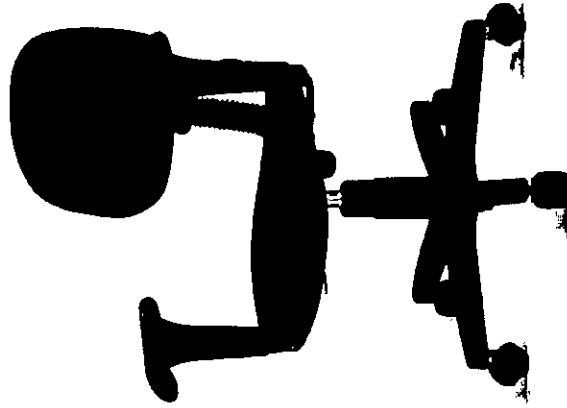

R\$ 42,96 **35%**

**R\$ 391,45**

em 1x no cartão de crédito

[mais formas de pagamento](#)

calcular frete e prazo

ok

comprar

comprar com ame

Este produto é vendido por [Flex Cadeiras](#) e entregue por [Americanas](#), que garante a sua compra, do pedido à entrega

LINK: <https://www.americanas.com.br/produto/3575107183?opn=YSMESP>

DATA: 25/08/2021

0201  
5

MAGAZINE LUIZA S/A - CNPJ: 47.960.950/1088-36 - ENDEREÇO: AV DOUTOR ISMAEL ALONSO Y. ALONSO, 3250 - FRANÇA - SP - CEP: 14.403-900

### Cadeira Secretária Turim Giratória com Braços Preta - Flex Cadeiras

Código: be9d162kbh | [Ver descrição completa](#) | Flex Cadeiras

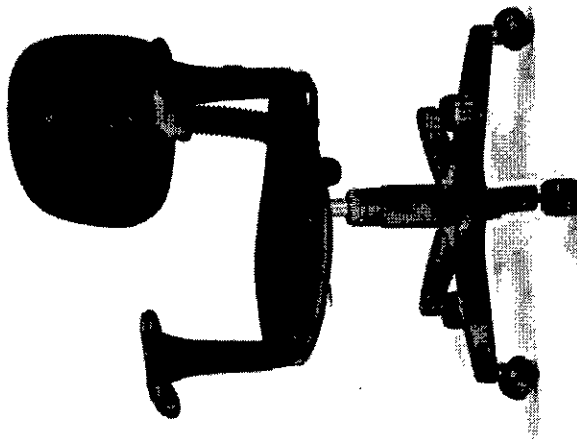

[Avaliar produto](#)

Vendido por [Flex Cadeiras](#)

Entregue por [Mogau](#)

de R\$ 433,74

por **R\$ 259,60** à vista (5% de desconto)

ou R\$ 273,26 em 9x de R\$ 30,36 sem juros

[Mais formas de pagamento](#)



O Magazine Luiza não se responsabiliza pela montagem, instalação ou reparos aos produtos. [Saiba mais](#)

[Consultar prazo e valor do frete](#)

00000-000 Ok Não sei o CEP

LINK: [https://www.magazineluiza.com.br/cadeira-secretaria-turim-giratoria-com-bracos-preta-flex-cadeiras/p/be9d162kbh/mo/mole/?&seller\\_id=flexcadeiras](https://www.magazineluiza.com.br/cadeira-secretaria-turim-giratoria-com-bracos-preta-flex-cadeiras/p/be9d162kbh/mo/mole/?&seller_id=flexcadeiras)

DATA: 25/08/2021

0202  
7.

MADEIRAMADEIRA COMERCIO ELETRONICO S/A - CNPJ: 10.490.181/0001-35 - ENDEREÇO: R MARECHAL DEODORO, 717 - CURITIBA - PR - CEP: 80.020-320

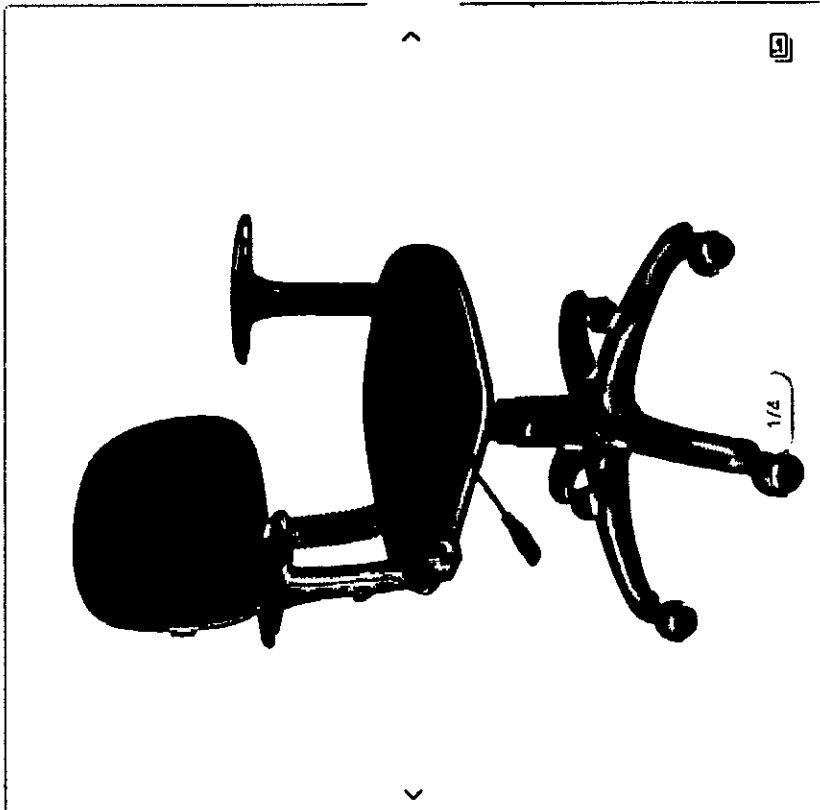

## Cadeira de Escritório Secretária Giratória com braço regulável Gatilho Tecido ? Qualiflex - Preto

ID 4266793

R\$ ~~302,33~~ ↓ 11%

R\$ **268,03** à vista no cartão ou Pix  
ou em até 12x de R\$ 22,33 sem juros  
ou parcelado em até 24x no crediário\*

Adicionar

Comprar

Principais informações >

LINK: [https://www.madeiramadeira.com.br/cadeira-de-escritorio-secretaria-giratoria-com-braco-regulavel-gatilho-tecido-qualiflex-preto-4266793.html?seller=6947&origem=pla-4266793&utm\\_source=google&utm\\_medium=cpc&utm\\_content=cadeiras-para-escritorio-810&utm\\_term=&utm\\_id=13539527934&gclid=CjwKCAjw1eJhB9EiwAV612y2PPXFjCpxaLL-0lwTBaj-mp4gJ5kXj86GobQ5aHTaQ6r9E72Uj-RoCLroQAVD\\_BwE](https://www.madeiramadeira.com.br/cadeira-de-escritorio-secretaria-giratoria-com-braco-regulavel-gatilho-tecido-qualiflex-preto-4266793.html?seller=6947&origem=pla-4266793&utm_source=google&utm_medium=cpc&utm_content=cadeiras-para-escritorio-810&utm_term=&utm_id=13539527934&gclid=CjwKCAjw1eJhB9EiwAV612y2PPXFjCpxaLL-0lwTBaj-mp4gJ5kXj86GobQ5aHTaQ6r9E72Uj-RoCLroQAVD_BwE)

DATA: 25/08/2021

0203  
D.

VIA VAREJO S/A – CNPJ: 33.041.260/0652-90 – ENDEREÇO: R SAMUEL KLEIN, 83 - SAO CAETANO DO SUL – SP – CEP: 09.510-125

☆☆☆☆ (0 avaliações)

Vendido por FLEX CADEIRAS e entregue por Casas Bahia

## Cadeira Secretária Turim Giratória com Braços Preta

(Cód. Item 1519212718) Outros produtos Não Informado

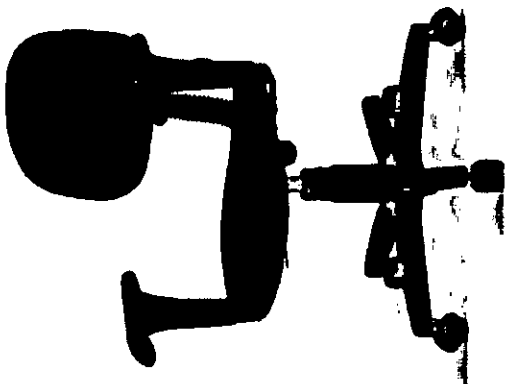

Selecione

Preto

**R\$ 273,26**

ou até 4x de R\$68,32 sem juros ver parcelamento



R\$ 273,26

à vista no Cartão Casas Bahia ou 5x de R\$ 54,65 sem juros. Peça já o seu

**Comprar**

Calcule o frete e prazo de entrega

LINK: [https://www.casasbahia.com.br/cadeira-secretaria-turim-giratoria-com-bracos-preta-1519212718?utm\\_medium=Cpc&utm\\_source=GP\\_PLA&idSku=1519212718&idLojista=120161&utm\\_campaign=3P\\_AllProducts\\_SSC&gclid=CjwKCAjw1eIjBhB9EiwAV612yxxlUyyhtjIvZsbP0QrHCXWj8K2rsm\\_7cEWUGF9DclalLSjAHXglRoCq-EQAVD\\_BwE](https://www.casasbahia.com.br/cadeira-secretaria-turim-giratoria-com-bracos-preta-1519212718?utm_medium=Cpc&utm_source=GP_PLA&idSku=1519212718&idLojista=120161&utm_campaign=3P_AllProducts_SSC&gclid=CjwKCAjw1eIjBhB9EiwAV612yxxlUyyhtjIvZsbP0QrHCXWj8K2rsm_7cEWUGF9DclalLSjAHXglRoCq-EQAVD_BwE)

DATA: 25/08/2021

0204  
Q

EBAZAR.COM.BR - CNPJ: 03.007.331/0001-41 - ENDEREÇO: AV DAS NACOES UNIDAS, 3003 - OSASCO - SP - CEP: 06.233-903

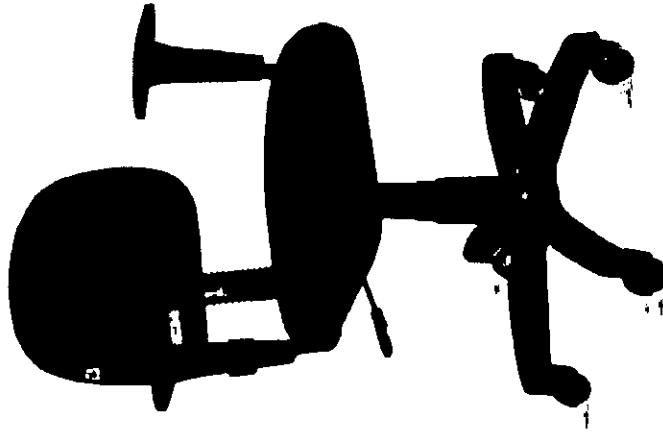

Novo 773 vendidos

Cadeira Secretária Giratória  
Braços Tecido Preto



★★★★★

254 opiniões

**MAIS VENDIDO**

19º em Cadeiras para Escritório Ecoflex

R\$ 291

em 12x R\$ 24,25 sem juros  
Ver os meios de pagamento

Frete grátis

Saiba os prazos de entrega e as formas de envio.

Calcular o prazo de entrega

Cor: Preto

Estoque disponível

Quantidade: 1 unidade ▾ (684 disponíveis...)

**Comprar agora**

LINK: [https://produto.mercadolivre.com.br/MLB-1361945550-cadeira-secretaria-giratoria-bracos-tecido-preto-JM?matt\\_tool=18956390&utm\\_source=google\\_shopping&utm\\_medium=organic](https://produto.mercadolivre.com.br/MLB-1361945550-cadeira-secretaria-giratoria-bracos-tecido-preto-JM?matt_tool=18956390&utm_source=google_shopping&utm_medium=organic)

DATA: 25/08/2021

0205  
D.

EBAZAR.COM.BR - CNPJ: 03.007.331/0001-41 - ENDEREÇO: AV DAS NACOES UNIDAS, 3003 - OSASCO - SP - CEP: 06.233-903

Novo | 1 vendido

Conjunto Escolar Fnde 05 

R\$ 405

em 12x R\$ 33<sup>75</sup> sem juros

Ver os meios de pagamento

 Frete grátis

Saiba os prazos de entrega e as formas de envio.

Calcular o prazo de entrega

Quantidade: 1 unidade (9 disponíveis)

Você pode comprar apenas 1 unidade

**Comprar agora**

Adicionar ao carrinho

 Devolução grátis. Você tem 30 dias a partir da data de recebimento.

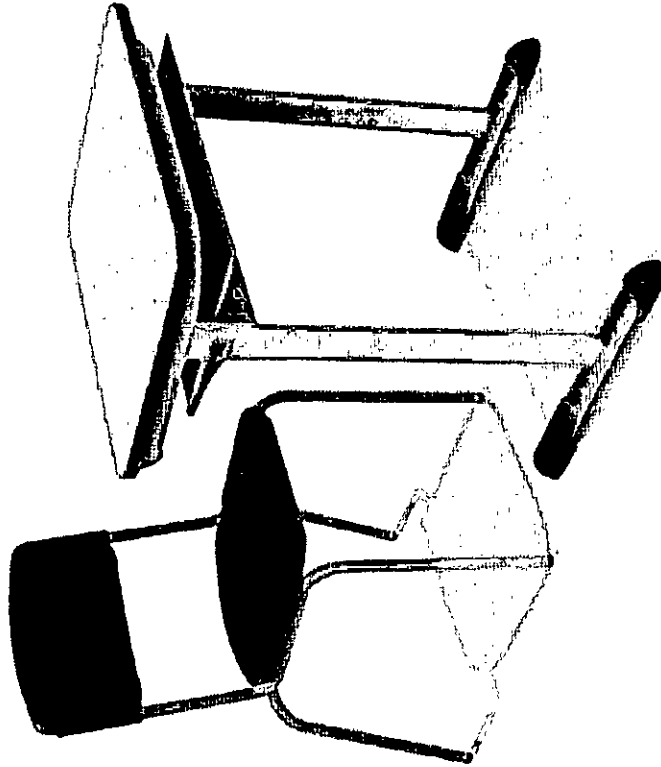

LINK: [https://produto.mercadolivre.com.br/MLB-1793175508-conjunto-escolar-fnde-05-JM?matt\\_tool=35419131&matt\\_word=&matt\\_source=google&matt\\_campaign\\_id=12410582774&matt\\_ad\\_group\\_id=116564269605&matt\\_match\\_type=&matt\\_network=g&matt\\_device=c&mat\\_creative=500616071919&matt\\_keyword=&matt\\_ad\\_position=&matt\\_ad\\_type=pla&matt\\_merchant\\_id=462822471&matt\\_product\\_id=MLB1793175508&matt\\_product\\_partition\\_id=306248980482&matt\\_target\\_id=pla-306248980482&gclid=CjwKCAjw1lejBhB9EiwAV6I2y1PEzSQdHQvW55CuH180jLyHOj8DKAYZjz2cN\\_PXZzcyTp7TZpEewBoCKUKQAVD\\_BWE](https://produto.mercadolivre.com.br/MLB-1793175508-conjunto-escolar-fnde-05-JM?matt_tool=35419131&matt_word=&matt_source=google&matt_campaign_id=12410582774&matt_ad_group_id=116564269605&matt_match_type=&matt_network=g&matt_device=c&mat_creative=500616071919&matt_keyword=&matt_ad_position=&matt_ad_type=pla&matt_merchant_id=462822471&matt_product_id=MLB1793175508&matt_product_partition_id=306248980482&matt_target_id=pla-306248980482&gclid=CjwKCAjw1lejBhB9EiwAV6I2y1PEzSQdHQvW55CuH180jLyHOj8DKAYZjz2cN_PXZzcyTp7TZpEewBoCKUKQAVD_BWE)

DATA: 25/08/2021

0206  
D



MAGAZINE LUIZA S/A - CNPJ: 47.960.950/1088-36 - ENDEREÇO: AV DOUTOR ISMAEL ALONSO Y. ALONSO, 3250 - FRANÇA - SP -  
CEP: 14.403-900

### Conjunto Infantil (Cadeira e Mesa) - School Shop

Código gr-45gfh31g | Ver descrição completa | School Shop



+2

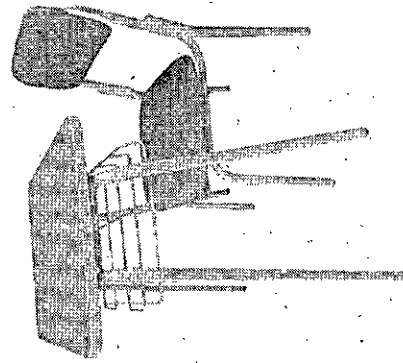

★★★★★ 5 (1) Avaliar produto

Cor:



Vendido e entregue por School Shop

de R\$ 360,00

por **RS 333,45** a vista (5% de desconto)

ou R\$ 351,00 em 2x de R\$ 175,50 sem juros

Mais formas de pagamento



O Magazine Luiza não se responsabiliza pela montagem, instalação ou reparos dos produtos **SCHOOLUIZA**.

Consultar prazo e valor do frete.

00000-000 · Ok · Não sei o CEP

LINK: [https://www.magazineluiza.com.br/conjunto-infantil-cadeira-e-mesa-school-shop/p/gr-45gfh31g/mo/come/?&seller\\_id=schoolshop423&&utm\\_source=google&utm\\_medium=pla&utm\\_campaign=&partner\\_id=54222&gclid=CjwKCAjw1jEjBhB9EiwAV612y1xSeToTCKtkqPf.8yZaxNII5Feu1d8kktqfegR1gYwtgdScrPPKZXPxoCNwIQAvD\\_BwE](https://www.magazineluiza.com.br/conjunto-infantil-cadeira-e-mesa-school-shop/p/gr-45gfh31g/mo/come/?&seller_id=schoolshop423&&utm_source=google&utm_medium=pla&utm_campaign=&partner_id=54222&gclid=CjwKCAjw1jEjBhB9EiwAV612y1xSeToTCKtkqPf.8yZaxNII5Feu1d8kktqfegR1gYwtgdScrPPKZXPxoCNwIQAvD_BwE)

DATA: 25/08/2021

0207  
J

AMERICANAS S.A. - CNPJ: 00.776.574/0006-60 - ENDEREÇO: R SACADURA CABRAL, 102 - RIO DE JANEIRO - RJ - CEP: 20.081-902

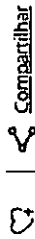

Compartilhar

### Conjunto Aluno Adulto Desmontável

★★★★★

Conjunto Aluno Adulto Desmontável. Fabricado em resina plástica de alto impacto...

Mais informações

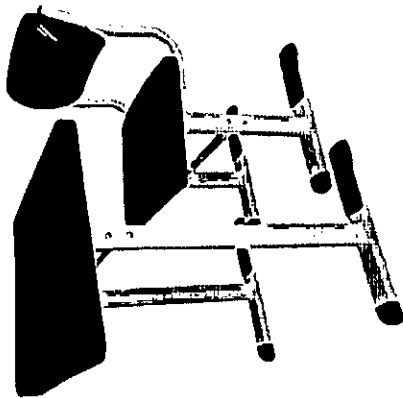

cor: azul



Conheça nossa política de troca

## R\$ 1.150,00

em até 12x sem juros no cartão de crédito

ou R\$ 1.150,00 em até 15x sem juros no cartão Submarino

Mais formas de pagamento

Calcular frete e prazo



Este produto é vendido por **DESK MÓVEIS** e entregue por **Submarino**, que garante a sua compra, do pedido à entrega.



LINK:

[https://www.submarino.com.br/produto/3574991421?opn=XMLGOOGLE&sellerid=31472249000123&epar=bp\\_pl\\_00\\_go\\_g35167&eapar=bp\\_pl\\_00\\_go\\_g35167&WT.srch=1&acc=d47a04c6f99456bc289220d5d0f208d&i=5d714e7149f937f62522cf5&o=60f6f93cf8e95eac3d8284f6&utm\\_medium=buscappc&utm\\_source=google&utm\\_campaign=marca%3Asuba%3Bmidia%3Abuscappc%3Bformato%3Apla%3Bsubformato%3A00%3Bbidcampanha%3Ag35167&gclid=CjwKCAjw1eJBhB9EiwAV612y66fj9m-LDQyWY4Plc3K2czQ6pPb.eKen6v\\_SuRx8ZSRCHmKT4ZrxoCLtoQAvD\\_BwE&cor=Azul](https://www.submarino.com.br/produto/3574991421?opn=XMLGOOGLE&sellerid=31472249000123&epar=bp_pl_00_go_g35167&eapar=bp_pl_00_go_g35167&WT.srch=1&acc=d47a04c6f99456bc289220d5d0f208d&i=5d714e7149f937f62522cf5&o=60f6f93cf8e95eac3d8284f6&utm_medium=buscappc&utm_source=google&utm_campaign=marca%3Asuba%3Bmidia%3Abuscappc%3Bformato%3Apla%3Bsubformato%3A00%3Bbidcampanha%3Ag35167&gclid=CjwKCAjw1eJBhB9EiwAV612y66fj9m-LDQyWY4Plc3K2czQ6pPb.eKen6v_SuRx8ZSRCHmKT4ZrxoCLtoQAvD_BwE&cor=Azul)

DATA: 25/08/2021

0208  
9.

MADEIRAMADEIRA COMERCIO ELETRONICO S/A - CNPJ: 10.490.181/0001-35 - ENDEREÇO: R MARECHAL DEODORO, 717 - CURITIBA - PR - CEP: 80.020-320

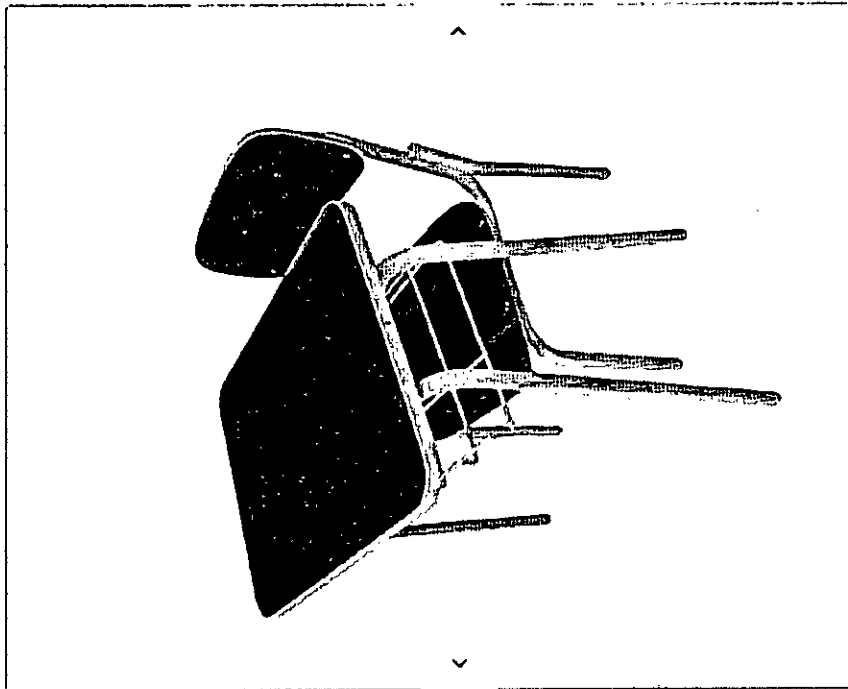

### Conjunto Infantil (Cadeira e Mesa) - Azul Real Azul Real

ID 3574473

R\$ ~~360,00~~ ↓ 2%

**R\$ 351,00** à vista no cartão ou Pix  
ou em até 12x de R\$ 29,25 sem juros

Adicionar

Comprar

Principais informações >

LINK: [https://www.madeiramadeira.com.br/conjunto-infantil-cadeira-e-mesa-azul-real-3574473.html?seller=8869&origem=plataMkLYK3IY8p34kmWSs24f4WPXf6QP9hoC7\]wQAVD\\_BwE](https://www.madeiramadeira.com.br/conjunto-infantil-cadeira-e-mesa-azul-real-3574473.html?seller=8869&origem=plataMkLYK3IY8p34kmWSs24f4WPXf6QP9hoC7]wQAVD_BwE)

DATA: 25/08/2021

0209  
D.

FLORADAS OFFICE COMERCIO DE MOVEIS LTDA - CNPJ: 24.626.923/0001-11 - ENDEREÇO: R JOSE ALVES DOS SANTOS, 281 - SÃO JOSE DOS CAMPOS - SP - CEP: 12.230-081

PROMOÇÃO

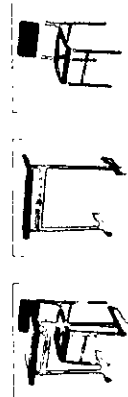
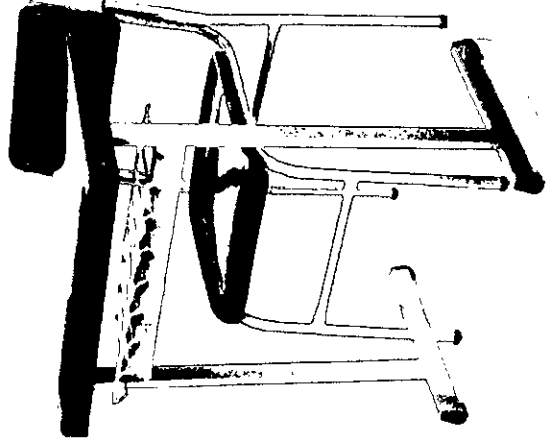

### Conjunto aluno em polipropileno

Referência 1113

Condição: Produto novo

Conjunto de carteira e cadeira para aluno.

Uso em escolas, colégios, lúrnens, salas de treinamento em geral com grande fluxo de usuários, muito resistente a múltiplas limpezas diárias. Sua estrutura monobloco garante uma longa durabilidade sem apresentar desgastes e sem necessidade de ajustes e reparos de parafusos.

Só este orçamento personalizado com as cores e alturas no padrão da sua escola.

Prazo de entrega em até 15 dias

50 Itens

Compre agora pelo site ou solicite seu orçamento por e-mail. Prazo de fabricação 15 dias

Tweet Compartilhar

Pinterest

Compartilhar no Facebook

Imprimir

R\$ 475,00

Quantidade

5

A quantidade mínima de compra para este produto é 5



LINK: <https://www.floradasoffice.com/conjuntos-escolares-individuais/113-conjunto-aluno-em-polipropileno.html>

DATA: 25/08/2021

0210  
D.

MAGAZINE LUIZA S/A - CNPJ: 47.960.950/1088-36 - ENDEREÇO: AV DOUTOR ISMAEL ALONSO Y. ALONSO, 3250 - FRANÇA - SP - CEP: 14.403-900

Roupeiro para Vestiário com 02 PORTAS GRANDES - 1,93x0,34x0,40m - Cinza - PANDIN - 10001M

Código 04071857 - [www.magazineluiza.com.br/roupeiro-para-vestiario-com-02-portas-grandes-193x034x040m-cinza-pandin-10001m/p/dab071857/pi/arou/?seller\\_id=pollomoveis](https://www.magazineluiza.com.br/roupeiro-para-vestiario-com-02-portas-grandes-193x034x040m-cinza-pandin-10001m/p/dab071857/pi/arou/?seller_id=pollomoveis)

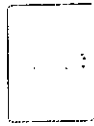

5 (1) Avaliar produto

Vendido e entregue por [Pollo Moveis](#)

por **RS 570,60 à vista** (10% de desconto) ou RS 634,00 em 12x de RS 52,83 sem juros

Mais formas de pagamento



Consultar prazo e valor do frete

00000-000 Ok [NÃO SABER](#)

+ 3

LINK: [https://www.magazineluiza.com.br/roupeiro-para-vestiario-com-02-portas-grandes-193x034x040m-cinza-pandin-10001m/p/dab071857/pi/arou/?seller\\_id=pollomoveis](https://www.magazineluiza.com.br/roupeiro-para-vestiario-com-02-portas-grandes-193x034x040m-cinza-pandin-10001m/p/dab071857/pi/arou/?seller_id=pollomoveis)

DATA: 27/08/2021

0211  
D.

VIA VAREJO S/A - CNPJ: 33.041.260/0652-90 - ENDEREÇO: R SAMUEL KLEIN, 83 - SAO CAETANO DO SUL - SP - CEP: 09.510-125

(0 avaliações)

Vendido e entregue por POLLO MOVEIS

Roupeiro para Vestiário com 02 PORTAS GRANDES - 1,93x0,34x0,40m - Cinza - PANDIN - 10001M

(Cód. Item 1510676952) Outros produtos Pandin

Selecione

Cinza

**R\$ 634,00**

ou até 10x de R\$63.40 sem juros ver parcelamento

**R\$ 634,00**

à vista no Cartão Forno ou 10x de R\$ 63,40 sem juros. Pega já o seu

**Comprar**

Calcule o frete e prazo de entrega

LINK: [https://www.pontofrio.com.br/roupeiro-para-vestiario-com-02-portas-grandes-193x034x040m-cinza-pandin-10001m-1510676952/p/1510676952?utm\\_medium=cpc&utm\\_source=google\\_freelisting&idSKU=1510676952&idLojista=41188](https://www.pontofrio.com.br/roupeiro-para-vestiario-com-02-portas-grandes-193x034x040m-cinza-pandin-10001m-1510676952/p/1510676952?utm_medium=cpc&utm_source=google_freelisting&idSKU=1510676952&idLojista=41188)

DATA: 27/08/2021

0212  
9.

EBAZAR.COM.BR - CNPJ: 03.007.331/0001-41 - ENDEREÇO: AV DAS NACOES UNIDAS, 3003 - OSASCO - SP - CEP: 06.233-903

Roupeiro De Aço Guarda  
Volume 02 Portas - Montá-  
vel - Pandin

R\$ 526

em 12x R\$ 43<sup>em</sup> sem juros

VER O MEU CARRINHO

Frete grátis

Estoque baixo

Ver todos os detalhes

Estoque disponível

Quantidade: 1 unidade



Compre mais barato em outros sites

Ver todos os detalhes

LINK: <https://produto.mercadolivre.com.br/MLB-1809920246-roupeiro-de-aco-guarda-volume-02-portas-montavel-pandin->

JM?matt\_tool=18956390&utm\_source=google\_shopping&utm\_medium=organic

DATA: 27/08/2021

0213  
49

MADEIRAMADEIRA COMERCIO ELETRONICO S/A - CNPJ: 10.490.181/0001-35 - ENDEREÇO: R MARECHAL DEODORO, 717 - CURITIBA - PR - CEP: 80.020-320

# Roupeiro de Aço com 02 PORTAS - 1,93x0,34x0,40m - MONTÁVEL - PRONTA ENTREGA

Vendido e entregue por **Pollo Escritório**

Curitiba - PR | Ver avaliações | ID: 2636869

Vendido e entregue por:

Pollo escritório  
**R\$ 634,00**

Pollo móveis  
**R\$ 634,00**

Disponível também em  
outras lojas parceiras

**R\$ 634,00**

à vista no cartão ou Pix

ou em até 12x de R\$ 52,83 sem juros

## Opções de pagamento

1 + Adicionar

unidade(s)

## Frete e prazo

insira o CEP

LINK: <https://www.madeiramadeira.com.br/roupeiro-de-aco-com-02-portas-1-93x0-34x0-40m-montavel-pronta-entrega-2636869.html?seller=4651>

DATA: 27/08/2021

0214  
D.



AMERICANAS S.A. - CNPJ: 00.776.574/0006-60 - ENDEREÇO: R SACADURA CABRAL, 102 - RIO DE JANEIRO - RJ - CEP: 20.081-902

0

## Roupeiro para Vestiário com 02 PORTAS GRANDES - 1,93x0,34x0,40m - Cinza - PANDIN - 10001M

III

Ficha Técnica: Garantia do Fornecedor: 24 Meses. Modelo: Roupeiro de Aço. Altura (cm): 193. Largura (cm): 34.6. Profundidade (cm): 40. Referência do Modelo: GREF01/2. Conteúdo da Embalagem: Roupeiro de Aço c/ 02 PORTAS GRANDES / Ki...

III

[mais informações](#)

III

cor: cinza

•

[solista de loja e devolução](#)

III

REGISTRO

↓ 8%

**R\$ 583,28**

em 1x no cartão de crédito com Ame e recebe R\$ 583,28 de volta

[mais formas de pagamento](#)

comprar com frete e prazo

ok

 **comprar**

comprar com  ame

Este produto é vendido por FORTALEÇA

LINK: <https://www.americanas.com.br/produto/2933773398?opn=YSMESP&sellerid=20899371000164&cor=Cinza>

DATA: 27/08/2021

0215  
7

AMERICANAS S.A. - CNPJ: 00.776.574/0006-60 - ENDEREÇO: R SACADURA CABRAL, 102 - RIO DE JANEIRO - RJ - CEP: 20.081-902

RS 1.456,00  
**R\$ 1.071,80**  
em 1x no cartão de crédito com Ame e recebe  
RS 10,72 de volta

**Roupeiro para Vestiário com 04 PORTAS GRANDES - 1,93x0,69x0,40m - Cinza - PANDIN - 10002M**

Ficha Técnica: Garantia do Fornecedor: 24 Meses; Modelo: Roupeiro de Aço; Altura (cm): 193; Largura (cm): 69; Profundidade (cm): 40; Referência do Modelo: GRP501/2; CP: 501/2; Cateçõe de Embalagem: Roupeiro de Aço c/ 04 PORTAS GRANDES / Kit de POR...

mais informações

política de troca e devolução

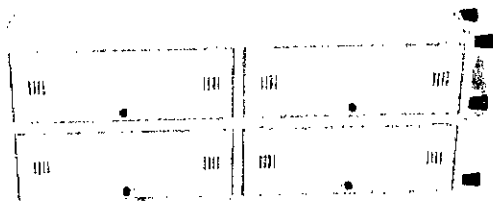

ok



Este produto é vendido por **ESCRITÓRIO POLLO** e entregue por **Americanas**, que

LINK: <https://www.americanas.com.br/produto/2990276321?opn=YSMESP&sellerid=20899371000164>

DATA: 27/08/2021

0216  
7

MADEIRAMADEIRA COMERCIO ELETRONICO S/A - CNPJ: 10.490.181/0001-35 - ENDEREÇO: R MARECHAL DEODORO, 717 -  
CURITIBA - PR - CEP: 80.020-320



## Roupeiro para Vestiário com 04 PORTAS GRANDES - 1,93x0,69x0,40m - Cinza - PANDIN - 10002M

Vendido e entregue por Pollo Móveis

ID 3685798

R\$ **1.165,00** à vista no cartão ou Pix  
ou em até 12x de R\$ 97,08 sem juros  
ou parcele em até 24x no crédito\*

### Opções de pagamento

1	+		Adicionar	
---	---	---	-----------	---

unidade(s)

### Frete e prazo

Insira o CEP

Não sei meu CEP



LINK: <https://www.madeiramadeira.com.br/roupeiro-para-vestiario-com-04-portas-grandes-1-93x0-69x0-40m-cinza-pandin-10002m-3685798.html?seller=2183>

DATA: 27/08/2021

0217  
5

EBAZAR.COM.BR - CNPJ: 03.007.331/0001-41 - ENDEREÇO: AV DAS NACOES UNIDAS, 3003 - OSASCO - SP - CEP: 06.233-903

Ver mais detalhes

Armário Roupeiro De Aço 4  
Portas Grandes Cinza P/  
Vestiário

R\$ 789,90

em 12x R\$ 65,82 sem juros

Ver as condições de pagamento

Entregue a combinar com o vendedor

Ver detalhes de entrega

Ver outros de erro

Estoque disponível

Quantidade: 1 unidade disponível



Compare Garantias: até 10% de desconto

Ver detalhes de garantia

Mercado Pago: até 10% de desconto

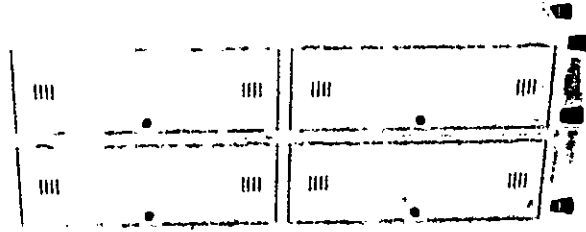

LINK: [https://produto.mercadolivre.com.br/MLB-1254509729-armario-roupeiro-de-aco-4-portas-grandes-cinza-p-vestiario-\\_JM?matt\\_tool=18956390&utm\\_source=google\\_shopping&utm\\_medium=organic](https://produto.mercadolivre.com.br/MLB-1254509729-armario-roupeiro-de-aco-4-portas-grandes-cinza-p-vestiario-_JM?matt_tool=18956390&utm_source=google_shopping&utm_medium=organic)

DATA: 27/08/2021

0218  
D.

VIA VAREJO S/A - CNPJ: 33.041.260/0652-90 - ENDEREÇO: R SAMUEL KLEIN, 83 - SAO CAETANO DO SUL - SP - CEP: 09.510-125

10 avaliações

Vendido e entregue por POLLO MOVEIS

**Roupeiro para Vestiário com 04 PORTAS GRANDES - 1,93x0,69x0,40m - Cinza - PANDIN - 10002M**

Prod. Item 1510681062 - Outros produtos Pandin

Selecione

Cinza

**R\$ 1.165,00**

ou até 10x de R\$116,50 sem juros ver parcelamento

**RS 1.165,00**

à vista no Cartão Ponto ou 10x de R\$ 116,50 sem juros Peça já o seu

Calcule o frete e prazo de entrega

LINK: [https://www.pontofrio.com.br/roupeiro-para-vestiario-com-04-portas-grandes-193x069x040m-cinza-pandin-10002m-1510681062/p/1510681062?utm\\_medium=cpc&utm\\_source=google\\_freelisting&idSku=1510681062&idLojista=41188](https://www.pontofrio.com.br/roupeiro-para-vestiario-com-04-portas-grandes-193x069x040m-cinza-pandin-10002m-1510681062/p/1510681062?utm_medium=cpc&utm_source=google_freelisting&idSku=1510681062&idLojista=41188)

DATA: 27/08/2021

0219  
D.

MAGAZINE LUIZA S/A - CNPJ: 47.960.950/1088-36 - ENDEREÇO: AV DOUTOR ISMAEL ALONSO Y. ALONSO, 3250 - FRANÇA - SP - CEP: 14.403-900

Roupeiro para Vestiário com 04 Portas Grandes - 1,93x0,69x0,40m - Cinza - PANDIN - 10002M

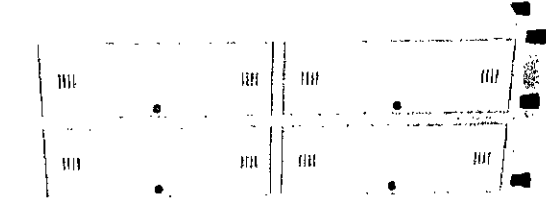
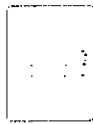

42

Vendido e entregue por **Pollo Moveis**

por **Rs 1.048,50 a vista** (10% de desconto)

ou R\$ 1.165,00 em 12x de R\$ 97,08 sem juros

Mais formas de pagamento



Consultar prazo e valor do frete



00000-0000 Ok [Ver mais opções](#)

+ 3

LINK: [https://www.magazineluiza.com.br/roupeiro-para-vestiario-com-04-portas-grandes-193x069x040m-cinza-pandin-10002m/p/gj2f4142f/pi/arou/?&seller\\_id=pollomoveis](https://www.magazineluiza.com.br/roupeiro-para-vestiario-com-04-portas-grandes-193x069x040m-cinza-pandin-10002m/p/gj2f4142f/pi/arou/?&seller_id=pollomoveis)

DATA: 27/08/2021

0220  
9.

0221  
9.



REPÚBLICA FEDERATIVA DO BRASIL

CADASTRO NACIONAL DA PESSOA JURÍDICA

NÚMERO DE INSCRIÇÃO 03.007.331/0001-41 MATRIZ	COMPROVANTE DE INSCRIÇÃO E DE SITUAÇÃO CADASTRAL	DATA DE ABERTURA 12/02/1999	
NOME EMPRESARIAL EBAZAR.COM.BR. LTDA			
TÍTULO DO ESTABELECIMENTO (NOME DE FANTASIA) EBAZAR.COM.BR		PORTE DEMAIS	
CÓDIGO E DESCRIÇÃO DA ATIVIDADE ECONÔMICA PRINCIPAL 74.90-1-04 - Atividades de intermediação e agenciamento de serviços e negócios em geral, exceto imobiliários			
CÓDIGO E DESCRIÇÃO DAS ATIVIDADES ECONÔMICAS SECUNDÁRIAS 46.19-2-00 - Representantes comerciais e agentes do comércio de mercadorias em geral não especializado 46.49-4-99 - Comércio atacadista de outros equipamentos e artigos de uso pessoal e doméstico não especificados anteriormente 46.52-4-00 - Comércio atacadista de componentes eletrônicos e equipamentos de telefonia e comunicação 46.65-6-00 - Comércio atacadista de máquinas e equipamentos para uso comercial; partes e peças 46.93-1-00 - Comércio atacadista de mercadorias em geral, sem predominância de alimentos ou de insumos agropecuários 47.89-0-99 - Comércio varejista de outros produtos não especificados anteriormente 49.30-2-01 - Transporte rodoviário de carga, exceto produtos perigosos e mudanças, municipal. 49.30-2-02 - Transporte rodoviário de carga, exceto produtos perigosos e mudanças, intermunicipal, interestadual e internacional 52.11-7-99 - Depósitos de mercadorias para terceiros, exceto armazéns gerais e guarda-móveis 52.50-8-03 - Agenciamento de cargas, exceto para o transporte marítimo 52.50-8-04 - Organização logística do transporte de carga 52.50-8-05 - Operador de transporte multimodal - OTM 82.01-5-01 - Desenvolvimento de programas de computador sob encomenda 82.02-3-00 - Desenvolvimento e licenciamento de programas de computador customizáveis 82.03-1-00 - Desenvolvimento e licenciamento de programas de computador não-customizáveis 82.04-0-00 - Consultoria em tecnologia da informação 82.09-1-00 - Suporte técnico, manutenção e outros serviços em tecnologia da informação 83.11-9-00 - Tratamento de dados, provedores de serviços de aplicação e serviços de hospedagem na internet 84.62-0-00 - Holdings de instituições não-financeiras 82.20-2-00 - Atividades de teletendimento			
CÓDIGO E DESCRIÇÃO DA NATUREZA JURÍDICA 206-2 - Sociedade Empresária Limitada			
LOGRADOURO AV DAS NAÇÕES UNIDAS 3000	NÚMERO 3003	COMPLEMENTO PARTE A	
CEP 06.233-903	BAIRRO/DISTRITO BONFIM	MUNICÍPIO OSASCO	UF SP
ENDEREÇO ELETRÔNICO CONSULTASMLB@MERCADOLIVRE.COM		TELEFONE (11) 2543-4155	
ENTE FEDERATIVO RESPONSÁVEL (EFR) *****			
SITUAÇÃO CADASTRAL ATIVA		DATA DA SITUAÇÃO CADASTRAL 03/11/2005	
MOTIVO DE SITUAÇÃO CADASTRAL			
SITUAÇÃO ESPECIAL *****		DATA DA SITUAÇÃO ESPECIAL *****	

Aprovado pela Instrução Normativa RFB nº 1.863, de 27 de dezembro de 2018.

Emitido no dia 24/08/2021 às 14:00:20 (data e hora de Brasília).

Página: 1/2

0222



REPÚBLICA FEDERATIVA DO BRASIL  
CADASTRO NACIONAL DA PESSOA JURÍDICA

NÚMERO DE INSCRIÇÃO 03.007.331/0001-41 MATRIZ		COMPROVANTE DE INSCRIÇÃO E DE SITUAÇÃO CADASTRAL		DATA DE ABERTURA 12/02/1999
NOME EMPRESARIAL EBAZAR.COM.BR. LTDA				
CÓDIGO E DESCRIÇÃO DAS ATIVIDADES ECONÔMICAS SECUNDÁRIAS 82.30-0-01 - Serviços de organização de feiras, congressos, exposições e festas 85.99-6-99 - Outras atividades de ensino não especificadas anteriormente				
CÓDIGO E DESCRIÇÃO DA NATUREZA JURÍDICA 206-2 - Sociedade Empresária Limitada				
LOGRADOURO AV DAS NACOES UNIDAS 3000		NÚMERO 3003	COMPLEMENTO PARTE A	
CEP 06.233-903	BARRO/DISTRITO BONFIM	MUNICÍPIO OSASCO	UF SP	
ENDEREÇO ELETRÔNICO CONSULTASMLB@MERCADOLIVRE.COM		TELEFONE (11) 2543-4155		
ENTE FEDERATIVO RESPONSÁVEL (EFR) *****				
SITUAÇÃO CADASTRAL ATIVA			DATA DA SITUAÇÃO CADASTRAL 03/11/2005	
MOTIVO DE SITUAÇÃO CADASTRAL				
SITUAÇÃO ESPECIAL *****			DATA DA SITUAÇÃO ESPECIAL *****	

Aprovado pela Instrução Normativa RFB nº 1.863, de 27 de dezembro de 2018.

Emitido no dia 24/08/2021 às 14:00:20 (data e hora de Brasília).

Página: 2/2



0223  
3



REPÚBLICA FEDERATIVA DO BRASIL  
CADASTRO NACIONAL DA PESSOA JURÍDICA

NÚMERO DE INSCRIÇÃO 47.960.950/1088-36 FILIAL	COMPROVANTE DE INSCRIÇÃO E DE SITUAÇÃO CADASTRAL	DATA DE ABERTURA 19/04/2018	
NOME EMPRESARIAL MAGAZINE LUIZA S/A			
TÍTULO DO ESTABELECIMENTO (NOME DE FANTASIA) MAGAZINE LUIZA S/A		PORTE DEMAIS	
CÓDIGO E DESCRIÇÃO DA ATIVIDADE ECONÔMICA PRINCIPAL 47.13-0-04 - Lojas de departamentos ou magazines, exceto lojas francas (Duty free)			
CÓDIGO E DESCRIÇÃO DAS ATIVIDADES ECONÔMICAS SECUNDÁRIAS 74.90-1-04 - Atividades de intermediação e agenciamento de serviços e negócios em geral, exceto imobiliários 66.19-3-02 - Correspondentes de instituições financeiras			
CÓDIGO E DESCRIÇÃO DA NATUREZA JURÍDICA 204-6 - Sociedade Anônima Aberta			
LOGRADOURO AV DOUTOR ISMAEL ALONSO Y. ALONSO 3250	NÚMERO 3250	COMPLEMENTO *****	
CEP 14.403-000	BAIRRO/DISTRITO SAO JOSE	MUNICÍPIO FRANCA	UF SP
ENDEREÇO ELETRÔNICO FISCAL.ESTADUAL@MAGAZINELUIZA.COM.BR		TELEFONE (18) 3711-2002	
ENTE FEDERATIVO RESPONSÁVEL (EFR) *****			
SITUAÇÃO CADASTRAL ATIVA	DATA DA SITUAÇÃO CADASTRAL 18/04/2018		
MOTIVO DE SITUAÇÃO CADASTRAL			
SITUAÇÃO ESPECIAL *****	DATA DA SITUAÇÃO ESPECIAL *****		

Aprovado pela Instrução Normativa RFB nº 1.863, de 27 de dezembro de 2018.

Emitido no dia 24/08/2021 às 14:27:49 (data e hora de Brasília).

Página: 1/1

0224  
9



REPÚBLICA FEDERATIVA DO BRASIL

CADASTRO NACIONAL DA PESSOA JURÍDICA

NÚMERO DE INSCRIÇÃO 10.480.181/0001-35 MATRIZ	COMPROVANTE DE INSCRIÇÃO E DE SITUAÇÃO CADASTRAL	DATA DE ABERTURA 13/11/2008
---	---	--------------------------------

NOME EMPRESARIAL  
MADEIRAMADEIRA COMERCIO ELETRONICO S/A

TÍTULO DO ESTABELECIMENTO (NOME DE FANTASIA) MADEIRAMADEIRA COMERCIO ELETRONICO S/A	PORTE DEMAIS
--	-----------------

CÓDIGO E DESCRIÇÃO DA ATIVIDADE ECONÔMICA PRINCIPAL  
47.54-7-01 - Comércio varejista de móveis

CÓDIGO E DESCRIÇÃO DAS ATIVIDADES ECONÔMICAS SECUNDÁRIAS

- 31.01-2-00 - Fabricação de móveis com predominância de madeira
- 46.41-9-02 - Comércio atacadista de artigos de cama, mesa e banho
- 46.49-4-04 - Comércio atacadista de móveis e artigos de colchoaria
- 46.49-4-05 - Comércio atacadista de artigos de tapeçaria; persianas e cortinas
- 46.72-0-00 - Comércio atacadista de ferragens e ferramentas
- 46.73-7-00 - Comércio atacadista de material elétrico
- 46.79-6-03 - Comércio atacadista de vidros, espelhos, vitrais e molduras
- 46.79-6-99 - Comércio atacadista de materiais de construção em geral
- 47.41-5-00 - Comércio varejista de tintas e materiais para pintura
- 47.42-3-00 - Comércio varejista de material elétrico
- 47.43-1-00 - Comércio varejista de vidros
- 47.44-0-01 - Comércio varejista de ferragens e ferramentas
- 47.44-0-03 - Comércio varejista de materiais hidráulicos
- 47.44-0-04 - Comércio varejista de cal, areia, pedra britada, tijolos e telhas
- 47.44-0-99 - Comércio varejista de materiais de construção em geral
- 47.51-2-01 - Comércio varejista especializado de equipamentos e suprimentos de informática
- 47.53-0-00 - Comércio varejista especializado de eletrodomésticos e equipamentos de áudio e vídeo
- 47.54-7-02 - Comércio varejista de artigos de colchoaria
- 47.54-7-03 - Comércio varejista de artigos de iluminação
- 47.55-5-03 - Comercio varejista de artigos de cama, mesa e banho

CÓDIGO E DESCRIÇÃO DA NATUREZA JURÍDICA  
205-4 - Sociedade Anônima Fechada

LOGRADOURO R MARECHAL DEODORO	NÚMERO 717	COMPLEMENTO CONJ 202 ANDAR 02 COND MURALHA ED
----------------------------------	---------------	--

CEP 80.020-320	BAIRRO/DISTRITO CENTRO	MUNICÍPIO CURITIBA	UF PR
-------------------	---------------------------	-----------------------	----------

ENDEREÇO ELETRÔNICO EMERSON.FREITAS@MADEIRAMADEIRA.COM.BR	TELEFONE (41) 4063-7105
--	----------------------------

ENTE FEDERATIVO RESPONSÁVEL (EFR)  
\*\*\*\*\*

SITUAÇÃO CADASTRAL ATIVA	DATA DA SITUAÇÃO CADASTRAL 13/11/2008
-----------------------------	--

MOTIVO DE SITUAÇÃO CADASTRAL

SITUAÇÃO ESPECIAL *****	DATA DA SITUAÇÃO ESPECIAL *****
----------------------------	------------------------------------

Aprovado pela Instrução Normativa RFB nº 1.863, de 27 de dezembro de 2018.

Emitido no dia 24/08/2021 às 14:32:13 (data e hora de Brasília).

0225  
11



REPÚBLICA FEDERATIVA DO BRASIL

CADASTRO NACIONAL DA PESSOA JURÍDICA

NÚMERO DE INSCRIÇÃO 10.490.181/0001-35 MATRIZ	COMPROVANTE DE INSCRIÇÃO E DE SITUAÇÃO CADASTRAL	DATA DE ABERTURA 13/11/2008
---	---	--------------------------------

NOME EMPRESARIAL  
MADEIRAMADEIRA COMERCIO ELETRONICO S/A

CÓDIGO E DESCRIÇÃO DAS ATIVIDADES ECONÔMICAS SECUNDÁRIAS  
47.57-1-00 - Comércio varejista especializado de peças e acessórios para aparelhos eletroeletrônicos para uso doméstico, exceto informática e comunicação  
47.59-8-01 - Comércio varejista de artigos de tapacaria, cortinas e persianas  
47.83-6-01 - Comércio varejista de brinquedos e artigos recreativos  
47.83-6-02 - Comércio varejista de artigos esportivos  
47.83-6-05 - Comércio varejista de embarcações e outros veículos recreativos; peças e acessórios  
52.11-7-99 - Depósitos de mercadorias para terceiros, exceto armazéns gerais e guarda-móveis  
52.50-8-04 - Organização logística do transporte de carga  
62.02-3-00 - Desenvolvimento e licenciamento de programas de computador customizáveis  
62.03-1-00 - Desenvolvimento e licenciamento de programas de computador não-customizáveis  
62.04-0-00 - Consultoria em tecnologia da informação  
64.62-0-00 - Holdings de instituições não-financeiras  
74.90-1-04 - Atividades de intermediação e agenciamento de serviços e negócios em geral, exceto imobiliários  
82.11-3-00 - Serviços combinados de escritório e apoio administrativo

CÓDIGO E DESCRIÇÃO DA NATUREZA JURÍDICA  
205-4 - Sociedade Anônima Fechada

LOGRADOURO R MARECHAL DEODORO	NÚMERO 717	COMPLEMENTO CONJ 202 ANDAR 02 COND MURALHA ED
----------------------------------	---------------	--

CEP 80.020-320	BAIRRO/DISTRITO CENTRO	MUNICÍPIO CURTIBA	UF PR
-------------------	---------------------------	----------------------	----------

ENDEREÇO ELETRÔNICO EMERSON.FREITAS@MADEIRAMADEIRA.COM.BR	TELEFONE (41) 4063-7105
--	----------------------------

ENTE FEDERATIVO RESPONSÁVEL (EFR)  
\*\*\*\*\*

SITUAÇÃO CADASTRAL ATIVA	DATA DA SITUAÇÃO CADASTRAL 13/11/2008
-----------------------------	--

MOTIVO DE SITUAÇÃO CADASTRAL

SITUAÇÃO ESPECIAL *****	DATA DA SITUAÇÃO ESPECIAL *****
----------------------------	------------------------------------

Aprovado pela Instrução Normativa RFB nº 1.863, de 27 de dezembro de 2018.

Emitido no dia 24/08/2021 às 14:32:13 (data e hora de Brasília).

Página: 2/2

0.226  
7



REPÚBLICA FEDERATIVA DO BRASIL

CADASTRO NACIONAL DA PESSOA JURÍDICA

NÚMERO DE INSCRIÇÃO 00.778.574/0006-60 MATRIZ	COMPROVANTE DE INSCRIÇÃO E DE SITUAÇÃO CADASTRAL	DATA DE ABERTURA 14/03/2007
---	---	--------------------------------

NOME EMPRESARIAL  
AMERICANAS S.A.

TÍTULO DO ESTABELECIMENTO (NOME DE FANTASIA) *****	PORTE DEMAIS
---	-----------------

CÓDIGO E DESCRIÇÃO DA ATIVIDADE ECONÔMICA PRINCIPAL  
47.11-3-02 - Comércio varejista de mercadorias em geral, com predominância de produtos alimentícios - supermercados

CÓDIGO E DESCRIÇÃO DAS ATIVIDADES ECONÔMICAS SECUNDÁRIAS  
47.12-1-00 - Comércio varejista de mercadorias em geral, com predominância de produtos alimentícios - minimercados, mercearias e armazéns  
47.13-0-04 - Lojas de departamentos ou magazines, exceto lojas francas (Duty free)  
47.29-6-99 - Comércio varejista de produtos alimentícios em geral ou especializado em produtos alimentícios não especificados anteriormente  
47.52-1-00 - Comércio varejista especializado de equipamentos de telefonia e comunicação  
47.51-0-01 - Comércio varejista de livros  
47.63-6-01 - Comércio varejista de brinquedos e artigos recreativos  
47.72-5-00 - Comércio varejista de cosméticos, produtos de perfumaria e de higiene pessoal  
47.73-3-00 - Comércio varejista de artigos médicos e ortopédicos  
47.89-0-99 - Comércio varejista de outros produtos não especificados anteriormente  
49.30-2-02 - Transporte rodoviário de carga, exceto produtos perigosos e mudanças, Intermunicipal, Interestadual e Internacional  
52.50-8-05 - Operador de transporte multimodal - OTM  
59.11-1-01 - Estúdios cinematográficos  
60.22-6-01 - Programadoras  
61.90-6-99 - Outras atividades de telecomunicações não especificadas anteriormente  
63.11-6-00 - Tratamento de dados, provedores de serviços de aplicação e serviços de hospedagem na Internet  
63.19-4-00 - Portais, provedores de conteúdo e outros serviços de informação na Internet  
66.19-3-02 - Correspondentes de instituições financeiras  
73.12-2-00 - Agenciamento de espaços para publicidade, exceto em veículos de comunicação  
80.10-4-04 - Atividades de intermediação e agenciamento de serviços e negócios em geral, exceto imobiliários

CÓDIGO E DESCRIÇÃO DA NATUREZA JURÍDICA  
204-6 - Sociedade Anônima Aberta

LOGRADOURO R SACADURA CABRAL	NÚMERO 102	COMPLEMENTO PARTE
---------------------------------	---------------	----------------------

CEP 20.081-902	BAIRRO/DISTRITO SAUDE	MUNICÍPIO RIO DE JANEIRO	UF RJ
-------------------	--------------------------	-----------------------------	----------

ENDEREÇO ELETRÔNICO FISCAL.NFE@B2WDIGITAL.COM	TELEFONE (21) 4003-4848
--	----------------------------

ENTE FEDERATIVO RESPONSÁVEL (EFR)  
\*\*\*\*\*

SITUAÇÃO CADASTRAL ATIVA	DATA DA SITUAÇÃO CADASTRAL 14/03/2007
-----------------------------	--

MOTIVO DE SITUAÇÃO CADASTRAL

SITUAÇÃO ESPECIAL *****	DATA DA SITUAÇÃO ESPECIAL *****
----------------------------	------------------------------------

Aprovado pela Instrução Normativa RFB nº 1.863, de 27 de dezembro de 2018.

Emitido no dia 24/08/2021 às 15:41:22 (data e hora de Brasília).

Página: 1/1

0227  
S.



REPÚBLICA FEDERATIVA DO BRASIL

CADASTRO NACIONAL DA PESSOA JURÍDICA

NÚMERO DE INSCRIÇÃO 45.543.915/0846-95 FILIAL		COMPROVANTE DE INSCRIÇÃO E DE SITUAÇÃO CADASTRAL		DATA DE ABERTURA 19/06/2019
NOME EMPRESARIAL CARREFOUR COMERCIO E INDUSTRIA LTDA				
TÍTULO DO ESTABELECIMENTO (NOME DE FANTASIA) *****				PORTE DEMAIS
CÓDIGO E DESCRIÇÃO DA ATIVIDADE ECONÓMICA PRINCIPAL 47.11-3-01 - Comércio varejista de mercadorias em geral, com predominância de produtos alimentícios - hipermercado				
CÓDIGO E DESCRIÇÃO DAS ATIVIDADES ECONÓMICAS SECUNDÁRIAS 47.89-0-99 - Comércio varejista de outros produtos não especificados anteriormente 74.90-1-04 - Atividades de intermediação e agenciamento de serviços e negócios em geral, exceto imobiliários				
CÓDIGO E DESCRIÇÃO DA NATUREZA JURÍDICA 206-2 - Sociedade Empresária Limitada				
LOGRADOURO V AC NORTE KM 38 (ROD ANHANGUERA)		NÚMERO 420	COMPLEMENTO GALPA07 MODULOS 4 E 5	
CEP 07.789-100	BAIRRO/DISTRITO EMPRESARIAL GATO PRETO (JORDANESIA)	MUNICÍPIO CAJAMAR		UF SP
ENDEREÇO ELETRÓNICO ATENDIMENTOAFISCALIZACAOATRIBUTOS@CARREFOUR.COM			TELEFONE (11) 3779-6000	
ENTE FEDERATIVO RESPONSÁVEL (EFR) *****				
SITUAÇÃO CADASTRAL ATIVA			DATA DA SITUAÇÃO CADASTRAL 19/06/2019	
MOTIVO DE SITUAÇÃO CADASTRAL				
SITUAÇÃO ESPECIAL *****			DATA DA SITUAÇÃO ESPECIAL *****	

Aprovado pela Instrução Normativa RFB nº 1.863, de 27 de dezembro de 2018.

Emitido no dia 24/08/2021 às 15:46:15 (data e hora de Brasília).

Página: 1/1

0228  
9.



REPÚBLICA FEDERATIVA DO BRASIL

CADASTRO NACIONAL DA PESSOA JURÍDICA

NÚMERO DE INSCRIÇÃO 33.041.260/0652-90 MATRIZ	COMPROVANTE DE INSCRIÇÃO E DE SITUAÇÃO CADASTRAL	DATA DE ABERTURA 07/08/2008
---	---	--------------------------------

NOME EMPRESARIAL  
VIA VAREJO S/A

TÍTULO DO ESTABELECIMENTO (NOME DE FANTASIA) *****	PORTE DEMAIS
---	-----------------

CÓDIGO E DESCRIÇÃO DA ATIVIDADE ECONÔMICA PRINCIPAL  
47.53-0-00 - Comércio varejista especializado de eletrodomésticos e equipamentos de áudio e vídeo (Dispensada \*)

CÓDIGO E DESCRIÇÃO DAS ATIVIDADES ECONÔMICAS SECUNDÁRIAS  
47.13-0-04 - Lojas de departamentos ou magazines, exceto lojas francas (Duty free)  
47.44-0-02 - Comércio varejista de madeira e artefatos  
47.89-0-89 - Comércio varejista de outros produtos não especificados anteriormente  
52.11-7-89 - Depósitos de mercadorias para terceiros, exceto armazéns gerais e guarda-móveis  
52.12-5-00 - Carga e descarga  
66.19-3-02 - Correspondentes de instituições financeiras  
73.19-0-02 - Promoção de vendas (Dispensada \*)  
74.90-1-04 - Atividades de intermediação e agenciamento de serviços e negócios em geral, exceto imobiliários (Dispensada \*)  
82.91-1-00 - Atividades de cobranças e informações cadastrais (Dispensada \*)

CÓDIGO E DESCRIÇÃO DA NATUREZA JURÍDICA  
204-6 - Sociedade Anônima Aberta

LOGRADOURO R SAMUEL KLEIN	NÚMERO 83	COMPLEMENTO *****
------------------------------	--------------	----------------------

CEP 09.510-125	BAIRRO/DISTRITO CENTRO	MUNICÍPIO SAO CAETANO DO SUL	UF SP
-------------------	---------------------------	---------------------------------	----------

ENDEREÇO ELETRÔNICO TORFISCAL.CSC@VIAVAREJO.COM.BR	TELEFONE (11) 4225-6555
---	----------------------------

ENTE FEDERATIVO RESPONSÁVEL (EFR)  
\*\*\*\*\*

SITUAÇÃO CADASTRAL ATIVA	DATA DA SITUAÇÃO CADASTRAL 07/08/2008
-----------------------------	--

MOTIVO DE SITUAÇÃO CADASTRAL

SITUAÇÃO ESPECIAL *****	DATA DA SITUAÇÃO ESPECIAL *****
----------------------------	------------------------------------

(\*) A dispensa de alvarás e licenças é direito do empreendedor que atende aos requisitos constantes na Resolução CGSIM nº 51, de 11 de junho de 2019, ou da legislação própria encaminhada ao CGSIM pelos entes federativos, não tendo a Receita Federal qualquer responsabilidade quanto às atividades dispensadas.

Aprovado pela Instrução Normativa RFB nº 1.863, de 27 de dezembro de 2018.

Emitido no dia 24/08/2021 às 16:30:59 (data e hora de Brasília).

Página: 1/1

0229  
3



REPÚBLICA FEDERATIVA DO BRASIL

CADASTRO NACIONAL DA PESSOA JURÍDICA

NÚMERO DE INSCRIÇÃO 50.970.342/0001-02 MATRIZ	COMPROVANTE DE INSCRIÇÃO E DE SITUAÇÃO CADASTRAL	DATA DE ABERTURA 17/08/1982
---	---	--------------------------------

NOME EMPRESARIAL  
DUTRA MAQUINAS COMERCIAL E TECNICA LTDA

TÍTULO DO ESTABELECIMENTO (NOME DE FANTASIA)  
\*\*\*\*\*

PORTE  
DEMAIS

CÓDIGO E DESCRIÇÃO DA ATIVIDADE ECONÔMICA PRINCIPAL  
46.72-8-00 - Comércio atacadista de ferragens e ferramentas

CÓDIGO E DESCRIÇÃO DAS ATIVIDADES ECONÔMICAS SECUNDÁRIAS

- 33.14-7-10 - Manutenção e reparação de máquinas e equipamentos para uso geral não especificados anteriormente
- 45.30-7-01 - Comércio por atacado de peças e acessórios novos para veículos automotores
- 45.30-7-02 - Comércio por atacado de pneumáticos e câmaras-de-ar
- 45.30-7-03 - Comércio a varejo de peças e acessórios novos para veículos automotores (Dispensada \*)
- 45.30-7-05 - Comércio a varejo de pneumáticos e câmaras-de-ar (Dispensada \*)
- 46.41-8-03 - Comércio atacadista de artigos de armário (Dispensada \*)
- 46.42-7-02 - Comércio atacadista de roupas e acessórios para uso profissional e de segurança do trabalho (Dispensada \*)
- 46.48-4-83 - Comércio atacadista de bicicletas, triciclos e outros veículos recreativos
- 46.49-4-99 - Comércio atacadista de outros equipamentos e artigos de uso pessoal e doméstico não especificados anteriormente
- 46.61-3-00 - Comércio atacadista de máquinas, aparelhos e equipamentos para uso agropecuário; partes e peças
- 46.62-1-00 - Comércio atacadista de máquinas, equipamentos para terraplenagem, mineração e construção; partes e peças
- 46.63-0-00 - Comércio atacadista de Máquinas e equipamentos para uso industrial; partes e peças
- 46.64-8-00 - Comércio atacadista de máquinas, aparelhos e equipamentos para uso odontológico-hospitalar; partes e peças
- 46.65-6-00 - Comércio atacadista de máquinas e equipamentos para uso comercial; partes e peças
- 46.69-9-01 - Comércio atacadista de bombas e compressores; partes e peças
- 46.69-9-99 - Comércio atacadista de outras máquinas e equipamentos não especificados anteriormente; partes e peças
- 46.79-8-99 - Comércio atacadista de materiais de construção em geral
- 46.81-8-05 - Comércio atacadista de lubrificantes
- 46.93-1-00 - Comércio atacadista de mercadorias em geral, sem predominância de alimentos ou de insumos agropecuários
- 47.32-8-00 - Comércio varejista de lubrificantes

CÓDIGO E DESCRIÇÃO DA NATUREZA JURÍDICA  
206-2 - Sociedade Empresária Limitada

LOGRADOURO  
AV SERAFIM GONCALVES PEREIRA

NÚMERO  
340

COMPLEMENTO  
\*\*\*\*\*

CEP  
02.179-000

BAIRRO/DISTRITO  
PARQUE NOVO MUNDO

MUNICÍPIO  
SAO PAULO

UF  
SP

ENDEREÇO ELETRÔNICO  
WEBMASTER@DUTRAMAQUINAS.COM.BR

TELEFONE  
(11) 2795-8800/ (11) 2795-8866

ENTE FEDERATIVO RESPONSÁVEL (EFR)  
\*\*\*\*\*

SITUAÇÃO CADASTRAL  
ATIVA

DATA DA SITUAÇÃO CADASTRAL  
21/04/2001

MOTIVO DE SITUAÇÃO CADASTRAL

SITUAÇÃO ESPECIAL  
\*\*\*\*\*

DATA DA SITUAÇÃO ESPECIAL  
\*\*\*\*\*

0230



REPÚBLICA FEDERATIVA DO BRASIL  
CADASTRO NACIONAL DA PESSOA JURÍDICA

NÚMERO DE INSCRIÇÃO 50.970.342/0001-02 MATRIZ	COMPROVANTE DE INSCRIÇÃO E DE SITUAÇÃO CADASTRAL	DATA DE ABERTURA 17/08/1982
NOME EMPRESARIAL DUTRA MAQUINAS COMERCIAL E TECNICA LTDA		
CÓDIGO E DESCRIÇÃO DAS ATIVIDADES ECONÔMICAS SECUNDÁRIAS 47.44-0-01 - Comércio varejista de ferragens e ferramentas (Dispensada *) 47.44-0-99 - Comércio varejista de materiais de construção em geral (Dispensada *) 47.53-0-00 - Comércio varejista especializado de eletrodomésticos e equipamentos de áudio e vídeo (Dispensada *) 47.55-5-02 - Comércio varejista de artigos de armarinho (Dispensada *) 47.59-8-99 - Comércio varejista de outros artigos de uso pessoal e doméstico não especificados anteriormente (Dispensada *) 47.63-6-03 - Comércio varejista de bicicletas e triciclos; peças e acessórios (Dispensada *) 64.63-8-00 - Outras sociedades de participação, exceto holdings		
CÓDIGO E DESCRIÇÃO DA NATUREZA JURÍDICA 206-2 - Sociedade Empresária Limitada		
LOGRADOURO AV SERAFIM GONCALVES PEREIRA	NÚMERO 340	COMPLEMENTO *****
CEP 02.179-000	BAIRRO/DISTRITO PARQUE NOVO MUNDO	MUNICÍPIO SAO PAULO
		UF SP
ENDEREÇO ELETRÔNICO WEBMASTER@DUTRAMAQUINAS.COM.BR	TELEFONE (11) 2795-8800/ (11) 2795-8855	
ENTE FEDERATIVO RESPONSÁVEL (EFR) *****		
SITUAÇÃO CADASTRAL ATIVA	DATA DA SITUAÇÃO CADASTRAL 21/04/2001	
MOTIVO DE SITUAÇÃO CADASTRAL		
SITUAÇÃO ESPECIAL *****		
DATA DA SITUAÇÃO ESPECIAL *****		

(\*) A dispensa de alvarás e licenças é direito do empreendedor que atende aos requisitos constantes na Resolução CGSIM nº 51, de 11 de junho de 2019, ou da legislação própria encaminhada ao CGSIM pelos entes federativos, não tendo a Receita Federal qualquer responsabilidade quanto às atividades dispensadas.

Aprovado pela Instrução Normativa RFB nº 1.863, de 27 de dezembro de 2018.

Emitido no dia 24/08/2021 às 16:26:32 (data e hora de Brasília).

Página: 2/2



0231  
J.



REPÚBLICA FEDERATIVA DO BRASIL

CADASTRO NACIONAL DA PESSOA JURÍDICA

NÚMERO DE INSCRIÇÃO 24.626.923/0001-11 MATRIZ	COMPROVANTE DE INSCRIÇÃO E DE SITUAÇÃO CADASTRAL	DATA DE ABERTURA 18/04/2016
---	---	--------------------------------

NOME EMPRESARIAL  
**FLORADAS OFFICE COMERCIO DE MOVEIS LTDA**

TÍTULO DO ESTABELECIMENTO (NOME DE FANTASIA) *****	PORTE ME
---	-------------

CÓDIGO E DESCRIÇÃO DA ATIVIDADE ECONÔMICA PRINCIPAL  
**47.54-7-01 - Comércio varejista de móveis**

CÓDIGO E DESCRIÇÃO DAS ATIVIDADES ECONÔMICAS SECUNDÁRIAS  
**Não Informada**

CÓDIGO E DESCRIÇÃO DA NATUREZA JURÍDICA  
**206-2 - Sociedade Empresária Limitada**

LOGRADOURO <b>R JOSE ALVES DOS SANTOS</b>	NÚMERO 281	COMPLEMENTO SALA 202
--	---------------	-------------------------

CEP 12.230-081	BAIRRO/DISTRITO FLORADAS DE SAO JOSE	MUNICÍPIO SAO JOSE DOS CAMPOS	UF SP
-------------------	---	----------------------------------	----------

ENDEREÇO ELETRÔNICO DCONTABIL@SUPERIG.COM.BR	TELEFONE (12) 3939-1084
---	----------------------------

ENTE FEDERATIVO RESPONSÁVEL (EFR)  
\*\*\*\*\*

SITUAÇÃO CADASTRAL ATIVA	DATA DA SITUAÇÃO CADASTRAL 18/04/2016
-----------------------------	--

TÍPICO DE SITUAÇÃO CADASTRAL

SITUAÇÃO ESPECIAL *****	DATA DA SITUAÇÃO ESPECIAL *****
----------------------------	------------------------------------

Aprovado pela Instrução Normativa RFB nº 1.863, de 27 de dezembro de 2018.

Emitido no dia 25/08/2021 às 15:59:54 (data e hora de Brasília).

Página: 1/1

PREFEITURA MUNICIPAL DE JAGUARIAIVA  
PROTOCOLO GERAL

0232  
3

PROCESSO/ANO: 8713 - 2021

DADOS CADASTRAIS:

Página 1 de 1

REQUERENTE: SEC. MUN. DE HABITACAO E DESENVOLVIMENTO SOCIAL  
ENDEREÇO: TRAVESSA SILVERIO CARNEIRO Nº 513, CIDADE ALTA , JAGUARIAIVA  
TELEFONE: CELULAR:  
EMAIL:  
CPF/CNPJ . . . / -

DADOS DO PROCESSO:

SOLICITAÇÃO: AQUISIÇÃO  
ENTRADA: PROTOCOLO GERAL  
USUÁRIO: AMANDA LOPES YAROS  
ENTRADA: JAGUARIAIVA, 10/09/2021 16:07:47  
SÚMULA: OFICIO Nº 482/2021/SHADS - SOLICITA AQUISIÇÃO DE MATERIAIS PERMANENTE -  
CONDOMINIO DO IDOSO.

DESTINO: SECR. MUN. DE FINANÇAS E PLANEJAMENTO

  
Responsável pelo Processo



# Prefeitura Municipal de Jaguariáiva

**Centro Administrativo Prefeito Otélio Renato Baroni**

Praça Izabel Branco e Silva, 142 - Cidade Alta - Cx. Postal. II - Fone: (43) 3535 - 9400  
Jaguariáiva - PR / CEP: 84200-000 / CNPJ: 76.910.900/0001-38 / asocial@jaguariaiva.pr.gov.br

**SECRETARIA MUNICIPAL DE HABITAÇÃO E DESENVOLVIMENTO SOCIAL**

Ofício 482/2021/SHADS

Jaguariáiva, 10 de setembro de 2021

Prezada Sr.<sup>a</sup>

Bruna Silva Miranda

Secretária Municipal de Finanças e Planejamento

**Assunto: Aquisição de materiais permanente Condomínio do Idoso – Licitação 2021**

Prezada Sr.<sup>a</sup>,

Cumprimentando-a cordialmente, sirvo-me do presente para solicitar a abertura de procedimento licitatório para a aquisição de **materiais permanentes** para atender o condomínio do idoso. Encaminho termo de referência e orçamentos em anexo. Informo ainda que para a aquisição deverá ser utilizado o recurso da dotação **2.082 – MANUTENÇÃO DOS SERVIÇOS DESENVOLVIDOS PELO CRAS**, a efetivação das compras será feita com o recurso da conta 28.035-6 FEAS CRAS (recurso com a execução prorrogada pela deliberação 017/2020 até a data limite de dezembro de 2021).

Sem mais para o momento, coloco-me a disposição para eventuais esclarecimentos.

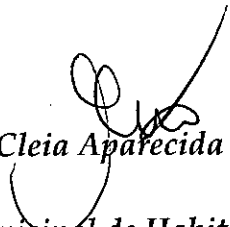
  
*Cleia Aparecida Valenga Sloboda*

*Secretária Municipal de Habitação e Desenvolvimento Social*



0234  
9.

Item	Descrição	Quantidade	Valor UNI (média)	Valor total
1	Microondas	1	R\$ 644,58	R\$ 644,58
2	Forno elétrico	1	R\$ 497,48	R\$ 497,48
3	Freezer vertical	1	R\$ 2.813,71	R\$ 2.813,71
4	Fogão industrial	1	R\$ 2.544,31	R\$ 2.544,31
5	Geladeira com freezer	1	R\$ 2.306,02	R\$ 2.306,02
6	TV Smart 42"	1	R\$ 2.131,96	R\$ 2.131,96
7	Mesa plástica quadrada kit com mesa e 4 cadeiras	15	R\$ 383,82	R\$ 5.757,30
				<b>R\$ 16.695,36</b>

**2.082 - MANUTENÇÃO DOS SERVIÇOS DESENVOLVIDOS PELO CRAS**  
**RECURSO: 934 CONTA 28.035-6 FEAS CRAS**



# Prefeitura Municipal de Jaguaraiava

0235

Centro Administrativo Prefeito Otélio Renato Baroni

Praça Izabel Branco e Silva, 142 - Cidade Alta - Cx.Postal. II - Fone: (43) 3535 - 9400  
Jaguaraiava - PR / CEP: 84200-000 / CNPJ: 76.910.900/0001-38 / asocial@jaguaraiava.pr.gov.br

SECRETARIA MUNICIPAL DE HABITAÇÃO E DESENVOLVIMENTO SOCIAL

## Aquisição de Materiais Permanente (Condomínio do Idoso)- Licitação 2021

ITEM	DESCRIÇÃO	UNIDADE DE MEDIDA	QUANTIDADE
1	<p><b>MICRO – ONDAS – 34 LITROS</b></p> <p><b>Descrição</b></p> <p>O Micro-ondas 34 Litros de bancada é o modelo ideal para quem exige o melhor para seu lar e que deseja refeições muito mais saborosas e saudáveis.</p> <p>Este é um micro-ondas de bancada que vai trazer muito mais inovação e beleza para sua cozinha.</p> <p>O Micro-ondas foi desenvolvido com um sistema que elimina os odores mais fortes. Portanto, após cozinhar alimentos com aroma intenso como pipoca, você não precisa se preocupar com resíduos, pois o micro-ondas conta com a função Tira Odor.</p> <p>O Micro-ondas possui um QR Code, que permite assistir aos vídeos que explicam o modo de preparo de todas as receitas do menu. Isso facilita e traz tecnologia para sua residência, garantindo praticidade aos profissionais domésticos.</p> <p>Essa inovação também foi estendida para a disponibilização da função Desliga-Display do Micro-ondas 34L, que permite desligar o painel digital automaticamente, quando a operação for encerrada. Assim a economia de energia e segurança do equipamento e de sua família estará assegurada.</p> <p>O menu Light permite que se preparem, além de receitas habituais, cardápios de alimentos saudáveis como sopas e verduras.</p> <p>Possui outra função, para manter os alimentos sempre na temperatura ideal de ser servidos, mesmo após seu preparo. Por isso, aquelas pessoas que não chegarem a tempo da refeição não sofrerão com espera.</p> <p>E se quiser manter o silêncio, conte com a função mudo, que desativará os sons de aviso. Em resumo, o Micro-ondas de bancada com função tira odor Electrolux é sinônimo de sofisticação e inovação na sua cozinha.</p> <p>34 Litros de Capacidade você vai cozinhar as maiores e melhores receitas com o espaço interno de sobra do Micro-ondas.</p> <p>Função Limpa Fácil com a limpeza facilitada, seu micro-ondas estará sempre limpo.</p>	UNI	1



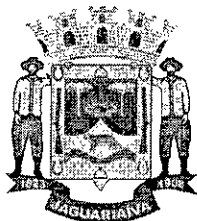

# Prefeitura Municipal de Jaguariaíva

0236

## Centro Administrativo Prefeito Otélio Renato Baroni

Praça Izabel Branco e Silva, 142 - Cidade Alta - Cx. Postal. II - Fone: (43) 3535 - 9400  
Jaguariaíva - PR / CEP: 84200-000 / CNPJ: 76.910.900/0001-38 / asocial@jaguariaiva.pr.gov.br

### SECRETARIA MUNICIPAL DE HABITAÇÃO E DESENVOLVIMENTO SOCIAL

	<p>Função Tira Odor mantenha o ambiente agradável e cheiroso e seu forno micro-ondas limpo por mais tempo.</p> <p>Display Digital Centralizado na Cor Azul agrega mais beleza e modernidade ao seu forno de micro-ondas.</p> <p>Função Manter Aquecido mantém sua refeição aquecida até o momento de consumi-la, deixando seu dia a dia mais prático.</p> <p>Função Desliga Display para economizar energia, basta desligar o painel digital do seu Micro-ondas quando terminar de usá-lo.</p> <p>QR Code você pode assistir, no seu Smartphone, vídeos que explicam o modo de preparo de todas as receitas do menu.</p> <p><b>Especificações</b></p> <p>Cor: Branco Largura: 53,9 cm Altura: 30,0 cm Profundidade: 42,4 cm Peso: 15,3 kg</p>		
2	<p><b>FORNO ELETRICO - 44 LITROS</b></p> <p><b>Descrição</b></p> <p>O Forno Elétrico apresenta um design arrojado com frontal em termoplástico, abertura ergonômica e corpo interno autolimpante, além de oferecer alta eficiência. Ele assa, doura, tosta e gratina os alimentos. O forno ainda possui Timer com programação de até 120 minutos e aviso sonoro. O aparelho permite também controlar a temperatura de 50 a 320o. Acompanha bandeja para resíduos e grade removível.</p> <p><b>Especificações</b></p> <p>Tipo: Elétrico Embutível: Não Capacidade do forno: 44 litros Potência: 1750 W Controle de temperatura: Automático Controle: Eletromecânico Timer: Sim (120 minutos)</p>	UNI	1



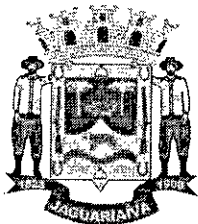

# Prefeitura Municipal de Jaguariaíva

0237  
9.

Centro Administrativo Prefeito Otélio Renato Baroni

Praça Izabel Branco e Silva, 142 - Cidade Alta - Cx. Postal. II - Fone: (43) 3535 - 9400  
Jaguariaíva - PR / CEP: 84200-000 / CNPJ: 76.910.900/0001-38 / asocial@jaguariaiva.pr.gov.br

## SECRETARIA MUNICIPAL DE HABITAÇÃO E DESENVOLVIMENTO SOCIAL

	<p>Função dourador: Sim Forno Autolimpante: Sim Grade: Cromada, removível e com duas posições de ajuste de altura Bandeja para resíduos: Sim Isolamento térmico: Em fibra cerâmica Pés: Antiderrapantes com acabamento cromado Certificado pelo Inmetro: OCP0040 Luz no forno: Sim Largura interna do forno: 39.2 cm Altura interna do forno: 26.7 cm Profundidade interna do forno: 42.5 cm</p> <p>Dimensões</p> <p>Altura: 36 cm Largura: 57.7 cm Profundidade: 49 cm Peso: 14 kg</p>		
3	<p><b>FREZZER VERTICAL 1 PORTA 231L BRANCO 127V</b></p> <p><b>Descrição</b></p> <p>O Freezer Vertical possui capacidade para 231L e conta com várias gavetas e prateleiras para ajudar você a encontrar rapidamente o que procura. Além disso, possui controle de temperatura externo.</p> <p><b>Especificação</b></p> <p>Capacidade Líquida de Armazenamento: 231L Cor: Branca Tipo: Vertical Largura: 61,6 cm Altura: 153,9 cm Profundidade: 69,1 cm Peso: 53kg</p>	UNI	1
4	<p><b>FOGÃO INDUSTRIAL 4 BOCAS COM FORNO</b></p> <p><b>Descrição</b></p> <p>O fogão industrial a gás, tem sua estrutura é produzida com material de qualidade, o que proporciona maior resistência e durabilidade.</p> <p><b>Especificações</b></p> <p>Modelo com forno Mesa esmaltada a fogo com easy clean, que facilita a limpeza Queimadores de alto rendimento Porta com visor de vidro e equipada com mola para facilitar a vedação e</p>	UNI	1



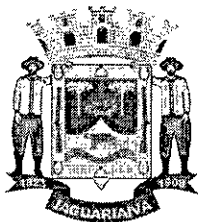

# Prefeitura Municipal de Jaguariaíva

0238  
5

## Centro Administrativo Prefeito Otélio Renato Baroni

Praça Izabel Branco e Silva, 142 - Cidade Alta - Cx. Postal. II - Fone: (43) 3535 - 9400  
Jaguariaíva - PR / CEP: 84200-000 / CNPJ: 76.910.900/0001-38 / asocial@jaguariaiva.pr.gov.br

### SECRETARIA MUNICIPAL DE HABITAÇÃO E DESENVOLVIMENTO SOCIAL

	<p>reter o calor Cor: Preto Tipo: Industrial Pressão: Baixa Uso: Comercial e profissional Material da estrutura: Aço carbono Acabamento: Pintura a pó eletrostática Material das grelhas: Ferro fundido Formato das grelhas: Redondas Material dos queimadores: Ferro fundido Quantidade de bocas: 4 Quantidade de manipuladores de gás: 7 Quantidade de grelhas: 4 Queimadores frontais: Chama tripla Queimadores traseiros: Chama dupla Consumo de gás do forno: 0,380 kg/h Consumo total de gás: 1,548 kg/h Potência queimadores - chama tripla: 3.636 kcal Potência queimadores - chama dupla: 3.021 kcal Isolamento térmico do forno: Lã de rocha Acabamento interno do forno: Esmaltado a fogo Medidas externas do forno: 43,5 x 64,5 x 79 cm (A x L x C) Medidas internas do forno: 29 x 50 x 68 cm (A x L x C) Alimentação: Gás Tipo de gás: GLP Dimensões aproximadas do produto: 78 x 80 x 80 cm (A x L x P) Dimensões aproximadas da embalagem: 158 x 91 x 90 cm (A x L x P) Peso aproximado do produto: 81,9 Kg Peso aproximado da embalagem: 123,4 Kg Informações Adicionais: Forno acompanha 2 grelhas com limitador</p>		
5	<p><b>GELADEIRA COM FREEZER</b></p> <p><b>Descrição</b></p> <p>Design único com puxador ergonômico bonito e fácil de limpar.</p> <p>O painel externo tecnologia que facilita o controle do refrigerador e oferece funções como drink express e turbo congelamento.</p> <p>Frost Free não precisa descongelar nunca agilidade no seu dia a dia.</p> <p>Possui prateleira retrátil no freezer, gavetão de frutas e legumes, Formas de gelo suspensas.</p> <p>Características: Drink Express: Bebidas resfriadas em minutos no freezer, acionado pelo painel.</p> <p>Turbo congelamento: Resfria e congela os alimentos mais rápido ao seu</p>	UNI	1





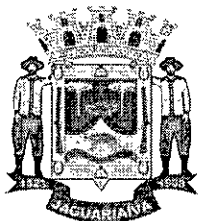

# Prefeitura Municipal de Jaguariaíva

0239  
J.

Centro Administrativo Prefeito Otélio Renato Baroni

Praça Izabel Branco e Silva, 142 - Cidade Alta - Cx.Postal. II - Fone: (43) 3535 - 9400  
Jaguariaíva - PR / CEP: 84200-000 / CNPJ: 76.910.900/0001-38 / asocial@jaguariaiva.pr.gov.br

## SECRETARIA MUNICIPAL DE HABITAÇÃO E DESENVOLVIMENTO SOCIAL

	<p>comando.</p> <p>Prateleira retrátil no freezer: Flexibilidade e otimização do espaço interno.</p> <p>Gavetão de frutas e legumes: Fácil de organizar e visualizar os alimentos</p> <p>Formas de gelo suspensas: Ocupam menos espaço e mantêm o gelo fora do contato de outros alimentos.</p> <p>Pés niveladores e rodízios traseiros: Fácil nivelamento e movimentação do produto.</p> <p><b>Descrição</b></p> <p>Frequência (Hz): 60 Capacidade Líquida Refrigerador (L): 247 Capacidade Líquida Congelador (L): 63 Capacidade Total Líquida (L): 310 Capacidade Bruta Refrigerador (L): 252 Capacidade Bruta Congelador (L): 63 Capacidade Total Bruta (L): 315 Dimensões: Altura: 172 cm Largura: 60 cm Profundidade: 61 cm Peso: 55 kg. Cor : branco</p>		
6	<p><b>TV SMART 42 POLEGADAS</b></p> <p><b>Descrição</b></p> <p>A tv smart vem tudo o que você precisa e com muito mais velocidade. É a tecnologia ideal para você!</p> <p>A nova loja de aplicativos é para você fazer muito mais diretamente da TV. O Navegador Browser acessa a internet de forma rápida e direta, dá mais comodidade e praticidade sem precisar de vários aparelhos.</p> <p>O controle Remoto com botão Netflix, Globoplay, Youtube e Prime Video trazem muito mais praticidade e comodidade para ver seu filme ou série favorito.</p> <p>Sistema de som Dolby Digital que transmite o som do filme ou vídeo reproduzido em 5.1 canais, traz a qualidade do cinema para o conforto da sua casa.</p> <p>Tudo isso sem precisar de cabos de internet: a conexão Wireless é sistema de conexão sem fio, prático para conexão entre seu televisor e a sua internet. Entradas HDMI e HDMI ARC possibilitam conexão entre arquivos e o televisor, garantido uma melhor interação.</p> <p>O processador Gráfico Triple Core com três núcleos que trabalha em conjunto com o processador do televisor, permitindo um melhor desempenho de imagens e respostas gráficas.</p>	UNI	1



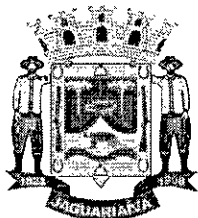

# Prefeitura Municipal de Jaguariáiva 0240

## Centro Administrativo Prefeito Otélio Renato Baroni

Praça Izabel Branco e Silva, 142 - Cidade Alta - Cx.Postal. II - Fone: (43) 3535 - 9400  
Jaguariáiva - PR / CEP: 84200-000 / CNPJ: 76.910.900/0001-38 / [asocial@jaguariaiva.pr.gov.br](mailto:asocial@jaguariaiva.pr.gov.br)

### SECRETARIA MUNICIPAL DE HABITAÇÃO E DESENVOLVIMENTO SOCIAL

Conte também com o processador Quad core, que é um processador com quatro núcleos de processamento para um melhor desempenho do seu televisor. Mais rapidez para você curtir seus apps favoritos. USB Multi Media Player para leitura/gravação de arquivos digitais, através do seu pen-drive ou HD externo, sendo possível reproduzir vídeos, imagens e músicas. O Midia Cast é o aplicativo de espelhamento entre dispositivo móvel e seu televisor, para assistir em alta definição o que mais te agrada.

#### Especificações

Recursos de Vídeos: HDMI, DNR, Receptor DTV, ATV e CATV  
Recursos/Funcionalidades: • Full HD (1920 X 1080) • Tempo de resposta: 8.0 ms • Ângulo de Visão: 178°(H) x 178°(V) • Brilho: 256 cd/m<sup>2</sup> • Contraste dinâmico: 3.000.000:1 • Frequência da Tela: 60Hz • Potência do Alto-Falante: 10Wrms x 2 • Formato da Tela: 16:9 • Sistema de cores: PAL-M, PAL-N, NTSC • Furação Vesa: 200x200mm • WIFI integrado • Cor: Preto • Dolby Audio  
Processador: Quad Core  
Consumo (KW/h) <0,5  
Recursos de Áudio: Dolby Audio  
Tipo de TV: Smart TV  
Tecnologia da Tela: LED  
Polegadas: 42"  
Monitor: Full HD  
Taxa de Atualização: 60Hz  
Taxa de Atualização com Tecnologia: 60Hz  
Quantidade de entradas USB: 2  
Local das entradas USB: 2 entradas traseiras  
HDMI: 3  
Local das entradas HDMI: 3 entradas traseiras  
Outras Conexões: • Entrada de vídeo e áudio estéreo (RCA) • 2 entradas HDMI 2.0 e 1 entrada HDMI 2.0 (ARC)<sup>2</sup>, total de 3 entradas • Entrada RF para TV aberta (Digital e Analógica) e TV à cabo • 2 entradas USB 2.0: reproduz filmes, músicas e fotos • 1 entrada S/PDIF out Optical • 1 entrada Ethernet • 1 entrada P2: Para amplificadores e periféricos de áudio  
Wi-Fi Integrado: Sim  
Conversor Digital Integrado: Sim  
PIP (Picture in Picture): Não  
Timer On/Off: Sim  
Sleep Timer: Sim  
Closed Caption: Sim  
Principais Aplicativos: Netflix, YouTube, Globoplay, Prime vídeo  
Potência do Áudio (RMS): 10Wrms x 2  
Wi-Fi: Wi-Fi integrado  
Cor: Preto  
Conteúdo da Embalagem: TV, Controle remoto, Cabo de alimentação



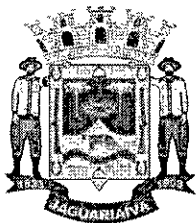

# Prefeitura Municipal de Jaguariáiva

0241  
J.

Centro Administrativo Prefeito Otélio Renato Baroni

Praça Izabel Branco e Silva, 142 - Cidade Alta - Cx.Postal. II - Fone: (43) 3535 - 9400  
Jaguariáiva - PR / CEP: 84200-000 / CNPJ: 76.910.900/0001-38 / [asocial@jaguariaiva.pr.gov.br](mailto:asocial@jaguariaiva.pr.gov.br)

## SECRETARIA MUNICIPAL DE HABITAÇÃO E DESENVOLVIMENTO SOCIAL

	AC, Manual de Instruções em Português, Parafusos da base e Base. Dimensões do produto - cm (AxLxP): 59,0 x 95,5 x 1,09 Peso liq. aproximado do produto (Kg): 6,85		
7	<b>MESA PLÁSTICA QUADRADA COM QUATRO CADEIRAS DE PLÁSTICO</b>  <b>Descrição</b>  Produzida em polipropileno com material 100% virgem,. Além disso, conta com proteção contra raios UV, o que garante ainda mais durabilidade. Versátil, pode ser utilizada à beira da praia ou piscina, no camping, em varandas, restaurantes, hotéis entre outros locais.  <b>Especificações</b>  KIT: Acompanha uma mesa de plástico quadrada com quatro cadeiras de plástico  Mesa empilhável. Produzida com matéria-prima 100% virgem, tendo, dessa forma, garantia de qualidade do material Produto aditivado com anti-UV, ou seja, resistente aos raios solares e de fácil limpeza Possui abertura para guarda-sol Combina com todos os ambientes, pode ser utilizado em casa, bar, hotel, restaurante, clube, escola, entre outros Capacidade: 30 Kg Cor: Branco Comprimento: 700 mm Largura: 700 mm Altura: 750 mm  <b>CADEIRA PLÁSTICA</b>  <b>Descrição</b>  A cadeira plástica com braços com encosto é ideal para ser usada no pátio de casa em momentos de descanso ou em reuniões. Produzida em polipropileno na cor branca, , pode ainda ser usada em ambientes internos.  <b>Especificações</b>  Altura: 890 mm Largura: 430 mm Comprimento: 510mm Peso: 2,2 kg Cor: Branca Com braço	KIT	15





# Prefeitura Municipal de Jaguariaíva

Centro Administrativo Prefeito Otélio Renato Baroni

Praça Izabel Branco e Silva, 142 - Cidade Alta - Cx.Postal. II - Fone: (43) 3535 - 9400  
Jaguariaíva - PR / CEP: 84200-000 / CNPJ: 76.910.900/0001-38 / asocial@jaguariaiva.pr.gov.br

0242  
J.

## SECRETARIA MUNICIPAL DE HABITAÇÃO E DESENVOLVIMENTO SOCIAL

### TERMO DE REFERÊNCIA

#### 1) OBJETO

Contratação de empresa para aquisição de Materiais Permanentes – Móveis para a Secretaria Municipal de Habitação e Desenvolvimento Social.

#### 2) DA JUSTIFICATIVA

##### a) DA JUSTIFICATIVA TÉCNICA:

Para atender as necessidades da Secretaria para o Condomínio do Idoso

#### 3) DO VALOR ESTIMADO

Será preenchido através da média estimada a partir de orçamentos apresentados ao Departamento de Compras e Licitações.

#### 4) DO DETALHAMENTO DAS ESPECIFICAÇÕES E QUANTIDADES

ITEM	DESCRIÇÃO	UNIDADE DE MEDIDA	QUANTIDADE
1	<p><b>MICRO – ONDAS – 34 LITROS</b></p> <p><b>Descrição</b></p> <p>O Micro-ondas 34 Litros de bancada é o modelo ideal para quem exige o melhor para seu lar e que deseja refeições muito mais saborosas e saudáveis. Este é um micro-ondas de bancada que vai trazer muito mais inovação e beleza para sua cozinha.</p> <p>O Micro-ondas foi desenvolvido com um sistema que elimina os odores mais fortes. Portanto, após cozinhar alimentos com aroma intenso como pipoca, você não precisa se preocupar com resíduos, pois o micro-ondas conta com a função Tira Odor.</p> <p>O Micro-ondas possui um QR Code, que permite assistir aos vídeos que explicam o modo de preparo de todas as receitas do menu. Isso facilita e traz tecnologia para sua residência, garantindo praticidade aos profissionais domésticos.</p> <p>Essa inovação também foi estendida para a disponibilização da função Desliga-Display do Micro-ondas 34L, que permite desligar o painel digital automaticamente, quando a operação for encerrada. Assim a economia de energia e segurança do equipamento e de sua família estará assegurada.</p> <p>O menu Light permite que se preparem, além de receitas habituais, cardápios</p>	UNI	1



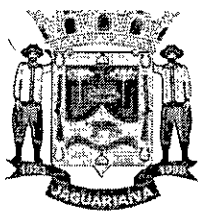

# Prefeitura Municipal de Jaguariaíva

Centro Administrativo Prefeito Otélio Renato Baroni

Praça Izabel Branco e Silva, 142 - Cidade Alta - Cx.Postal. II - Fone: (43) 3535 - 9400  
Jaguariaíva - PR / CEP: 84200-000 / CNPJ: 76.910.900/0001-38 / asocial@jaguariaiva.pr.gov.br

0243  
TJ.

## SECRETARIA MUNICIPAL DE HABITAÇÃO E DESENVOLVIMENTO SOCIAL

	<p>de alimentos saudáveis como sopas e verduras. Possui outra função, para manter os alimentos sempre na temperatura ideal de ser servidos, mesmo após seu preparo. Por isso, aquelas pessoas que não chegarem a tempo da refeição não sofrerão com espera. E se quiser manter o silêncio, conte com a função mudo, que desativará os sons de aviso. Em resumo, o Micro-ondas de bancada com função tira odor Electrolux é sinônimo de sofisticação e inovação na sua cozinha.</p> <p>34 Litros de Capacidade você vai cozinhar as maiores e melhores receitas com o espaço interno de sobra do Micro-ondas.</p> <p>Função Limpa Fácil com a limpeza facilitada, seu micro-ondas estará sempre limpo.</p> <p>Função Tira Odor mantenha o ambiente agradável e cheiroso e seu forno micro-ondas limpo por mais tempo.</p> <p>Display Digital Centralizado na Cor Azul agrega mais beleza e modernidade ao seu forno de micro-ondas.</p> <p>Função Manter Aquecido mantém sua refeição aquecida até o momento de consumi-la, deixando seu dia a dia mais prático.</p> <p>Função Desliga Display para economizar energia, basta desligar o painel digital do seu Micro-ondas quando terminar de usá-lo.</p> <p>QR Code você pode assistir, no seu Smartphone, vídeos que explicam o modo de preparo de todas as receitas do menu.</p> <p><b>Especificações</b></p> <p>Cor: Branco Largura: 53,9 cm Altura: 30,0 cm Profundidade: 42,4 cm Peso: 15,3 kg</p>		
2	<p><b>FORNO ELETRICO - 44 LITROS</b></p> <p><b>Descrição</b></p> <p>O Forno Elétrico apresenta um design arrojado com frontal em termoplástico, abertura</p>	UNI	1



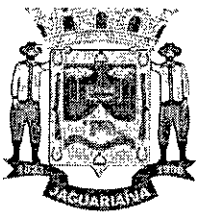

# Prefeitura Municipal de Jaguariaíva

Centro Administrativo Prefeito Otélio Renato Baroni

Praça Izabel Branco e Silva, 142 - Cidade Alta - Cx.Postal. II - Fone: (43) 3535 - 9400  
Jaguariaíva - PR / CEP: 84200-000 / CNPJ: 76.910.900/0001-38 / asocial@jaguariaiva.pr.gov.br

0244

7.

## SECRETARIA MUNICIPAL DE HABITAÇÃO E DESENVOLVIMENTO SOCIAL

	<p>ergonômica e corpo interno autolimpante, além de oferecer alta eficiência. Ele assa, doura, tosta e gratina os alimentos. O forno ainda possui Timer com programação de até 120 minutos e aviso sonoro. O aparelho permite também controlar a temperatura de 50 a 320o. Acompanha bandeja para resíduos e grade removível.</p> <p><b>Especificações</b></p> <p>Tipo: Elétrico Embutível: Não Capacidade do forno: 44 litros Potência: 1750 W Controle de temperatura: Automático Controle: Eletromecânico Timer: Sim (120 minutos) Função dourador: Sim Forno Auto limpante: Sim Grade: Cromada, removível e com duas posições de ajuste de altura Bandeja para resíduos: Sim Isolamento térmico: Em fibra cerâmica Pés: Antiderrapantes com acabamento cromado Certificado pelo Inmetro: OCP0040 Luz no forno: Sim Largura interna do forno: 39.2 cm Altura interna do forno: 26.7 cm Profundidade interna do forno: 42.5 cm</p> <p>Dimensões</p> <p>Altura: 36 cm Largura: 57.7 cm Profundidade: 49 cm Peso: 14 kg</p>		
3	<p><b>FREZZER VERTICAL 1 PORTA 231L BRANCO 127V</b></p> <p><b>Descrição</b></p> <p>O Freezer Vertical possui capacidade para 231L e conta com várias gavetas e prateleiras para ajudar você a encontrar rapidamente o que procura. Além disso, possui controle de temperatura externo.</p> <p><b>Especificação</b></p> <p>Capacidade Líquida de Armazenamento: 231L Cor: Branca Tipo: Vertical Largura: 61,6 cm</p>	UNI	1



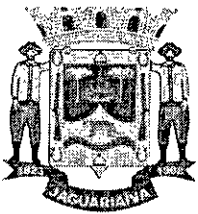

# Prefeitura Municipal de Jaguariáiva

Centro Administrativo Prefeito Otélio Renato Baroni

Praça Izabel Branco e Silva, 142 - Cidade Alta - Cx.Postal. II - Fone: (43) 3535 - 9400  
Jaguariáiva - PR / CEP: 84200-000 / CNPJ: 76.910.900/0001-38 / asocial@jaguariaiva.pr.gov.br

0245  
D.

## SECRETARIA MUNICIPAL DE HABITAÇÃO E DESENVOLVIMENTO SOCIAL

	<p>Altura: 153,9 cm Profundidade: 69,1 cm Peso: 53kg</p>		
4	<p><b>FOGÃO INDUSTRIAL 4 BOCAS COM FORNO</b></p> <p><b>Descrição</b></p> <p>O fogão industrial a gás, tem sua estrutura é produzida com material de qualidade, o que proporciona maior resistência e durabilidade.</p> <p><b>Especificações</b></p> <p>Modelo com forno Mesa esmaltada a fogo com easy clean, que facilita a limpeza Queimadores de alto rendimento Porta com visor de vidro e equipada com mola para facilitar a vedação e reter o calor Cor: Preto Tipo: Industrial Pressão: Baixa Uso: Comercial e profissional Material da estrutura: Aço carbono Acabamento: Pintura a pó eletrostática Material das grelhas: Ferro fundido Formato das grelhas: Redondas Material dos queimadores: Ferro fundido Quantidade de bocas: 4 Quantidade de manipuladores de gás: 7 Quantidade de grelhas: 4 Queimadores frontais: Chama tripla Queimadores traseiros: Chama dupla Consumo de gás do forno: 0,380 kg/h Consumo total de gás: 1,548 kg/h Potência queimadores - chama tripla: 3.636 kcal Potência queimadores - chama dupla: 3.021 kcal Isolamento térmico do forno: Lã de rocha Acabamento interno do forno: Esmaltado a fogo Medidas externas do forno: 43,5 x 64,5 x 79 cm (A x L x C) Medidas internas do forno: 29 x 50 x 68 cm (A x L x C) Alimentação: Gás Tipo de gás: GLP Dimensões aproximadas do produto: 78 x 80 x 80 cm (A x L x P) Dimensões aproximadas da embalagem: 158 x 91 x 90 cm (A x L x P) Peso aproximado do produto: 81,9 Kg Peso aproximado da embalagem: 123,4 Kg Informações Adicionais: Forno acompanha 2 grelhas com limitador</p>	UNI	1



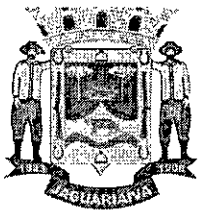

# Prefeitura Municipal de Jaguariaíva

Centro Administrativo Prefeito Otélio Renato Baroni

Praça Izabel Branco e Silva, 142 - Cidade Alta - Cx.Postal. II - Fone: (43) 3535 - 9400  
Jaguariaíva - PR / CEP: 84200-000 / CNPJ: 76.910.900/0001-38 / [asocial@jaguariaiva.pr.gov.br](mailto:asocial@jaguariaiva.pr.gov.br)

0246  
D.

## SECRETARIA MUNICIPAL DE HABITAÇÃO E DESENVOLVIMENTO SOCIAL

5	<p><b>GELADEIRA COM FREEZER</b></p> <p><b>Descrição</b></p> <p>Design único com puxador ergonômico bonito e fácil de limpar.</p> <p>O painel externo tecnologia que facilita o controle do refrigerador e oferece funções como drink express e turbo congelamento.</p> <p>Frost Free não precisa descongelar nunca agilidade no seu dia a dia.</p> <p>Possui prateleira retrátil no freezer, gavetão de frutas e legumes, Formas de gelo suspensas.</p> <p>Características: Drink Express: Bebidas resfriadas em minutos no freezer, acionado pelo painel.</p> <p>Turbo congelamento: Resfria e congela os alimentos mais rápido ao seu comando.</p> <p>Prateleira retrátil no freezer: Flexibilidade e otimização do espaço interno.</p> <p>Gavetão de frutas e legumes: Fácil de organizar e visualizar os alimentos</p> <p>Formas de gelo suspensas: Ocupam menos espaço e mantêm o gelo fora do contato de outros alimentos.</p> <p>Pés niveladores e rodízios traseiros: Fácil nivelamento e movimentação do produto.</p> <p><b>Descrição</b></p> <p>Frequência (Hz): 60 Capacidade Líquida Refrigerador (L): 247 Capacidade Líquida Congelador (L): 63 Capacidade Total Líquida (L): 310 Capacidade Bruta Refrigerador (L): 252 Capacidade Bruta Congelador (L): 63 Capacidade Total Bruta (L): 315 Dimensões: Altura: 172 cm Largura: 60 cm Profundidade: 61 cm Peso: 55 kg. Cor : branco</p>	UNI	1
6	<p><b>TV SMART 42 POLEGADAS</b></p> <p><b>Descrição</b></p>	UNI	1





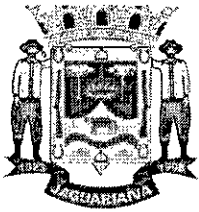

# Prefeitura Municipal de Jaguariaíva

Centro Administrativo Prefeito Otélio Renato Baroni

Praça Izabel Branco e Silva, 142 - Cidade Alta - Cx.Postal. II - Fone: (43) 3535 - 9400  
Jaguariaíva - PR / CEP: 84200-000 / CNPJ: 76.910.900/0001-38 / [asocial@jaguariaiva.pr.gov.br](mailto:asocial@jaguariaiva.pr.gov.br)

0247  
D.

## SECRETARIA MUNICIPAL DE HABITAÇÃO E DESENVOLVIMENTO SOCIAL

<p>A tv smart vem tudo o que você precisa e com muito mais velocidade. É a tecnologia ideal para você!</p> <p>A nova loja de aplicativos é para você fazer muito mais diretamente da TV. O Navegador Browser acessa a internet de forma rápida e direta, dá mais comodidade e praticidade sem precisar de vários aparelhos.</p> <p>O controle Remoto com botão Netflix, Globoplay, Youtube e Prime Video trazem muito mais praticidade e comodidade para ver seu filme ou série favorito.</p> <p>Sistema de som Dolby Digital que transmite o som do filme ou vídeo reproduzido em 5.1 canais, traz a qualidade do cinema para o conforto da sua casa.</p> <p>Tudo isso sem precisar de cabos de internet: a conexão Wireless é sistema de conexão sem fio, prático para conexão entre seu televisor e a sua internet.</p> <p>Entradas HDMI e HDMI ARC possibilitam conexão entre arquivos e o televisor, garantido uma melhor interação.</p> <p>O processador Gráfico Triple Core com três núcleos que trabalha em conjunto com o processador do televisor, permitindo um melhor desempenho de imagens e respostas gráficas.</p> <p>Conte também com o processador Quad core, que é um processador com quatro núcleos de processamento para um melhor desempenho do seu televisor. Mais rapidez para você curtir seus apps favoritos.</p> <p>USB Multi Media Player para leitura/gravação de arquivos digitais, através do seu pen-drive ou HD externo, sendo possível reproduzir vídeos, imagens e músicas. O Midia Cast é o aplicativo de espelhamento entre dispositivo móvel e seu televisor, para assistir em alta definição o que mais te agrada.</p> <p><b>Especificações</b></p> <p>Recursos de Vídeos: HDMI, DNR, Receptor DTV, ATV e CATV</p> <p>Recursos/Funcionalidades: • Full HD (1920 X 1080) • Tempo de resposta: 8.0 ms • Ângulo de Visão: 178°(H) x 178°(V) • Brilho: 256 cd/m<sup>2</sup> • Contraste dinâmico: 3.000.000:1 • Frequência da Tela: 60Hz • Potência do Alto-Falante: 10Wrms x 2 • Formato da Tela: 16:9 • Sistema de cores: PAL-M, PAL-N, NTSC • Furação Vesa: 200x200mm • WIFI integrado • Cor: Preto • Dolby Audio</p> <p>Processador: Quad Core</p> <p>Consumo (KW/h) &lt;0,5</p> <p>Recursos de Áudio: Dolby Audio</p> <p>Tipo de TV: Smart TV</p> <p>Tecnologia da Tela: LED</p> <p>Polegadas: 42"</p> <p>Monitor: Full HD</p> <p>Taxa de Atualização: 60Hz</p> <p>Taxa de Atualização com Tecnologia: 60Hz</p> <p>Quantidade de entradas USB: 2</p> <p>Local das entradas USB: 2 entradas traseiras</p> <p>HDMI: 3</p>	
--	--



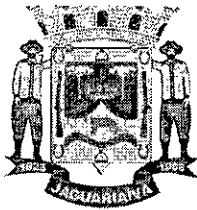

# Prefeitura Municipal de Jaguaraiava

Centro Administrativo Prefeito Otélio Renato Baroni

Praça Izabel Branco e Silva, 142 - Cidade Alta - Cx.Postal. II - Fone: (43) 3535 - 9400  
Jaguaraiava - PR / CEP: 84200-000 / CNPJ: 76.910.900/0001-38 / [asocial@jaguaraiava.pr.gov.br](mailto:asocial@jaguaraiava.pr.gov.br)

0248  
5.

## SECRETARIA MUNICIPAL DE HABITAÇÃO E DESENVOLVIMENTO SOCIAL

	<p>Local das entradas HDMI: 3 entradas traseiras Outras Conexões: • Entrada de vídeo e áudio estéreo (RCA) • 2 entradas HDMI 2.0 e 1 entrada HDMI 2.0 (ARC)<sup>2</sup>, total de 3 entradas • Entrada RF para TV aberta (Digital e Analógica) e TV à cabo • 2 entradas USB 2.0: reproduz filmes, músicas e fotos • 1 entrada S/PDIF out Optical • 1 entrada Ethernet • 1 entrada P2: Para amplificadores e periféricos de áudio Wi-Fi Integrado: Sim Conversor Digital Integrado: Sim PIP (Picture in Picture): Não Timer On/Off: Sim Sleep Timer: Sim Closed Caption: Sim Principais Aplicativos: Netflix, YouTube, Globoplay, Prime vídeo Potência do Áudio (RMS): 10Wrms x 2 Wi-Fi: Wi-Fi integrado Cor: Preto Conteúdo da Embalagem: TV, Controle remoto, Cabo de alimentação AC, Manual de Instruções em Português, Parafusos da base e Base. Dimensões do produto - cm (AxLxP): 59,0 x 95,5 x 1,09 Peso liq. aproximado do produto (Kg): 6,85</p>		
7	<p><b>MESA PLÁSTICA QUADRADA COM QUATRO CADEIRAS DE PLÁSTICO</b></p> <p><b>Descrição</b></p> <p>Produzida em polipropileno com material 100% virgem,. Além disso, conta com proteção contra raios UV, o que garante ainda mais durabilidade. Versátil, pode ser utilizada à beira da praia ou piscina, no camping, em varandas, restaurantes, hotéis entre outros locais.</p> <p><b>Especificações</b></p> <p>KIT: Acompanha uma mesa de plástico quadrada com quatro cadeiras de plástico</p> <p>Mesa empilhável Produzida com matéria-prima 100% virgem, tendo, dessa forma, garantia de qualidade do material Produto aditivado com anti-UV, ou seja, resistente aos raios solares e de fácil limpeza Possui abertura para guarda-sol Combina com todos os ambientes, pode ser utilizado em casa, bar, hotel, restaurante, clube, escola, entre outros Capacidade: 30 Kg Cor: Branco Comprimento: 700 mm</p>	KIT	15



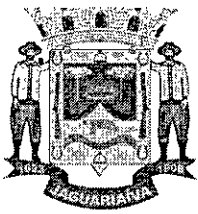

# Prefeitura Municipal de Jaguariáiva

Centro Administrativo Prefeito Otélio Renato Baroni

Praça Izabel Branco e Silva, 142 - Cidade Alta - Cx.Postal. II - Fone: (43) 3535 - 9400  
Jaguariáiva - PR / CEP: 84200-000 / CNPJ: 76.910.900/0001-38 / [asocial@jaguariaiva.pr.gov.br](mailto:asocial@jaguariaiva.pr.gov.br)

0249  
B.

## SECRETARIA MUNICIPAL DE HABITAÇÃO E DESENVOLVIMENTO SOCIAL

<p>Largura: 700 mm Altura: 750 mm</p> <p><b>CADEIRA PLÁSTICA</b></p> <p><b>Descrição</b></p> <p>A cadeira plástica com braços com encosto é ideal para ser usada no pátio de casa em momentos de descanso ou em reuniões. Produzida em polipropileno na cor branca, pode ainda ser usada em ambientes internos.</p> <p><b>Especificações</b></p> <p>Altura: 890 mm Largura: 430 mm Comprimento: 510 mm Peso: 2,2 kg Cor: Branca Com braço</p>		
---	--	--

### 5) DA QUALIFICAÇÃO TÉCNICA

Licenças e registros específicos para a contratação, conforme as necessidades do objeto.

### 6) DA GARANTIA E ASSISTÊNCIA TÉCNICA

De acordo com as necessidades.

### 7) DO FRETE

*O frete estará a cargo da licitante vencedora.*

### 8) DAS AMOSTRAS

Todos os itens licitados.

### 9) DO PRAZO DE ENTREGA E VIGÊNCIA

A entrega deverá ser feita de acordo com a necessidade da Secretaria de Habitação e Desenvolvimento Social, respeitando o prazo de entrega mencionado na Solicitação de Fornecimento.

### 10) LOCAL DE ENTREGA

Almoxarifado da Secretaria Municipal de Habitação e Desenvolvimento Social



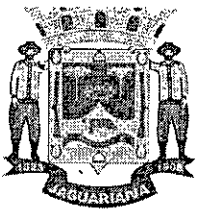

# **Prefeitura Municipal de Jaguariaíva**

**Centro Administrativo Prefeito Otélio Renato Baroni**

Praça Izabel Branco e Silva, 142 - Cidade Alta - Cx.Postal. II - Fone: (43) 3535 - 9400  
Jaguariaíva - PR / CEP: 84200-000 / CNPJ: 76.910.900/0001-38 / [asocial@jaguariaiva.pr.gov.br](mailto:asocial@jaguariaiva.pr.gov.br)

0250  
S.

**SECRETARIA MUNICIPAL DE HABITAÇÃO E DESENVOLVIMENTO SOCIAL**

Condomínio Complexo Matarazzo – Rua Salomão Felix da Silva, s/n

## **11) FISCAL DO CONTRATO**

Para fins de fiscalização de eventual termo contratual, designa-se a servidora Marcela Bertoni de Carvalho.

Atenciosamente,

Cleia Aparecida Valenga Sloboda

Secretária Municipal de Habitação e Desenvolvimento Social





**REPÚBLICA FEDERATIVA DO BRASIL**  
**CADASTRO NACIONAL DA PESSOA JURÍDICA**

NÚMERO DE INSCRIÇÃO <b>76.487.032/0001-25</b> MATRIZ	<b>COMPROVANTE DE INSCRIÇÃO E DE SITUAÇÃO CADASTRAL</b>	DATA DE ABERTURA <b>20/06/1972</b>
--	---	---------------------------------------

NOME EMPRESARIAL <b>ELECTROLUX DO BRASIL S/A</b>
---

TÍTULO DO ESTABELECIMENTO (NOME DE FANTASIA) *****	PORTE <b>DEMAIS</b>
---	------------------------

CÓDIGO E DESCRIÇÃO DA ATIVIDADE ECONÔMICA PRINCIPAL <b>27.51-1-00 - Fabricação de fogões, refrigeradores e máquinas de lavar e secar para uso doméstico, peças e acessórios</b>
--

CÓDIGO E DESCRIÇÃO DAS ATIVIDADES ECONÔMICAS SECUNDÁRIAS <b>27.59-7-01 - Fabricação de aparelhos elétricos de uso pessoal, peças e acessórios</b> <b>27.59-7-99 - Fabricação de outros aparelhos eletrodomésticos não especificados anteriormente, peças e acessórios</b> <b>28.23-2-00 - Fabricação de máquinas e aparelhos de refrigeração e ventilação para uso industrial e comercial, peças e acessórios</b> <b>28.24-1-01 - Fabricação de aparelhos e equipamentos de ar condicionado para uso industrial</b> <b>28.24-1-02 - Fabricação de aparelhos e equipamentos de ar condicionado para uso não-industrial</b> <b>46.46-0-01 - Comércio atacadista de cosméticos e produtos de perfumaria</b> <b>46.49-4-01 - Comércio atacadista de equipamentos elétricos de uso pessoal e doméstico</b> <b>46.49-4-08 - Comércio atacadista de produtos de higiene, limpeza e conservação domiciliar</b> <b>46.49-4-99 - Comércio atacadista de outros equipamentos e artigos de uso pessoal e doméstico não especificados anteriormente</b> <b>46.69-9-99 - Comércio atacadista de outras máquinas e equipamentos não especificados anteriormente; partes e peças</b> <b>46.89-3-99 - Comércio atacadista especializado em outros produtos intermediários não especificados anteriormente</b> <b>46.93-1-00 - Comércio atacadista de mercadorias em geral, sem predominância de alimentos ou de insumos agropecuários</b> <b>47.53-9-00 - Comércio varejista especializado de eletrodomésticos e equipamentos de áudio e vídeo</b> <b>47.57-1-00 - Comércio varejista especializado de peças e acessórios para aparelhos eletroeletrônicos para uso doméstico, exceto informática e comunicação</b> <b>47.59-8-99 - Comércio varejista de outros artigos de uso pessoal e doméstico não especificados anteriormente</b> <b>47.89-0-05 - Comércio varejista de produtos saneantes domissanitários</b> <b>52.11-7-99 - Depósitos de mercadorias para terceiros, exceto armazéns gerais e guarda-móveis</b> <b>52.50-8-04 - Organização logística do transporte de carga</b> <b>74.90-1-04 - Atividades de intermediação e agenciamento de serviços e negócios em geral, exceto imobiliários</b> <b>82.11-3-00 - Serviços combinados de escritório e apoio administrativo</b>
---

CÓDIGO E DESCRIÇÃO DA NATUREZA JURÍDICA <b>205-4 - Sociedade Anônima Fechada</b>
---

LOGRADOURO <b>R MINISTRO GABRIEL PASSOS</b>	NÚMERO <b>360</b>	COMPLEMENTO *****
--	----------------------	----------------------

CEP <b>81.520-900</b>	BAIRRO/DISTRITO <b>GUABIROTUBA</b>	MUNICÍPIO <b>CURITIBA</b>	UF <b>PR</b>
--------------------------	---------------------------------------	------------------------------	-----------------

ENDEREÇO ELETRÔNICO <b>TRIBUTARIO@ELECTROLUX.COM</b>	TELEFONE <b>(41) 3371-7551</b>
---	-----------------------------------

ENTE FEDERATIVO RESPONSÁVEL (EFR) *****
--

SITUAÇÃO CADASTRAL <b>ATIVA</b>	DATA DA SITUAÇÃO CADASTRAL <b>03/11/2005</b>
------------------------------------	---

MOTIVO DE SITUAÇÃO CADASTRAL
------------------------------

SITUAÇÃO ESPECIAL *****	DATA DA SITUAÇÃO ESPECIAL *****
----------------------------	------------------------------------

Aprovado pela Instrução Normativa RFB nº 1.863, de 27 de dezembro de 2018.

Emitido no dia **08/09/2021** às **13:31:28** (data e hora de Brasília).

Página: 1/2

0252  
D.

REPÚBLICA FEDERATIVA DO BRASIL  
CADASTRO NACIONAL DA PESSOA JURÍDICA

NÚMERO DE INSCRIÇÃO 76.487.032/0001-25 MATRIZ	COMPROVANTE DE INSCRIÇÃO E DE SITUAÇÃO CADASTRAL	DATA DE ABERTURA 20/06/1972
NOME EMPRESARIAL ELECTROLUX DO BRASIL S/A		
CÓDIGO E DESCRIÇÃO DAS ATIVIDADES ECONÔMICAS SECUNDÁRIAS 82.19-9-99 - Preparação de documentos e serviços especializados de apoio administrativo não especificados anteriormente 82.30-0-01 - Serviços de organização de feiras, congressos, exposições e festas 82.99-7-99 - Outras atividades de serviços prestados principalmente às empresas não especificadas anteriormente 85.99-6-04 - Treinamento em desenvolvimento profissional e gerencial 95.21-5-00 - Reparação e manutenção de equipamentos eletroeletrônicos de uso pessoal e doméstico 95.29-1-99 - Reparação e manutenção de outros objetos e equipamentos pessoais e domésticos não especificados anteriormente 96.09-2-99 - Outras atividades de serviços pessoais não especificadas anteriormente		
CÓDIGO E DESCRIÇÃO DA NATUREZA JURÍDICA 205-4 - Sociedade Anônima Fechada		
LOGRADOURO R MINISTRO GABRIEL PASSOS	NÚMERO 360	COMPLEMENTO *****
CEP 81.520-900	BAIRRO/DISTRITO GUABIROTUBA	MUNICÍPIO CURITIBA
		UF PR
ENDEREÇO ELETRÔNICO TRIBUTARIO@ELECTROLUX.COM	TELEFONE (41) 3371-7551	
ENTE FEDERATIVO RESPONSÁVEL (EFR) *****		
SITUAÇÃO CADASTRAL ATIVA		DATA DA SITUAÇÃO CADASTRAL 03/11/2005
MOTIVO DE SITUAÇÃO CADASTRAL		
SITUAÇÃO ESPECIAL *****		DATA DA SITUAÇÃO ESPECIAL *****

Aprovado pela Instrução Normativa RFB nº 1.863, de 27 de dezembro de 2018.

Emitido no dia 08/09/2021 às 13:31:28 (data e hora de Brasília).

Página: 2/2

0253  
D.

**REPÚBLICA FEDERATIVA DO BRASIL**  
**CADASTRO NACIONAL DA PESSOA JURÍDICA**

NÚMERO DE INSCRIÇÃO <b>47.960.950/1088-36</b> FILIAL	<b>COMPROVANTE DE INSCRIÇÃO E DE SITUAÇÃO CADASTRAL</b>	DATA DE ABERTURA <b>19/04/2018</b>
NOME EMPRESARIAL <b>MAGAZINE LUIZA S/A</b>		
TÍTULO DO ESTABELECIMENTO (NOME DE FANTASIA) <b>MAGAZINE LUIZA S/A</b>	PORTE <b>DEMAIS</b>	
CÓDIGO E DESCRIÇÃO DA ATIVIDADE ECONÔMICA PRINCIPAL <b>47.13-0-04 - Lojas de departamentos ou magazines, exceto lojas francas (Duty free)</b>		
CÓDIGO E DESCRIÇÃO DAS ATIVIDADES ECONÔMICAS SECUNDÁRIAS <b>74.90-1-04 - Atividades de intermediação e agenciamento de serviços e negócios em geral, exceto imobiliários</b> <b>66.19-3-02 - Correspondentes de instituições financeiras</b>		
CÓDIGO E DESCRIÇÃO DA NATUREZA JURÍDICA <b>204-6 - Sociedade Anônima Aberta</b>		
LOGRADOURO <b>AV DOUTOR ISMAEL ALONSO Y. ALONSO 3250</b>	NÚMERO <b>3250</b>	COMPLEMENTO <b>*****</b>
CEP <b>14.403-900</b>	BAIRRO/DISTRITO <b>SAO JOSE</b>	MUNICÍPIO <b>FRANCA</b>
UF <b>SP</b>	TELEFONE <b>(16) 3711-2002</b>	
ENDEREÇO ELETRÔNICO <b>FISCAL.ESTADUAL@MAGAZINELUIZA.COM.BR</b>	ENTE FEDERATIVO RESPONSÁVEL (EFR) <b>*****</b>	
SITUAÇÃO CADASTRAL <b>ATIVA</b>	DATA DA SITUAÇÃO CADASTRAL <b>19/04/2018</b>	
MOTIVO DE SITUAÇÃO CADASTRAL		
SITUAÇÃO ESPECIAL <b>*****</b>	DATA DA SITUAÇÃO ESPECIAL <b>*****</b>	

Aprovado pela Instrução Normativa RFB nº 1.863, de 27 de dezembro de 2018.

Emitido no dia **08/09/2021** às **13:38:04** (data e hora de Brasília).

Página: 1/1



## REPÚBLICA FEDERATIVA DO BRASIL

## CADASTRO NACIONAL DA PESSOA JURÍDICA

NÚMERO DE INSCRIÇÃO <b>79.379.491/0008-50</b> FILIAL	<b>COMPROVANTE DE INSCRIÇÃO E DE SITUAÇÃO CADASTRAL</b>	DATA DE ABERTURA <b>20/08/2002</b>
NOME EMPRESARIAL <b>HAVAN S.A.</b>		
TÍTULO DO ESTABELECIMENTO (NOME DE FANTASIA) *****	PORTE <b>DEMAIS</b>	
CÓDIGO E DESCRIÇÃO DA ATIVIDADE ECONÔMICA PRINCIPAL <b>47.11-3-01 - Comércio varejista de mercadorias em geral, com predominância de produtos alimentícios - hipermercados</b>		
CÓDIGO E DESCRIÇÃO DAS ATIVIDADES ECONÔMICAS SECUNDÁRIAS <b>47.23-7-00 - Comércio varejista de bebidas</b> <b>47.54-7-01 - Comércio varejista de móveis</b> <b>47.55-5-01 - Comércio varejista de tecidos</b> <b>47.55-5-03 - Comercio varejista de artigos de cama, mesa e banho</b> <b>47.63-6-01 - Comércio varejista de brinquedos e artigos recreativos</b> <b>47.53-9-00 - Comércio varejista especializado de eletrodomésticos e equipamentos de áudio e vídeo</b> <b>47.59-8-99 - Comércio varejista de outros artigos de uso pessoal e doméstico não especificados anteriormente</b>		
CÓDIGO E DESCRIÇÃO DA NATUREZA JURÍDICA <b>204-6 - Sociedade Anônima Aberta</b>		
LOGRADOURO <b>ROD ANTONIO HEIL</b>	NÚMERO <b>250</b>	COMPLEMENTO <b>SALA 01</b>
CEP <b>88.353-100</b>	BAIRRO/DISTRITO <b>CENTRO</b>	MUNICÍPIO <b>BRUSQUE</b>
UF <b>SC</b>	ENDEREÇO ELETRÔNICO <b>DEISE@HAVAN.COM.BR</b>	
TELEFONE <b>(47) 3251-5021</b>		
ENTE FEDERATIVO RESPONSÁVEL (EFR) *****		
SITUAÇÃO CADASTRAL <b>ATIVA</b>	DATA DA SITUAÇÃO CADASTRAL <b>03/11/2005</b>	
MOTIVO DE SITUAÇÃO CADASTRAL		
SITUAÇÃO ESPECIAL *****	DATA DA SITUAÇÃO ESPECIAL *****	

Aprovado pela Instrução Normativa RFB nº 1.863, de 27 de dezembro de 2018.

Emitido no dia **08/09/2021** às **13:38:42** (data e hora de Brasília).

Página: 1/1





## REPÚBLICA FEDERATIVA DO BRASIL

## CADASTRO NACIONAL DA PESSOA JURÍDICA

NÚMERO DE INSCRIÇÃO <b>00.776.574/0006-60</b> MATRIZ	COMPROVANTE DE INSCRIÇÃO E DE SITUAÇÃO CADASTRAL	DATA DE ABERTURA <b>14/03/2007</b>
--	---	---------------------------------------

NOME EMPRESARIAL <b>AMERICANAS S.A.</b>
--

TÍTULO DO ESTABELECIMENTO (NOME DE FANTASIA) *****	PORTE <b>DEMAIS</b>
---	------------------------

CÓDIGO E DESCRIÇÃO DA ATIVIDADE ECONÔMICA PRINCIPAL <b>47.11-3-02 - Comércio varejista de mercadorias em geral, com predominância de produtos alimentícios - supermercados</b>
---

CÓDIGO E DESCRIÇÃO DAS ATIVIDADES ECONÔMICAS SECUNDÁRIAS <b>47.12-1-00 - Comércio varejista de mercadorias em geral, com predominância de produtos alimentícios - minimercados, mercearias e armazéns</b> <b>47.13-0-04 - Lojas de departamentos ou magazines, exceto lojas francas (Duty free)</b> <b>47.29-6-99 - Comércio varejista de produtos alimentícios em geral ou especializado em produtos alimentícios não especificados anteriormente</b> <b>47.52-1-00 - Comércio varejista especializado de equipamentos de telefonia e comunicação</b> <b>47.61-0-01 - Comércio varejista de livros</b> <b>47.63-6-01 - Comércio varejista de brinquedos e artigos recreativos</b> <b>47.72-5-00 - Comércio varejista de cosméticos, produtos de perfumaria e de higiene pessoal</b> <b>47.73-3-00 - Comércio varejista de artigos médicos e ortopédicos</b> <b>47.89-0-99 - Comércio varejista de outros produtos não especificados anteriormente</b> <b>49.30-2-02 - Transporte rodoviário de carga, exceto produtos perigosos e mudanças, intermunicipal, interestadual e internacional</b> <b>52.50-8-05 - Operador de transporte multimodal - OTM</b> <b>59.11-1-01 - Estúdios cinematográficos</b> <b>60.22-5-01 - Programadoras</b> <b>61.90-6-99 - Outras atividades de telecomunicações não especificadas anteriormente</b> <b>63.11-9-00 - Tratamento de dados, provedores de serviços de aplicação e serviços de hospedagem na internet</b> <b>63.19-4-00 - Portais, provedores de conteúdo e outros serviços de informação na internet</b> <b>66.19-3-02 - Correspondentes de instituições financeiras</b> <b>73.12-2-00 - Agenciamento de espaços para publicidade, exceto em veículos de comunicação</b> <b>74.90-1-04 - Atividades de intermediação e agenciamento de serviços e negócios em geral, exceto imobiliários</b>
---

CÓDIGO E DESCRIÇÃO DA NATUREZA JURÍDICA <b>204-6 - Sociedade Anônima Aberta</b>
--

LOGRADOURO <b>R SACADURA CABRAL</b>	NÚMERO <b>102</b>	COMPLEMENTO <b>PARTE</b>
--	----------------------	-----------------------------

CEP <b>20.081-902</b>	BAIRRO/DISTRITO <b>SAUDE</b>	MUNICÍPIO <b>RIO DE JANEIRO</b>	UF <b>RJ</b>
--------------------------	---------------------------------	------------------------------------	-----------------

ENDEREÇO ELETRÔNICO <b>FISCAL.NFE@B2WDIGITAL.COM</b>	TELEFONE <b>(21) 4003-4848</b>
---	-----------------------------------

ENTE FEDERATIVO RESPONSÁVEL (EFR) *****
--

SITUAÇÃO CADASTRAL <b>ATIVA</b>	DATA DA SITUAÇÃO CADASTRAL <b>14/03/2007</b>
------------------------------------	---

MOTIVO DE SITUAÇÃO CADASTRAL
------------------------------

SITUAÇÃO ESPECIAL *****	DATA DA SITUAÇÃO ESPECIAL *****
----------------------------	------------------------------------

Aprovado pela Instrução Normativa RFB nº 1.863, de 27 de dezembro de 2018.

Emitido no dia **08/09/2021** às **13:40:06** (data e hora de Brasília).

Página: 1/1



**REPÚBLICA FEDERATIVA DO BRASIL**  
**CADASTRO NACIONAL DA PESSOA JURÍDICA**

NÚMERO DE INSCRIÇÃO <b>77.941.490/0225-58</b> FILIAL	<b>COMPROVANTE DE INSCRIÇÃO E DE SITUAÇÃO CADASTRAL</b>	DATA DE ABERTURA <b>20/05/2011</b>
--	---	---------------------------------------

NOME EMPRESARIAL <b>GAZIN INDUSTRIA E COMERCIO DE MOVEIS E ELETRODOMESTICOS LTDA</b>
---

TÍTULO DO ESTABELECIMENTO (NOME DE FANTASIA) <b>GAZIN</b>	PORTE <b>DEMAIS</b>
--	------------------------

CÓDIGO E DESCRIÇÃO DA ATIVIDADE ECONÔMICA PRINCIPAL <b>46.49-4-01 - Comércio atacadista de equipamentos elétricos de uso pessoal e doméstico</b>
---

CÓDIGO E DESCRIÇÃO DAS ATIVIDADES ECONÔMICAS SECUNDÁRIAS <b>46.49-4-04 - Comércio atacadista de móveis e artigos de colchoaria</b> <b>47.53-9-00 - Comércio varejista especializado de eletrodomésticos e equipamentos de áudio e vídeo</b> <b>47.54-7-01 - Comércio varejista de móveis</b> <b>46.49-4-02 - Comércio atacadista de aparelhos eletrônicos de uso pessoal e doméstico</b> <b>47.55-5-03 - Comercio varejista de artigos de cama, mesa e banho</b> <b>47.63-6-01 - Comércio varejista de brinquedos e artigos recreativos</b> <b>47.59-8-99 - Comércio varejista de outros artigos de uso pessoal e doméstico não especificados anteriormente</b> <b>47.63-6-03 - Comércio varejista de bicicletas e triciclos; peças e acessórios</b> <b>47.51-2-01 - Comércio varejista especializado de equipamentos e suprimentos de informática</b> <b>47.54-7-02 - Comércio varejista de artigos de colchoaria</b> <b>47.72-5-00 - Comércio varejista de cosméticos, produtos de perfumaria e de higiene pessoal</b> <b>47.89-0-04 - Comércio varejista de animais vivos e de artigos e alimentos para animais de estimação</b> <b>47.23-7-00 - Comércio varejista de bebidas</b> <b>47.61-0-03 - Comércio varejista de artigos de papelaria</b> <b>47.89-0-05 - Comércio varejista de produtos saneantes domissanitários</b> <b>47.29-6-99 - Comércio varejista de produtos alimentícios em geral ou especializado em produtos alimentícios não especificados anteriormente</b> <b>46.41-9-02 - Comércio atacadista de artigos de cama, mesa e banho</b> <b>46.51-6-01 - Comércio atacadista de equipamentos de informática</b> <b>46.52-4-00 - Comércio atacadista de componentes eletrônicos e equipamentos de telefonia e comunicação</b> <b>46.49-4-99 - Comércio atacadista de outros equipamentos e artigos de uso pessoal e doméstico não especificados anteriormente</b>
---

CÓDIGO E DESCRIÇÃO DA NATUREZA JURÍDICA <b>206-2 - Sociedade Empresária Limitada</b>
---

LOGRADOURO <b>ROD ANTONIO PEDROSO, KM 01,</b>	NÚMERO S/N,	COMPLEMENTO <b>BLOCO 3</b>
--	----------------	-------------------------------

CEP <b>87.485-000</b>	BAIRRO/DISTRITO <b>CENTRO</b>	MUNICÍPIO <b>DOURADINA</b>	UF <b>PR</b>
--------------------------	----------------------------------	-------------------------------	-----------------

ENDEREÇO ELETRÔNICO <b>fran@gazin.com.br</b>	TELEFONE <b>(44) 3663-8000</b>
---	-----------------------------------

ENTE FEDERATIVO RESPONSÁVEL (EFR) *****
--

SITUAÇÃO CADASTRAL <b>ATIVA</b>	DATA DA SITUAÇÃO CADASTRAL <b>20/05/2011</b>
------------------------------------	---

MOTIVO DE SITUAÇÃO CADASTRAL
------------------------------

SITUAÇÃO ESPECIAL *****	DATA DA SITUAÇÃO ESPECIAL *****
----------------------------	------------------------------------

Aprovado pela Instrução Normativa RFB nº 1.863, de 27 de dezembro de 2018.

Emitido no dia **08/09/2021** às **13:41:30** (data e hora de Brasília).

Página: 1/2



**REPÚBLICA FEDERATIVA DO BRASIL**  
**CADASTRO NACIONAL DA PESSOA JURÍDICA**

NÚMERO DE INSCRIÇÃO <b>77.941.490/0225-58</b> FILIAL	<b>COMPROVANTE DE INSCRIÇÃO E DE SITUAÇÃO CADASTRAL</b>	DATA DE ABERTURA <b>20/05/2011</b>
--	---	---------------------------------------

NOME EMPRESARIAL <b>GAZIN INDUSTRIA E COMERCIO DE MOVEIS E ELETRODOMESTICOS LTDA</b>
---

CÓDIGO E DESCRIÇÃO DAS ATIVIDADES ECONÔMICAS SECUNDÁRIAS <b>46.39-7-01 - Comércio atacadista de produtos alimentícios em geral</b> <b>46.46-0-02 - Comércio atacadista de produtos de higiene pessoal</b> <b>46.23-1-09 - Comércio atacadista de alimentos para animais</b> <b>46.35-4-99 - Comércio atacadista de bebidas não especificadas anteriormente</b> <b>46.46-0-01 - Comércio atacadista de cosméticos e produtos de perfumaria</b> <b>46.47-8-01 - Comércio atacadista de artigos de escritório e de papelaria</b> <b>46.49-4-08 - Comércio atacadista de produtos de higiene, limpeza e conservação domiciliar</b> <b>66.19-3-02 - Correspondentes de instituições financeiras</b> <b>74.90-1-04 - Atividades de intermediação e agenciamento de serviços e negócios em geral, exceto imobiliários</b>
---

CÓDIGO E DESCRIÇÃO DA NATUREZA JURÍDICA <b>206-2 - Sociedade Empresária Limitada</b>
---

LOGRADOURO <b>ROD ANTONIO PEDROSO, KM 01,</b>	NÚMERO S/N,	COMPLEMENTO <b>BLOCO 3</b>
--	----------------	-------------------------------

CEP <b>87.485-000</b>	BAIRRO/DISTRITO <b>CENTRO</b>	MUNICÍPIO <b>DOURADINA</b>	UF <b>PR</b>
--------------------------	----------------------------------	-------------------------------	-----------------

ENDEREÇO ELETRÔNICO <b>fran@gazin.com.br</b>	TELEFONE <b>(44) 3663-8000</b>
---	-----------------------------------

ENTE FEDERATIVO RESPONSÁVEL (EFR) *****
--

SITUAÇÃO CADASTRAL <b>ATIVA</b>	DATA DA SITUAÇÃO CADASTRAL <b>20/05/2011</b>
------------------------------------	---

MOTIVO DE SITUAÇÃO CADASTRAL
------------------------------

SITUAÇÃO ESPECIAL *****	DATA DA SITUAÇÃO ESPECIAL *****
----------------------------	------------------------------------

Aprovado pela Instrução Normativa RFB nº 1.863, de 27 de dezembro de 2018.

Emitido no dia **08/09/2021** às **13:41:30** (data e hora de Brasília).

Página: 2/2



**REPÚBLICA FEDERATIVA DO BRASIL**  
**CADASTRO NACIONAL DA PESSOA JURÍDICA**

NÚMERO DE INSCRIÇÃO <b>45.543.915/0846-95</b> FILIAL	<b>COMPROVANTE DE INSCRIÇÃO E DE SITUAÇÃO CADASTRAL</b>	DATA DE ABERTURA <b>19/06/2019</b>
--	---	---------------------------------------

NOME EMPRESARIAL <b>CARREFOUR COMERCIO E INDUSTRIA LTDA</b>
--

TÍTULO DO ESTABELECIMENTO (NOME DE FANTASIA) *****	PORTE <b>DEMAIS</b>
---	------------------------

CÓDIGO E DESCRIÇÃO DA ATIVIDADE ECONÔMICA PRINCIPAL <b>47.11-3-01 - Comércio varejista de mercadorias em geral, com predominância de produtos alimentícios - hipermercados</b>
---

CÓDIGO E DESCRIÇÃO DAS ATIVIDADES ECONÔMICAS SECUNDÁRIAS <b>47.89-0-99 - Comércio varejista de outros produtos não especificados anteriormente</b> <b>74.90-1-04 - Atividades de intermediação e agenciamento de serviços e negócios em geral, exceto imobiliários</b>
--

CÓDIGO E DESCRIÇÃO DA NATUREZA JURÍDICA <b>206-2 - Sociedade Empresária Limitada</b>
---

LOGRADOURO <b>V AC NORTE KM 38 (ROD ANHANGUERA)</b>	NÚMERO <b>420</b>	COMPLEMENTO <b>GALPAO7 MODULOS 4 E 5</b>
--	----------------------	---

CEP <b>07.789-100</b>	BAIRRO/DISTRITO <b>EMPRESARIAL GATO PRETO (JORDANESIA)</b>	MUNICÍPIO <b>CAJAMAR</b>	UF <b>SP</b>
--------------------------	---	-----------------------------	-----------------

ENDEREÇO ELETRÔNICO <b>ATENDIMENTOAFISCALIZACAOATRIBUTOS@CARREFOUR.COM</b>	TELEFONE <b>(11) 3779-6000</b>
---	-----------------------------------

ENTE FEDERATIVO RESPONSÁVEL (EFR) *****
--

SITUAÇÃO CADASTRAL <b>ATIVA</b>	DATA DA SITUAÇÃO CADASTRAL <b>19/06/2019</b>
------------------------------------	---

MOTIVO DE SITUAÇÃO CADASTRAL
------------------------------

SITUAÇÃO ESPECIAL *****	DATA DA SITUAÇÃO ESPECIAL *****
----------------------------	------------------------------------

Aprovado pela Instrução Normativa RFB nº 1.863, de 27 de dezembro de 2018.

Emitido no dia **08/09/2021** às **13:42:20** (data e hora de Brasília).

Página: 1/1



**REPÚBLICA FEDERATIVA DO BRASIL**  
**CADASTRO NACIONAL DA PESSOA JURÍDICA**

NÚMERO DE INSCRIÇÃO <b>10.490.181/0001-35</b> MATRIZ	<b>COMPROVANTE DE INSCRIÇÃO E DE SITUAÇÃO CADASTRAL</b>	DATA DE ABERTURA <b>13/11/2008</b>
NOME EMPRESARIAL <b>MADEIRAMADEIRA COMERCIO ELETRONICO S/A</b>		
TÍTULO DO ESTABELECIMENTO (NOME DE FANTASIA) <b>MADEIRAMADEIRA COMERCIO ELETRONICO S/A</b>	PORTE <b>DEMAIS</b>	
CÓDIGO E DESCRIÇÃO DA ATIVIDADE ECONÔMICA PRINCIPAL <b>47.54-7-01 - Comércio varejista de móveis</b>		
CÓDIGO E DESCRIÇÃO DAS ATIVIDADES ECONÔMICAS SECUNDÁRIAS <b>31.01-2-00 - Fabricação de móveis com predominância de madeira</b> <b>46.49-4-04 - Comércio atacadista de artigos de cama, mesa e banho</b> <b>46.49-4-05 - Comércio atacadista de móveis e artigos de colchoaria</b> <b>46.72-9-00 - Comércio atacadista de ferragens e ferramentas</b> <b>46.73-7-00 - Comércio atacadista de material elétrico</b> <b>46.79-6-03 - Comércio atacadista de vidros, espelhos, vitrais e molduras</b> <b>46.79-6-99 - Comércio atacadista de materiais de construção em geral</b> <b>47.41-5-00 - Comércio varejista de tintas e materiais para pintura</b> <b>47.42-3-00 - Comércio varejista de material elétrico</b> <b>47.43-1-00 - Comércio varejista de vidros</b> <b>47.44-0-01 - Comércio varejista de ferragens e ferramentas</b> <b>47.44-0-03 - Comércio varejista de materiais hidráulicos</b> <b>47.44-0-04 - Comércio varejista de cal, areia, pedra britada, tijolos e telhas</b> <b>47.44-0-99 - Comércio varejista de materiais de construção em geral</b> <b>47.51-2-01 - Comércio varejista especializado de equipamentos e suprimentos de informática</b> <b>47.53-9-00 - Comércio varejista especializado de eletrodomésticos e equipamentos de áudio e vídeo</b> <b>47.54-7-02 - Comércio varejista de artigos de colchoaria</b> <b>47.54-7-03 - Comércio varejista de artigos de iluminação</b> <b>47.55-5-03 - Comercio varejista de artigos de cama, mesa e banho</b>		
CÓDIGO E DESCRIÇÃO DA NATUREZA JURÍDICA <b>205-4 - Sociedade Anônima Fechada</b>		
LOGRADOURO <b>R MARECHAL DEODORO</b>	NÚMERO <b>717</b>	COMPLEMENTO <b>CONJ 202 ANDAR 02 COND MURALHA ED</b>
CEP <b>80.020-320</b>	BAIRRO/DISTRITO <b>CENTRO</b>	MUNICÍPIO <b>CURITIBA</b>
UF <b>PR</b>		
ENDEREÇO ELETRÔNICO <b>EMERSON.FREITAS@MADEIRAMADEIRA.COM.BR</b>	TELEFONE <b>(41) 4063-7105</b>	
ENTE FEDERATIVO RESPONSÁVEL (EFR) *****		
SITUAÇÃO CADASTRAL <b>ATIVA</b>	DATA DA SITUAÇÃO CADASTRAL <b>13/11/2008</b>	
MOTIVO DE SITUAÇÃO CADASTRAL		
SITUAÇÃO ESPECIAL *****	DATA DA SITUAÇÃO ESPECIAL *****	

Aprovado pela Instrução Normativa RFB nº 1.863, de 27 de dezembro de 2018.

Emitido no dia **08/09/2021** às **13:43:17** (data e hora de Brasília).

Página: 1/2

0259  
D

REPÚBLICA FEDERATIVA DO BRASIL  
CADASTRO NACIONAL DA PESSOA JURÍDICA

NÚMERO DE INSCRIÇÃO 10.490.181/0001-35 MATRIZ	COMPROVANTE DE INSCRIÇÃO E DE SITUAÇÃO CADASTRAL	DATA DE ABERTURA 13/11/2008
---	---	--------------------------------

NOME EMPRESARIAL MADEIRAMADEIRA COMERCIO ELETRONICO S/A
--

CÓDIGO E DESCRIÇÃO DAS ATIVIDADES ECONÔMICAS SECUNDÁRIAS 47.57-1-00 - Comércio varejista especializado de peças e acessórios para aparelhos eletroeletrônicos para uso doméstico, exceto informática e comunicação 47.59-8-01 - Comércio varejista de artigos de tapeçaria, cortinas e persianas 47.63-6-01 - Comércio varejista de brinquedos e artigos recreativos 47.63-6-02 - Comércio varejista de artigos esportivos 47.63-6-05 - Comércio varejista de embarcações e outros veículos recreativos; peças e acessórios 52.11-7-99 - Depósitos de mercadorias para terceiros, exceto armazéns gerais e guarda-móveis 52.50-8-04 - Organização logística do transporte de carga 62.02-3-00 - Desenvolvimento e licenciamento de programas de computador customizáveis 62.03-1-00 - Desenvolvimento e licenciamento de programas de computador não-customizáveis 62.04-0-00 - Consultoria em tecnologia da informação 64.62-0-00 - Holdings de instituições não-financeiras 74.90-1-04 - Atividades de intermediação e agenciamento de serviços e negócios em geral, exceto imobiliários 82.11-3-00 - Serviços combinados de escritório e apoio administrativo
---

CÓDIGO E DESCRIÇÃO DA NATUREZA JURÍDICA 205-4 - Sociedade Anônima Fechada
--

LOGRADOURO R MARECHAL DEODORO	NÚMERO 717	COMPLEMENTO CONJ 202 ANDAR 02 COND MURALHA ED
----------------------------------	---------------	--

CEP 80.020-320	BAIRRO/DISTRITO CENTRO	MUNICÍPIO CURITIBA	UF PR
-------------------	---------------------------	-----------------------	----------

ENDEREÇO ELETRÔNICO EMERSON.FREITAS@MADEIRAMADEIRA.COM.BR	TELEFONE (41) 4063-7105
--	----------------------------

ENTE FEDERATIVO RESPONSÁVEL (EFR) *****
--

SITUAÇÃO CADASTRAL ATIVA	DATA DA SITUAÇÃO CADASTRAL 13/11/2008
-----------------------------	--

MOTIVO DE SITUAÇÃO CADASTRAL
------------------------------

SITUAÇÃO ESPECIAL *****	DATA DA SITUAÇÃO ESPECIAL *****
----------------------------	------------------------------------

Aprovado pela Instrução Normativa RFB nº 1.863, de 27 de dezembro de 2018.

Emitido no dia 08/09/2021 às 13:43:17 (data e hora de Brasília).

Página: 2/2

0260  
9

**REPÚBLICA FEDERATIVA DO BRASIL**  
**CADASTRO NACIONAL DA PESSOA JURÍDICA**

NÚMERO DE INSCRIÇÃO <b>03.007.331/0001-41</b> MATRIZ	<b>COMPROVANTE DE INSCRIÇÃO E DE SITUAÇÃO CADASTRAL</b>	DATA DE ABERTURA <b>12/02/1999</b>
--	---	---------------------------------------

NOME EMPRESARIAL  
**EBAZAR.COM.BR. LTDA**

TÍTULO DO ESTABELECIMENTO (NOME DE FANTASIA) <b>EBAZAR.COM.BR</b>	<b>PORTE DEMAIS</b>
--	-------------------------

CÓDIGO E DESCRIÇÃO DA ATIVIDADE ECONÔMICA PRINCIPAL  
**74.90-1-04 - Atividades de intermediação e agenciamento de serviços e negócios em geral, exceto imobiliários**

CÓDIGO E DESCRIÇÃO DAS ATIVIDADES ECONÔMICAS SECUNDÁRIAS

- 46.19-2-00 - Representantes comerciais e agentes do comércio de mercadorias em geral não especializado**
- 46.49-4-99 - Comércio atacadista de outros equipamentos e artigos de uso pessoal e doméstico não especificados anteriormente**
- 46.52-4-00 - Comércio atacadista de componentes eletrônicos e equipamentos de telefonia e comunicação**
- 46.65-6-00 - Comércio atacadista de máquinas e equipamentos para uso comercial; partes e peças**
- 46.93-1-00 - Comércio atacadista de mercadorias em geral, sem predominância de alimentos ou de insumos agropecuários**
- 47.89-0-99 - Comércio varejista de outros produtos não especificados anteriormente**
- 49.30-2-01 - Transporte rodoviário de carga, exceto produtos perigosos e mudanças, municipal.**
- 49.30-2-02 - Transporte rodoviário de carga, exceto produtos perigosos e mudanças, intermunicipal, interestadual e internacional**
- 52.11-7-99 - Depósitos de mercadorias para terceiros, exceto armazéns gerais e guarda-móveis**
- 52.50-8-03 - Agenciamento de cargas, exceto para o transporte marítimo**
- 52.50-8-04 - Organização logística do transporte de carga**
- 52.50-8-05 - Operador de transporte multimodal - OTM**
- 62.01-5-01 - Desenvolvimento de programas de computador sob encomenda**
- 62.02-3-00 - Desenvolvimento e licenciamento de programas de computador customizáveis**
- 62.03-1-00 - Desenvolvimento e licenciamento de programas de computador não-customizáveis**
- 62.04-0-00 - Consultoria em tecnologia da informação**
- 62.09-1-00 - Suporte técnico, manutenção e outros serviços em tecnologia da informação**
- 63.11-9-00 - Tratamento de dados, provedores de serviços de aplicação e serviços de hospedagem na internet**
- 64.62-0-00 - Holdings de instituições não-financeiras**
- 82.20-2-00 - Atividades de teleatendimento**

CÓDIGO E DESCRIÇÃO DA NATUREZA JURÍDICA  
**206-2 - Sociedade Empresária Limitada**

LOGRADOURO <b>AV DAS NACOES UNIDAS 3000</b>	NÚMERO <b>3003</b>	COMPLEMENTO <b>PARTE A</b>
--	-----------------------	-------------------------------

CEP <b>06.233-903</b>	BAIRRO/DISTRITO <b>BONFIM</b>	MUNICÍPIO <b>OSASCO</b>	UF <b>SP</b>
--------------------------	----------------------------------	----------------------------	-----------------

ENDEREÇO ELETRÔNICO <b>CONSULTASMLB@MERCADOLIVRE.COM</b>	TELEFONE <b>(11) 2543-4155</b>
---	-----------------------------------

ENTE FEDERATIVO RESPONSÁVEL (EFR)  
\*\*\*\*\*

SITUAÇÃO CADASTRAL <b>ATIVA</b>	DATA DA SITUAÇÃO CADASTRAL <b>03/11/2005</b>
------------------------------------	---

MOTIVO DE SITUAÇÃO CADASTRAL

SITUAÇÃO ESPECIAL *****	DATA DA SITUAÇÃO ESPECIAL *****
----------------------------	------------------------------------

Aprovado pela Instrução Normativa RFB nº 1.863, de 27 de dezembro de 2018.

Emitido no dia **08/09/2021** às **13:44:04** (data e hora de Brasília).

Página: 1/2



0261  
D >

REPÚBLICA FEDERATIVA DO BRASIL  
CADASTRO NACIONAL DA PESSOA JURÍDICA

NÚMERO DE INSCRIÇÃO 03.007.331/0001-41 MATRIZ	COMPROVANTE DE INSCRIÇÃO E DE SITUAÇÃO CADASTRAL	DATA DE ABERTURA 12/02/1999
---	---	--------------------------------

NOME EMPRESARIAL EBAZAR.COM.BR. LTDA
---

CÓDIGO E DESCRIÇÃO DAS ATIVIDADES ECONÔMICAS SECUNDÁRIAS 82.30-0-01 - Serviços de organização de feiras, congressos, exposições e festas 85.99-6-99 - Outras atividades de ensino não especificadas anteriormente
---

CÓDIGO E DESCRIÇÃO DA NATUREZA JURÍDICA 206-2 - Sociedade Empresária Limitada
--

LOGRADOURO AV DAS NACOES UNIDAS 3000	NÚMERO 3003	COMPLEMENTO PARTE A
---	----------------	------------------------

CEP 06.233-903	BAIRRO/DISTRITO BONFIM	MUNICÍPIO OSASCO	UF SP
-------------------	---------------------------	---------------------	----------

ENDEREÇO ELETRÔNICO CONSULTASMLB@MERCADOLIVRE.COM	TELEFONE (11) 2543-4155
--	----------------------------

ENTE FEDERATIVO RESPONSÁVEL (EFR) *****
--

SITUAÇÃO CADASTRAL ATIVA	DATA DA SITUAÇÃO CADASTRAL 03/11/2005
-----------------------------	--

MOTIVO DE SITUAÇÃO CADASTRAL
------------------------------

SITUAÇÃO ESPECIAL *****	DATA DA SITUAÇÃO ESPECIAL *****
----------------------------	------------------------------------

Aprovado pela Instrução Normativa RFB nº 1.863, de 27 de dezembro de 2018.

Emitido no dia 08/09/2021 às 13:44:04 (data e hora de Brasília).

Página: 2/2





## REPÚBLICA FEDERATIVA DO BRASIL

## CADASTRO NACIONAL DA PESSOA JURÍDICA

NÚMERO DE INSCRIÇÃO <b>33.041.260/0652-90</b> MATRIZ	<b>COMPROVANTE DE INSCRIÇÃO E DE SITUAÇÃO CADASTRAL</b>	DATA DE ABERTURA <b>07/08/2008</b>
NOME EMPRESARIAL <b>VIA VAREJO S/A</b>		
TÍTULO DO ESTABELECIMENTO (NOME DE FANTASIA) *****	PORTE <b>DEMAIS</b>	
CÓDIGO E DESCRIÇÃO DA ATIVIDADE ECONÔMICA PRINCIPAL <b>47.53-9-00 - Comércio varejista especializado de eletrodomésticos e equipamentos de áudio e vídeo (Dispensada *)</b>		
CÓDIGO E DESCRIÇÃO DAS ATIVIDADES ECONÔMICAS SECUNDÁRIAS <b>47.13-0-04 - Lojas de departamentos ou magazines, exceto lojas francas (Duty free)</b> <b>47.44-0-02 - Comércio varejista de madeira e artefatos</b> <b>47.89-0-99 - Comércio varejista de outros produtos não especificados anteriormente</b> <b>52.11-7-99 - Depósitos de mercadorias para terceiros, exceto armazéns gerais e guarda-móveis</b> <b>52.12-5-00 - Carga e descarga</b> <b>66.19-3-02 - Correspondentes de instituições financeiras</b> <b>73.19-0-02 - Promoção de vendas (Dispensada *)</b> <b>74.90-1-04 - Atividades de intermediação e agenciamento de serviços e negócios em geral, exceto imobiliários (Dispensada *)</b> <b>82.91-1-00 - Atividades de cobranças e informações cadastrais (Dispensada *)</b>		
CÓDIGO E DESCRIÇÃO DA NATUREZA JURÍDICA <b>204-6 - Sociedade Anônima Aberta</b>		
LOGRADOURO <b>R SAMUEL KLEIN</b>	NÚMERO <b>83</b>	COMPLEMENTO *****
CEP <b>09.510-125</b>	BAIRRO/DISTRITO <b>CENTRO</b>	MUNICÍPIO <b>SAO CAETANO DO SUL</b>
UF <b>SP</b>	ENDEREÇO ELETRÔNICO <b>SETORFISCAL.CSC@VIIVAREJO.COM.BR</b>	TELEFONE <b>(11) 4225-6555</b>
ENTE FEDERATIVO RESPONSÁVEL (EFR) *****		
SITUAÇÃO CADASTRAL <b>ATIVA</b>	DATA DA SITUAÇÃO CADASTRAL <b>07/08/2008</b>	
MOTIVO DE SITUAÇÃO CADASTRAL		
SITUAÇÃO ESPECIAL *****	DATA DA SITUAÇÃO ESPECIAL *****	

(\*) A dispensa de alvarás e licenças é direito do empreendedor que atende aos requisitos constantes na Resolução CGSIM nº 51, de 11 de junho de 2019, ou da legislação própria encaminhada ao CGSIM pelos entes federativos, não tendo a Receita Federal qualquer responsabilidade quanto às atividades dispensadas.

Aprovado pela Instrução Normativa RFB nº 1.863, de 27 de dezembro de 2018.

Emitido no dia **08/09/2021** às **13:44:42** (data e hora de Brasília).

Página: 1/1

0263  
3

**REPÚBLICA FEDERATIVA DO BRASIL**  
**CADASTRO NACIONAL DA PESSOA JURÍDICA**

NÚMERO DE INSCRIÇÃO <b>29.302.348/0001-15</b> MATRIZ	<b>COMPROVANTE DE INSCRIÇÃO E DE SITUAÇÃO CADASTRAL</b>	DATA DE ABERTURA <b>20/12/2017</b>
NOME EMPRESARIAL <b>GURGELMIX MAQUINAS E FERRAMENTAS S.A.</b>		
TÍTULO DO ESTABELECIMENTO (NOME DE FANTASIA) *****	PORTE <b>DEMAIS</b>	
CÓDIGO E DESCRIÇÃO DA ATIVIDADE ECONÔMICA PRINCIPAL <b>82.11-3-00 - Serviços combinados de escritório e apoio administrativo</b>		
CÓDIGO E DESCRIÇÃO DAS ATIVIDADES ECONÔMICAS SECUNDÁRIAS <b>66.22-3-00 - Corretores e agentes de seguros, de planos de previdência complementar e de saúde</b> <b>74.90-1-04 - Atividades de intermediação e agenciamento de serviços e negócios em geral, exceto imobiliários</b> <b>63.11-9-00 - Tratamento de dados, provedores de serviços de aplicação e serviços de hospedagem na internet</b> <b>63.19-4-00 - Portais, provedores de conteúdo e outros serviços de informação na internet</b> <b>62.04-0-00 - Consultoria em tecnologia da informação</b> <b>70.20-4-00 - Atividades de consultoria em gestão empresarial, exceto consultoria técnica específica</b> <b>73.19-0-04 - Consultoria em publicidade</b> <b>82.20-2-00 - Atividades de teleatendimento</b>		
CÓDIGO E DESCRIÇÃO DA NATUREZA JURÍDICA <b>205-4 - Sociedade Anônima Fechada</b>		
LOGRADOURO <b>AV ALAGOAS</b>	NÚMERO <b>1193</b>	COMPLEMENTO *****
CEP <b>14.401-402</b>	BAIRRO/DISTRITO <b>JARDIM PAULISTA</b>	MUNICÍPIO <b>FRANCA</b>
		UF <b>SP</b>
ENDEREÇO ELETRÔNICO <b>NFE@LOJADOMECANICO.COM.BR</b>	TELEFONE <b>(16) 2103-0800/ (16) 2103-0814</b>	
ENTE FEDERATIVO RESPONSÁVEL (EFR) *****		
SITUAÇÃO CADASTRAL <b>ATIVA</b>	DATA DA SITUAÇÃO CADASTRAL <b>20/12/2017</b>	
MOTIVO DE SITUAÇÃO CADASTRAL		
SITUAÇÃO ESPECIAL *****	DATA DA SITUAÇÃO ESPECIAL *****	

Aprovado pela Instrução Normativa RFB nº 1.863, de 27 de dezembro de 2018.

Emitido no dia **08/09/2021** às **13:45:17** (data e hora de Brasília).

Página: 1/1



**REPÚBLICA FEDERATIVA DO BRASIL**  
**CADASTRO NACIONAL DA PESSOA JURÍDICA**

NÚMERO DE INSCRIÇÃO <b>61.652.608/0001-95</b> MATRIZ	<b>COMPROVANTE DE INSCRIÇÃO E DE SITUAÇÃO CADASTRAL</b>	DATA DE ABERTURA <b>28/09/1989</b>
NOME EMPRESARIAL <b>TRAMONTINA SUDESTE S.A.</b>		
TÍTULO DO ESTABELECIMENTO (NOME DE FANTASIA) *****	PORTE <b>DEMAIS</b>	
CÓDIGO E DESCRIÇÃO DA ATIVIDADE ECONÔMICA PRINCIPAL <b>46.49-4-99 - Comércio atacadista de outros equipamentos e artigos de uso pessoal e doméstico não especificados anteriormente</b>		
CÓDIGO E DESCRIÇÃO DAS ATIVIDADES ECONÔMICAS SECUNDÁRIAS <b>47.44-0-01 - Comércio varejista de ferragens e ferramentas</b> <b>47.59-8-99 - Comércio varejista de outros artigos de uso pessoal e doméstico não especificados anteriormente</b> <b>47.42-3-00 - Comércio varejista de material elétrico</b> <b>47.54-7-01 - Comércio varejista de móveis</b> <b>73.19-0-04 - Consultoria em publicidade</b>		
CÓDIGO E DESCRIÇÃO DA NATUREZA JURÍDICA <b>205-4 - Sociedade Anônima Fechada</b>		
LOGRADOURO <b>AV ARUANA</b>	NÚMERO <b>684</b>	COMPLEMENTO *****
CEP <b>06.460-010</b>	BAIRRO/DISTRITO <b>TAMBORE</b>	MUNICÍPIO <b>BARUERI</b>
UF <b>SP</b>	ENDEREÇO ELETRÔNICO <b>FISCAL.SUD@TRAMONTINA.COM</b>	TELEFONE <b>(11) 4197-1297</b>
ENTE FEDERATIVO RESPONSÁVEL (EFR) *****		
SITUAÇÃO CADASTRAL <b>ATIVA</b>	DATA DA SITUAÇÃO CADASTRAL <b>03/11/2005</b>	
MOTIVO DE SITUAÇÃO CADASTRAL		
SITUAÇÃO ESPECIAL *****	DATA DA SITUAÇÃO ESPECIAL *****	

Aprovado pela Instrução Normativa RFB nº 1.863, de 27 de dezembro de 2018.

Emitido no dia **08/09/2021** às **13:45:52** (data e hora de Brasília).

Página: 1/1



# REPÚBLICA FEDERATIVA DO BRASIL

## CADASTRO NACIONAL DA PESSOA JURÍDICA

NÚMERO DE INSCRIÇÃO 01.438.784/0048-60 FILIAL	<b>COMPROVANTE DE INSCRIÇÃO E DE SITUAÇÃO CADASTRAL</b>	DATA DE ABERTURA 09/06/2014
---	---	--------------------------------

NOME EMPRESARIAL <b>LEROY MERLIN COMPANHIA BRASILEIRA DE BRICOLAGEM</b>
--

TÍTULO DO ESTABELECIMENTO (NOME DE FANTASIA) <b>LEROY</b>	PORTE <b>DEMAIS</b>
--	------------------------

CÓDIGO E DESCRIÇÃO DA ATIVIDADE ECONÔMICA PRINCIPAL <b>47.44-0-99 - Comércio varejista de materiais de construção em geral (Dispensada *)</b>
--

CÓDIGO E DESCRIÇÃO DAS ATIVIDADES ECONÔMICAS SECUNDÁRIAS <b>74.90-1-04 - Atividades de intermediação e agenciamento de serviços e negócios em geral, exceto imobiliários (Dispensada *)</b>
--

CÓDIGO E DESCRIÇÃO DA NATUREZA JURÍDICA <b>205-4 - Sociedade Anônima Fechada</b>
---

LOGRADOURO <b>R PASCOAL PAIS</b>	NÚMERO <b>525</b>	COMPLEMENTO <b>ANDAR 5 CONJ 53 SALA 03</b>
-------------------------------------	----------------------	---

CEP <b>04.581-060</b>	BAIRRO/DISTRITO <b>VILA CORDEIRO</b>	MUNICÍPIO <b>SAO PAULO</b>	UF <b>SP</b>
--------------------------	---	-------------------------------	-----------------

ENDEREÇO ELETRÔNICO <b>FISCAL@LEROYMERLIN.COM.BR</b>	TELEFONE <b>(11) 5670-8600</b>
---	-----------------------------------

ENTE FEDERATIVO RESPONSÁVEL (EFR) *****
--

SITUAÇÃO CADASTRAL <b>ATIVA</b>	DATA DA SITUAÇÃO CADASTRAL <b>09/06/2014</b>
------------------------------------	---

MOTIVO DE SITUAÇÃO CADASTRAL
------------------------------

SITUAÇÃO ESPECIAL *****	DATA DA SITUAÇÃO ESPECIAL *****
----------------------------	------------------------------------

(\*) A dispensa de alvarás e licenças é direito do empreendedor que atende aos requisitos constantes na Resolução CGSIM nº 51, de 11 de junho de 2019, ou da legislação própria encaminhada ao CGSIM pelos entes federativos, não tendo a Receita Federal qualquer responsabilidade quanto às atividades dispensadas.

Aprovado pela Instrução Normativa RFB nº 1.863, de 27 de dezembro de 2018.

Emitido no dia 10/09/2021 às 08:57:23 (data e hora de Brasília).

Página: 1/1

0266  
47.

# REPÚBLICA FEDERATIVA DO BRASIL

## CADASTRO NACIONAL DA PESSOA JURÍDICA

NÚMERO DE INSCRIÇÃO <b>62.058.318/0007-76</b> MATRIZ	<b>COMPROVANTE DE INSCRIÇÃO E DE SITUAÇÃO CADASTRAL</b>	DATA DE ABERTURA <b>06/06/2005</b>
NOME EMPRESARIAL <b>BUD COMERCIO DE ELETRODOMESTICOS LTDA</b>		
TÍTULO DO ESTABELECIMENTO (NOME DE FANTASIA) *****		PORTE <b>DEMAIS</b>
CÓDIGO E DESCRIÇÃO DA ATIVIDADE ECONÔMICA PRINCIPAL <b>47.59-8-99 - Comércio varejista de outros artigos de uso pessoal e doméstico não especificados anteriormente</b>		
CÓDIGO E DESCRIÇÃO DAS ATIVIDADES ECONÔMICAS SECUNDÁRIAS <b>46.15-0-00 - Representantes comerciais e agentes do comércio de eletrodomésticos, móveis e artigos de uso doméstico</b> <b>47.29-6-99 - Comércio varejista de produtos alimentícios em geral ou especializado em produtos alimentícios não especificados anteriormente</b> <b>63.19-4-00 - Portais, provedores de conteúdo e outros serviços de informação na internet</b> <b>66.19-3-99 - Outras atividades auxiliares dos serviços financeiros não especificadas anteriormente</b> <b>74.90-1-04 - Atividades de intermediação e agenciamento de serviços e negócios em geral, exceto imobiliários</b>		
CÓDIGO E DESCRIÇÃO DA NATUREZA JURÍDICA <b>206-2 - Sociedade Empresária Limitada</b>		
LOGRADOURO <b>R OLYMPIA SEMERARO</b>	NÚMERO <b>675</b>	COMPLEMENTO <b>SETOR BUD</b>
CEP <b>04.183-090</b>	BAIRRO/DISTRITO <b>JARDIM SANTA EMILIA</b>	MUNICÍPIO <b>SAO PAULO</b>
UF <b>SP</b>	ENDEREÇO ELETRÔNICO <b>GCG-TAX_INDIRETOS-USP@WHIRLPOOL.COM</b>	
TELEFONE <b>(11) 3566-1431/ (11) 3566-1986</b>		
ENTE FEDERATIVO RESPONSÁVEL (EFR) *****		
SITUAÇÃO CADASTRAL <b>ATIVA</b>	DATA DA SITUAÇÃO CADASTRAL <b>06/06/2005</b>	
MOTIVO DE SITUAÇÃO CADASTRAL		
SITUAÇÃO ESPECIAL *****	DATA DA SITUAÇÃO ESPECIAL *****	

Aprovado pela Instrução Normativa RFB nº 1.863, de 27 de dezembro de 2018.

Emitido no dia **10/09/2021** às **09:05:40** (data e hora de Brasília).

Página: 1/1

ELECTROLUX DO BRASIL S/A – CNPJ: 76.487.032/0001-25 – ENDEREÇO: R MINISTRO GABRIEL PASSOS, 360 – CURITIBA – PR – CEP: 81.520-900

## Micro-ondas Electrolux de bancada Branco com Função Tira Odor e Manter Aquecido 34L (MEO44) - 127V

MEO44

4.7/5  (815 avaliações) ver avaliações

R\$ 839,00 

**R\$ 596,82**

em 9x de R\$ 66,31 sem juros [ver parcelas](#)

Voltagem

127V  220V

Leve também

< 1 / 4 >

 Lunch Box Vermelha Ele...  
R\$ 25,90 [VER PRODUTO](#)

 Tampa Preto P  
R\$ 25,90 [VER PRODUTO](#)

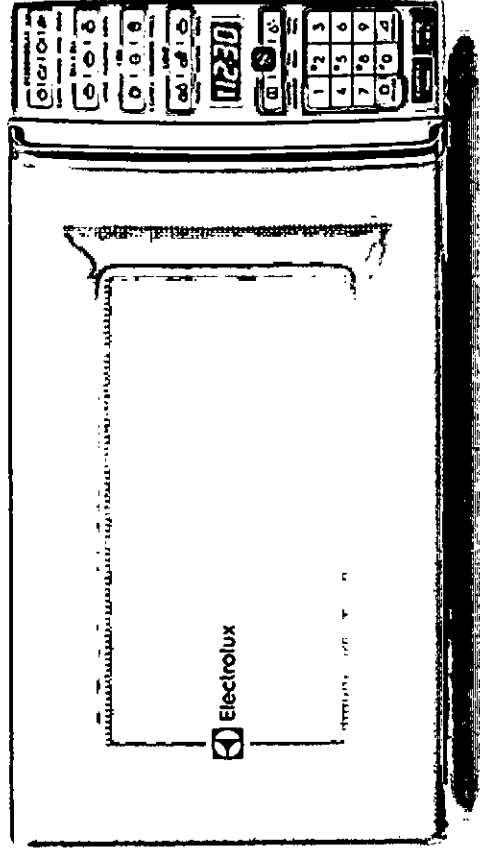

**COMPRAR**

LINK: [https://loja.electrolux.com.br/micro-ondas-de-bancada-34l-meo44-branco-funcao-tira-odor-e-manter-aquecido-electrolux/p?idsku=2002570&utm\\_source=google&utm\\_campaign=googlepla&utm\\_medium=shopping](https://loja.electrolux.com.br/micro-ondas-de-bancada-34l-meo44-branco-funcao-tira-odor-e-manter-aquecido-electrolux/p?idsku=2002570&utm_source=google&utm_campaign=googlepla&utm_medium=shopping)

DATA: 03/09/2021

0267  
C

MAGAZINE LUIZA S/A – CNPJ: 47.960.950/1088-36 – ENDEREÇO: AV DOUTOR ISMAEL ALONSO Y. ALONSO, 3250 – FRANÇA – SP – CEP: 14.403-900

## Micro-ondas de bancada Branco com Função Tira Odor e Manter Aquecido 34L (MEO44) - Electrolux

Código 650505600 | [Ver descrição completa](#) | [Electrolux](#)

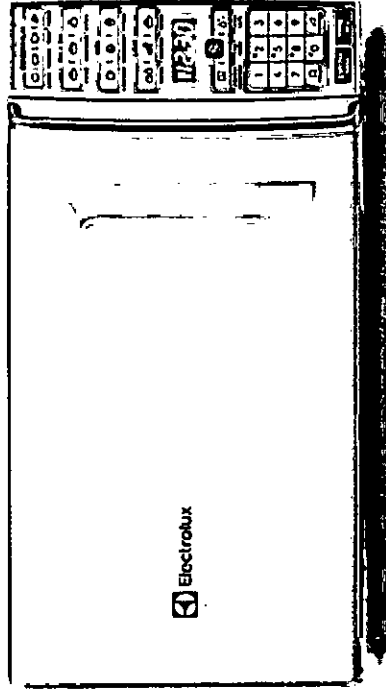
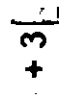

★★★★★ 4,8 (646) [Avaliar produto](#)

Voltagem:

Selecione

Vendido e entregue por [Electrolux](#)

de R\$ 729,00

por **R\$ 607,20** à vista (12% de desconto)

ou R\$ 690,00 em 12x de R\$ 57,50 sem juros

[Mais formas de pagamento](#)

[Adicionar à sacola](#)

Consultar prazo e valor do frete

00000-000

Ok

[Não sei o CEP](#)

LINK: [https://www.magazineluiza.com.br/micro-ondas-de-bancada-branco-com-funcao-tira-odor-e-manter-aquecido-34l-meo44-electrolux/p/6505056/ed/miac/?&seller\\_id=electrolux](https://www.magazineluiza.com.br/micro-ondas-de-bancada-branco-com-funcao-tira-odor-e-manter-aquecido-34l-meo44-electrolux/p/6505056/ed/miac/?&seller_id=electrolux)

DATA: 03/09/2021

0268  
D.

HAVAN S.A. – CNPJ: 79.379.491/0008-50 – ENDEREÇO: ROD ANTONIO HEIL, 250 – BRUSQUE – SC – CEP: 88.353-100

Microondas de Bancada MEO44 34L Branco Electrolux

☆☆☆☆☆ (6 Avaliações)

Cód.: 246408 Vendido e entregue por: Havan

R\$849,99

**R\$649,90**

ou 10x de R\$64,99 sem juros no cartão Havan

Ver mais formas de pagamento

Escolha a voltagem: Escolha a quantidade:

127V 220V -  +

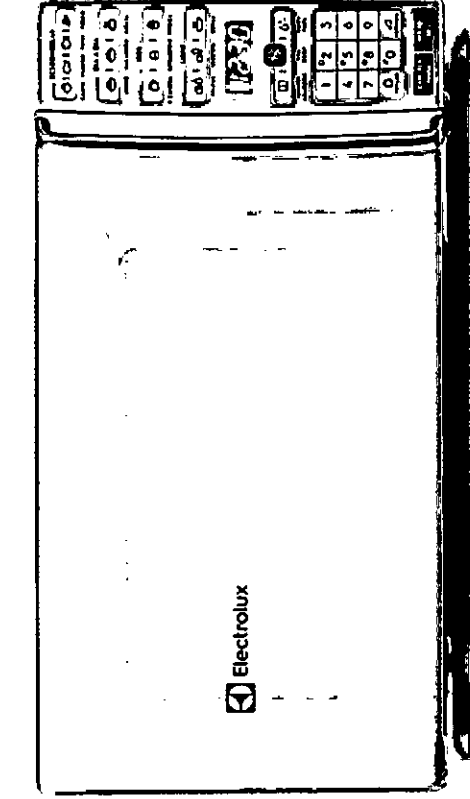

**COMPRAR**  
Entrega mais para você

**COMPRAR**  
Você está na loja física

Calcule o valor do frete e prazo de entrega



Digite o CEP

**CALCULAR** Não sabe seu CEP?



LINK: <https://www.havan.com.br/microondas-de-bancada-meo44-34l-branco-electrolux/p>

DATA: 03/09/2021

0269  
9



AMERICANAS S.A. – CNPJ: 00.776.574/0006-60 – ENDEREÇO: R SACADURA CABRAL, 102 – RIO DE JANEIRO – RJ – CEP: 20.081-902

 [favoritar](#)  [compartilhar](#)

 [índice](#)

## Micro-ondas Electrolux MEO44 Branco 34L - 110V

★★★★★ (172) [92 perguntas](#)

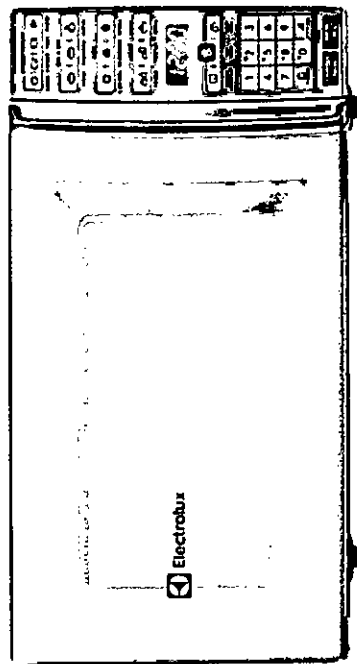

Tira Odor, Manter Aquecido, Limpa Fácil e QR Code com vídeos de preparo das receitas do menu do micro-ondas....

[mais informações](#)

voltagem: 110V

110V

220V

[política de troca e devolução](#)

# R\$ 579,99

em até 12x sem juros no cartão de crédito

 R\$ 579,99 em até 15x sem juros no cartão Americanas

[mais formas de pagamento](#)

calcular frete e prazo

100% seguro

ok

 comprar

comprar com  AME

LINK: <https://www.americanas.com.br/produto/1938309164?ppn=YSMESP&sellerid=02&voltagem=110V>

DATA: 03/09/2021

0270  
D.

GAZIN – CNPJ: 77.941.490/0225-58 – ENDEREÇO: ROD ANTONIO PEDROSO, KM 01, S/N – DOURADINA – PR – CEP: 87.485-000

## Micro-ondas Electrolux 34L 1300W com Função Tira Odor QR Code MEO44 - Branco - 110 Volts

(Cód. 14092.1.1)

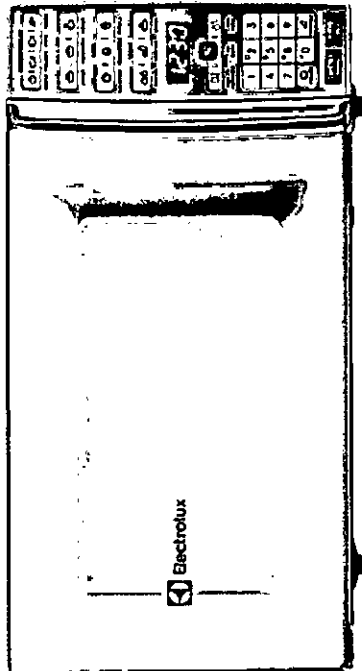

110 Volts

220 Volts

Branco

Escolha uma loja e compre

Gazin Douradina

● R\$ 789,00

Vendido e entregue por Gazin Douradina  
De R\$ 920,24 por

R\$ 789,00

em 12x de R\$ 65,75 sem juros

ou **R\$ 749,55** à vista no boleto

Gazin Feira de

LINK: [https://www.gazin.com.br/produto/811/micro-ondas-electrolux-34l-1300w-com-funcao-tira-odor-qr-code-meo44?cor=branco&voltagem=110-volts&seller\\_id=3](https://www.gazin.com.br/produto/811/micro-ondas-electrolux-34l-1300w-com-funcao-tira-odor-qr-code-meo44?cor=branco&voltagem=110-volts&seller_id=3)

DATA: 03/09/2021

0271  
C.

MAGAZINE LUIZA S/A – CNPJ: 47.960.950/1088-36 – ENDEREÇO: AV DOUTOR ISMAEL ALONSO Y. ALONSO, 3250 – FRANÇA – SP – CEP: 14.403-900

## Forno Elétrico de Bancada Fischer Hot Grill Line 44 Litros 1750w 127v

Código ht2dk62904 | [Ver descrição completa](#) | [Fischer](#)



★★★★☆ 4,2 (12) [Avaliar produto](#)



Vendido e entregue por [Engage](#)

por **R\$ 438,00** à vista (8% de desconto)

ou R\$ 476,09 em 12x de R\$ 39,67 sem juros

[Mais formas de pagamento](#)



[Consultar prazo e valor do frete](#)

00000-000 Ok [Não sei o CEP](#)

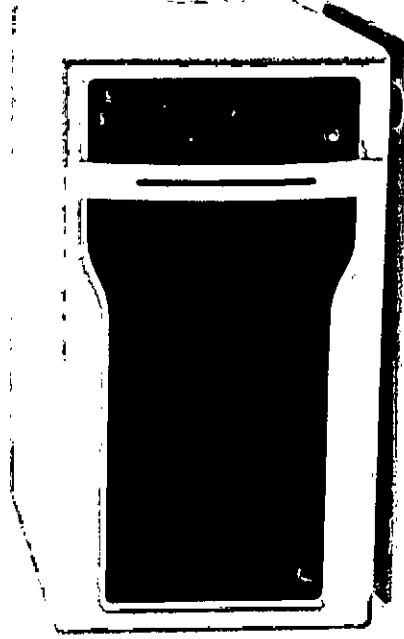

LINK: [https://www.magazineluiza.com.br/forno-eletrico-de-bancada-fischer-hot-grill-line-44-litros-1750w-127v/p/ht2dk62904/ed/frme/?seller\\_id=engage-info](https://www.magazineluiza.com.br/forno-eletrico-de-bancada-fischer-hot-grill-line-44-litros-1750w-127v/p/ht2dk62904/ed/frme/?seller_id=engage-info)

DATA: 08/09/2021

0272  
C.

AMERICANAS S.A. - CNPJ: 00.776.574/0006-60 - ENDEREÇO: R SACADURA CABRAL, 102 - RIO DE JANEIRO - RJ - CEP: 20.081-902



## Forno Elétrico Fischer Hot Grill Line Bancada 44 Litros 127v

★★★★☆ (4) 3 perguntas

Assa, gratina e aquece Pés anti-derrapantes Resistências blindadas Porta com vidro duplo serigrafado Luz piloto (indica quando o forno está ligado) Grade cromada - removível Frontal em termoplástico Corpo externo pintado branco Corp...

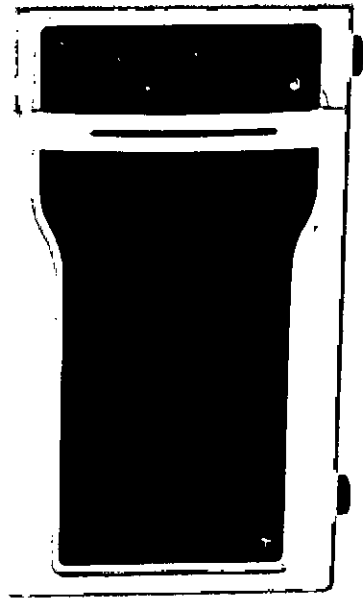

[mais informações](#)

voltagem: 127v

127v

220v

[política de troca e devolução](#)

R\$ 536,25 **-12%**

**R\$ 471,90**

em 1x no cartão de crédito com Ame e recebe R\$ 4,72 de volta

[mais formas de pagamento](#)

calcular frete e prazo

09/09/21

ok

comprar

comprar com ame

Este produto é vendido e entregue por ENGAGE ELETRÔ. A Americanas garante a sua compra, do pedido à entrega.

LINK: <https://www.americanas.com.br/produto/53526121?opn=YSMESP&sellerid=24867555000101&voltagem=127v>

DATA: 08/09/2021

0273  
7.

CARREFOUR COMERCIO E INDUSTRIA LTDA - CNPJ: 45.543.915/0846-95 - ENDEREÇO: V AC NORTE KM 38 (ROD ANHANGUERA), 420 - CAJAMAR - SP -  
CEP: 07.789-100



## Forno Elétrico de Bancada Fischer Hot Grill Line 44 Litros

Marca: Elétrico - Cód: 9946304

1 Já tem? Avalie :)

Vendido e entregue por Leonfer Shop

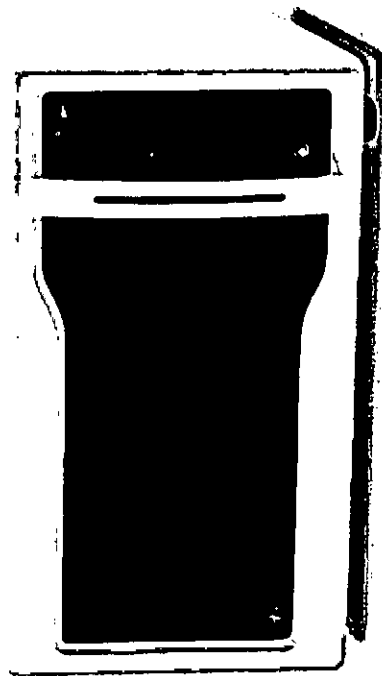

por **R\$ 478,90**

em 1x no cartão ou boleto ⓘ  
9x de R\$ 53,21 sem juros



Condição exclusiva **Cartão Carrefour**  
Até **12x R\$ 39,90** sem juros  
Peça já o seu



Condições de pagamento



O Carrefour garante a sua compra  
Saiba mais



Compre e ganhe moedas! Saiba mais >

LINK: <https://www.carrefour.com.br/forno-eletrico-de-bancada-fischer-hot-grill-line-44-litros-mp910988827/p>

DATA: 08/09/2021

0274  
5.

MADEIRAMADEIRA COMERCIO ELETRONICO S/A – CNPJ: 10.490.181/0001-35 – ENDEREÇO: R MARECHAL DEODORO, 717 – CURITIBA – PR –  
CEP: 80.020-320

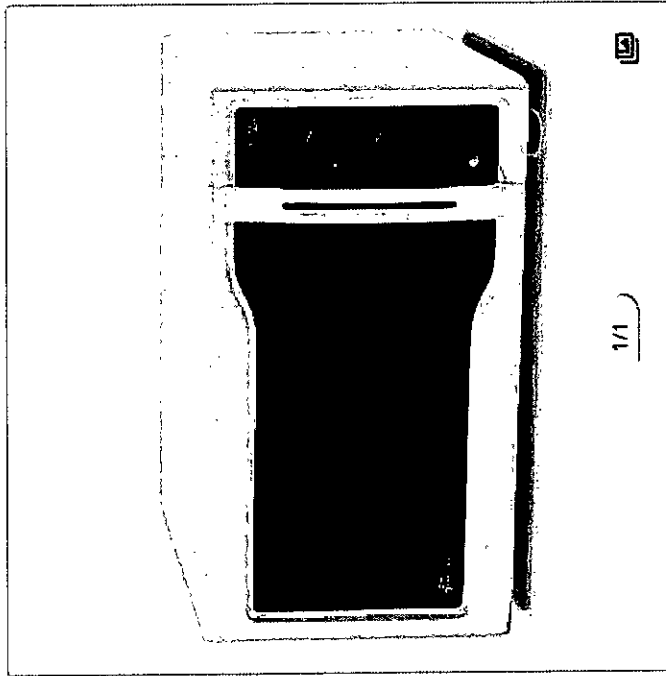

## Forno Elétrico Fischer 44L Bancada Hot Grill Line 127V Fischer Branco

Vendido e entregue por LOJAS COLOMBO

ID 2477529

R\$ 776,52 ↓ 24%

R\$ **589,00**

à vista no cartão ou PIX  
ou em até 12x de R\$ 49,08 sem juros  
ou parcelado em até 24x no crediário\*

### Opções de pagamento

– 1 +  
unidade(s)

 Adicionar

Comprar

### Frete e prazo

Insira o CEP

 Chat

LINK: <https://www.madeiramadeira.com.br/forno-eletrico-fischer-44l-bancada-hot-grill-line-127v-fischer-2477529.html?seller=12485>

DATA: 08/09/2021

0275  
D.

EBAZAR.COM.BR – CNPJ: 03.007.331/0001-41 – ENDEREÇO: AV DAS NACOES UNIDAS, 3003 – OSASCO – SP – CEP: 06.233-903

## Forno Elétrico Com Timer 44 Litros Fishcer Hot Grill Line

★★★★ 55 opiniões

R\$ 509<sup>60</sup>

em 12x R\$ 48<sup>99</sup>

Ver os meios de pagamento



Envio para todo o país

Saiba os prazos de entrega e as formas de envio.

Calcular o prazo de entrega

Cor: Branco

Voltagem: 127V

Estoque disponível

Quantidade: 1 unidade ▾ (4 disponíveis)

Comprar agora

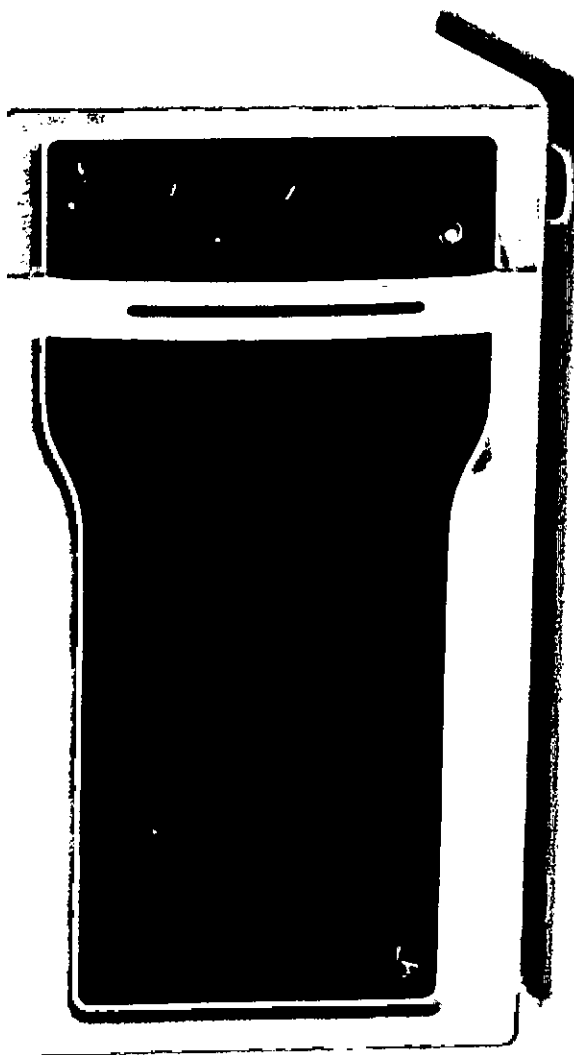

LINK: [https://produto.mercadolivre.com.br/MLB-1766589203-forno-eletrico-com-timer-44-litros-fishcer-hot-grill-line-\\_JM?matt\\_tool=18956390&utm\\_source=google\\_shopping&utm\\_medium=organic](https://produto.mercadolivre.com.br/MLB-1766589203-forno-eletrico-com-timer-44-litros-fishcer-hot-grill-line-_JM?matt_tool=18956390&utm_source=google_shopping&utm_medium=organic)

DATA: 08/09/2021

0276  
D.

VIA VAREJO S/A – CNPJ: 33.041.260/0652-90 – ENDEREÇO: R SAMUEL KLEIN, 83 - SAO CAETANO DO SUL – SP – CEP: 09.510-125

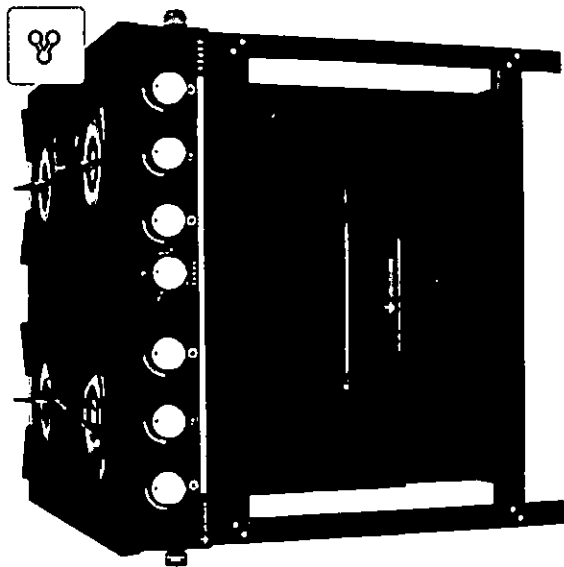

Vendido e entregue por VAREJÃO DAS MAQUINAS

## Fogão Industrial Venâncio Br4bfpr Bravo 4 Bocas Com Forno Preto

(Cód. Item 1500512694) Outros produtos Venâncio

**R\$ 2.197,00**

ou até 8x de R\$274,62 sem juros ver parcelamento



R\$ 2.197,00

à vista no Cartão Casas Bahia ou 8x de R\$ 274,62 sem juros. Peça já o seu

Calcule o frete e prazo de entrega \_\_\_\_\_

### Mais opções de compra deste produto

Vendido e entregue por 10Estrela

R\$ 2.999,90



LINK: [https://www.casasbahia.com.br/fogao-industrial-venancio-br4bfpr-bravo-4-bocas-com-forno-preto-1500512694/p/1500512694?utm\\_medium=Cpc&utm\\_source=google\\_freelisting&idSKU=1500512694&idLojista=72353](https://www.casasbahia.com.br/fogao-industrial-venancio-br4bfpr-bravo-4-bocas-com-forno-preto-1500512694/p/1500512694?utm_medium=Cpc&utm_source=google_freelisting&idSKU=1500512694&idLojista=72353)

DATA: 08/09/2021

0277  
D.



AMERICANAS S.A. – CNPJ: 00.776.574/0006-60 – ENDEREÇO: R SACADURA CABRAL, 102 – RIO DE JANEIRO – RJ – CEP: 20.081-902



## Fogão a Gás Bravo Multicores 4 Bocas Com Forno BR4BF - Venâncio Preto

★ ★ ★ ★ ★

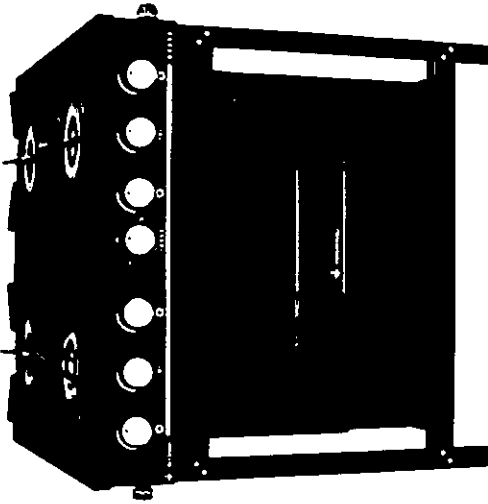

Fogão gás Bravo 4 bocas com Forno BR4BF Características Técnicas.- Corpo super reforçado em aço carbono com acabamento em pintura a pó eletrostática com base fosfatizada.- Grelhas redondas em ferro fundido .Queimadores: - Frontal D...

[mais informações](#)

cor: preto

[política de troca e devolução](#)

# R\$ 2.331,22

em até 12x sem juros no cartão de crédito com Ame e recebe R\$ 10,00 de volta

📱 R\$ 2.331,22 em até 15x sem juros no cartão Americanas com Ame e recebe R\$ 10,00 de volta

[mais formas de pagamento](#)

calcular frete e prazo

digite o CEP

ok

comprar

comprar com ame

LINK: <https://www.americanas.com.br/produto/1632088021?opn=YSMESP&sellerid=3249735000141&cor=PRETO>

DATA: 08/09/2021

0278  
5.

MAGAZINE LUIZA S/A – CNPJ: 47.960.950/1088-36 – ENDEREÇO: AV DOUTOR ISMAEL ALONSO Y. ALONSO, 3250 – FRANÇA – SP – CEP: 14.403-900

## Fogão Industrial Venâncio BR4BFPR Bravo 4 Bocas Com Forno Preto

Código dd06110e9 | [Ver descrição completa](#) | [Venâncio](#)

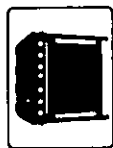

☆☆☆☆ [Avaliar produto](#)

Vendido e entregue por [Estrela 10](#)

de R\$ 3.099,90

por **R\$ 2.699,91** à vista (10% de desconto)

ou R\$ 2.999,90 em 12x de R\$ 249,99 sem juros

[Mais formas de pagamento](#)

[Adicionar à sacola](#)

[Consultar prazo e valor do frete](#)

00000-000

Ok [Não sei o CEP](#)

LINK: [https://www.magazineleuza.com.br/fogao-industrial-venancio-br4bfp-bravo-4-bocas-com-forno-preto/p/dd06110e9/pi/fgin/7&seller\\_id=estrela10](https://www.magazineleuza.com.br/fogao-industrial-venancio-br4bfp-bravo-4-bocas-com-forno-preto/p/dd06110e9/pi/fgin/7&seller_id=estrela10)

DATA: 08/09/2021



0279  
D.

CARREFOUR COMERCIO E INDUSTRIA LTDA - CNPJ: 45.543.915/0846-95 - ENDEREÇO: V AC NORTE KM 38 (ROD ANHANGUERA), 420 - CAJAMAR - SP - CEP: 07.789-100

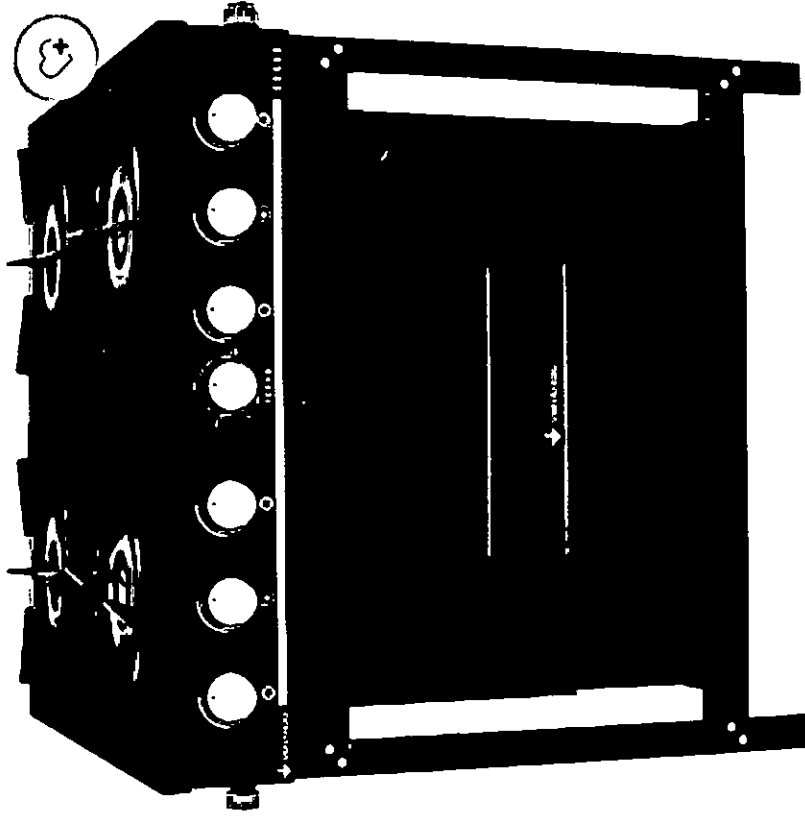

## Fogão Industrial Venâncio BR4BFPR Bravo 4 Bocas Com Forno Preto

Marca: [Venâncio](#) - Cód: 1977611

[Compartilhe](#) [Já tem? Avalie :](#)

Vendido e entregue por **Estrela 10**

por **R\$ 2.999,90**

em 1x no cartão ou boleto   
10x de R\$ 299,99 sem juros

**Condição exclusiva Cartão Carrefour**  
Até 20x R\$ 149,99 sem juros  
[Peça já o seu](#)

[Condições de pagamento](#)

Serviços adicionais para você e seu lar

- |                          |                                       |  |            |
|--------------------------|---------------------------------------|--|------------|
| <input type="checkbox"/> | <b>Instalação</b>                     |  | R\$ 379,00 |
| <input type="checkbox"/> | <b>Assistência</b>                    |  | R\$ 59,90  |
| <input type="checkbox"/> | <b>Educacional</b>                    |  | R\$ 49,90  |
|                          | <b>Para De Fogão GLP E GN Com KIT</b> |  |            |
|                          | <b>Marido De Aluguel</b>              |  |            |
|                          | <b>Educacional - Básico</b>           |  |            |

**COMPRAR**

LINK: <https://www.carrefour.com.br/fogao-industrial-venancio-br4bfp-bravo-4-bocas-com-forno-preto-mp19436208/p>

DATA: 08/09/2021

0280  
D.

MADEIRAMADEIRA COMERCIO ELETRONICO S/A – CNPJ: 10.490.181/0001-35 – ENDEREÇO: R MARECHAL DEODORO, 717 – CURITIBA – PR –  
CEP: 80.020-320

## Fogão Profissional 4 Bocas Venâncio Bravo Preto com Forno

Vendido e entregue por **ALCAMAR**

ID 1620855

R\$ **2.493,54** à vista no cartão ou Pix  
ou em até 12x de R\$ 207.79 sem juros  
ou parcelado em até 24x no crediário\*

### Opções de pagamento

- 1 +  
unidade(s)

Adicionar

Comprar

### Frete e prazo

Insira o CEP

Calcular

Não sei meu CEP

Chamada

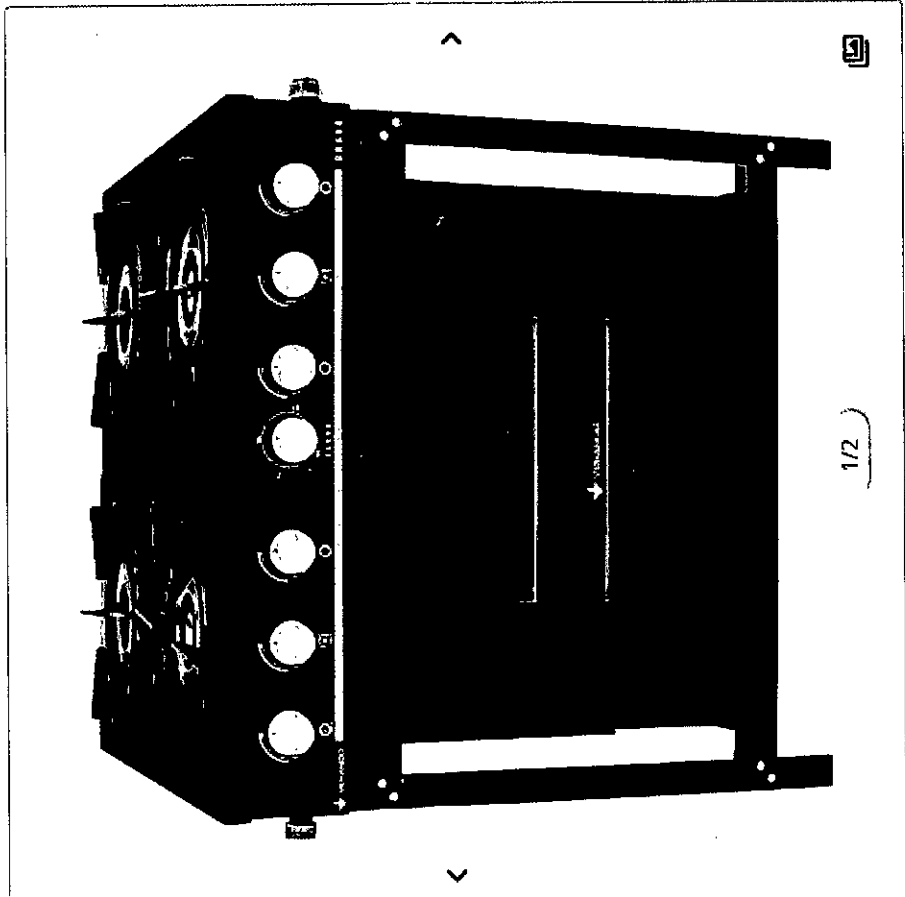

LINK: <https://www.madeiramadeira.com.br/fogao-profissional-4-bocas-venancio-bravo-preto-com-forno-1620855.html?seller=555>

DATA: 08/09/2021

0281  
D

VIA VAREJO S/A – CNPJ: 33.041.260/0652-90 – ENDEREÇO: R SAMUEL KLEIN, 83 - SAO CAETANO DO SUL – SP – CEP: 09.510-125

☆☆☆☆ (353 avaliações)

Vendido e entregue por Loja Electrolux

24X SEM JUROS

## Refrigerador Frost Free Electrolux TF39 310 Litros

(Cód. Item 13690581) Outros produtos Electrolux

Selecione

220V

**R\$ 2.184,05**

5% de desconto em 1x no Cartão ou Boleto. sem juros  
ver parcelamento

R\$ 2.299,00

ou até 10x de R\$229,90 sem juros no Cartão de Crédito

R\$ 2.184,05 - 5% de desconto

em 1x no Cartão ou Boleto.

R\$ 2.184,05 - 5% de desconto

à vista no Cartão Casas Bahia ou 24x de R\$ 95,79 sem juros. Peça já o seu

Comprar

LINK: [https://www.casasbahia.com.br/refrigerador-frost-free-electrolux-tf39-310-litros-13690581/p/13690581?utm\\_medium=Cpc&utm\\_source=google\\_freelisting&idSku=13690581&idLojista=24506](https://www.casasbahia.com.br/refrigerador-frost-free-electrolux-tf39-310-litros-13690581/p/13690581?utm_medium=Cpc&utm_source=google_freelisting&idSku=13690581&idLojista=24506)

DATA: 08/09/2021

0282  
D.

MAGAZINE LUIZA S/A – CNPJ: 47.960.950/1088-36 – ENDEREÇO: AV DOUTOR ISMAEL ALONSO Y. ALONSO, 3250 – FRANÇA – SP – CEP: 14.403-900

## Geladeira/Refrigerador Frost Free 310 Litros Branco Electrolux (TF39)

Código 495292700 | [Ver descrição completa](#) | [Electrolux](#)

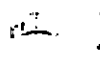
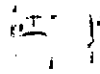

+3

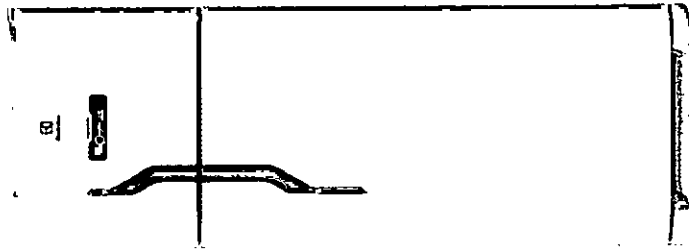

★★★★★ 4,6 (640) [Avaliar produto](#)



Voltagem:

Selecione



Vendido e entregue por [Electrolux](#)

de R\$ 2.449,00

por **R\$ 2.138,07** à vista (7% de desconto)

ou R\$ 2.299,00 em 12x de R\$ 191,58 sem juros

[Mais formas de pagamento](#)

Adicionar à sacola

Consultar prazo e valor do frete

00000-000

Ok Não sei o CEP

LINK: [https://www.magazineluiza.com.br/geladeira-refrigerador-frost-free-310-litros-branco-electrolux-tf39/p/4952927/ed/refr/?&seller\\_id=electrolux](https://www.magazineluiza.com.br/geladeira-refrigerador-frost-free-310-litros-branco-electrolux-tf39/p/4952927/ed/refr/?&seller_id=electrolux)

DATA: 08/09/2021

0283  
D.

ELECTROLUX DO BRASIL S/A - CNPJ: 76.487.032/0001-25 - ENDEREÇO: R MINISTRO GABRIEL PASSOS, 360 - CURITIBA - PR - CEP: 81.520-900

## Geladeira/Refrigerador Frost Free 310 Litros Branco Electrolux (TF39) - 220V

TF39

4.4/5  (900 avaliações) ver avaliações

R\$ 2.929,00

23%

### R\$ 2.253,02

em 12X de R\$ 187,75 sem juros [ver parcelas](#)

Voltagem

127V

220V

Frete grátis\*  
Capitais Sul e Sudeste

Leve também

< 1 / 4 >

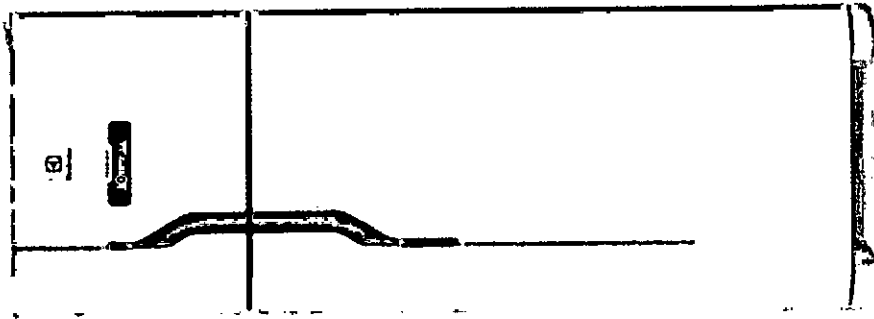

Conjunto de Painéis Ino...

R\$ 599,90

[VER PRODUTO](#)



Potes Hermétic

R\$ 154,90

[VER PRODUTO](#)

## COMPRAR

Calcule o valor do Frete e o prazo de entrega

LINK: [https://loja.electrolux.com.br/geladeira-refrigerador-frost-free-310-litros-branco-tf39-electrolux/p?idsku=2003608&utm\\_source=google&utm\\_campaign=googlepla&utm\\_medium=shopping](https://loja.electrolux.com.br/geladeira-refrigerador-frost-free-310-litros-branco-tf39-electrolux/p?idsku=2003608&utm_source=google&utm_campaign=googlepla&utm_medium=shopping)

DATA: 08/09/2021

0284  
D.

CARREFOUR COMERCIO E INDUSTRIA LTDA - CNPJ: 45.543.915/0846-95 - ENDEREÇO: V AC NORTE KM 38 (ROD ANHANGUERA), 420 - CAJAMAR - SP - CEP: 07.789-100

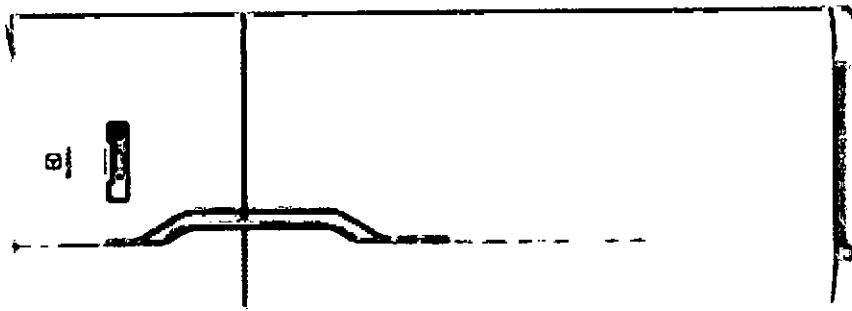

## Refrigerador Frost Free 310 Litros Branco Electrolux (TF39) 127V

Marca: Electrolux - Cód: 48710



7 Já tem? Avalie :)

Vendido e entregue por Electrolux

por **R\$ 2.299,00**

em 1x no cartão ou boleto   
10x de R\$ 229,90 sem juros

Serviços adicionais para você e seu lar

- Instalação Para Refrigerador | R\$ 229,00
- Assistência Marido De Aluguel | R\$ 59,90
- Educacional Educacional - Básico | R\$ 49,90

**Condição exclusiva Cartão Carrefour**  
Até 20x R\$ 114,95 sem juros  
[Peça já o seu](#)

[Condições de pagamento](#)



LINK: <https://www.carrefour.com.br/refrigerador-frost-free-310-litros-branco-electrolux-tf39-127v-mp12850721/p>

DATA: 08/09/2021

0285  
D.



MADEIRAMADEIRA COMERCIO ELETRONICO S/A – CNPJ: 10.490.181/0001-35 – ENDEREÇO: R MARECHAL DEODORO, 717 – CURITIBA – PR –  
CEP: 80.020-320

## Refrigerador Electrolux 310L 2 Portas Frost Free Branco 220V TF39

Vendido e entregue por Continental Center

ID 1971176

R\$ **2.655,97** à vista no cartão ou Pix  
ou em até 12x de R\$ 221,33 sem juros  
ou parcele em até 24x no crediário\*

### Opções de pagamento

- 1 +

unidade(s)



Adicionar

Comprar

### Frete e prazo

Insira o CEP

Calcular



Chat

Não sei meu CEP

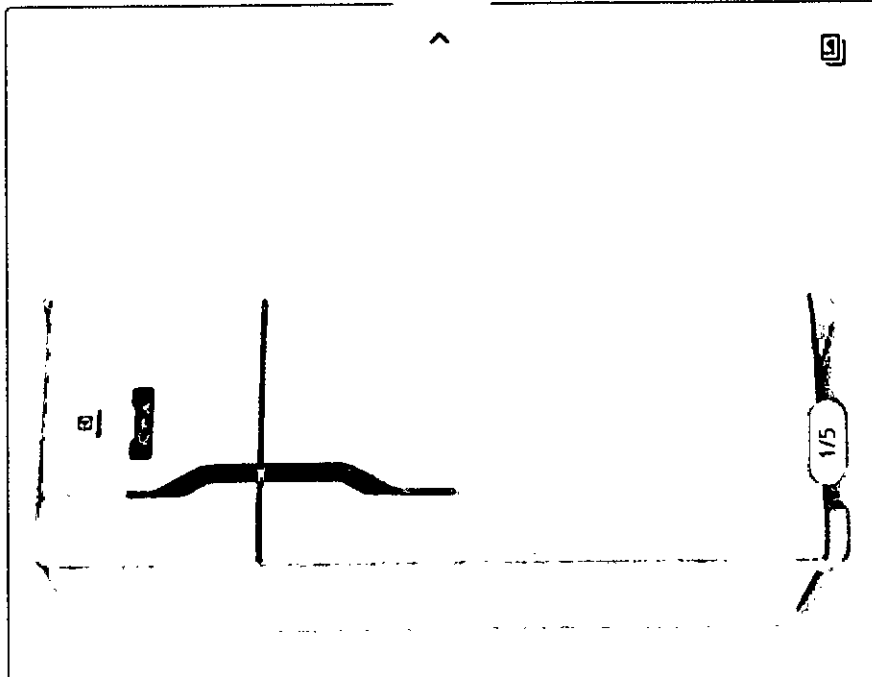

LINK: <https://www.madeiramadeira.com.br/refrigerador-electrolux-310l-2-portas-frost-free-branco-220v-tf39-1971176.html?seller=1236>

DATA: 08/09/2021

0286  
D.

CARREFOUR COMERCIO E INDUSTRIA LTDA – CNPJ: 45.543.915/0846-95 – ENDEREÇO: V AC NORTE KM 38 (ROD ANHANGUERA), 420 – CAJAMAR – SP – CEP: 07.789-100



### Smart TV 42 Pol PTV42G52RCF Full Hd Roku Hdmi Philco

Marca: RCE - Cód: 312518091

Já tem? Avalie :)

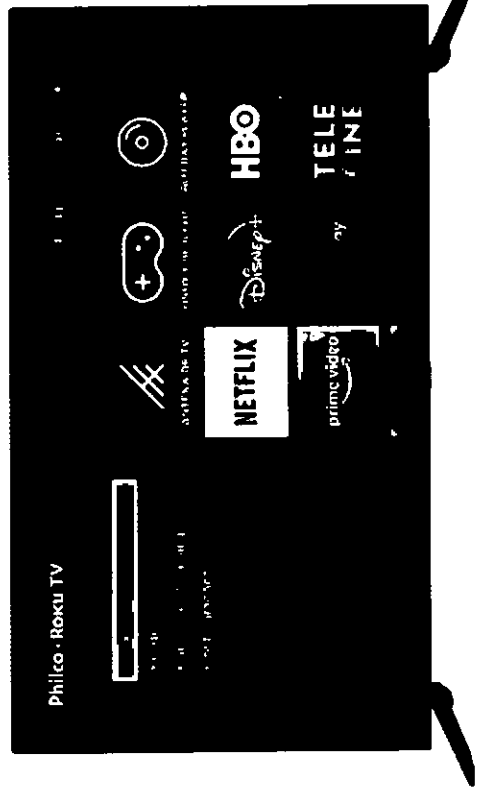

- Cor:
- Cor Secundária:
- Voltagem:

Vendido e entregue por Ta barato To levando

por **R\$ 2.521,90**

em 1x no cartão ou boleto   
10x de R\$ 252,19 sem juros

**COMPRAR**



Condição exclusiva **Cartão Carrefour**  
Até 20x R\$ 126,09 sem juros  
Peça já o seu

O Carrefour garante a sua compra  
Saiba mais  
 Compre e ganhe moedas! Saiba mais >



Condições de pagamento

LINK: <https://www.carrefour.com.br/smart-tv-42-pol-ptv42g52rcf-full-hd-roku-hdmi-philco-mp914713579/p>

DATA: 08/09/2021

0287  
7

VIA VAREJO S/A – CNPJ: 33.041.260/0652-90 – ENDEREÇO: R SAMUEL KLEIN, 83 - SAO CAETANO DO SUL – SP – CEP: 09.510-125



Smart TV Philco 42" LED FHD WI-FI HDMI – Bivolt - PTV42G52RCF  
(Cód. Item 1520399233) Outros produtos Philco

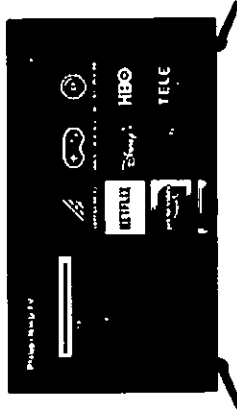

**R\$ 2.549,90**

ou até 12x de R\$212.49 sem juros ver parcelamento



**R\$ 2.549,90**

à vista no Cartão Casas Bahia ou 12x de RS 212.49 sem juros. Peça já o seu

**Comprar**

Calcule o frete e prazo de entrega

LINK: [https://www.casasbahia.com.br/smart-tv-philco-42-led-fhd-wi-fi-hdmi-bivolt-ptv42g52rcf-1520399233/p/1520399233?utm\\_medium=Cpc&utm\\_source=google\\_freelisting&IdSku=1520399233&IdLojista=91793](https://www.casasbahia.com.br/smart-tv-philco-42-led-fhd-wi-fi-hdmi-bivolt-ptv42g52rcf-1520399233/p/1520399233?utm_medium=Cpc&utm_source=google_freelisting&IdSku=1520399233&IdLojista=91793)

DATA: 08/09/2021

0288  
9.

AMERICANAS S.A. – CNPJ: 00.776.574/0006-60 – ENDEREÇO: R SACADURA CABRAL, 102 – RIO DE JANEIRO – RJ – CEP: 20.081-902

[favoritar](#) [compartilhar](#)

[í](#) indica

### Smart TV Philco 42" Roku LED Full HD - 42G52RCF com App Mobile 3 Hdmi 2 Usb Wifi Dolby Audio

★★★★★

TV PHILCO ROKU com 42" e resolução Full HD em LED. A tecnologia FAST SMART entrega velocidade de navegação entre aplicativos muito grande, com sistema ROKU o mais utilizado nos EUA, com visual intuitivo e sofisticado, unindo os apli...

[mais informações](#)

[política de troca e devolução](#)

# R\$ 1.699,99

em até 12x sem juros no cartão de crédito com Ame e recebe R\$ 10,00 de volta

• **EM** R\$ 1.699,99 em até 15x sem juros no cartão Americanas com Ame e recebe R\$ 10,00 de volta

[mais formas de pagamento](#)

calcular frete e prazo

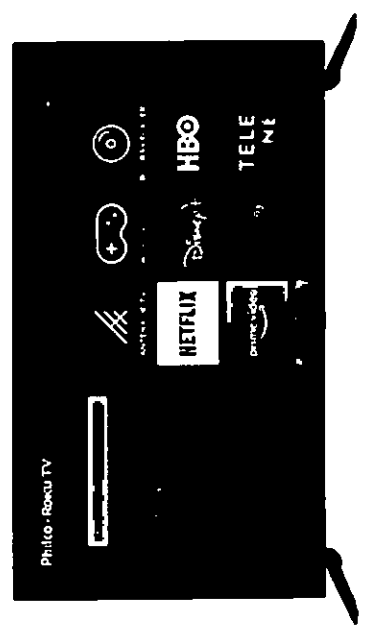

LINK: <https://www.americanas.com.br/produto/3280822551?opn=YSMESP&sellerid=02>

DATA: 08/09/2021

0.289  
D.

EBAZAR.COM.BR – CNPJ: 03.007.331/0001-41 – ENDEREÇO: AV DAS NACOES UNIDAS, 3003 – OSASCO – SP – CEP: 06.233-903



## Smart Tv Philco 42" Roku Ptv42g52 Full Hd Dolby

### Audio

☆☆☆ 7 opiniões

**MAIS VENDIDO** 4º em Televisores Philco

R\$ 2.199

**R\$ 1.799** 18% OFF

em 12x R\$ 149<sup>82</sup> sem juros

Ver os meios de pagamento

3% vendido Restam 06:55:24

**Frete grátis** **FULL** v

Saiba os prazos de entrega e as formas de envio.

Calcular o prazo de entrega

Estoque disponível

Quantidade: **1 unidade** v (1488 disponíveis)

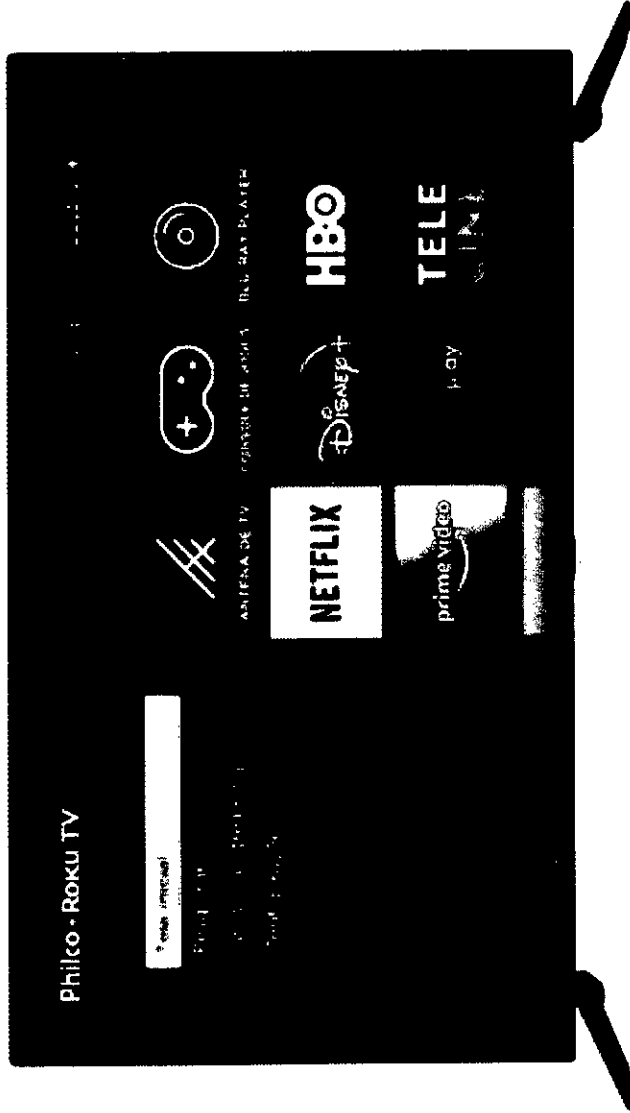

LINK: [https://produto.mercadolivre.com.br/MLB-1836205903-smart-tv-philco-42-roku-ptv42g52-full-hd-dolby-audio-\\_JM?matt\\_tool=18956390&utm\\_source=google\\_shopping&utm\\_medium=organic](https://produto.mercadolivre.com.br/MLB-1836205903-smart-tv-philco-42-roku-ptv42g52-full-hd-dolby-audio-_JM?matt_tool=18956390&utm_source=google_shopping&utm_medium=organic)

DATA: 08/09/2021

0290  
S.

MAGAZINE LUIZA S/A – CNPJ: 47.960.950/1088-36 – ENDEREÇO: AV DOUTOR ISMAEL ALONSO Y. ALONSO, 3250 – FRANÇA – SP – CEP: 14.403-900

## Smart TV LED 42" Philco TV42G52RCF, FHD, HDMI, USB, 60Hz

Código dd2249a47d | [Ver descrição completa](#) | [Philco](#)



★★★★★ [Avaliar produto](#)



Vendido e entregue por [eFácil](#)

de R\$ 2.499,00

por **R\$ 2.089,05** à vista (5% de desconto)

ou R\$ 2.199,00 em 4x de R\$ 549,75 sem juros

[Mais formas de pagamento](#)

[Adicionar à sacola](#)

[Consultar prazo e valor do frete](#)

00000-000    Ok    Não sei o CEP

LINK: [https://www.magazineluiza.com.br/smart-tv-led-42-philco-tv42g52rcf-fhd-hdmi-usb-60hz/p/dd2249a47d/et/eli/7&seller\\_id=efacil](https://www.magazineluiza.com.br/smart-tv-led-42-philco-tv42g52rcf-fhd-hdmi-usb-60hz/p/dd2249a47d/et/eli/7&seller_id=efacil)

DATA: 08/09/2021

0291  
5.

MAGAZINE LUIZA S/A – CNPJ: 47.960.950/1088-36 – ENDEREÇO: AV DOUTOR ISMAEL ALONSO Y. ALONSO, 3250 – FRANÇA – SP – CEP: 14.403-900

## Kit mesa quadrada tambu branca + 4 cadeiras torres branca - Tramontina

Código geh14gc9c1 | [Ver descrição completa](#) | [Tramontina](#)

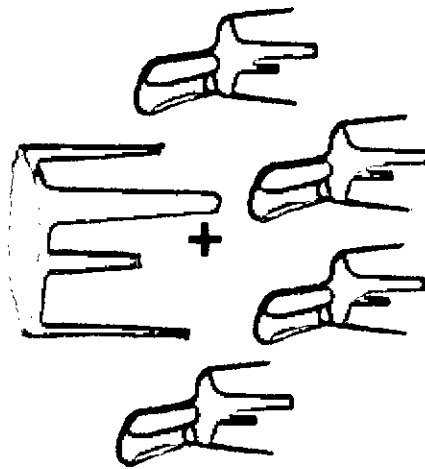
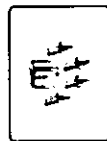

☆☆☆☆ [Avaliar produto](#)

Vendido por [Brinquel](#)  
Entregue por [magalu](#)

de R\$ 339,90

por **R\$ 297,51** à vista (7% de desconto)

ou R\$ 319,90 em 8x de R\$ 39,99 sem juros

[Mais formas de pagamento](#)

[Adicionar à sacola](#)

O Magazine Luiza não se responsabiliza pela montagem, instalação ou reparos dos produtos. [Saiba mais](#)

Consultar prazo e valor do frete

00000-000    Ok    [Não sei o CEP](#)

LINK: [https://www.magazineluiza.com.br/kit-mesa-quadrada-tambu-branca-4-cadeiras-torres-branca-tramontina/p/geh14gc9c1/mo/otmo/?&seller\\_id=brinquel&utm\\_source=google&utm\\_medium=pla&utm\\_campaign=&partner\\_id=54222&gclid=CjwKCAjwvuGJBh81EiwACU1Aia-Dqk-pvUETZoS5spU10VZ3RMxovOIWfp7U07tTd5meGSuQv\\_TKGRoC\\_rwQAVD\\_BwE&gclid=aw.ds](https://www.magazineluiza.com.br/kit-mesa-quadrada-tambu-branca-4-cadeiras-torres-branca-tramontina/p/geh14gc9c1/mo/otmo/?&seller_id=brinquel&utm_source=google&utm_medium=pla&utm_campaign=&partner_id=54222&gclid=CjwKCAjwvuGJBh81EiwACU1Aia-Dqk-pvUETZoS5spU10VZ3RMxovOIWfp7U07tTd5meGSuQv_TKGRoC_rwQAVD_BwE&gclid=aw.ds)

DATA: 08/09/2021

0292  
7.

VIA VAREJO S/A – CNPJ: 33.041.260/0652-90 – ENDEREÇO: R SAMUEL KLEIN, 83 - SAO CAETANO DO SUL – SP – CEP: 09.510-125



Vendido e entregue por CNM SHOP

## Kit Mesa Quadrada Tambu Branca + 4 Cadeiras Torres Branca

(Cód. Item 1512383696) Outros produtos Tramontina

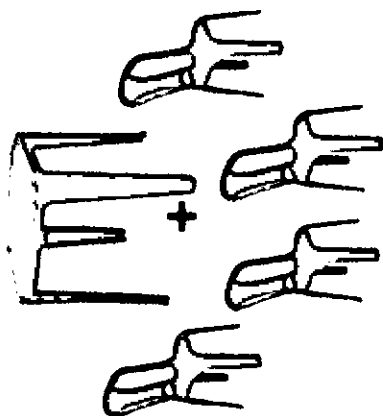

Selecione

Branco

**R\$ 329,90**

ou até 5x de R\$65,98 sem juros ver parcelamento



**R\$ 329,90**

à vista no Cartão Casas Bahia ou 5x de R\$ 65,98 sem juros. Peça já o seu

Comprar

Calcule o frete e prazo de entrega

LINK: [https://www.casasbahia.com.br/kit-mesa-quadrada-tambu-branca-4-cadeiras-torres-branca-1512383696/p/1512383696?utm\\_medium=Cpc&utm\\_source=google\\_freelisting&idSKU=1512383696&idLojista=35677](https://www.casasbahia.com.br/kit-mesa-quadrada-tambu-branca-4-cadeiras-torres-branca-1512383696/p/1512383696?utm_medium=Cpc&utm_source=google_freelisting&idSKU=1512383696&idLojista=35677)

DATA: 08/09/2021

0293  
D.



AMERICANAS S.A. – CNPJ: 00.776.574/0006-60 – ENDEREÇO: R SACADURA CABRAL, 102 – RIO DE JANEIRO – RJ – CEP: 20.081-902



## Kit Mesa Quadrada Tambu+ 4 Cadeiras C/ Braços Iguape Branca

★★★★★ 1 pergunta

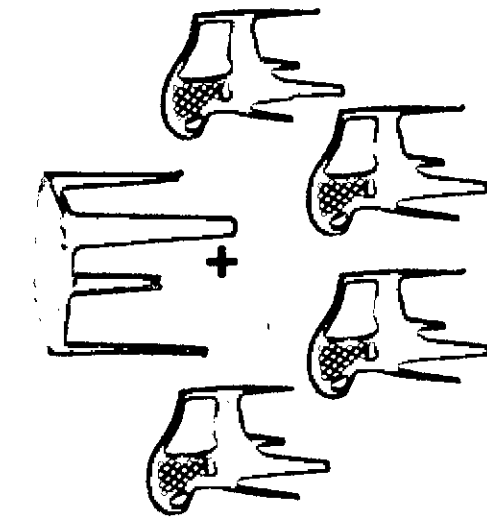

MESA QUADRADA Mesa plástica, Tramontina. Confeccionada em polipropileno, a mesa branca de plástico possui alta resistência. Adaptável a diferentes ambientes, a mesa pode ser utilizada em festas, eventos, lanchonetes, refeitórios e ...

[mais informações](#)

cor: branco

[política de troca e devolução](#)

R\$ 549,30 **↓ 10%**

**R\$ 494,37**

em 1x no cartão de crédito com Ame e receba R\$ 1,00 de volta

[mais formas de pagamento](#)

calcular frete e prazo

digite o CEP

ok



comprar

comprar com ame

LINK: <https://www.americanas.com.br/produto/31560791067?opn=YSMESP&sellerid=28945887000100&cor=Branco>

DATA: 08/09/2021

0294  
7.

GURGELMIX MAQUINAS E FERRAMENTAS S.A. - CNPJ: 29.302.348/0001-15 - ENDEREÇO: AV ALAGOAS, 1193 - FRANÇA - SP - CEP: 14.401-402

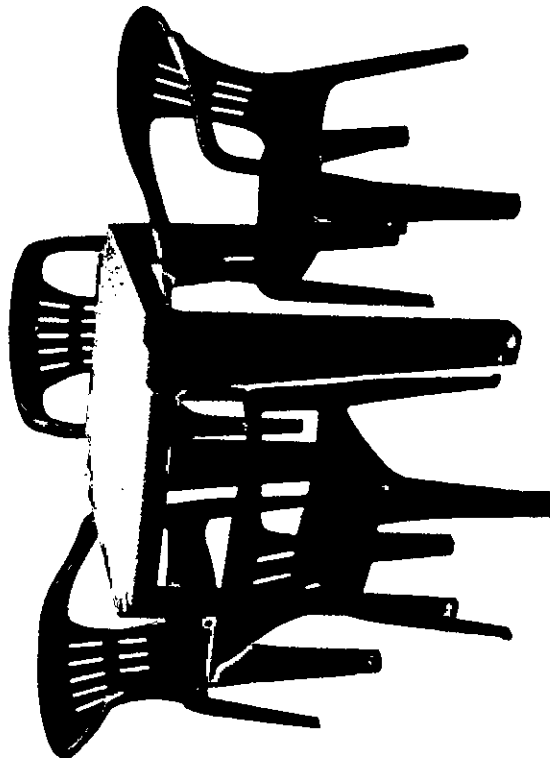

# Kit Mesa Quadrada Tambaú Branca TRAMONTINA-92314010 + 4 Cadeiras Atalaia com Braço - TRAMONTINA-K26

COD. 9900026 TRAMONTINA



☆☆☆☆☆ (Seja o primeiro, avalie este produto!) 

R\$ 324,80

-  No boleto bancário (já com 10% de desconto)
-  1x de R\$ 324,80 no cartão de crédito (já com 10% de desconto) OU em até 7x de R\$ 51,56

mais formas de pagamento >



1

**Comprar**



Ganhe 12 G-points [saiba mais](#)

Programa de afiliados [saiba mais](#)



 PRONTA ENTREGA

LINK: [https://www.lojadomecanico.com.br/produto/112648/59/513/Kit-Mesa-Quadrada-Tambaú-Branca-TRAMONTINA-92314010-4-Cadeiras-Atalaia-com-Braço/153/?utm\\_source=googleshopping&utm\\_campaign=xmlshopping&utm\\_medium=cpc&utm\\_content=112648&gclid=CjwKCAjwvuGJBH81EiwACU1AiWmISpIpChjZMeqtzX6SFAqUamErupipn8obhbp4AHXLIVLbic0Y4BoCh09QAvD\\_BwE](https://www.lojadomecanico.com.br/produto/112648/59/513/Kit-Mesa-Quadrada-Tambaú-Branca-TRAMONTINA-92314010-4-Cadeiras-Atalaia-com-Braço/153/?utm_source=googleshopping&utm_campaign=xmlshopping&utm_medium=cpc&utm_content=112648&gclid=CjwKCAjwvuGJBH81EiwACU1AiWmISpIpChjZMeqtzX6SFAqUamErupipn8obhbp4AHXLIVLbic0Y4BoCh09QAvD_BwE)

DATA: 08/09/2021

0295  
C.

TRAMONTINA SUDESTE S.A. - CNPJ: 61.652.608/0001-95 - ENDEREÇO: AV ARUANA, 684 - BARUERI - SP - CEP: 06.460-010

## Combo Tramontina em Polipropileno Branco Mesa Tambaú + 4 Cadeiras Iguape

REF: 99900015

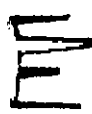
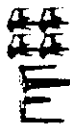

FRETE GRÁTIS

5% OFF

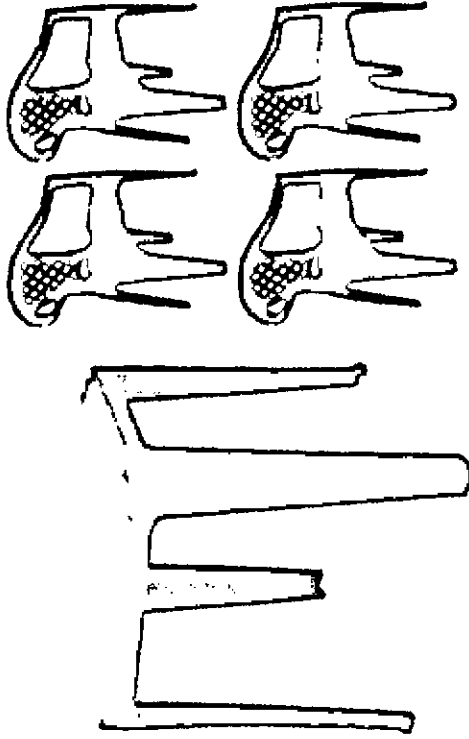

★★★★☆ Ver avaliações

R\$ 523,60

**R\$ 472,55**

1x cartão de crédito ou pagamento instantâneo (5% off)

ou R\$ 497,42 em até 9x de R\$ 55,26 (sem juros)

Mais formas de pagamento >

Ver mais detalhes do produto

COMPRAR



**5% OFF PARA A SUA COMPRA\***

\*cupom válido apenas para a primeira utilização.

EU QUERO

Informe seu CEP

Não sei meu CEP

CALCULAR FRETE

LINK: [https://www.tramontinastore.com/combo-tramontina-em-polipropileno-branco-mesa-tambau-4-cadeiras-iguape/?idsku=99900015&gclid=CjwKCAjwvuGjJBH81EiwACU1A1TeYqXQr4bTAWQpP0BZxhsDyOCETSpQFV5FG-73bqr0jpZV11riUSxoChpcQAvD\\_BwE](https://www.tramontinastore.com/combo-tramontina-em-polipropileno-branco-mesa-tambau-4-cadeiras-iguape/?idsku=99900015&gclid=CjwKCAjwvuGjJBH81EiwACU1A1TeYqXQr4bTAWQpP0BZxhsDyOCETSpQFV5FG-73bqr0jpZV11riUSxoChpcQAvD_BwE)

DATA: 08/09/2021

0296  
D.

MAGAZINE LUIZA S/A - CNPJ: 47.960.950/1088-36 - ENDEREÇO: AV DOUTOR ISMAEL ALONSO Y. ALONSO, 3250 - FRANÇA - SP - CEP: 14.403-900

## Freezer Vertical Consul 231 Litros

Código 833549400 | [Ver descrição completa](#) | [Consul](#)

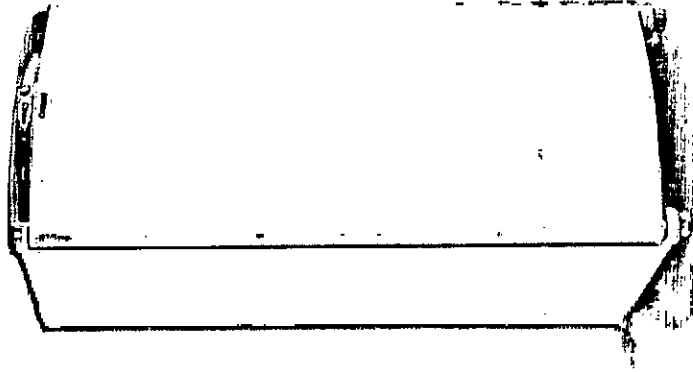
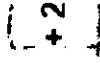

★★★★★ 5 (7) [Avaliar produto](#)

**Voltagem:**

Selecione

Vendido e entregue por [Consul](#)

de R\$ 3.089,00

por **R\$ 2.782,55** à vista (5% de desconto)

ou R\$ 2.929,00 em 12x de R\$ 244,08 sem juros

[Mais formas de pagamento](#)

[Adicionar à sacola](#)

Consultar prazo e valor do frete

00000-000

Ok

[Não sei o CEP](#)

LINK: [https://www.magazineluiza.com.br/freezer-vertical-consul-231-litros/p/8335494/ed/frzp/?&seller\\_id=consul](https://www.magazineluiza.com.br/freezer-vertical-consul-231-litros/p/8335494/ed/frzp/?&seller_id=consul)

DATA: 10/09/2021

0297  
9.

VIA VAREJO S/A – CNPJ: 33.041.260/0652-90 – ENDEREÇO: R SAMUEL KLEIN, 83 - SAO CAETANO DO SUL – SP – CEP: 09.510-125

☆☆☆☆ (25 avaliações)

Vendido e entregue por CONSUL

FRETE GRÁTIS\*

## Freezer Consul 1 Porta Vertical 231 Litros Cycle Defrost

(Cód. Item 4914253) Outros produtos Consul

Selecione

110V

**R\$ 2.819,00**

ou até 11x de R\$256,27 sem juros ver parcelamento

 R\$ 2.819,00

à vista no Cartão Casas Bahia ou 11x de R\$ 256,27 sem juros. Peça já o seu

**Comprar**

LINK: [https://www.casasbahia.com.br/freezer-consul-1-porta-vertical-231-litros-cycle-defrost-4914253/p/4914253?utm\\_medium=Cpc&utm\\_source=google\\_freelisting&idSku=4914253&idLojista=17971](https://www.casasbahia.com.br/freezer-consul-1-porta-vertical-231-litros-cycle-defrost-4914253/p/4914253?utm_medium=Cpc&utm_source=google_freelisting&idSku=4914253&idLojista=17971)

DATA: 10/09/2021

0298  
D.

MADEIRAMADEIRA COMERCIO ELETRONICO S/A - CNPJ: 10.490.181/0001-35 - ENDEREÇO: R MARECHAL DEODORO, 717 - CURITIBA - PR -  
CEP: 80.020-320

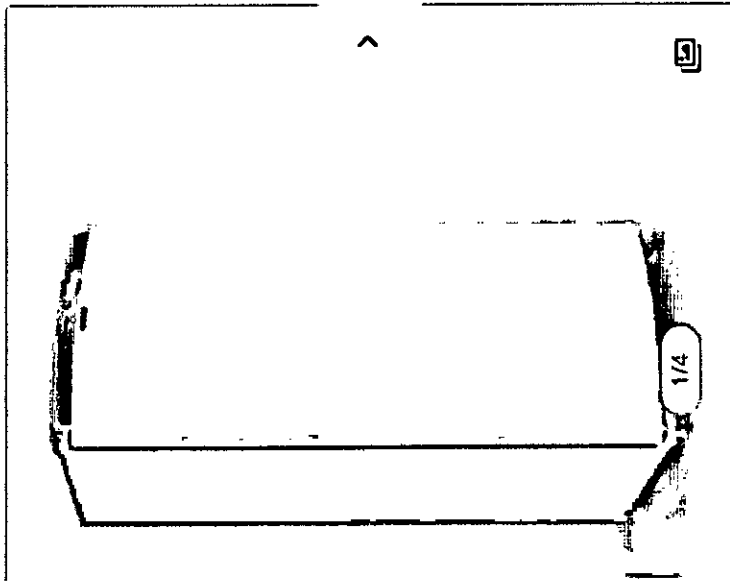

Vendido e entregue por:

Dona do lar  
R\$ 2.739,00

Lojas taqi  
R\$ 2.799,63

Disponível também em outras lojas parceiras >

## Freezer Vertical 231 Litros - Cvu26ebana

Vendido e entregue por Dona do Lar

ID 1598984

R\$ **2.739,00**

à vista no cartão ou Pix  
ou em até 12x de R\$ 228,25 sem juros  
ou parcele em até 24x no crediário\*

### Opções de pagamento

- 1 +

unidade(s)

Adicionar

Comprar

### Frete e prazo

Insira o CEP

Chat

LINK: <https://www.madeiramadeira.com.br/freezer-vertical-231-litros-cvu26ebana-1598984.html?seller=12862>

DATA: 10/09/2021

0299  
D

LEROY – CNPJ: 01.438.784/0048-60 – ENDEREÇO: R PASCOAL PAIS, 525 – SÃO PAULO – SP – CEP: 04.581-060

## Freezer Vertical Consul 231 Litros – Cvu26eb 110v

0311545248407 (0)

0311545248407  
ExclusivoSite

### Descrição

O freezer vertical consul cvu26 possui capacidade para 231l e conta com várias gavetas e prateleiras para ajudar você a encontrar rapidamente o que procura. Além disso possui controle de temperatura externo.

231

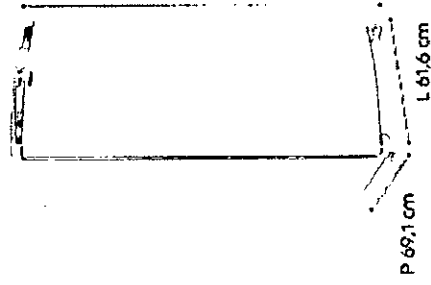

Dimensões do produto  
com a embalagem

Largura: 69,1 cm  
Profundidade: 71 cm  
Altura: 153,9 cm

**R\$ 3.079,00 /cada**

8x de R\$ 384,87 sem juros

10x s/ juros no cartão Celebre!

Vendido e entregue por Consul

Formas de pagamento

Calcule seu frete

Insira seu CEP

Não sei meu CEP



### Vendido exclusivamente no site

Este produto é disponibilizado pela nossa loja parceira e pode ser comprado exclusivamente através do nosso site. Aproveite!

Comprar  
Recebam em sua casa



Preço válido para o dia 10/09/2021, para compras realizadas exclusivamente pelo Site ou Televentas. O valor do frete não está incluso. Fotos meramente ilustrativas

LINK: [https://www.leroymerlin.com.br/freezer-vertical-consul-231-litros-cvu26eb-110v\\_1545248407?region=outros](https://www.leroymerlin.com.br/freezer-vertical-consul-231-litros-cvu26eb-110v_1545248407?region=outros)

DATA: 10/09/2021

0300  
D.

BUD COMERCIO DE ELETRODOMESTICOS LTDA - CNPJ: 62.058.318/0007-76 - ENDEREÇO: R OLYMPIA SEMERARO, 675 - SÃO PAULO - SP - CEP: 04.183-090

# Freezer Vertical Consul 231 Litros - CVU26EB

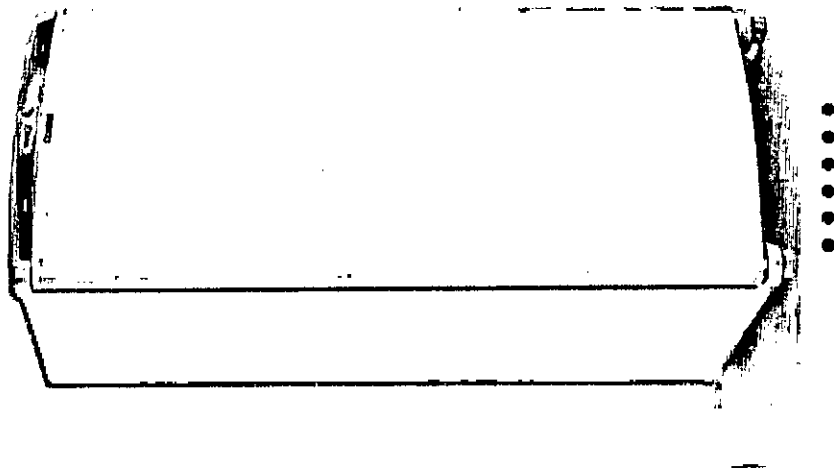

Referência: CVU26EB **☆☆☆☆☆** 4.6 de 5 (143) [Ver avaliações](#)

De: R\$ 3.009,00

**Por: R\$ 2.649,00** à vista  
Ou R\$ 2.649,00 em até 12x R\$ 220,75 sem juros



Formas de parcelamento

12% OFF

+2% OFF no Pix

Frete Grátis Exceto Norte

Selecione a voltagem

110V

220V

**Comprar**

COMPRAR SEGURO



Digite seu CEP e calcule o prazo e valor da entrega Não sei meu CEP

Digite seu CEP:

Calcula

LINK: <https://loja.consul.com.br/freezer-vertical-consul-231-litros-branco-cvu26eb/p?idsku=512>

DATA: 10/09/2021

0301  
D.





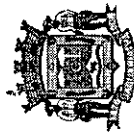

ESTADO DO PARANÁ  
PREFEITURA MUNICIPAL DE JAGUARIAÍVA

**Relação das Coletas de Preços (Geral)**

(Período de 01/09/2021 até 27/09/2021)

Nº Coleta	Data Coleta	Validade	Item	Fornecedor	Marca	Quantidade	Preço Unitário	Total	Venceu
<b>Material: 2725981 - BEBEDOURO ELETRÔNICO NATURAL/GELADA Descrição É um aparelho para garraões de água, é</b>									
267/2021	27/09/2021	27/11/2021	1	B2W COMPANHIA DIGITAL	-	4,000	234,0900	936,3600	Sim ***
267/2021	27/09/2021	27/11/2021	1	EBAZAR.COM.BR. LTDA	-	4,000	347,7000	1390,8000	Não
267/2021	27/09/2021	27/11/2021	1	MAGAZINE LUIZA S/A	-	4,000	284,9100	1139,6400	Não
267/2021	27/09/2021	27/11/2021	1	VIA VAREJO S/A	-	4,000	280,7200	1122,8800	Não
267/2021	27/09/2021	27/11/2021	1	KALUNGA SA	-	4,000	359,9000	1439,6000	Não
					Preço Médio -->		301,4600	1205,8400	
<b>Material: 2725982 - BALCÃO PARA PIA DE 1,20 METROS Descrição Facilidade e praticidade na limpeza com pintura brilhante</b>									
267/2021	27/09/2021	27/11/2021	2	GFG COMERCIO DIGITAL LTDA.	-	1,000	334,9900	334,9900	Sim ***
267/2021	27/09/2021	27/11/2021	2	MAGAZINE LUIZA S/A	-	1,000	379,9100	379,9100	Não
267/2021	27/09/2021	27/11/2021	2	B2W COMPANHIA DIGITAL	-	1,000	359,9100	359,9100	Não
267/2021	27/09/2021	27/11/2021	2	VIA VAREJO S/A	-	1,000	359,9100	359,9100	Não
267/2021	27/09/2021	27/11/2021	2	MADEIRAMADEIRA COMERCIO ELETRONICO S/A	-	1,000	359,9100	359,9100	Não
					Preço Médio -->		358,9300	358,9300	
<b>Material: 2725983 - ARMARIO PARA COZINHA COM GAVETAS Descrição O armário para cozinha tem um excelente</b>									
267/2021	27/09/2021	27/11/2021	3	R-X BRANDAO COMERCIO DE ELETRODOMESTICO	-	1,000	352,7200	352,7200	Sim ***
267/2021	27/09/2021	27/11/2021	3	MAGAZINE LUIZA S/A	-	1,000	569,9900	569,9900	Não
267/2021	27/09/2021	27/11/2021	3	B2W COMPANHIA DIGITAL	-	1,000	649,0000	649,0000	Não
267/2021	27/09/2021	27/11/2021	3	VIA VAREJO S/A	-	1,000	540,5500	540,5500	Não
267/2021	27/09/2021	27/11/2021	3	RADIOVAL COMERCIO DE MOVEIS LTDA	-	1,000	1049,0000	1049,0000	Não
					Preço Médio -->		632,2500	632,2500	

0303  
7

Nº Coleta	Data Coleta	Validade	Item	Fornecedor	Marca	Quantidade	Preço Unitário	Total	Venceu
<b>Material: 2725984 - CONJUNTO DE MESA REDONDA 6 LUGARES E CADEIRAS Descrição Mesa Redonda 1.30m giratória + 6</b>									
267/2021	27/09/2021	27/11/2021	4	MADERAMADEIRA COMERCIO ELETRONICO S/A	-	1,000	4190,0000	4190,0000	Sim ***
267/2021	27/09/2021	27/11/2021	4	EBAZAR.COM.BR. LTDA	-	1,000	4999,0000	4999,0000	Não
267/2021	27/09/2021	27/11/2021	4	MAGAZINE LUIZA S/A	-	1,000	4315,5000	4315,5000	Não
267/2021	27/09/2021	27/11/2021	4	B2W COMPANHIA DIGITAL	-	1,000	5855,0000	5855,0000	Não
							<b>Preço Médio --&gt;</b>	<b>4839,8800</b>	
<b>Material: 2725985 - MESA PARA COMPUTADOR CANTO 2 PORTAS E 3 GAVETAS Descrição Tenha tudo a mão e, ao mesmo</b>									
267/2021	27/09/2021	27/11/2021	5	MAGAZINE LUIZA S/A	-	10,000	464,4000	4644,0000	Sim ***
267/2021	27/09/2021	27/11/2021	5	EBAZAR.COM.BR. LTDA	-	10,000	544,9000	5449,0000	Não
267/2021	27/09/2021	27/11/2021	5	B2W COMPANHIA DIGITAL	-	10,000	523,5600	5235,6000	Não
267/2021	27/09/2021	27/11/2021	5	VIA VAREJO S/A	-	10,000	537,0000	5370,0000	Não
267/2021	27/09/2021	27/11/2021	5	MADERAMADEIRA COMERCIO ELETRONICO S/A	-	10,000	569,9000	5699,0000	Não
							<b>Preço Médio --&gt;</b>	<b>527,9500</b>	
<b>Material: 2725986 - ARMÁRIO PARA ESCRITÓRIO 2 PORTAS COM CHAVE Descrição O armário para escritório, produto que</b>									
267/2021	27/09/2021	27/11/2021	6	B2W COMPANHIA DIGITAL	-	18,000	220,4900	3968,8200	Sim ***
267/2021	27/09/2021	27/11/2021	6	MAGAZINE LUIZA S/A	-	18,000	232,1900	4179,4200	Não
267/2021	27/09/2021	27/11/2021	6	VIA VAREJO S/A	-	18,000	269,9000	4858,2000	Não
267/2021	27/09/2021	27/11/2021	6	MADERAMADEIRA COMERCIO ELETRONICO S/A	-	18,000	232,1900	4179,4200	Não
267/2021	27/09/2021	27/11/2021	6	GAZIN INDUSTRIA E COMERCIO DE MOVEIS E ELETRODOMESTICOS LTDA	-	18,000	265,0500	4770,9000	Não
							<b>Preço Médio --&gt;</b>	<b>243,9600</b>	
<b>Material: 2725987 - ARQUIVO DE AÇO 4 GAVETAS Descrição Design aliado à qualidade na organização de qualquer tipo de</b>									
267/2021	27/09/2021	27/11/2021	7	MADERAMADEIRA COMERCIO ELETRONICO S/A	-	2,000	605,4400	1210,8800	Sim ***
267/2021	27/09/2021	27/11/2021	7	EBAZAR.COM.BR. LTDA	-	2,000	811,9000	1623,8000	Não
267/2021	27/09/2021	27/11/2021	7	MAGAZINE LUIZA S/A	-	2,000	881,9000	1763,8000	Não
267/2021	27/09/2021	27/11/2021	7	B2W COMPANHIA DIGITAL	-	2,000	837,8000	1675,6000	Não
267/2021	27/09/2021	27/11/2021	7	VIA VAREJO S/A	-	2,000	786,6000	1573,2000	Não

0304

Nº Coleta	Data Coleta	Validade	Item	Fornecedor	Marca	Quantidade	Preço Unitário	Total	Venceu
-----------	-------------	----------	------	------------	-------	------------	----------------	-------	--------

Preço Médio --> 784,7300 1569,4600

**Material: 2725988 - PROJETOR Descrição Tecnologia 3lcd de 3 chips para excelente brilho de cor. 3400 lumens de cor e**

267/2021	27/09/2021	27/11/2021	8	VIA VAREJO S/A	-	3,000	3130,2600	9390,7800	Sim ***
267/2021	27/09/2021	27/11/2021	8	MAGAZINE LUIZA S/A	-	3,000	3514,0500	10542,1500	Não
267/2021	27/09/2021	27/11/2021	8	B2W COMPANHIA DIGITAL	-	3,000	3446,5300	10339,5900	Não
267/2021	27/09/2021	27/11/2021	8	GAZIN INDUSTRIA E COMERCIO DE MOVEIS E ELETRODOMESTICOS LTDA	-	3,000	3815,2000	11445,6000	Não
267/2021	27/09/2021	27/11/2021	8	EPSON DO BRASIL INDUSTRIA E COMERCIO LIMITADA	-	3,000	3329,1000	9987,3000	Não
							Preço Médio -->	3447,0300	10341,0900

**Material: 2725992 - VENTILADOR DE COLUNA Descrição Muito mais eficiente na hora de ventilar o ambiente. O Ventilador de**

267/2021	27/09/2021	27/11/2021	9	VIA VAREJO S/A	-	1,000	169,9200	169,9200	Sim ***
267/2021	27/09/2021	27/11/2021	9	EBAZAR.COM.BR. LTDA	-	1,000	299,0000	299,0000	Não
267/2021	27/09/2021	27/11/2021	9	MAGAZINE LUIZA S/A	-	1,000	219,0000	219,0000	Não
267/2021	27/09/2021	27/11/2021	9	B2W COMPANHIA DIGITAL	-	1,000	392,4900	392,4900	Não
267/2021	27/09/2021	27/11/2021	9	CONTABILISTA SUPRIMENTOS PARA ESCRITORIO S.A.	-	1,000	249,0000	249,0000	Não
							Preço Médio -->	265,8800	265,8800

**Material: 2725996 - TV SMART 42 POLEGADAS Descrição A tvsmart vem tudo o que você precisa e com muito mais**

267/2021	27/09/2021	27/11/2021	10	B2W COMPANHIA DIGITAL	-	1,000	1699,9000	1699,9000	Sim ***
267/2021	27/09/2021	27/11/2021	10	MAGAZINE LUIZA S/A	-	1,000	1942,9000	1942,9000	Não
267/2021	27/09/2021	27/11/2021	10	VIA VAREJO S/A	-	1,000	1804,0500	1804,0500	Não
267/2021	27/09/2021	27/11/2021	10	CARREFOUR COMERCIO E INDUSTRIA LTDA	-	1,000	1799,0000	1799,0000	Não
267/2021	27/09/2021	27/11/2021	10	HAVAN S.A.	-	1,000	2699,9000	2699,9000	Não
							Preço Médio -->	1989,1500	1989,1500

**Material: 2725998 - MESA ESCRITÓRIO REUNIÃO SEMI OVAL 2400X1200 Descrição Tampos de 25 mm, pé painel de 40mm.**

267/2021	27/09/2021	27/11/2021	11	B2W COMPANHIA DIGITAL	-	5,000	1327,0000	6635,0000	Sim ***
267/2021	27/09/2021	27/11/2021	11	EBAZAR.COM.BR. LTDA	-	5,000	2800,0000	14000,0000	Não

0305

Nº Coleta	Data Coleta	Validade	Item	Fornecedor	Marca	Quantidade	Preço Unitário	Total	Venceu
267/2021	27/09/2021	27/11/2021	11	MAGAZINE LUIZA S/A	-	5,000	1462,0000	7310,0000	Não
267/2021	27/09/2021	27/11/2021	11	VIA VAREJO S/A	-	5,000	1327,0000	6635,0000	Não
267/2021	27/09/2021	27/11/2021	11	MADEIRAMADEIRA COMERCIO ELETRONICO S/A	-	5,000	1924,0000	9620,0000	Não
						<b>Preço Médio --&gt;</b>	<b>1768,0000</b>	<b>8840,0000</b>	

**Material:** **2725999 - CADEIRA SECRETÁRIA TRAPÉZIO Descrição Cadeira para escritório Secretária ergonômica de fabricação**

267/2021	27/09/2021	27/11/2021	12	MAGAZINE LUIZA S/A	-	40,000	268,8500	10754,0000	Sim ***
267/2021	27/09/2021	27/11/2021	12	EBAZAR.COM.BR. LTDA	-	40,000	419,0000	16760,0000	Não
267/2021	27/09/2021	27/11/2021	12	B2W COMPANHIA DIGITAL	-	40,000	283,0000	11320,0000	Não
267/2021	27/09/2021	27/11/2021	12	VIA VAREJO S/A	-	40,000	283,0000	11320,0000	Não
267/2021	27/09/2021	27/11/2021	12	MADEIRAMADEIRA COMERCIO ELETRONICO S/A	-	40,000	293,0000	11720,0000	Não
						<b>Preço Médio --&gt;</b>	<b>309,3700</b>	<b>12374,8000</b>	

**Material:** **2726000 - PIA E CUBA INOX 1,20 METROS Descrição A pia e desenvolvida em aço Inox AISI 430. 0.6 mm de**

267/2021	27/09/2021	27/11/2021	13	MAGAZINE LUIZA S/A	-	1,000	219,0000	219,0000	Sim ***
267/2021	27/09/2021	27/11/2021	13	B2W COMPANHIA DIGITAL	-	1,000	239,0000	239,0000	Não
267/2021	27/09/2021	27/11/2021	13	VIA VAREJO S/A	-	1,000	229,0000	229,0000	Não
267/2021	27/09/2021	27/11/2021	13	MADEIRAMADEIRA COMERCIO ELETRONICO S/A	-	1,000	249,0000	249,0000	Não
267/2021	27/09/2021	27/11/2021	13	LEROY MERLIN COMPANHIA BRASILEIRA DE BRICOLAGEM	-	1,000	229,0000	229,0000	Não
						<b>Preço Médio --&gt;</b>	<b>233,0000</b>	<b>233,0000</b>	

**Material:** **2726001 - ASPIRADOR DE PÓ E ÁGUA FLEX Descrição A potência do motor é de 1400 watts. por isso. possui grande**

267/2021	27/09/2021	27/11/2021	14	AMAZON SERVICOS DE VAREJO DO BRASIL LTDA.	-	1,000	268,9000	268,9000	Sim ***
267/2021	27/09/2021	27/11/2021	14	MAGAZINE LUIZA S/A	-	1,000	304,8600	304,8600	Não
267/2021	27/09/2021	27/11/2021	14	VIA VAREJO S/A	-	1,000	269,9100	269,9100	Não
267/2021	27/09/2021	27/11/2021	14	LOJA ELECTROLUX COMERCIO VIRTUAL DE ELETRODOMESTICOS LTDA.	-	1,000	289,0000	289,0000	Não
267/2021	27/09/2021	27/11/2021	14	GURGELMIX MAQUINAS E FERRAMENTAS S.A.	-	1,000	299,9000	299,9000	Não
						<b>Preço Médio --&gt;</b>	<b>286,5100</b>	<b>286,5100</b>	

0306  
D.

Nº Coleta	Data Coleta	Validade	Item	Fornecedor	Marca	Quantidade	Preço Unitário	Total	Venceu	
<b>Material: 2726005 - VENTILADOR DE PAREDE Descrição Ventilador de Parede Turbo 140W Bivolt Alta potência Exclusiva</b>										
267/2021	27/09/2021	27/11/2021	15	MAGAZINE LUIZA S/A	-	14,000	237,9000	3330,6000	Sim ***	
267/2021	27/09/2021	27/11/2021	15	EBAZAR.COM.BR. LTDA	-	14,000	278,9000	3904,6000	Não	
267/2021	27/09/2021	27/11/2021	15	B2W COMPANHIA DIGITAL	-	14,000	286,9000	4016,6000	Não	
267/2021	27/09/2021	27/11/2021	15	VIA VAREJO S/A	-	14,000	259,9000	3638,6000	Não	
267/2021	27/09/2021	27/11/2021	15	DUTRA MAQUINAS COMERCIAL E TECNICA LTDA	-	14,000	246,9100	3456,7400	Não	
							<b>Preço Médio --&gt;</b>	<b>262,1000</b>	<b>3669,4000</b>	
<b>Material: 2726006 - CADEIRA Descrição Cadeira em plástico e ferro Encosto: confeccionado em polipropileno, no sistema de</b>										
267/2021	27/09/2021	27/11/2021	16	VIA VAREJO S/A	-	4,000	109,0000	436,0000	Sim ***	
267/2021	27/09/2021	27/11/2021	16	EBAZAR.COM.BR. LTDA	-	4,000	228,0000	912,0000	Não	
267/2021	27/09/2021	27/11/2021	16	MAGAZINE LUIZA S/A	-	4,000	109,0000	436,0000	Não	
267/2021	27/09/2021	27/11/2021	16	B2W COMPANHIA DIGITAL	-	4,000	206,2500	825,0000	Não	
267/2021	27/09/2021	27/11/2021	16	MADEIRAMADEIRA COMERCIO ELETRONICO S/A	-	4,000	132,9900	531,9600	Não	
							<b>Preço Médio --&gt;</b>	<b>157,0500</b>	<b>628,2000</b>	
<b>Material: 2726007 - PRATELEIRA EM AÇO Descrição Produzido em aço possui acabamento em epóxi que garante qualidade e</b>										
267/2021	27/09/2021	27/11/2021	17	MAGAZINE LUIZA S/A	-	4,000	239,0000	956,0000	Sim ***	
267/2021	27/09/2021	27/11/2021	17	EBAZAR.COM.BR. LTDA	-	4,000	309,9900	1239,9600	Não	
267/2021	27/09/2021	27/11/2021	17	B2W COMPANHIA DIGITAL	-	4,000	309,9000	1239,6000	Não	
267/2021	27/09/2021	27/11/2021	17	VIA VAREJO S/A	-	4,000	273,0000	1092,0000	Não	
267/2021	27/09/2021	27/11/2021	17	MADEIRAMADEIRA COMERCIO ELETRONICO S/A	-	4,000	270,5400	1082,1600	Não	
							<b>Preço Médio --&gt;</b>	<b>280,4900</b>	<b>1121,9600</b>	
<b>Material: 2726008 - TV SMART 32 POLEGADAS Descrição A tv smart vem tudo o que você precisa e com muito mais</b>										
267/2021	27/09/2021	27/11/2021	18	B2W COMPANHIA DIGITAL	-	2,000	1342,1500	2684,3000	Sim ***	
267/2021	27/09/2021	27/11/2021	18	EBAZAR.COM.BR. LTDA	-	2,000	1529,0000	3058,0000	Não	
267/2021	27/09/2021	27/11/2021	18	MAGAZINE LUIZA S/A	-	2,000	1376,1000	2752,2000	Não	
267/2021	27/09/2021	27/11/2021	18	VIA VAREJO S/A	-	2,000	1424,0500	2848,1000	Não	

0307  
Não

Nº Coleta	Data Coleta	Validade	Item	Fornecedor	Marca	Quantidade	Preço Unitário	Total	Venceu
267/2021	27/09/2021	27/11/2021	18	MADEIRAMADEIRA COMERCIO ELETRONICO S/A	-	2,000	1778,7900	3557,5800	Não
							<b>Preço Médio --&gt;</b>	<b>2980,0400</b>	
<b>Material: 2726009 - CAIXA DE SOM Descrição A Caixa de som amplificadora 400W RMS Connect Lights CM-400 proporcional</b>									
267/2021	27/09/2021	27/11/2021	19	VIA VAREJO S/A	-	2,000	449,1000	898,2000	Sim ***
267/2021	27/09/2021	27/11/2021	19	EBAZAR.COM.BR. LTDA	-	2,000	589,9000	1179,8000	Não
267/2021	27/09/2021	27/11/2021	19	MAGAZINE LUIZA S/A	-	2,000	499,9000	999,8000	Não
267/2021	27/09/2021	27/11/2021	19	B2W COMPANHIA DIGITAL	-	2,000	499,9900	999,9800	Não
267/2021	27/09/2021	27/11/2021	19	CARREFOUR COMERCIO E INDUSTRIA LTDA	-	2,000	589,9000	1179,8000	Não
							<b>Preço Médio --&gt;</b>	<b>1051,5200</b>	
<b>Material: 2726010 - MESA PARA ESCRITÓRIO EM L Descrição As mesas para escritório são uma excelente opção para</b>									
267/2021	27/09/2021	27/11/2021	20	MAGAZINE LUIZA S/A	-	1,000	462,3400	462,3400	Sim ***
267/2021	27/09/2021	27/11/2021	20	B2W COMPANHIA DIGITAL	-	1,000	514,3200	514,3200	Não
267/2021	27/09/2021	27/11/2021	20	VIA VAREJO S/A	-	1,000	525,8900	525,8900	Não
267/2021	27/09/2021	27/11/2021	20	MADEIRAMADEIRA COMERCIO ELETRONICO S/A	-	1,000	581,3600	581,3600	Não
267/2021	27/09/2021	27/11/2021	20	CARREFOUR COMERCIO E INDUSTRIA LTDA	-	1,000	560,9500	560,9500	Não
							<b>Preço Médio --&gt;</b>	<b>528,9700</b>	
<b>Material: 2726011 - CADEIRA GIRATÓRIA COM BRAÇO Descrição Revestimento do assento e encosto. tecido 100 %</b>									
267/2021	27/09/2021	27/11/2021	21	MAGAZINE LUIZA S/A	-	1,000	259,6000	259,6000	Sim ***
267/2021	27/09/2021	27/11/2021	21	EBAZAR.COM.BR. LTDA	-	1,000	291,0000	291,0000	Não
267/2021	27/09/2021	27/11/2021	21	B2W COMPANHIA DIGITAL	-	1,000	391,4500	391,4500	Não
267/2021	27/09/2021	27/11/2021	21	VIA VAREJO S/A	-	1,000	273,2600	273,2600	Não
267/2021	27/09/2021	27/11/2021	21	MADEIRAMADEIRA COMERCIO ELETRONICO S/A	-	1,000	268,0300	268,0300	Não
							<b>Preço Médio --&gt;</b>	<b>296,6700</b>	
<b>Material: 2726012 - CARTEIRA ESCOLAR COM CADEIRA Descrição Conjunto escolar tamanho 05. nos padrões pelo FNDE (</b>									
267/2021	27/09/2021	27/11/2021	22	MAGAZINE LUIZA S/A	-	120,000	333,4500	40014,0000	Sim ***

0308

Sim \*\*\*

Nº Coleta	Data Coleta	Validade	Item	Fornecedor	Marca	Quantidade	Preço Unitário	Total	Venceu
267/2021	27/09/2021	27/11/2021	22	EBAZAR.COM.BR. LTDA	-	120,000	405,0000	48600,0000	Não
267/2021	27/09/2021	27/11/2021	22	B2W COMPANHIA DIGITAL	-	120,000	1150,0000	138000,0000	Não
267/2021	27/09/2021	27/11/2021	22	MADEIRAMADEIRA COMERCIO ELETRONICO S/A	-	120,000	351,0000	42120,0000	Não
267/2021	27/09/2021	27/11/2021	22	FLORADAS OFFICE COMERCIO DE MOVEIS LTDA	-	120,000	475,0000	57000,0000	Não
							<b>Preço Médio --&gt;</b>	<b>542,8900</b>	<b>65146,8000</b>

**Material: 2726013 - ROUPEIRO ARMÁRIO DE AÇO PARA VESTIÁRIO COM 2 PORTAS E 01 COLUNA Roupeiro de aço, armário**

267/2021	27/09/2021	27/11/2021	23	EBAZAR.COM.BR. LTDA	-	2,000	526,0000	1052,0000	Sim ***
267/2021	27/09/2021	27/11/2021	23	MAGAZINE LUIZA S/A	-	2,000	570,6000	1141,2000	Não
267/2021	27/09/2021	27/11/2021	23	B2W COMPANHIA DIGITAL	-	2,000	583,2800	1166,5600	Não
267/2021	27/09/2021	27/11/2021	23	VIA VAREJO S/A	-	2,000	634,0000	1268,0000	Não
267/2021	27/09/2021	27/11/2021	23	MADEIRAMADEIRA COMERCIO ELETRONICO S/A	-	2,000	634,0000	1268,0000	Não
							<b>Preço Médio --&gt;</b>	<b>589,5800</b>	<b>1179,1600</b>

**Material: 2726014 - ROUPEIRO ARMÁRIO DE AÇO PARA VESTIÁRIO COM 4 PORTAS E 02 COLUNAS Roupeiro de aço Armário**

267/2021	27/09/2021	27/11/2021	24	EBAZAR.COM.BR. LTDA	-	1,000	789,9000	789,9000	Sim ***
267/2021	27/09/2021	27/11/2021	24	MAGAZINE LUIZA S/A	-	1,000	1048,5000	1048,5000	Não
267/2021	27/09/2021	27/11/2021	24	B2W COMPANHIA DIGITAL	-	1,000	1071,8000	1071,8000	Não
267/2021	27/09/2021	27/11/2021	24	VIA VAREJO S/A	-	1,000	1165,0000	1165,0000	Não
267/2021	27/09/2021	27/11/2021	24	MADEIRAMADEIRA COMERCIO ELETRONICO S/A	-	1,000	1165,0000	1165,0000	Não
							<b>Preço Médio --&gt;</b>	<b>1048,0400</b>	<b>1048,0400</b>

**Material: 2726223 - MICRO - ONDAS - 34 LITROS Descrição O Micro-ondas 34 Litros de bancada é o modelo ideal para quem**

267/2021	27/09/2021	27/11/2021	25	B2W COMPANHIA DIGITAL	-	1,000	579,9900	579,9900	Sim ***
267/2021	27/09/2021	27/11/2021	25	MAGAZINE LUIZA S/A	-	1,000	607,2000	607,2000	Não
267/2021	27/09/2021	27/11/2021	25	MADEIRAMADEIRA COMERCIO ELETRONICO S/A	-	1,000	596,8200	596,8200	Não
267/2021	27/09/2021	27/11/2021	25	GAZIN INDUSTRIA E COMERCIO DE MOVEIS E ELETRODOMESTICOS LTDA	-	1,000	749,5500	749,5500	Não
267/2021	27/09/2021	27/11/2021	25	HAVAN S.A.	-	1,000	649,9000	649,9000	Não
							<b>Preço Médio --&gt;</b>	<b>636,6900</b>	<b>636,6900</b>

0309  
5



Nº Coleta	Data Coleta	Validade	Item	Fornecedor	Marca	Quantidade	Preço Unitário	Total	Venceu
<b>Material: 2726224 - FORNO ELETRICO - 44 LITROS</b>									
267/2021	27/09/2021	27/11/2021	26	MAGAZINE LUIZA S/A	-	1,000	438,0000	438,0000	Sim ***
267/2021	27/09/2021	27/11/2021	26	EBAZAR.COM.BR. LTDA	-	1,000	509,6000	509,6000	Não
267/2021	27/09/2021	27/11/2021	26	B2W COMPANHIA DIGITAL	-	1,000	471,9000	471,9000	Não
267/2021	27/09/2021	27/11/2021	26	MADEIRAMADEIRA COMERCIO ELETRONICO S/A	-	1,000	589,0000	589,0000	Não
267/2021	27/09/2021	27/11/2021	26	CARREFOUR COMERCIO E INDUSTRIA LTDA	-	1,000	478,9000	478,9000	Não
						<b>Preço Médio --&gt;</b>	<b>497,4800</b>	<b>497,4800</b>	
<b>Material: 2726225 - FREEZER VERTICAL 1 PORTA 231L BRANCO 127V</b>									
267/2021	27/09/2021	27/11/2021	27	MADEIRAMADEIRA COMERCIO ELETRONICO S/A	-	1,000	2739,0000	2739,0000	Sim ***
267/2021	27/09/2021	27/11/2021	27	MAGAZINE LUIZA S/A	-	1,000	2782,5500	2782,5500	Não
267/2021	27/09/2021	27/11/2021	27	VIA VAREJO S/A	-	1,000	2819,0000	2819,0000	Não
267/2021	27/09/2021	27/11/2021	27	LEROY MERLIN COMPANHIA BRASILEIRA DE BRICOLAGEM	-	1,000	3079,0000	3079,0000	Não
267/2021	27/09/2021	27/11/2021	27	BUD COMERCIO DE ELETRODOMESTICOS LTDA	-	1,000	2649,0000	2649,0000	Não
						<b>Preço Médio --&gt;</b>	<b>2813,7100</b>	<b>2813,7100</b>	
<b>Material: 2726226 - FOGÃO INDUSTRIAL 4 BOCAS COM FORNO</b>									
267/2021	27/09/2021	27/11/2021	28	VIA VAREJO S/A	-	1,000	2197,0000	2197,0000	Sim ***
267/2021	27/09/2021	27/11/2021	28	MAGAZINE LUIZA S/A	-	1,000	2699,9100	2699,9100	Não
267/2021	27/09/2021	27/11/2021	28	B2W COMPANHIA DIGITAL	-	1,000	2331,2200	2331,2200	Não
267/2021	27/09/2021	27/11/2021	28	MADEIRAMADEIRA COMERCIO ELETRONICO S/A	-	1,000	2493,5400	2493,5400	Não
267/2021	27/09/2021	27/11/2021	28	CARREFOUR COMERCIO E INDUSTRIA LTDA	-	1,000	2999,9000	2999,9000	Não
						<b>Preço Médio --&gt;</b>	<b>2544,3100</b>	<b>2544,3100</b>	
<b>Material: 2726227 - GELADEIRA COM FREEZER Descrição Design único com puxador ergonômico bonito e fácil de limpar.</b>									
267/2021	27/09/2021	27/11/2021	29	MAGAZINE LUIZA S/A	-	1,000	2138,0700	2138,0700	Sim ***
267/2021	27/09/2021	27/11/2021	29	VIA VAREJO S/A	-	1,000	2184,0500	2184,0500	Não
267/2021	27/09/2021	27/11/2021	29	MADEIRAMADEIRA COMERCIO ELETRONICO S/A	-	1,000	2655,9700	2655,9700	Não
267/2021	27/09/2021	27/11/2021	29	CARREFOUR COMERCIO E INDUSTRIA LTDA	-	1,000	2299,0000	2299,0000	Não

0310

0311  
9

Nº Coleta	Data Coleta	Validade	Item	Fornecedor	Marca	Quantidade	Preço Unitário	Total	Venceu
267/2021	27/09/2021	27/11/2021	29	LOJA ELECTROLUX COMERCIO VIRTUAL DE ELETRODOMESTICOS LTDA.	-	1,000	2253,0200	2253,0200	Não
						<b>Preço Médio --&gt;</b>	<b>2306,0200</b>	<b>2306,0200</b>	
<b>Material: 2726228 - TV SMART 42 POLEGADAS</b>									
267/2021	27/09/2021	27/11/2021	30	B2W COMPANHIA DIGITAL	-	1,000	1699,9900	1699,9900	Sim ***
267/2021	27/09/2021	27/11/2021	30	EBAZAR.COM.BR. LTDA	-	1,000	1799,0000	1799,0000	Não
267/2021	27/09/2021	27/11/2021	30	MAGAZINE LUIZA S/A	-	1,000	2089,0500	2089,0500	Não
267/2021	27/09/2021	27/11/2021	30	VIA VAREJO S/A	-	1,000	2549,9000	2549,9000	Não
267/2021	27/09/2021	27/11/2021	30	CARREFOUR COMERCIO E INDUSTRIA LTDA	-	1,000	2521,9000	2521,9000	Não
						<b>Preço Médio --&gt;</b>	<b>2131,9700</b>	<b>2131,9700</b>	

**Material: 2726229 - MESA PLÁSTICA QUADRADA COM QUATRO CADEIRAS DE PLÁSTICO**

267/2021	27/09/2021	27/11/2021	31	MAGAZINE LUIZA S/A	-	15,000	297,5100	4462,6500	Sim ***
267/2021	27/09/2021	27/11/2021	31	B2W COMPANHIA DIGITAL	-	15,000	494,3700	7415,5500	Não
267/2021	27/09/2021	27/11/2021	31	VIA VAREJO S/A	-	15,000	329,9000	4948,5000	Não
267/2021	27/09/2021	27/11/2021	31	GURGELMIX MAQUINAS E FERRAMENTAS S.A.	-	15,000	324,8000	4872,0000	Não
267/2021	27/09/2021	27/11/2021	31	TRAMONTINA SUDESTE S.A.	-	15,000	472,5500	7088,2500	Não
						<b>Preço Médio --&gt;</b>	<b>383,8300</b>	<b>5757,4500</b>	
						<b>Preço Médio Total --&gt;</b>	<b>33023,6800</b>	<b>146945,9600</b>	



# Prefeitura Municipal de Jaguariáiva

0312  
J.

Centro Administrativo Prefeito Otélio Renato Baroni  
Praça Isabel Branco, nº 142 - Cidade Alta - Cx. Postal II - Jaguariáiva - PR - CEP: 84200-000  
Fone: (43) 3535-9400 - Fax: 3535-2130 - CNPJ: 76.910.900-0001-38 - planejamento@jaguariaiva.pr.gov.br

## SECRETARIA DE PLANEJAMENTO

### FOLHA DE INFORMAÇÃO

À Secretaria de Planejamento

Solicito o Bloqueio/Indicação de Conta, visando atender as necessidades dos departamentos e instituições da Secretaria de Habitação e Desenvolvimento Social, conforme solicitação através dos Processos nº 7947, 8282, 8713, 8169/2021.

**CREAS:** R\$ 41.810,15

**Serviço de Conveniência e Fortalecimento de Vínculos:** R\$ 88.448,18

**CRAS:** R\$ 16.687,63

**Projeto de Trabalho Técnico Social - Conjunto Habitacional Rouxinol e Araongas:** R\$ 34.577,19

27/09/2021

  
Deneval Bueno Neto  
Depto de Compras e Licitações



SECRETARIA DE PLANEJAMENTO  
fone: 3535-9405



# Prefeitura Municipal de Jaguariaíva

Centro Administrativo Prefeito Otélio Renato Baroni

Praça Isabel Branco, nº 142 - Cidade Alta - Cx. Postal II - Jaguariaíva - PR - CEP: 84200-000

Fone: (43) 3535-9400 - Fax: 3535-2130 - CNPJ: 76.910.900-0001-38 - planejamento@jaguariaiva.pr.gov.br

SECRETARIA DE PLANEJAMENTO

## FOLHA DE INFORMAÇÃO

Protocolo nº 7947/2021

Ao Departamento de Compras e Licitação

Indicamos a seguinte dotação orçamentária para processo de licitação  
Objetivando a aquisição de materiais permanentes, para atender as  
necessidades da SHADS.

**12 - Secretaria Municipal de Desenvolvimento Social.**

**2.034 - Manutenção dos Serviços Adm. SEDES.**

**316 - 4.4.90.52.00.00.00.00 - Equipamentos e Material Permanente.**

Fonte de Recurso : **000/910**

**2.082 - Manutenção dos Serviços Desenvolvidos pelo CRAS**

**335 - 4.4.90.52.00.00.00.00 - Equipamentos e Material Permanente.**

Fonte de Recurso : **934**

**2.082 - Manutenção dos Serviços do CREAS - PAEFI**

**353 - 4.4.90.52.00.00.00.00 - Equipamentos e Material Permanente.**

Fonte de Recurso : **000/935**

28/09/2021

Após procedimento retornar para bloqueio

**Bruna Silva Miranda**

Secretária Municipal de Finanças e Planejamento

Folha de Informação 139 /21.



SECRETARIA DE PLANEJAMENTO  
fone: 3535-9405

MUNICIPIO DE JAGUARIVIA  
 MUN JGI ILUMINAÇÃO PÚBLICA  
 PCA IZABEL BRANCO - IP PRACA IZABEL BRANCO  
 CIDADE ALTA - JAGUARIVIA - PR - CEP: 84200-000  
 84308 01 901 100030  
 CNPJ 76.910.900/0001-38

42159806  
 Janeiro/2021  
 R\$ 895,74  
 25/02/2021

Responsabilidade da Manutenção de Ilumina Pública: Município 4335353736

FAT-01-20211058099449-19

Nº Medidor: - BIFASICO

Ilumín/Adm Pública em Geral	Letura Anterior	Letura Atual	Medido	Constante de Multiplicação	Total Faturado	Consumo Médio Diário	Data de Emissão	Próxima Letura Prevista
	31/12/2020	31/01/2021	31 dias	2028 kWh	65,41 kWh	27/01/2021	28/02/2021	

Mês	Valor	Dt.Pgto.	KWh
12/2020	1.041,55	2028	01/01/2021
11/2020	813,30	2028	01/11/2020
10/2020	841,46	2028	01/11/2020
09/2020	814,76	1962	01/10/2020
08/2020	844,04	2028	01/09/2020
07/2020	847,65	2028	01/08/2020
06/2020	848,01	1962	01/07/2020
05/2020	880,86	2028	01/06/2020
04/2020	855,19	1962	01/05/2020
03/2020	886,81	2028	01/04/2020
02/2020	830,55	1897	01/03/2020
01/2020	932,95	2028	01/02/2020

ENERGIA ELET CONSUMO  
 Tarifas 0,282020

Base de Cálculo do ICMS	895,74
Valor ICMS	259,75
Valor Total da Nota Fiscal	895,74
Reservado ao Fisco	186A.A049.C2EE.6D74.DE23.1BFC.FFF0.90DF

INCLUSO NA FATURA PIS R\$6,55 E COFINS R\$30,28 CONFORME RES. ANEEL 130/2005.  
 FATURA AGRUPADA - NÃO RECEBER - PIS/PASEP 1,03% e COFINS 4,76%.  
 A qualquer tempo pode ser solicitada o cancelamento de valores não relacionados  
 à prestação do serviço de energia elétrica, como convênios e doações.  
 DENUNCIE O FURTO DE FIOS! LIGUE 181.  
 Atencioso superior a asdias sujeito inclusão no cadastro de inadimplentes CADIN/PR  
 Agora é possível recorrer à Ouvidoria da Copel pelo Site ou Mobile.  
 Períodos Band.Tarif.: Amarela:01/01-31/01

Medido Aduado Tensão: 117 a 132V/22 a 231 volts  
 127/220 volts

NÃO RECEBER - FATURA AGRUPADA

42159806  
 01/2021  
 Valor a Pagar 895,74  
 Vencimento 25/02/2021

PREFEITURA MUNICIPAL DE JAGUARIAIVA  
PROTOCOLO GERAL

0314  
7.

PROCESSO/ANO: 9331 - 2021

DADOS CADASTRAIS:

Página 1 de 1

REQUERENTE: SEC. MUN. DE HABITACAO E DESENVOLVIMENTO SOCIAL  
ENDEREÇO: TRAVESSA SILVERIO CARNEIRO Nº 513, CIDADE ALTA , JAGUARIAIVA  
TELEFONE: CELULAR:  
EMAIL:  
CPF/CNPJ . . . / -

DADOS DO PROCESSO:

SOLICITAÇÃO: AQUISIÇÃO  
ENTRADA: PROTOCOLO GERAL  
USUÁRIO: AMANDA LOPES YAROS  
ENTRADA: JAGUARIAIVA, 28/09/2021 16:03:09  
SÚMULA: OFICIO Nº 531/2021/SHADS - SOLICITA AQUISIÇÃO DE MOVEIS PARA CASA LAR

DESTINO: SECR. MUN. DE FINANÇAS E PLANEJAMENTO

  
Responsável pelo Processo

8743

# Prefeitura Municipal de Jaguariaíva

0315  
7

## Centro Administrativo Prefeito Otélio Renato Baroni

Praça Izabel Branco e Silva, 142 - Cidade Alta - Cx. Postal. II - Fone: (43) 3535 - 9400  
Jaguariaíva - PR / CEP: 84200-000 / CNPJ: 76.910.900/0001-38 / asocial@jaguariaiva.pr.gov.br

### SECRETARIA MUNICIPAL DE HABITAÇÃO E DESENVOLVIMENTO SOCIAL

Ofício 531/2021/SHADS

Jaguariaíva, 28 de setembro de 2021

Prezada Sr.<sup>a</sup>

Bruna Silva Miranda

Secretária Municipal de Finanças e Planejamento

Assunto: Aquisição de móveis para Casa Lar

Prezada Sr.<sup>a</sup>,

Cumprimentando-a cordialmente, sirvo-me do presente para solicitar a abertura de procedimento licitatório para a aquisição de móveis para atender a casa lar. Encaminho termo de referência e orçamentos em anexo. Informo ainda que para a aquisição deverá ser utilizado o recurso da dotação 2.088 - **MANUTENÇÃO DO ABRIGO PARA CRIANÇAS E ADOLESCENTES EM SITUAÇÃO DE RISCO**, a efetivação das compras será feita com o recurso da conta 26.553-5.

Sem mais para o momento, coloco-me a disposição para eventuais esclarecimentos.

  
Cleia Aparecida Valenga Sloboda

Secretária Municipal de Habitação e Desenvolvimento Social





# Prefeitura Municipal de Jaguariáiva

0316

Centro Administrativo Prefeito Otélio Renato Baroni

Praça Izabel Branco e Silva, 142 - Cidade Alta - Cx. Postal. II - Fone: (43) 3535 - 9400  
Jaguariáiva - PR / CEP: 84200-000 / CNPJ: 76.910.900/0001-38 / asocial@jaguariaiva.pr.gov.br

SECRETARIA MUNICIPAL DE HABITAÇÃO E DESENVOLVIMENTO SOCIAL

## Aquisição de Materiais Permanente (Móveis p/ Casa Lar) – Licitação 2021

ITEM	DESCRIÇÃO	UNIDADE DE MEDIDA	QUANTIDADE
1	<p><b>CONJUNTO MESA DE JANTAR COM 8 CADEIRAS</b></p> <p><b>Especificações</b></p> <p>Mesa de Jantar Elástica + 8 cadeiras com assento em couro Ameixa/Preto</p> <p>O conjunto mesa de jantar elástica, com 8 cadeiras com assento em couro, A mesa de 160 cm pode ser estendida em mais 30cm, proporcionando maior conforto na hora das refeições. O conjunto é confeccionado em MDF e com cadeiras de madeira com assento em couro.</p> <p><b>Características da Mesa</b> Material: MDF Medidas: 80 x 190 x 76cm (C X L X A) Acabamento: Fosco Pintura: Pintura UV fosco Cor: Ameixa Negra Peso Suportado: 50kg</p> <p><b>Características da Cadeira</b> Material: Madeira 40x31mm Medidas: 44,7 x 41 x 96 (C X L X A) Acabamento: Fosco Pintura: Pintura UV Cor: Ameixa Negra e Preto Assento: Courino Preto Peso Suportado: 100kg</p>	UNI	1

*Jub*







# Prefeitura Municipal de Jaguariaíva

Centro Administrativo Prefeito Otélio Renato Baroni

Praça Izabel Branco e Silva, 142 - Cidade Alta - Cx. Postal. II - Fone: (43) 3535 - 9400  
Jaguariaíva - PR / CEP: 84200-000 / CNPJ: 76.910.900/0001-38 / asocial@jaguariaiva.pr.gov.br

0.317  
D

## SECRETARIA MUNICIPAL DE HABITAÇÃO E DESENVOLVIMENTO SOCIAL

### TERMO DE REFERÊNCIA

#### 1) OBJETO

Contratação de empresa para aquisição de Material Permanente da Secretaria Municipal de Habitação e Desenvolvimento Social.

#### 2) DA JUSTIFICATIVA

##### a) DA JUSTIFICATIVA TÉCNICA:

Para atender as necessidades da Secretaria para a Casa Lar.

#### 3) DO VALOR ESTIMADO

Será preenchido através da média estimada a partir de orçamentos apresentados ao Departamento de Compras e Licitações.

#### 4) DO DETALHAMENTO DAS ESPECIFICAÇÕES E QUANTIDADES

ITEM	DESCRIÇÃO	UNIDADE DE MEDIDA	QUANTIDADE
1	<p><b>CONJUNTO MESA DE JANTAR COM 8 CADEIRAS</b></p> <p><b>Especificações</b></p> <p>Mesa de Jantar Elástica + 8 cadeiras com assento em courino Ameixa/Preto</p> <p>O conjunto mesa de jantar elástica, com 8 cadeiras com assento em courino, A mesa de 160 cm pode ser estendida em mais 30cm, proporcionando maior conforto na hora das refeições. O conjunto é confeccionado em MDF e com cadeiras de madeira com assento em courino.</p> <p><b>Características da Mesa</b> Material: MDF Medidas: 80 x 190 x 76 cm (C X L X A) Acabamento: Fosco Pintura: Pintura UV fosco Cor: Ameixa Negra Peso Suportado: 50kg</p> <p><b>Características da Cadeira</b> Material: Madeira 40x31mm</p>	UNI	1





# Prefeitura Municipal de Jaguariáiva

Centro Administrativo Prefeito Otélio Renato Baroni

Praça Izabel Branco e Silva, 142 - Cidade Alta - Cx.Postal. II - Fone: (43) 3535 - 9400  
Jaguariáiva - PR / CEP: 84200-000 / CNPJ: 76.910.900/0001-38 / asocial@jaguariaiva.pr.gov.br

0318  
D.

## SECRETARIA MUNICIPAL DE HABITAÇÃO E DESENVOLVIMENTO SOCIAL

Medidas: 44,7 x 41 x 96 (C X L X A)

Acabamento: Fosco

Pintura: Pintura UV

Cor: Ameixa Negra e Preto

Assento: Courino Preto

Peso Suportado: 100kg

### 5) DA QUALIFICAÇÃO TÉCNICA

Licenças e registros específicos para a contratação, conforme as necessidades do objeto.

### 6) DA GARANTIA E ASSISTÊNCIA TÉCNICA

De acordo com as necessidades.

### 7) DO FRETE

O frete estará a cargo da licitante vencedora.

### 8) DAS AMOSTRAS

Todos os itens licitados.

### 9) DO PRAZO DE ENTREGA E VIGÊNCIA

A entrega deverá ser feita de acordo com a necessidade da Secretaria de Habitação e Desenvolvimento Social, respeitando o prazo de entrega mencionado na Solicitação de Fornecimento.

### 10) LOCAL DE ENTREGA

Almoxarifado da Secretaria Municipal de Habitação e Desenvolvimento Social  
Condomínio Complexo Matarazzo – Rua Salomão Félix da Silva, s/n.

### 11) FISCAL DO CONTRATO

Para fins de fiscalização de eventual termo contratual, designa-se a servidora Marcela Bertoni de Carvalho.

Atenciosamente,

  
Cleia Aparecida Valenga Sloboda

Secretária Municipal de Habitação e Desenvolvimento Social.



MADEIRAMADEIRA COMERCIO ELETRONICO S/A – CNPJ: 10.490.181/0001-35 – ENDEREÇO: R MARECHAL DEODORO, 717 – CURITIBA – PR – CEP: 80.020-320

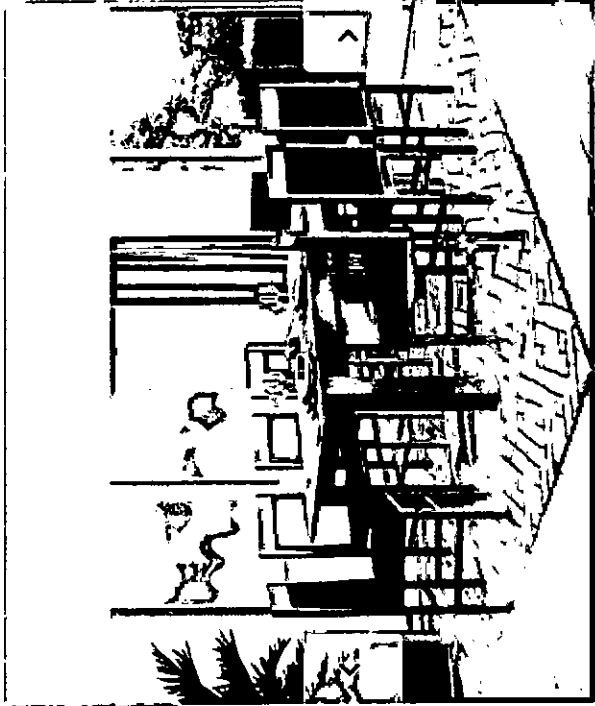

1/9



## Conjunto Mesa de Jantar Extensível 2 m com 8 cadeiras Ameixa/Preto ♥

Vendido e entregue por Lilies Móveis

☆☆☆ (1) Ver avaliações | ID 2942025

R\$ 1.919,90

à vista no cartão ou Pix  
ou em até 12x de R\$ 159,99 sem juros  
ou parcele em até 24x no crediário\*

Opções de pagamento

- 1 +  
unidade(s)

R Adicionar



Vendido e entregue por:

Lilies móveis  
R\$ 1.919,90

Home supreme  
R\$ 2.377,36

Lojameu.com  
R\$ 2.413,19

Disponível também em outras lojas parceiras >

LINK: <https://www.madeiramadeira.com.br/conjunto-mesa-de-jantar-extensivel-2-m-com-8-cadeiras-ameixa-preto-2942025.html?seller=4518>

DATA: 28/09/2021

0319  
0

AMERICANAS S.A. – CNPJ: 00.776.574/0006-60 – ENDEREÇO: R SACADURA CABRAL, 102 – RIO DE JANEIRO – RJ – CEP: 20.081-902

 [favoritar](#)  [compartilhar](#)

## Conjunto Mesa Elástica 8 Cadeiras Ameixa Negra Lilies Móveis

☆☆☆☆

Conjunto Mesa Elástica 8 Cadeiras Ameixa Negra Lilies Móveis. Esse conjunto é composto por uma mesa elástica e 8 cadeiras, com assento estofado em tecido preto. São de altíssima qualidade e resistência. A mesa se torna funcional para...

[mais informações](#)

[política de troca e devolução](#)



R\$ 1.949,99 ~~R\$ 2.179,99~~ **10,7%**

**R\$ 1.785,50**

em 1x no cartão de crédito

[mais formas de pagamento](#)

calcular frete e prazo

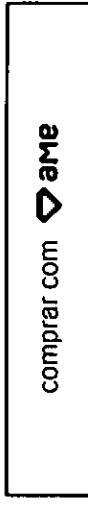
Este produto é vendido por [Lilies](#) e entregue por [Americanas](#), que garante a sua compra, do pedido à entrega.

LINK: <https://www.americanas.com.br/produto/1990956764?sellerId=28818716000110&opn=YSMESP>

DATA: 28/09/2021

0320  
D.

MAGAZINE LUIZA S/A – CNPJ: 47.960.950/1088-36 – ENDEREÇO: AV DOUTOR ISMAEL ALONSO Y. ALONSO, 3250 - FRANÇA – SP – CEP: 14.403-900

## Conjunto Mesa Elástica 8 Cadeiras Ameixa Negra Lilies Móveis - Móveis Canção

Código [bbcj86caab](#) | [Ver descrição completa](#) | [Móveis Canção](#)

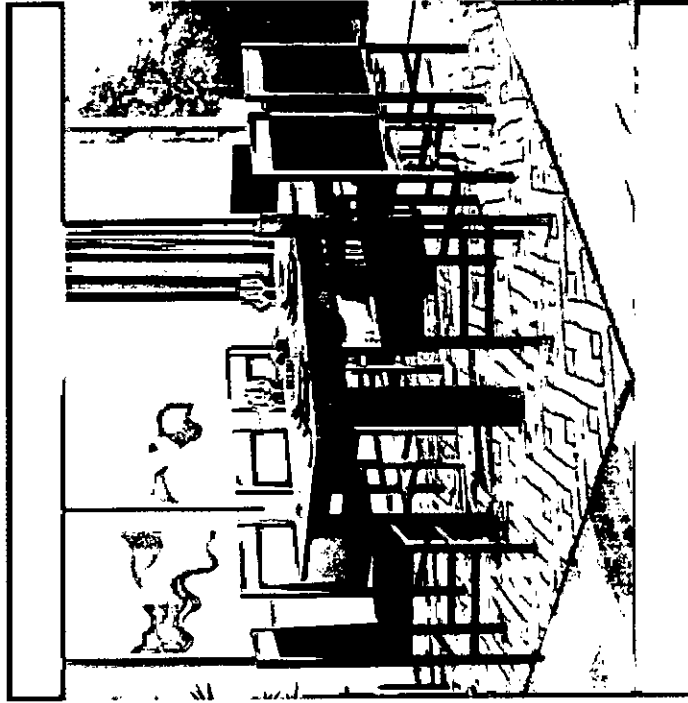

Vendido por [Lilies](#)  
Entregue por [Magalu](#)

por R\$ **1.823,91** à vista (5% de desconto)

ou R\$ 1.919,90 em 12x de R\$ 159,99 sem juros

[Mais formas de pagamento](#)

**Adicional à sacola**

O Magazine Luiza não se responsabiliza pela montagem, instalação ou reparos dos produtos. [Saiba mais](#)

Consultar prazo e valor do frete

00000-000    Ok    Não sei o CEP

LINK: [https://www.magazineluiza.com.br/conjunto-mesa-elastica-8-cadeiras-ameixa-negra-lilies-moveis-moveis-cancao/p/bbcj86caab/mo/meec/?seller\\_id=lilies](https://www.magazineluiza.com.br/conjunto-mesa-elastica-8-cadeiras-ameixa-negra-lilies-moveis-moveis-cancao/p/bbcj86caab/mo/meec/?seller_id=lilies)

DATA: 28/09/2021

0321  
7.

CARREFOUR COMERCIO E INDUSTRIA LTDA – CNPJ: 45.543.915/0846-95 – ENDEREÇO: V AC NORTE KM 38 (ROD ANHANGUERA), 420 – CAJAMAR – SP – CEP: 07.789-100

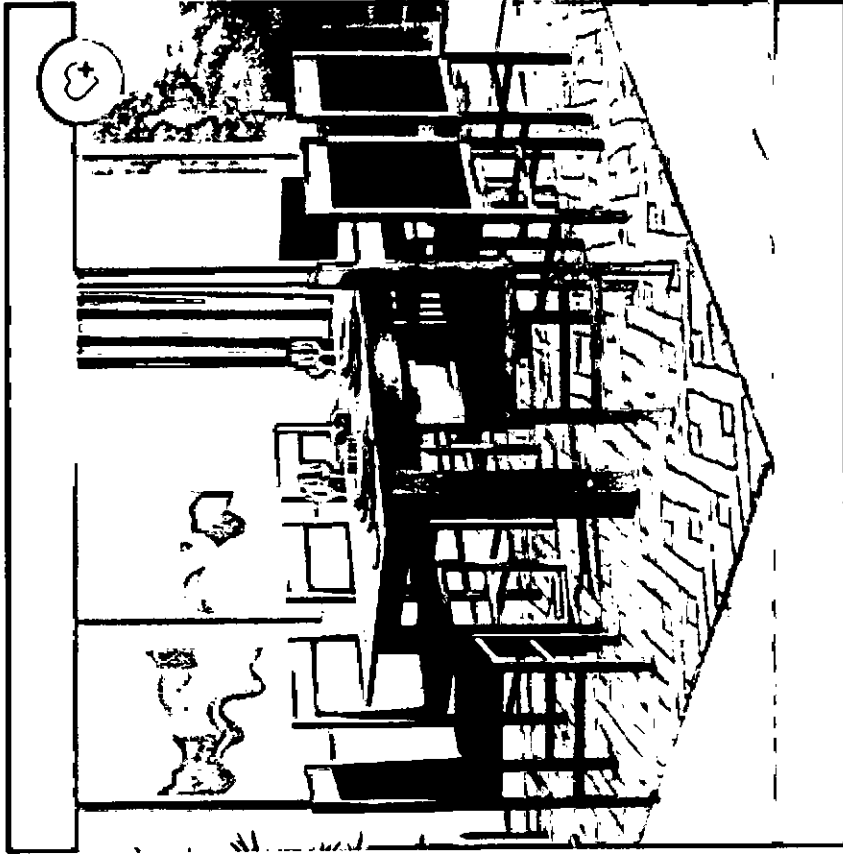

## Conjunto Mesa Elástica 8 Cadeiras Ameixa Negra Lilies Móveis

Marca: Lilies Móveis - Cód: 312270009

☆☆☆☆☆ Quero ser o 1º a avaliar

Vendido e entregue por Lilies

por **R\$ 1.919,90**

em 1x no cartão ou boleto ⓘ  
10x de R\$ 191,99 sem juros



Condição exclusiva **Cartão Carrefour**  
Até **20x R\$ 95,99** sem juros  
Peça já o seu



Condições de pagamento



 O Carrefour garante a sua compra

Saiba mais



Compre e ganhe moedas! Saiba mais >

LINK: <https://www.carrefour.com.br/conjunto-mesa-elastica-8-cadeiras-ameixa-negra-lilies-moveis-mp914466036/p>

DATA: 28/09/2021

0322  
9.

LEROY – CNPJ: 01.438.784/0048-60 – ENDEREÇO: R PASCOAL PAIS, 525 – SÃO PAULO – SP – CEP: 04.581-060

## Conjunto Mesa Elástica 8 Cadeiras Ameixa Negra Lilies Móveis

☆☆☆☆☆ (0)

**[Cód. 1567060771]**

Exclusivo Site

### Descrição

Conjunto mesa elástica 8 cadeiras ameixa negra lilies móveis esse conjunto é composto por uma mesa elástica e 8 cadeiras, com assento estofado em tecido preto. São de altíssima qualidade e resistência. A mesa se torna funcional para você que gosta de receber visitas e ofer...

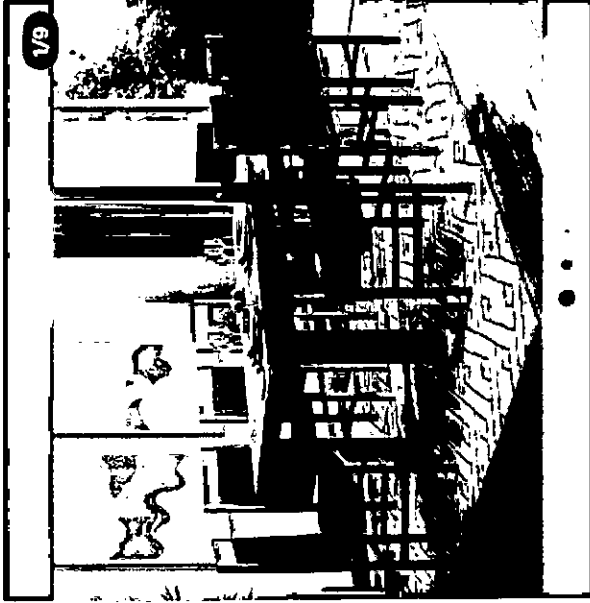

Preço válido para o dia 28/09/2021, para compras realizadas exclusivamente pelo Site ou Televendas. O valor do frete não está incluso. Fotos meramente ilustrativas.

**R\$ 1.919,90 /cada**

8x de R\$ 239,99 sem juros  
10x s/ juros no cartão Celebre!

Vendido e entregue por Lilies Móveis

Formas de pagamento

Calcule seu frete

Insira seu CEP

Não sei meu CEP

**R\$ 1.919,90** cada  
+ frete

Lilies Móveis

LINK: [https://www.leroymerlin.com.br/conjunto-mesa-elastica-8-cadeiras-ameixa-negra-lilies-moveis\\_1567060771?region=outros](https://www.leroymerlin.com.br/conjunto-mesa-elastica-8-cadeiras-ameixa-negra-lilies-moveis_1567060771?region=outros)

DATA: 28/09/2021

0323  
9.



# REPÚBLICA FEDERATIVA DO BRASIL

## CADASTRO NACIONAL DA PESSOA JURÍDICA

NÚMERO DE INSCRIÇÃO <b>10.490.181/0001-35</b> MATRIZ	COMPROVANTE DE INSCRIÇÃO E DE SITUAÇÃO CADASTRAL	DATA DE ABERTURA <b>13/11/2008</b>
NOME EMPRESARIAL <b>MADEIRAMADEIRA COMERCIO ELETRONICO S/A</b>		
TÍTULO DO ESTABELECIMENTO (NOME DE FANTASIA) <b>MADEIRAMADEIRA COMERCIO ELETRONICO S/A</b>		PORTE <b>DEMAIS</b>
CÓDIGO E DESCRIÇÃO DA ATIVIDADE ECONÔMICA PRINCIPAL <b>47.54-7-01 - Comércio varejista de móveis</b>		
CÓDIGO E DESCRIÇÃO DAS ATIVIDADES ECONÔMICAS SECUNDÁRIAS <b>31.01-2-00 - Fabricação de móveis com predominância de madeira</b> <b>46.41-9-02 - Comércio atacadista de artigos de cama, mesa e banho</b> <b>46.49-4-04 - Comércio atacadista de móveis e artigos de colchoaria</b> <b>46.49-4-05 - Comércio atacadista de artigos de tapeçaria; persianas e cortinas</b> <b>46.72-9-00 - Comércio atacadista de ferragens e ferramentas</b> <b>46.73-7-00 - Comércio atacadista de material elétrico</b> <b>46.79-6-03 - Comércio atacadista de vidros, espelhos, vitrais e molduras</b> <b>46.79-6-99 - Comércio atacadista de materiais de construção em geral</b> <b>47.41-5-00 - Comércio varejista de tintas e materiais para pintura</b> <b>47.42-3-00 - Comércio varejista de material elétrico</b> <b>47.43-1-00 - Comércio varejista de vidros</b> <b>47.44-0-01 - Comércio varejista de ferragens e ferramentas</b> <b>47.44-0-03 - Comércio varejista de materiais hidráulicos</b> <b>47.44-0-04 - Comércio varejista de cal, areia, pedra britada, tijolos e telhas</b> <b>47.44-0-99 - Comércio varejista de materiais de construção em geral</b> <b>47.51-2-01 - Comércio varejista especializado de equipamentos e suprimentos de informática</b> <b>47.53-9-00 - Comércio varejista especializado de eletrodomésticos e equipamentos de áudio e vídeo</b> <b>47.54-7-02 - Comércio varejista de artigos de colchoaria</b> <b>47.54-7-03 - Comércio varejista de artigos de iluminação</b> <b>47.55-5-03 - Comercio varejista de artigos de cama, mesa e banho</b>		
CÓDIGO E DESCRIÇÃO DA NATUREZA JURÍDICA <b>205-4 - Sociedade Anônima Fechada</b>		
LOGRADOURO <b>R MARECHAL DEODORO</b>	NÚMERO <b>717</b>	COMPLEMENTO <b>CONJ 202 ANDAR 02 COND MURALHA ED</b>
CEP <b>80.020-320</b>	BAIRRO/DISTRITO <b>CENTRO</b>	MUNICÍPIO <b>CURITIBA</b>
UF <b>PR</b>		
ENDEREÇO ELETRÔNICO <b>EMERSON.FREITAS@MADEIRAMADEIRA.COM.BR</b>	TELEFONE <b>(41) 4063-7105</b>	
ENTE FEDERATIVO RESPONSÁVEL (EFR) *****		
SITUAÇÃO CADASTRAL <b>ATIVA</b>	DATA DA SITUAÇÃO CADASTRAL <b>13/11/2008</b>	
MOTIVO DE SITUAÇÃO CADASTRAL		
SITUAÇÃO ESPECIAL *****	DATA DA SITUAÇÃO ESPECIAL *****	

Aprovado pela Instrução Normativa RFB nº 1.863, de 27 de dezembro de 2018.

Emitido no dia 28/09/2021 às 09:26:44 (data e hora de Brasília).

Página: 1/2



0325  
D.

**REPÚBLICA FEDERATIVA DO BRASIL**  
**CADASTRO NACIONAL DA PESSOA JURÍDICA**

NÚMERO DE INSCRIÇÃO 10.490.181/0001-35 MATRIZ	<b>COMPROVANTE DE INSCRIÇÃO E DE SITUAÇÃO CADASTRAL</b>	DATA DE ABERTURA 13/11/2008
---	---	--------------------------------

NOME EMPRESARIAL <b>MADEIRAMADEIRA COMERCIO ELETRONICO S/A</b>
---

<p>CÓDIGO E DESCRIÇÃO DAS ATIVIDADES ECONÔMICAS SECUNDÁRIAS</p> <p>47.57-1-00 - Comércio varejista especializado de peças e acessórios para aparelhos eletroeletrônicos para uso doméstico, exceto informática e comunicação</p> <p>47.59-8-01 - Comércio varejista de artigos de tapeçaria, cortinas e persianas</p> <p>47.63-6-01 - Comércio varejista de brinquedos e artigos recreativos</p> <p>47.63-6-02 - Comércio varejista de artigos esportivos</p> <p>47.63-6-05 - Comércio varejista de embarcações e outros veículos recreativos; peças e acessórios</p> <p>52.11-7-99 - Depósitos de mercadorias para terceiros, exceto armazéns gerais e guarda-móveis</p> <p>52.50-8-04 - Organização logística do transporte de carga</p> <p>62.02-3-00 - Desenvolvimento e licenciamento de programas de computador customizáveis</p> <p>62.03-1-00 - Desenvolvimento e licenciamento de programas de computador não-customizáveis</p> <p>62.04-0-00 - Consultoria em tecnologia da informação</p> <p>64.62-0-00 - Holdings de instituições não-financeiras</p> <p>74.90-1-04 - Atividades de intermediação e agenciamento de serviços e negócios em geral, exceto imobiliários</p> <p>82.11-3-00 - Serviços combinados de escritório e apoio administrativo</p>
--

<p>CÓDIGO E DESCRIÇÃO DA NATUREZA JURÍDICA</p> <p>205-4 - Sociedade Anônima Fechada</p>
---

LOGRADOURO <b>R MARECHAL DEODORO</b>	NÚMERO <b>717</b>	COMPLEMENTO <b>CONJ 202 ANDAR 02 COND MURALHA ED</b>
---	----------------------	---

CEP <b>80.020-320</b>	BAIRRO/DISTRITO <b>CENTRO</b>	MUNICÍPIO <b>CURITIBA</b>	UF <b>PR</b>
--------------------------	----------------------------------	------------------------------	-----------------

ENDEREÇO ELETRÔNICO <b>EMERSON.FREITAS@MADEIRAMADEIRA.COM.BR</b>	TELEFONE <b>(41) 4063-7105</b>
---	-----------------------------------

ENTE FEDERATIVO RESPONSÁVEL (EFR) *****
--

SITUAÇÃO CADASTRAL <b>ATIVA</b>	DATA DA SITUAÇÃO CADASTRAL <b>13/11/2008</b>
------------------------------------	---

MOTIVO DE SITUAÇÃO CADASTRAL
------------------------------

SITUAÇÃO ESPECIAL *****	DATA DA SITUAÇÃO ESPECIAL *****
----------------------------	------------------------------------

Aprovado pela Instrução Normativa RFB nº 1.863, de 27 de dezembro de 2018.

Emitido no dia 28/09/2021 às 09:26:44 (data e hora de Brasília).

Página: 2/2



## REPÚBLICA FEDERATIVA DO BRASIL

## CADASTRO NACIONAL DA PESSOA JURÍDICA

NÚMERO DE INSCRIÇÃO <b>00.776.574/0006-60</b> MATRIZ	<b>COMPROVANTE DE INSCRIÇÃO E DE SITUAÇÃO CADASTRAL</b>	DATA DE ABERTURA <b>14/03/2007</b>
NOME EMPRESARIAL <b>AMERICANAS S.A.</b>		
TÍTULO DO ESTABELECIMENTO (NOME DE FANTASIA) *****		PORTE <b>DEMAIS</b>
CÓDIGO E DESCRIÇÃO DA ATIVIDADE ECONÔMICA PRINCIPAL <b>47.11-3-02 - Comércio varejista de mercadorias em geral, com predominância de produtos alimentícios - supermercados</b>		
CÓDIGO E DESCRIÇÃO DAS ATIVIDADES ECONÔMICAS SECUNDÁRIAS <b>47.12-1-00 - Comércio varejista de mercadorias em geral, com predominância de produtos alimentícios - minimercados, mercearias e armazéns</b> <b>47.13-0-04 - Lojas de departamentos ou magazines, exceto lojas francas (Duty free)</b> <b>47.29-6-99 - Comércio varejista de produtos alimentícios em geral ou especializado em produtos alimentícios não especificados anteriormente</b> <b>47.52-1-00 - Comércio varejista especializado de equipamentos de telefonia e comunicação</b> <b>47.61-0-01 - Comércio varejista de livros</b> <b>47.63-6-01 - Comércio varejista de brinquedos e artigos recreativos</b> <b>47.72-5-00 - Comércio varejista de cosméticos, produtos de perfumaria e de higiene pessoal</b> <b>47.73-3-00 - Comércio varejista de artigos médicos e ortopédicos</b> <b>47.89-0-99 - Comércio varejista de outros produtos não especificados anteriormente</b> <b>49.30-2-02 - Transporte rodoviário de carga, exceto produtos perigosos e mudanças, intermunicipal, interestadual e internacional</b> <b>52.50-8-05 - Operador de transporte multimodal - OTM</b> <b>59.11-1-01 - Estúdios cinematográficos</b> <b>60.22-5-01 - Programadoras</b> <b>61.90-6-99 - Outras atividades de telecomunicações não especificadas anteriormente</b> <b>63.11-9-00 - Tratamento de dados, provedores de serviços de aplicação e serviços de hospedagem na internet</b> <b>63.19-4-00 - Portais, provedores de conteúdo e outros serviços de informação na internet</b> <b>66.19-3-02 - Correspondentes de instituições financeiras</b> <b>73.12-2-00 - Agenciamento de espaços para publicidade, exceto em veículos de comunicação</b> <b>74.90-1-04 - Atividades de intermediação e agenciamento de serviços e negócios em geral, exceto imobiliários</b>		
CÓDIGO E DESCRIÇÃO DA NATUREZA JURÍDICA <b>204-6 - Sociedade Anônima Aberta</b>		
LOGRADOURO <b>R SACADURA CABRAL</b>	NÚMERO <b>102</b>	COMPLEMENTO <b>PARTE</b>
CEP <b>20.081-902</b>	BAIRRO/DISTRITO <b>SAUDE</b>	MUNICÍPIO <b>RIO DE JANEIRO</b>
UF <b>RJ</b>	ENDEREÇO ELETRÔNICO <b>FISCAL.NFE@B2WDIGITAL.COM</b>	TELEFONE <b>(21) 4003-4848</b>
ENTE FEDERATIVO RESPONSÁVEL (EFR) *****		
SITUAÇÃO CADASTRAL <b>ATIVA</b>	DATA DA SITUAÇÃO CADASTRAL <b>14/03/2007</b>	
MOTIVO DE SITUAÇÃO CADASTRAL		
SITUAÇÃO ESPECIAL *****	DATA DA SITUAÇÃO ESPECIAL *****	

Aprovado pela Instrução Normativa RFB nº 1.863, de 27 de dezembro de 2018.

Emitido no dia 28/09/2021 às 09:31:45 (data e hora de Brasília).

Página: 1/1



# REPÚBLICA FEDERATIVA DO BRASIL

## CADASTRO NACIONAL DA PESSOA JURÍDICA

NÚMERO DE INSCRIÇÃO 47.960.950/1088-36 FILIAL	COMPROVANTE DE INSCRIÇÃO E DE SITUAÇÃO CADASTRAL	DATA DE ABERTURA 19/04/2018
NOME EMPRESARIAL MAGAZINE LUIZA S/A		
TÍTULO DO ESTABELECIMENTO (NOME DE FANTASIA) MAGAZINE LUIZA S/A	PORTE DEMAIS	
CÓDIGO E DESCRIÇÃO DA ATIVIDADE ECONÔMICA PRINCIPAL 47.13-0-04 - Lojas de departamentos ou magazines, exceto lojas francas (Duty free)		
CÓDIGO E DESCRIÇÃO DAS ATIVIDADES ECONÔMICAS SECUNDÁRIAS 74.90-1-04 - Atividades de intermediação e agenciamento de serviços e negócios em geral, exceto imobiliários 66.19-3-02 - Correspondentes de instituições financeiras		
CÓDIGO E DESCRIÇÃO DA NATUREZA JURÍDICA 204-6 - Sociedade Anônima Aberta		
LOGRADOURO AV DOUTOR ISMAEL ALONSO Y. ALONSO 3250	NÚMERO 3250	COMPLEMENTO *****
CEP 14.403-900	BAIRRO/DISTRITO SAO JOSE	MUNICÍPIO FRANCA
UF SP		
ENDEREÇO ELETRÔNICO FISCAL.ESTADUAL@MAGAZINELUIZA.COM.BR	TELEFONE (16) 3711-2002	
ENTE FEDERATIVO RESPONSÁVEL (EFR) *****		
SITUAÇÃO CADASTRAL ATIVA	DATA DA SITUAÇÃO CADASTRAL 19/04/2018	
MOTIVO DE SITUAÇÃO CADASTRAL		
SITUAÇÃO ESPECIAL *****	DATA DA SITUAÇÃO ESPECIAL *****	

Aprovado pela Instrução Normativa RFB nº 1.863, de 27 de dezembro de 2018.

Emitido no dia 28/09/2021 às 09:35:39 (data e hora de Brasília).

Página: 1/1



# REPÚBLICA FEDERATIVA DO BRASIL

## CADASTRO NACIONAL DA PESSOA JURÍDICA

NÚMERO DE INSCRIÇÃO <b>45.543.915/0846-95</b> FILIAL	<b>COMPROVANTE DE INSCRIÇÃO E DE SITUAÇÃO CADASTRAL</b>	DATA DE ABERTURA <b>19/06/2019</b>
NOME EMPRESARIAL <b>CARREFOUR COMERCIO E INDUSTRIA LTDA</b>		
TÍTULO DO ESTABELECIMENTO (NOME DE FANTASIA) *****		PORTE <b>DEMAIS</b>
CÓDIGO E DESCRIÇÃO DA ATIVIDADE ECONÔMICA PRINCIPAL <b>47.11-3-01 - Comércio varejista de mercadorias em geral, com predominância de produtos alimentícios - hipermercados</b>		
CÓDIGO E DESCRIÇÃO DAS ATIVIDADES ECONÔMICAS SECUNDÁRIAS <b>47.89-0-99 - Comércio varejista de outros produtos não especificados anteriormente</b> <b>74.90-1-04 - Atividades de intermediação e agenciamento de serviços e negócios em geral, exceto imobiliários</b>		
CÓDIGO E DESCRIÇÃO DA NATUREZA JURÍDICA <b>206-2 - Sociedade Empresária Limitada</b>		
LOGRADOURO <b>V AC NORTE KM 38 (ROD ANHANGUERA)</b>	NÚMERO <b>420</b>	COMPLEMENTO <b>GALPAO7 MODULOS 4 E 5</b>
CEP <b>07.789-100</b>	BAIRRO/DISTRITO <b>EMPRESARIAL GATO PRETO (JORDANESIA)</b>	MUNICÍPIO <b>CAJAMAR</b>
UF <b>SP</b>		
ENDEREÇO ELETRÔNICO <b>ATENDIMENTOAFISCALIZACAOATRIBUTOS@CARREFOUR.COM</b>		TELEFONE <b>(11) 3779-6000</b>
ENTE FEDERATIVO RESPONSÁVEL (EFR) *****		
SITUAÇÃO CADASTRAL <b>ATIVA</b>	DATA DA SITUAÇÃO CADASTRAL <b>19/06/2019</b>	
MOTIVO DE SITUAÇÃO CADASTRAL		
SITUAÇÃO ESPECIAL *****	DATA DA SITUAÇÃO ESPECIAL *****	

Aprovado pela Instrução Normativa RFB nº 1.863, de 27 de dezembro de 2018.

Emitido no dia **28/09/2021** às **09:45:30** (data e hora de Brasília).

Página: 1/1



**REPÚBLICA FEDERATIVA DO BRASIL**  
**CADASTRO NACIONAL DA PESSOA JURÍDICA**

NÚMERO DE INSCRIÇÃO <b>01.438.784/0048-60</b> FILIAL	<b>COMPROVANTE DE INSCRIÇÃO E DE SITUAÇÃO CADASTRAL</b>	DATA DE ABERTURA <b>09/06/2014</b>
NOME EMPRESARIAL <b>LEROY MERLIN COMPANHIA BRASILEIRA DE BRICOLAGEM</b>		
TÍTULO DO ESTABELECIMENTO (NOME DE FANTASIA) <b>LEROY</b>	PORTE <b>DEMAIS</b>	
CÓDIGO E DESCRIÇÃO DA ATIVIDADE ECONÔMICA PRINCIPAL <b>47.44-0-99 - Comércio varejista de materiais de construção em geral (Dispensada *)</b>		
CÓDIGO E DESCRIÇÃO DAS ATIVIDADES ECONÔMICAS SECUNDÁRIAS <b>74.90-1-04 - Atividades de intermediação e agenciamento de serviços e negócios em geral, exceto imobiliários (Dispensada *)</b>		
CÓDIGO E DESCRIÇÃO DA NATUREZA JURÍDICA <b>205-4 - Sociedade Anônima Fechada</b>		
LOGRADOURO <b>R PASCOAL PAIS</b>	NÚMERO <b>525</b>	COMPLEMENTO <b>ANDAR 5 CONJ 53 SALA 03</b>
CEP <b>04.581-060</b>	BAIRRO/DISTRITO <b>VILA CORDEIRO</b>	MUNICÍPIO <b>SAO PAULO</b>
UF <b>SP</b>		
ENDEREÇO ELETRÔNICO <b>FISCAL@LEROYMERLIN.COM.BR</b>	TELEFONE <b>(11) 5670-8600</b>	
ENTE FEDERATIVO RESPONSÁVEL (EFR) *****		
SITUAÇÃO CADASTRAL <b>ATIVA</b>	DATA DA SITUAÇÃO CADASTRAL <b>09/06/2014</b>	
MOTIVO DE SITUAÇÃO CADASTRAL		
SITUAÇÃO ESPECIAL *****	DATA DA SITUAÇÃO ESPECIAL *****	

(\*) A dispensa de alvarás e licenças é direito do empreendedor que atende aos requisitos constantes na Resolução CGSIM nº 51, de 11 de junho de 2019, ou da legislação própria encaminhada ao CGSIM pelos entes federativos, não tendo a Receita Federal qualquer responsabilidade quanto às atividades dispensadas.

Aprovado pela Instrução Normativa RFB nº 1.863, de 27 de dezembro de 2018.

Emitido no dia 28/09/2021 às 09:49:01 (data e hora de Brasília).

Página: 1/1





ESTADO DO PARANÁ  
PREFEITURA MUNICIPAL DE JAGUARIAÍVA

**Relação das Coletas de Preços (Geral)**

(Período de 01/10/2021 até 01/10/2021)

Nº Coleta	Data Coleta	Validade	Item	Fornecedor	Marca	Quantidade	Preço Unitário	Total	Venceu
<b>Material: 2726372 - CONJUNTO MESA DE JANTAR COM 8 CADEIRAS</b>									
271/2021	01/10/2021	01/12/2021	1	LOJAS AMERICANAS S.A.	-	1,000	1785,5000	1785,5000	Sim ***
271/2021	01/10/2021	01/12/2021	1	MADEIRAMADEIRA COMERCIO ELETRONICO S/A	-	1,000	1919,9000	1919,9000	Não
271/2021	01/10/2021	01/12/2021	1	MAGAZINE LUIZA S/A	-	1,000	1823,9100	1823,9100	Não
271/2021	01/10/2021	01/12/2021	1	CARREFOUR COMERCIO E INDUSTRIA LTDA	-	1,000	1919,9000	1919,9000	Não
271/2021	01/10/2021	01/12/2021	1	LEROY MERLIN COMPANHIA BRASILEIRA DE BRICOLAGEM	-	1,000	1919,9000	1919,9000	Não
						<b>Preço Médio --&gt;</b>	<b>1873,8200</b>	<b>1873,8200</b>	
						<b>Preço Médio Total --&gt;</b>	<b>1873,8200</b>	<b>1873,8200</b>	

0331  
D.



# Prefeitura Municipal de Jaguariaíva

0332  
7

Centro Administrativo Prefeito Otélio Renato Baroni

Praça Isabel Branco, nº 142 - Cidade Alta - Cx. Postal II - Jaguariaíva - PR - CEP: 84200-000

Fone: (43) 3535-9400 - Fax: 3535-2130 - CNPJ: 76.910.900-0001-38 - planejamento@jaguariaiva.pr.gov.br

SECRETARIA DE PLANEJAMENTO

## FOLHA DE INFORMAÇÃO

À Secretaria de Planejamento

Solicito o Bloqueio/Indicação de Conta, visando atender as necessidades da Secretaria de Habitação e Desenvolvimento Social, conforme solicitação através dos Processos nº 9331/2021.

**Móveis para a Casa Lar: R\$ 1.873,82**

01/10/2021

Deneval Bueno Neto  
Depto de Compras e Licitações



SECRETARIA DE PLANEJAMENTO  
fone: 3535-9405





ESTADO DO PARANÁ  
PREFEITURA MUNICIPAL DE JAGUARIAÍVA  
NOTA DE BLOQUEIO  
C.N.P.J.: 76.910.900/0001-38  
Município: JAGUARIAÍVA

0333

Página: 41/41  
Data: 01/10/2021  
Usuário: Rozilda18

Nº do Bloqueio: 140488/2021  
Data do Bloqueio: 21/09/2021

Órgão: 12.000 Secretaria de Desenvolvimento Social - SEDES  
Unidade: 12.003 Fundo Mun do Direito da Criança e Adolescente  
Funcional: 08.243.0022 Assistência à Criança e ao Adolescente  
Projeto/Atividade: 2.088 Manutenção do Abrigo para Crianças e Adolescentes em Situação de Risco  
Elemento: 4.4.90.52.00.00.00.00 EQUIPAMENTOS E MATERIAL PERMANENTE  
Código reduzido: 358

**Informamos que o saldo da dotação encontra-se suficiente e já foi bloqueado, conforme descrito abaixo**

Histórico	Data Bloqueio	Processo administrativo	Saldo da Dotação	Valor Bloqueado	Saldo Atual
00935.300935.09.06.06.07	21/09/2021		9.250,00	1.873,82	7.376,18

Processo nº 9331/2021. Valor referente a aquisição de móveis - Casa Lar.

Fonte de Recursos:

Número:	Descrição:	Valor:
00935.300935.09.06.06.07	Bloco de financiamento da Proteção Social Especial -	1.873,82

*Obs: repolítico em Geral.*

PREFEITURA MUNICIPAL DE JAGUARIAIVA  
PROCOLO GERAL

0334  
J.

PROCESSO/ANO: 9589 - 2021

DADOS CADASTRAIS:

Página 1 de 1

REQUERENTE: SEC. MUN. DE GOVERNO  
ENDEREÇO: CONVERSÃO DO SISTEMA Nº S/N, , JAGUARIAIVA  
TELEFONE: CELULAR:  
EMAIL:  
CPF/CNPJ . . . / -

DADOS DO PROCESSO:

SOLICITAÇÃO: ABERTURA DE LICITAÇÃO  
ENTRADA: PROCOLO GERAL  
USUÁRIO: AMANDA LOPES YAROS  
ENTRADA: JAGUARIAIVA, 06/10/2021 09:46:58  
SÚMULA: OFICIO Nº 201/2021 SMGOV - SOLICITA ABERTURA DE PROCESSO LICITATORIO PARA AQUISIÇÃO DE ELETRODOMESTICOS PARA A SEDE REGIONAL DO PRIMAVERA

DESTINO: DEPARTAMENTO DE COMPRAS

  
Responsável pelo Processo



# **Prefeitura Municipal de Jaguariáiva**

0335  
7

## **Centro Administrativo Prefeito Otélio Renato Baroni**

Praça Izabel Branco e Silva, 142 - Cidade Alta - Cx.Postal. II - Fone: (43) 3535 - 9400 / Fax: (43) 3535 - 9422  
Jaguariáiva - PR / CEP: 84200-000 / CNPJ: 76.910.900/0001-38 / giovanny.nascimento@jaguariaiva.pr.gov.br

### **SECRETARIA MUNICIPAL DE GOVERNO**

Ofício nº. 201/2021 - SMGOV

Jaguariáiva, 05 de outubro de 2021.

Ref.: **Abertura de processo licitatório para aquisição de eletrodoméstico.**

Prezado Senhor Diretor:

Por meio do presente, solicitamos a Vossa Senhoria, abertura de processo licitatório para aquisição de eletrodomésticos para a Sede da Regional Primavera, conforme termo de referência e orçamentos em anexo.

Sem mais, aproveito o momento para enviar-lhe meus cordiais cumprimentos.

Atenciosamente,

  
**GHIOVANNY KOWALCZUCK DO NASCIMENTO**  
Secretário Municipal de Governo

Ao  
Ilmo. Senhor  
**MAURICIO FERNANDES**  
M.D. Diretor do Departamento de Compras e Licitação  
Nesta



**Secretaria Municipal de Governo**

Centro Administrativo Prefeito Otélio Renato Baroni  
Praça Izabel Branco e Silva, 142 - 2º Andar, Cidade Alta / Ramal: 9474



# Prefeitura Municipal de Jaguariá

Centro Administrativo Prefeito Otélio Renato Baroni

Praça Izabel Branco e Silva, 142 - Cidade Alta - Cx.Postal. 11 - Fone: (43) 3535 - 9400  
Jaguariá - PR / CEP: 84200-000 / CNPJ: 76.910.900/0001-38 / ghiovanny.nascimento@jaguariaiva.pr.gov.br

SECRETARIA MUNICIPAL DE GOVERNO

## TERMO DE REFERÊNCIA

### 1. OBJETO

1.1. Aquisição de eletrodomésticos em geral, para uso no Departamento a sede da Regional Primavera, conforme condições, quantidades, exigências e suporte técnico estabelecidos neste instrumento.

### 2. DA JUSTIFICATIVA

2.1. A presente solicitação visa atender a demanda em razão da abertura da sede da Regional Primavera, no Bairro Primavera. Com a expansão dos atendimentos que serão realizados no setor, se faz necessária a aquisição de eletrodomésticos diversos para atender na plenitude o desenvolvimento das atividades de apoio administrativo.

O objetivo da contratação é garantir o bom funcionamento das atividades fins da contratante, no sentido de assegurar o cumprimento de sua missão institucional.

Os benefícios diretos e indiretos que resultarão da contratação são:

- a) Pleno funcionamento das instalações e sistemas;
- b) Adequado dimensionamento das instalações;
- c) Complementação das possibilidades administrativas;
- d) Eficiência no atendimento das demandas solicitadas pelos munícipes, dentre outros.

### 3. DO VALOR ESTIMADO

3.1. Realizada pesquisa de mercado, consideramos o valor mínimo das propostas de preço apresentadas e estimando-se gastar com a presente contratação a quantia de R\$ XXXXXX (XXXXXX), conforme cronograma abaixo;

### 4.1. DO DETALHAMENTO DAS ESPECIFICAÇÕES E QUANTIDADES

Item	Especificação	Unidade	Quantidade	Valor Unitário	Valor Total
11	Refrigerador vertical combinado, linha branca, sistema de refrigeração "frostfree" com capacidade mínima de 410 litros.	Un	01		
12	Fogão de piso de quatro queimadores com um forno, alimentado por GLP (gás liquefeito de petróleo) ou gás natural.	Un	01		





# Prefeitura Municipal de Jaguariáiva

Centro Administrativo Prefeito Otélio Renato Baroni

Praça Izabel Branco e Silva, 142 - Cidade Alta - Cx.Postal. 11 - Fone: (43) 3535 - 9400  
Jaguariáiva - PR / CEP: 84200-000 / CNPJ: 76.910.900/0001-38 / ghiovanny.nascimento@jaguariaiva.pr.gov.br

## SECRETARIA MUNICIPAL DE GOVERNO

13	Forno de micro-ondas 900W	Un	01		
14	Bebedouro refrigerado de mesa.	Un	04		
15	Bebedouro elétrico, tipo pressão, acessível para fixação em parede, com sistema de filtragem que inclua retenção de partículas (PIII) e Redução de cloro (Cl).	Un	01		

### 4.1.2. REFRIGERADOR LINHA BRANCA 410L FROSTFREE



Imagem Ilustrativa

#### Descrição

- Refrigerador vertical combinado, *linha branca*, sistema de refrigeração "frostfree" com capacidade mínima de 410 litros.

#### Dimensões Básicas\* e Capacidade

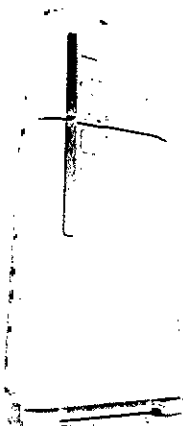
- Largura máxima: 620 mm;
- Capacidade total: mínima de 300 litros.

#### Características

- Gabinete tipo "duplex" com duas portas (freezer e refrigerador);
- Refrigerador vertical combinado, linha branca;
- Sistema de refrigeração "frostfree";
- Sistema de fechamento hermético;
- Batentes das portas dotados de sistema antitranspirante;
- Dobradiças metálicas;
- Sapatas niveladoras;



Secretaria Municipal de Governo

Centro Administrativo Prefeito Otélio Renato Baroni  
Praça Izabel Branco e Silva, 142 - 4º Andar, Cidade Alta / Ramal: 9474



# Prefeitura Municipal de Jaguariáiva

Centro Administrativo Prefeito Otélio Renato Baroni

Praça Izabel Branco e Silva, 142 - Cidade Alta - Cx.Postal. 11 - Fone: (43) 3535 - 9400  
Jaguariáiva - PR / CEP: 84200-000 / CNPJ: 76.910.900/0001-38 / ghiovanny.nascimento@jaguariaiva.pr.gov.br

## SECRETARIA MUNICIPAL DE GOVERNO

- Sistema de controle de temperatura por meio de termostato ajustável;
- Sistema de degelo "frostfree";
- Gás refrigerante R600a ou R134a.

### Garantia

- Mínima de um ano a partir da data da entrega, de cobertura integral do equipamento;
- O fabricante/contratado é obrigado a dar assistência técnica gratuita na sua rede credenciada de assistência, durante o período da garantia, substituindo as peças com defeito.

### 4.1.3. FOGÃO LINHA BRANCA 4 QUEIMADORES



Imagem Ilustrativa

### Descrição

- Fogão de piso de quatro queimadores com um forno, alimentado por GLP (gás liquefeito de petróleo) ou gás natural.

### Dimensões Básicas e Capacidade

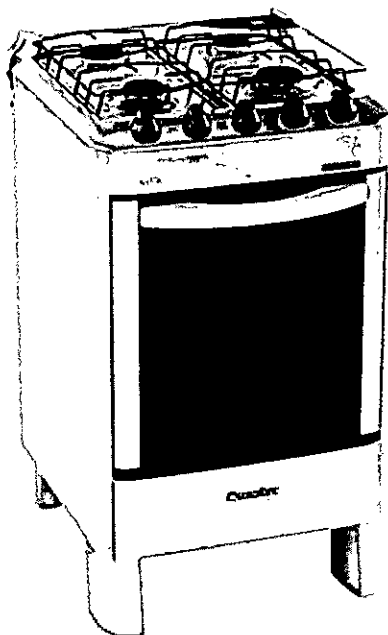
- Largura máxima: 600 mm;
- Capacidade mínima do forno: 50 litros.

### Características do Fogão

- Mesa em aço inox;
- Acendimento automático;



Secretaria Municipal de Governo

Centro Administrativo Prefeito Otélio Renato Baroni  
Praça Izabel Branco e Silva, 142 - 4º Andar, Cidade Alta / Ramal: 9474



# Prefeitura Municipal de Jaguariaíva

## Centro Administrativo Prefeito Otélio Renato Baroni

Praça Izabel Branco e Silva, 142 - Cidade Alta - Cx.Postal. 11 - Fone: (43) 3535 - 9400  
Jaguariaíva - PR / CEP: 84200-000 / CNPJ: 76.910.900/0001-38 / ghiovanny.nascimento@jaguariaiva.pr.gov.br

### SECRETARIA MUNICIPAL DE GOVERNO

- Sapatas niveladoras reguláveis;
- Voltagem: 110V e 220V, conforme demanda.

#### Características do Forno

- Acendimento automático;
- Deverá vir com a lâmpada para iluminação interna;
- Sistema de segurança para ascendimento e/ou válvula de segurança, que impeça a saída de gás caso a chama se apague.

#### 4.1.4. MICROONDAS LINHA BRANCA 30 L



Imagem Ilustrativa

#### DESCRIÇÃO

- Forno de micro-ondas 900W

#### DIMENSÕES E CAPACIDADE

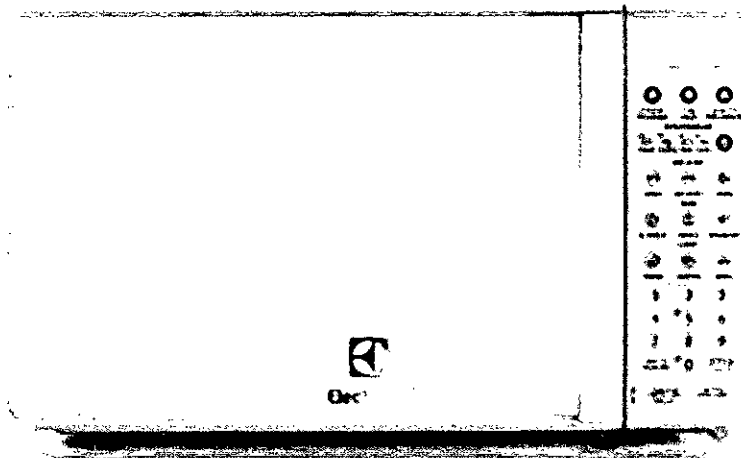
- Largura mínima: 5000 mm;
- Altura mínima: 2900 mm;
- Profundidade mínima: 3900 mm;
- Volume mínimo: 30 litros.

#### CARACTERÍSTICAS

- Gabinete monobloco em aço galvanizado revestido interna e externamente com pintura eletrostática em pó, na cor branca.
- Iluminação interna.



Secretaria Municipal de Governo

Centro Administrativo Prefeito Otélio Renato Baroni  
Praça Izabel Branco e Silva, 142 - 4º Andar, Cidade Alta / Ramal: 9474



# **Prefeitura Municipal de Jaguaraiava**

**Centro Administrativo Prefeito Otélio Renato Baroni**

Praça Izabel Branco e Silva, 142 - Cidade Alta - Cx.Postal. 11 - Fone: (43) 3535 - 9400  
Jaguaraiava - PR / CEP: 84200-000 / CNPJ: 76.910.900/0001-38 / giovanny.nascimento@jaguaraiava.pr.gov.br

## **SECRETARIA MUNICIPAL DE GOVERNO**

- Painel de controle digital com funções pré-programadas.

### **GARANTIA**

- Mínima de um ano a partir da data da entrega, de cobertura integral do equipamento.
- O fabricante/contratado é obrigado a dar assistência técnica gratuita na sua rede credenciada de assistência, durante o período da garantia, substituindo as peças com defeito.

### **4.1.5. BEBEDOURO REFRIGERADO PARA GALÃO DE 20 LITROS**



Imagem Ilustrativa

### **DESCRIÇÃO**

- Bebedouro refrigerado de mesa.

### **DIMENSÕES E CAPACIDADE**

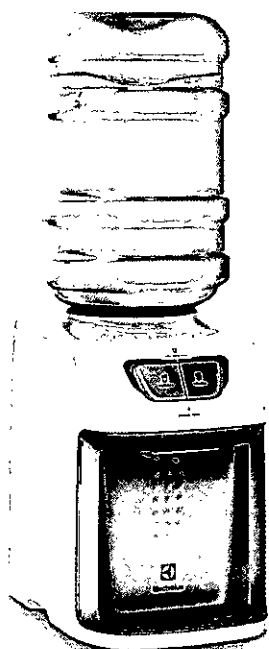
- Largura mínima: 29cm;
- Altura mínima: 44cm;
- Profundidade mínima: 37,8cm mm;
- Volume mínimo: 30 litros.
- Capacidade para galão de 20 litros.

### **CARACTERÍSTICAS**

- Frequência 60 hz
- Capacidade de resfriamento (l/h) 0,2
- Armazenamento água gelada (l) 0,8





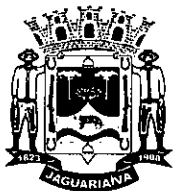

# Prefeitura Municipal de Jaguariaíva

## Centro Administrativo Prefeito Otélio Renato Baroni

Praça Izabel Branco e Silva, 142 - Cidade Alta - Cx. Postal. 11 - Fone: (43) 3535 - 9400  
Jaguariaíva - PR / CEP: 84200-000 / CNPJ: 76.910.900/0001-38 / ghiovanny.nascimento@jaguariaiva.pr.gov.br

### SECRETARIA MUNICIPAL DE GOVERNO

- Temperatura média da água gelada 10°C

#### GARANTIA

- Mínima de um ano a partir da data da entrega, de cobertura integral do equipamento.
- O fabricante/contratado é obrigado a dar assistência técnica gratuita na sua rede credenciada de assistência,

#### 4.1.5. BEBEDOURO DE PRESSÃO ACESSÍVEL



Imagem Ilustrativa

#### DESCRIÇÃO

- Bebedouro elétrico, tipo pressão, acessível para fixação em parede, com sistema de filtragem que inclua retenção de partículas (PIII) e Redução de cloro (CI).

#### DIMENSÕES E CAPACIDADE

- Altura máxima: 625 mm; Largura máxima: 112 mm; Profundidade máxima: 490 mm;
- Fornecimento mínimo de água gelada: 6 l/h.

#### CARACTERÍSTICAS

- Pia em aço inox polido.
- Gabinete em aço inox ou chapa eletrozincada.
- Torneiras em latão cromado de fácil e suave acionamento.
- Acionamento elétrico mediante botões independentes para água gelada e natural.
- Duas torneiras em haste para copo, com jato regulável.
- Reservatório de água em aço inox AISI 304.
- Serpentina externa com isolamento térmico.
- Previsões para limpeza, higienização e dreno.
- Baixo consumo de energia, com termostato para controle automático da temperatura da água.
- Gás refrigerante R600a ou R134a.





# Prefeitura Municipal de Jaguariáiva

Centro Administrativo Prefeito Otélio Renato Baroni

Praça Izabel Branco e Silva, 142 - Cidade Alta - Cx.Postal. 11 - Fone: (43) 3535 - 9400  
Jaguariáiva - PR / CEP: 84200-000 / CNPJ: 76.910.900/0001-38 / ghiovanny.nascimento@jaguariaiva.pr.gov.br

## SECRETARIA MUNICIPAL DE GOVERNO

- Dreno para limpeza da cuba.
- Ralo sifonado que barra o mau cheiro proveniente do esgoto.
- A cuba, as torneiras e o(s) filtro(s) devem fazer parte integral do equipamento, não podendo considerá-las como itens adicionais.

## GARANTIA

- Mínima de um ano a partir da data da entrega, de cobertura integral do equipamento.
- O fabricante/contratado é obrigado a dar assistência técnica gratuita na sua rede credenciada de assistência, durante o período da garantia, substituindo as peças com defeito.

## 5. DO PRAZO, LOCAL E CONDIÇÕES DE ENTREGA

5.1. O objeto deste Termo deverá ser entregue e, em sendo o caso, montado e/ou instalado no prazo máximo de 30 (trinta) dias, contados a partir da emissão da Nota de empenho, na sede da Regional Primavera de Jaguariáiva, situada na Av. Jaguariáiva, S/N Bairro Primavera – Jaguariáiva/PR;

5.2. Todos os produtos deverão ser entregues montados e pronto para uso, ou a contratada deverá providenciar a montagem no prazo máximo de 5 (cinco) dias úteis após a entrega;

5.3. A entrega/montagem/instalação deverá ser realizada na sala a ser indicada pelo gestor ou fiscal do contrato, no horário das 08h às 11h e das 13h30min às 17h, de segunda a sexta-feira;

5.3.1. O serviço de instalação/montagem deverá ser realizado na sede da Regional Primavera, pela empresa vencedora nos termos do contrato, permitido que tais serviços sejam realizados por empresa distinta, contratada pela licitante vencedora, sob sua responsabilidade.

## 6. DA DOTAÇÃO ORÇAMENTÁRIA

6.1. As despesas decorrentes da contratação, objeto desta licitação, serão efetuadas com recursos da rubrica orçamentária descrita abaixo:

02 Secretaria Municipal de Governo

001 Gestão Administrativa

2.004 Manutenção dos Serviços Administrativos do Gabinete da Prefeita

(11) 4.4.90.52.00.00.00

0.0.000 Recursos Livres

6.2. Para os exercícios posteriores, os pagamentos decorrentes da aquisição do objeto da presente licitação, correrão por conta das correspondentes dotações orçamentárias aprovadas na Lei Orçamentária Anual respectiva, sendo que as alterações se processarão por meio de simples procedimento administrativo e alterações orçamentárias.

## 7. DO PAGAMENTO



Secretaria Municipal de Governo

Centro Administrativo Prefeito Otélio Renato Baroni  
Praça Izabel Branco e Silva, 142 - 4º Andar, Cidade Alta / Ramal: 9474



# Prefeitura Municipal de Jaguariáiva

Centro Administrativo Prefeito Otélio Renato Baroni

Praça Izabel Branco e Silva, 142 - Cidade Alta - Cx. Postal. 11 - Fone: (43) 3535 - 9400  
Jaguariáiva - PR / CEP: 84200-000 / CNPJ: 76.910.900/0001-38 / ghiovanny.nascimento@jaguariaiva.pr.gov.br

## SECRETARIA MUNICIPAL DE GOVERNO

7.1. O pagamento será efetuado em até 30 (trinta) dias úteis, a contar da data de emissão da Nota Fiscal e do protocolo pelo Departamento de Tesouraria Municipal. As notas fiscais e boletos bancários devem estar atestados pelo secretário da pasta e fiscais de contrato. Se a contratada possuir conta bancária em bancos públicos (CAIXA ou Banco do Brasil), o pagamento será mediante transferência on-line entre contas. Caso não possua, será obrigatório encaminhar o boleto bancário, juntamente com a nota fiscal. Em caso de devolução da documentação fiscal para correção, o prazo para pagamento será de 05 (cinco) dias úteis a partir da sua reapresentação;

7.2. A Nota Fiscal deverá ser emitida da seguinte forma:

### PREFEITURA MUNICIPAL DE JAGUARIAÍVA

PRAÇA ISABEL BRANCO, nº 142 BAIRRO CIDADE ALTA

CNPJ Nº 76.910.900/0001-38.

JAGUARIAÍVA-PR

7.3. Quando da emissão da nota fiscal, o fornecedor deverá constar nº de empenho, nº da conta bancária para transferência e qual a secretaria municipal se destina o material/serviço;

7.4. A liberação do pagamento ficará condicionada à apresentação de todos os seguintes documentos válidos na data da referida liberação:

- a) Certidão Negativa de Débito (CND) referente às contribuições previdenciárias;
- b) Certificado de Regularidade do FGTS (CRF);
- c) Certidão Conjunta Negativa de Débitos Tributários Federais e da Dívida Ativa da União;
- d) Certidão Negativa de Débitos Tributários Estaduais;
- e) Certidão Negativa de Débitos Tributários Municipais, emitida na sede da CONTRATADA, outra equivalente, na forma da Lei;
- f) Certidão Negativa de Débitos Trabalhistas (CNDT).

## 8. OBRIGAÇÕES DA CONTRATADA

8.1. Fornecer e instalar todos os itens a ela adjudicados, de acordo com suas especificações, executando todos os serviços que forem imprescindíveis à execução do Contrato;

8.2. Executar com perfeição e segurança todos os serviços descritos, indicados ou mencionados em todas as especificações, fornecendo todos os materiais, mão de obra, ferramentas e equipamentos necessários;

8.3. Se for o caso, empregar profissionais devidamente habilitados na execução dos serviços, podendo subempreitar os serviços de montagem/instalação, sob sua responsabilidade;

8.4. Supervisionar e coordenar os trabalhos subempreitados, assumindo total responsabilidade pela qualidade e prazos estipulados;

8.5. Excluir imediatamente de sua equipe qualquer integrante que a Fiscalização, no interesse do serviço, julgue incompetente ou inadequado à consecução dos serviços, sem que se justifique, nesta situação, atraso no cumprimento dos prazos contratuais;



Secretaria Municipal de Governo

Centro Administrativo Prefeito Otélio Renato Baroni  
Praça Izabel Branco e Silva, 142 - 4º Andar, Cidade Alta / Ramal: 9474



# Prefeitura Municipal de Jaguaraiava

Centro Administrativo Prefeito Otélio Renato Baroni

Praça Izabel Branco e Silva, 142 - Cidade Alta - Cx. Postal. 11 - Fone: (43) 3535 - 9400  
Jaguaraiava - PR / CEP: 84200-000 / CNPJ: 76.910.900/0001-38 / ghiovanny.nascimento@jaguaraiava.pr.gov.br

## SECRETARIA MUNICIPAL DE GOVERNO

8.6. Transportar, manusear e armazenar com o maior cuidado possível todos os produtos, evitando-se pancadas, quedas ou quebras. Os que forem sujeitos a danos por ação de luz, calor, umidade ou chuva deverão ser guardados em ambientes adequados à sua proteção, até o momento de sua utilização;

8.7. Responsabilizar-se por quaisquer danos causados à Contratante ou a terceiros. Constatado o dano, este deverá ser reparado ou indenizado pela Contratada, sem ônus para o Contratante.

## 9. OBRIGAÇÕES DA CONTRATANTE

9.1. Exigir o cumprimento de todas as obrigações assumidas pela contratada, de acordo com as cláusulas contratuais e os termos de sua proposta;

9.2. Designar servidores para o recebimento e fiscalização da execução do contrato, responsabilizando-se pelo atesto da Nota Fiscal;

9.3. Efetuar o pagamento no prazo e forma especificada no presente Termo;

9.4. Rejeitar os itens que estiverem em desacordo com as especificações constantes neste Termo de Referência;

9.5. Proporcionar as informações necessárias para que a Contratada possa cumprir com as obrigações, desde que previamente solicitadas ao Fiscal do Contrato;

9.6. Comunicar à contratada, por escrito, quando verificar condições/ocorrências inadequadas ou iminência de condições/ocorrências inadequadas na realização dos serviços contratados, para a adoção de providências saneadoras pela empresa contratada.

## 10. DAS AMOSTRAS E DO RECEBIMENTO PROVISÓRIO E DEFINITIVO

### 10.1. Das Amostras:

10.1.1. Apresentação de catálogo contendo todas as especificações solicitadas, bem como, se atende com eficácia ao fim a que se destina, sendo que os critérios para análise serão:

I. Qualidade do produto;

II. Especificações nos termos do Edital;

III. Compatibilidade;

IV. Durabilidade;

V. Verificação se o produto atende com eficácia ao fim a que se destina;

### 10.2. Do Recebimento Provisório e Definitivo

10.2.1. Os bens e serviços serão recebidos provisória e definitivamente pelo Fiscal do Contrato, para verificação das condições de conservação e da conformidade com as especificações constantes no Termo de Referência.

10.2.2. O Recebimento Provisório será realizado em até 1 (um) dia após a entrega e montagem e/ou instalação, se for o caso, e execução dos serviços.

10.2.3. O Fiscal terá o prazo de até 10 (dez) dias, contados da data do recebimento provisório, para emitir o Termo de Recebimento Definitivo, certificando que os bens e serviços estão em conformidade com o estabelecido no Termo de Referência.



Secretaria Municipal de Governo

Centro Administrativo Prefeito Otélio Renato Baroni  
Praça Izabel Branco e Silva, 142 - 4º Andar, Cidade Alta / Ramal: 8474



# Prefeitura Municipal de Jaguariáva

Centro Administrativo Prefeito Otélio Renato Baroni

Praça Izabel Branco e Silva, 142 - Cidade Alta - Cx.Postal. 11 - Fone: (43) 3535 - 9400  
Jaguariáva - PR / CEP: 84200-000 / CNPJ: 76.910.900/0001-38 / ghiovanny.nascimento@jaguariaiva.pr.gov.br

## SECRETARIA MUNICIPAL DE GOVERNO

10.2.4. Caso os serviços estejam em desacordo com as especificações do Termo de Referência, o Fiscal os rejeitará e emitirá um Termo Circunstanciado, no qual constará o motivo da não aceitação, informando à empresa contratada, que deverá providenciar os ajustes necessários ou trocas, no prazo máximo de 10 (dez) dias.

10.2.5. Feitos os ajustes necessários apontados pelo Fiscal, no prazo de até 10 (dez) dias, contados da data da realização dos ajustes, o Fiscal emitirá o Termo de Recebimento Definitivo.

10.2.6. Os Termos de recebimento deverão mencionar se a entrega dos bens e execução dos serviços foram cumpridos nos seus respectivos prazos.

10.2.7. Após a emissão do Termo de Recebimento Provisório e Definitivo o Fiscal encaminhará o documento ao Gestor do Contrato.

## 11. DA GARANTIA

11.1. A empresa vencedora do certame, além da entrega, montagem e instalação do item a ela adjudicado, caso haja previsão, deverá fornecer assistência técnica e garantia de 12 (doze) meses para o referido bem. A garantia abrange defeitos de fabricação nas peças, componentes ou materiais e, ainda, de defeitos ou problemas decorrentes da incorreta instalação e/ou montagem;

11.2. O prazo de garantia acima citado inicia-se com o recebimento definitivo dos produtos;

11.3. Durante o período de garantia, a empresa contratada se compromete a atender aos chamados da CONTRATANTE, caso haja defeito nos produtos, no prazo máximo de 48 (quarenta e oito) horas, contadas a partir da notificação. Tal prazo poderá ser prorrogado pela Administração, após requerimento por escrito, desde que haja justo motivo;

11.4. O não cumprimento, pela empresa, dos prazos estipulados no item anterior, a sujeitará ao pagamento de multa diária, calculada sobre o valor pago pelo respectivo bem garantido, contada até a efetiva prestação do serviço, no montante de 0,5% (cinco décimos por cento) por dia de atraso;

11.5. Caso algum item fornecido apresente defeito que não possa ser sanado, verificada a impossibilidade de reparo, a empresa CONTRATADA deve apresentar justificativa por meio de laudo escrito e ficará obrigada a entregar outro produto, novo, em condições idênticas às especificadas neste Termo de Referência, no prazo de 5 (cinco) dias a contar da autorização emitida pela CONTRATANTE.

11.6. No caso de troca, o novo item será novamente recebido provisoriamente e definitivamente, nos termos da cláusula 10.

## 12. DA VIGÊNCIA DO CONTRATO E PRORROGAÇÃO

12.1. O contrato terá vigência de 12 (doze) meses a contar da data de sua assinatura por ambas as partes, podendo ser prorrogado a critério da Contratante, com a anuência da Contratada, pelo mesmo período até o limite máximo de 60 (sessenta) meses, desde que comprovadamente vantajoso para a Administração, podendo sofrer as alterações monetárias previstas em lei, em conformidade com o inciso II, do artigo 57, da Lei nº 8666/93.

## 13. DA FISCALIZAÇÃO DO CONTRATO





# **Prefeitura Municipal de Jaguariaíva**

## **Centro Administrativo Prefeito Otélio Renato Baroni**

Praça Izabel Branco e Silva, 142 - Cidade Alta - Cx. Postal. 11 - Fone: (43) 3535 - 9400  
Jaguariaíva - PR / CEP: 84200-000 / CNPJ: 76.910.900/0001-38 / ghiovanny.nascimento@jaguariaiva.pr.gov.br

### **SECRETARIA MUNICIPAL DE GOVERNO**

13.1. O fiscal é responsável pelo acompanhamento da execução do objeto do contrato. Dentre outras atribuições, deve exigir da contratada o fiel cumprimento de todas as obrigações contratuais e adotar medidas para que a fiscalização garanta a quantidade e a qualidade da prestação dos serviços.

13.2. Para fiscalizar a execução do contrato fica designada a servidora:  
Emídia Alice da Silva

### **14. DA RESCISÃO CONTRATUAL**

14.1. A rescisão contratual ocorrerá por qualquer dos motivos elencados no Artigo 78 da Lei nº 8.666, de 21 de julho de 1993.

Jaguariaíva, 05 de outubro de 2021.

Emídia Alice da Silva

Diretora de Administração e Expediente e Projetos Governamentais



Secretaria Municipal de Governo

Centro Administrativo Prefeito Otélio Renato Baroni  
Praça Izabel Branco e Silva, 142 - 4º Andar, Cidade Alta / Ramal: 9474

procure por código, nome, marca...

Bem-vindo :)  
Entre ou cadastre-se



Todos os departamentos Oportunidades do dia Celulares Móveis Eletrodomésticos TV e Vídeo Informática

Eletrodomésticos > Fogão

# Fogão de Piso New Fastcook 4 Bocas Atlas Branco Bivolt

Código kkj8g8cage | [Ver descrição completa](#) | [Atlas](#)

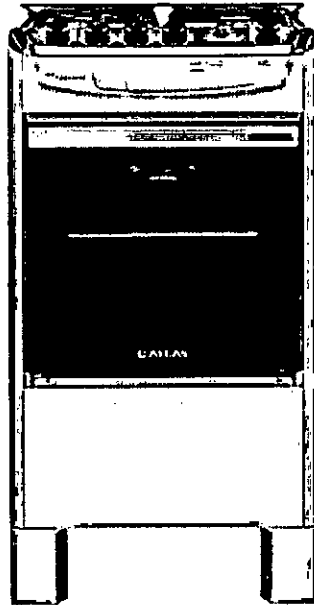

Vendido e entregue por [Clima Rio](#)

por R\$ **826,49** à vista (5% de desconto)

ou R\$ 869,99 em 10x de R\$ 87,00 sem juros

[Mais formas de pagamento](#)

Adicionar à sacola

[Consultar prazo e valor do frete](#)

00000-000

Ok [Não sei o CEP](#)

## Produtos patrocinados



Máquina de Lavar Front Load Smart com

de R\$3.199,00 por  
**R\$3.039,05** à vista  
ou R\$ 3.199,00  
10x de R\$ 319,90 sem juros



Adega 12 Garrafas Philco PAD12S Preta 220V

de R\$969,00 por  
**R\$920,55** à vista  
ou R\$ 969,00  
10x de R\$ 96,90 sem juros



Fogão de Piso New Fastcook 5 Bocas Atlas

de R\$1.149,99 por  
**R\$1.092,49** à vista  
ou R\$ 1.150,00  
10x de R\$ 115,00 sem juros



Máquina de Lavar 1 Consul CWH11BB E

de R\$1.849,99 por  
**R\$1.757,49** à vis  
ou R\$ 1.850,00  
10x de R\$ 185,00 sem ju

4-969-920-1193-83

0348  
7.



# REPÚBLICA FEDERATIVA DO BRASIL

## CADASTRO NACIONAL DA PESSOA JURÍDICA

NÚMERO DE INSCRIÇÃO 47.960.950/0001-21 MATRIZ	<b>COMPROVANTE DE INSCRIÇÃO E DE SITUAÇÃO CADASTRAL</b>	DATA DE ABERTURA 24/10/1966
---	---	--------------------------------

NOME EMPRESARIAL <b>MAGAZINE LUIZA S/A</b>
---

TÍTULO DO ESTABELECIMENTO (NOME DE FANTASIA) <b>MAGAZINE LUIZA</b>	PORTE <b>DEMAIS</b>
---	------------------------

CÓDIGO E DESCRIÇÃO DA ATIVIDADE ECONÔMICA PRINCIPAL <b>47.13-0-04 - Lojas de departamentos ou magazines, exceto lojas francas (Duty free)</b>
--

CÓDIGO E DESCRIÇÃO DAS ATIVIDADES ECONÔMICAS SECUNDÁRIAS <b>46.93-1-00 - Comércio atacadista de mercadorias em geral, sem predominância de alimentos ou de insumos agropecuários</b> <b>47.11-3-02 - Comércio varejista de mercadorias em geral, com predominância de produtos alimentícios - supermercados</b> <b>47.23-7-00 - Comércio varejista de bebidas</b> <b>47.29-6-99 - Comércio varejista de produtos alimentícios em geral ou especializado em produtos alimentícios não especificados anteriormente</b> <b>47.53-9-00 - Comércio varejista especializado de eletrodomésticos e equipamentos de áudio e vídeo</b> <b>47.71-7-04 - Comércio varejista de medicamentos veterinários</b> <b>47.72-5-00 - Comércio varejista de cosméticos, produtos de perfumaria e de higiene pessoal</b> <b>47.74-1-00 - Comércio varejista de artigos de óptica</b> <b>47.89-0-99 - Comércio varejista de outros produtos não especificados anteriormente</b> <b>66.19-3-02 - Correspondentes de instituições financeiras</b> <b>74.90-1-04 - Atividades de intermediação e agenciamento de serviços e negócios em geral, exceto imobiliários</b> <b>79.11-2-00 - Agências de viagens</b> <b>79.12-1-00 - Operadores turísticos</b> <b>79.90-2-00 - Serviços de reservas e outros serviços de turismo não especificados anteriormente</b>
---

CÓDIGO E DESCRIÇÃO DA NATUREZA JURÍDICA <b>204-6 - Sociedade Anônima Aberta</b>
--

LOGRADOURO <b>R VOLUNTARIOS DA FRANCA</b>	NÚMERO <b>1465</b>	COMPLEMENTO <b>*****</b>
--	-----------------------	-----------------------------

CEP <b>14.400-490</b>	BAIRRO/DISTRITO <b>CENTRO</b>	MUNICÍPIO <b>FRANCA</b>	UF <b>SP</b>
--------------------------	----------------------------------	----------------------------	-----------------

ENDEREÇO ELETRÔNICO <b>FISCAL.ESTADUAL@MAGAZINELUIZA.COM.BR</b>	TELEFONE <b>(16) 3711-2002</b>
--	-----------------------------------

ENTE FEDERATIVO RESPONSÁVEL (EFR) <b>*****</b>
---

SITUAÇÃO CADASTRAL <b>ATIVA</b>	DATA DA SITUAÇÃO CADASTRAL <b>03/11/2005</b>
------------------------------------	---

MOTIVO DE SITUAÇÃO CADASTRAL
------------------------------

SITUAÇÃO ESPECIAL <b>*****</b>	DATA DA SITUAÇÃO ESPECIAL <b>*****</b>
-----------------------------------	---

Aprovado pela Instrução Normativa RFB nº 1.863, de 27 de dezembro de 2018.

Emitido no dia 05/10/2021 às 14:13:47 (data e hora de Brasília).



0349  
9

AMERICANAS

busque aqui seu produto

informe seu CEP

para empresas oferta do dia vote na gente baixe o app receba hoje produtos internacionais marcas próprias americanas social

página inicial > eletrodomésticos > fogão > fogão de piso

favoritar compartilhar

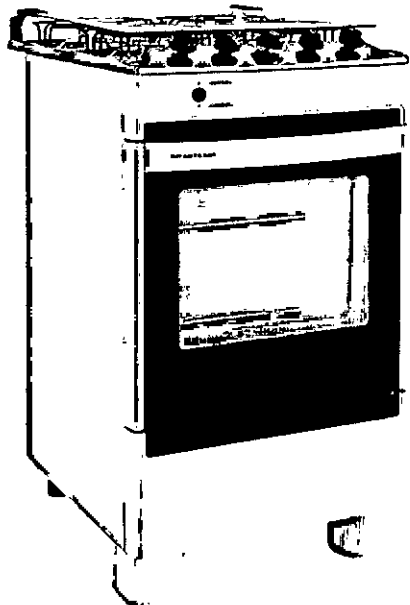

### Fogão de Piso Brastemp 4 Bocas BFO4N Branco - Bivolt

★★★★★ (727) 216 perguntas

O fogão Brastemp 4 Bocas Piso tem um design moderno e sofisticado com o vidro panorâmico, que possibilita maior amplitude para visualização e acompanhamento do prato durante o preparo. Ele conta também com prateleiras deslizante e b...

[mais informações](#)

[política de troca e devolução](#)

**R\$ 929,99**

em até 12x sem juros no cartão de crédito com Ame e receba R\$ 10,00 de volta

em até 15x sem juros no cartão Americanas com Ame e receba R\$ 10,00 de volta

[mais formas de pagamento](#)

calcular frete e prazo

digite o CEF ok

comprar

comprar com ame

Este produto é vendido e entregue por Americanas.

#### quem viu os mesmos produtos que você, também viu:



5%

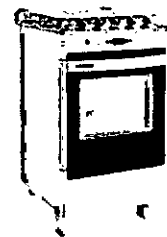

Fogão De Piso Brastemp 4 Bocas BFO4N Inox - Bivolt

★★★★★

R\$ 1.099,00

**R\$ 1.044,99**

em 1x no cartão de crédito

Fogão de Piso Continental 4 Bocas FC4CB Branco...

★★★★★

**R\$ 829,99**

12x de 69,16 s/juros

Fogão Piso Consul 4 Bocas CFO4N Branco Bivolt

★★★★★

**R\$ 949,99**

12x de 79,16 s/juros

Fogão de Piso Brastemp BFO4T - 4 Bocas - Branco -

★★★★★

**R\$ 1.199,99** a mais

12x de 99,99 s/juros

americanas e os cookies: a gente usa cookies para personalizar anúncios e melhorar a sua experiência no site. Ao continuar navegando, você concorda com a nossa Política de Privacidade.

continuar e fechar



## REPÚBLICA FEDERATIVA DO BRASIL

## CADASTRO NACIONAL DA PESSOA JURÍDICA

NÚMERO DE INSCRIÇÃO 00.776.574/0006-60 MATRIZ	COMPROVANTE DE INSCRIÇÃO E DE SITUAÇÃO CADASTRAL	DATA DE ABERTURA 14/03/2007
NOME EMPRESARIAL AMERICANAS S.A.		
TÍTULO DO ESTABELECIMENTO (NOME DE FANTASIA) *****	PORTE DEMAIS	
CÓDIGO E DESCRIÇÃO DA ATIVIDADE ECONÔMICA PRINCIPAL 47.11-3-02 - Comércio varejista de mercadorias em geral, com predominância de produtos alimentícios - supermercados		
CÓDIGO E DESCRIÇÃO DAS ATIVIDADES ECONÔMICAS SECUNDÁRIAS 47.12-1-00 - Comércio varejista de mercadorias em geral, com predominância de produtos alimentícios - minimercados, mercearias e armazéns 47.13-0-04 - Lojas de departamentos ou magazines, exceto lojas francas (Duty free) 47.29-6-99 - Comércio varejista de produtos alimentícios em geral ou especializado em produtos alimentícios não especificados anteriormente 47.52-1-00 - Comércio varejista especializado de equipamentos de telefonia e comunicação 47.61-0-01 - Comércio varejista de livros 47.63-6-01 - Comércio varejista de brinquedos e artigos recreativos 47.72-5-00 - Comércio varejista de cosméticos, produtos de perfumaria e de higiene pessoal 47.73-3-00 - Comércio varejista de artigos médicos e ortopédicos 47.89-0-99 - Comércio varejista de outros produtos não especificados anteriormente 49.30-2-02 - Transporte rodoviário de carga, exceto produtos perigosos e mudanças, intermunicipal, interestadual e internacional 52.50-8-05 - Operador de transporte multimodal - OTM 59.11-1-01 - Estúdios cinematográficos 60.22-5-01 - Programadoras 61.90-6-99 - Outras atividades de telecomunicações não especificadas anteriormente 63.11-9-00 - Tratamento de dados, provedores de serviços de aplicação e serviços de hospedagem na internet 63.19-4-00 - Portais, provedores de conteúdo e outros serviços de informação na internet 66.19-3-02 - Correspondentes de instituições financeiras 73.12-2-00 - Agenciamento de espaços para publicidade, exceto em veículos de comunicação 74.90-1-04 - Atividades de intermediação e agenciamento de serviços e negócios em geral, exceto imobiliários		
CÓDIGO E DESCRIÇÃO DA NATUREZA JURÍDICA 204-6 - Sociedade Anônima Aberta		
LOGRADOURO R SACADURA CABRAL	NÚMERO 102	COMPLEMENTO PARTE
CEP 20.081-902	BAIRRO/DISTRITO SAUDE	MUNICÍPIO RIO DE JANEIRO
UF RJ		
ENDEREÇO ELETRÔNICO FISCAL.NFE@B2WDIGITAL.COM	TELEFONE (21) 4003-4848	
ENTE FEDERATIVO RESPONSÁVEL (EFR) *****		
SITUAÇÃO CADASTRAL ATIVA	DATA DA SITUAÇÃO CADASTRAL 14/03/2007	
MOTIVO DE SITUAÇÃO CADASTRAL		
SITUAÇÃO ESPECIAL *****	DATA DA SITUAÇÃO ESPECIAL *****	

Aprovado pela Instrução Normativa RFB nº 1.863, de 27 de dezembro de 2018.

Emitido no dia 05/10/2021 às 15:22:18 (data e hora de Brasília).

Página: 1/1

procure por código, nome, marca...

Bem-vindo :)  
Entre ou cadastre-se



Todos os departamentos | Oportunidades do dia | Celulares | Móveis | Eletrodomésticos | Tv e Vídeo | Informática

Eletrodomésticos > Fogão

# Fogão de Piso Consul 4 Bocas CFO4NABUNA Branco Bivolt

Código 963542100 | [Ver descrição completa](#) | [Consul](#)

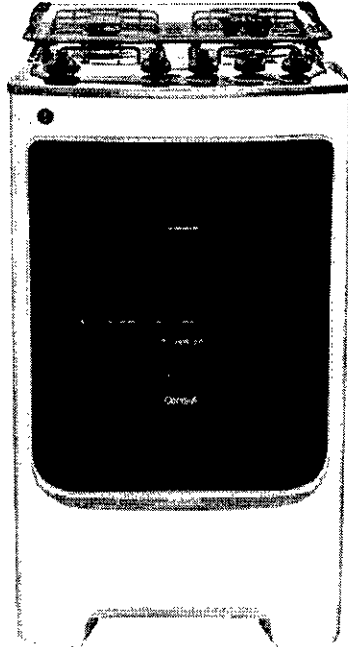

★★★★★ 4.6 (1036) [Avaliar produto](#)

Voltagem:

Selecione

Vendido e entregue por [eFácil](#)

de R\$ 1.099,00

por **R\$ 799,00**

em 10x de R\$ 79,90 sem juros

[Mais formas de pagamento](#)

Adicionar à sacola

[Consultar prazo e valor do frete](#)

00000-000

Ok

[Não sei o CEP](#)

## Aproveite e compre junto



Fogão de Piso  
Consul 4 Bocas  
de R\$ 1.099,00 por  
**R\$ 799,00**

10x de R\$ 79,90 sem  
juros



Instalação de cooktop -  
técnicos especializados -  
qualidade garantida - cdf  
**R\$ 151,99 à vista**

+



Instalação de fogão +  
conversão de gás -  
técnicos especializados -  
qualidade garantida - cdf  
**R\$ 151,99 à vista**

Selecione o produto desejado ao  
lado para adicionar à sua compra

[Adicionar os produtos à sacola](#)

## Produtos patrocinados



0352  
9



# REPÚBLICA FEDERATIVA DO BRASIL

## CADASTRO NACIONAL DA PESSOA JURÍDICA

NÚMERO DE INSCRIÇÃO 47.960.950/0001-21 MATRIZ	<b>COMPROVANTE DE INSCRIÇÃO E DE SITUAÇÃO CADASTRAL</b>	DATA DE ABERTURA 24/10/1966	
NOME EMPRESARIAL MAGAZINE LUIZA S/A			
TÍTULO DO ESTABELECIMENTO (NOME DE FANTASIA) MAGAZINE LUIZA		PORTE DEMAIS	
CÓDIGO E DESCRIÇÃO DA ATIVIDADE ECONÔMICA PRINCIPAL 47.13-0-04 - Lojas de departamentos ou magazines, exceto lojas francas (Duty free)			
CÓDIGO E DESCRIÇÃO DAS ATIVIDADES ECONÔMICAS SECUNDÁRIAS 46.93-1-00 - Comércio atacadista de mercadorias em geral, sem predominância de alimentos ou de insumos agropecuários 47.11-3-02 - Comércio varejista de mercadorias em geral, com predominância de produtos alimentícios - supermercados 47.23-7-00 - Comércio varejista de bebidas 47.29-6-99 - Comércio varejista de produtos alimentícios em geral ou especializado em produtos alimentícios não especificados anteriormente 47.53-9-00 - Comércio varejista especializado de eletrodomésticos e equipamentos de áudio e vídeo 47.71-7-04 - Comércio varejista de medicamentos veterinários 47.72-5-00 - Comércio varejista de cosméticos, produtos de perfumaria e de higiene pessoal 47.74-1-00 - Comércio varejista de artigos de óptica 47.89-0-99 - Comércio varejista de outros produtos não especificados anteriormente 66.19-3-02 - Correspondentes de instituições financeiras 74.90-1-04 - Atividades de intermediação e agenciamento de serviços e negócios em geral, exceto imobiliários 79.11-2-00 - Agências de viagens 79.12-1-00 - Operadores turísticos 79.90-2-00 - Serviços de reservas e outros serviços de turismo não especificados anteriormente			
CÓDIGO E DESCRIÇÃO DA NATUREZA JURÍDICA 204-6 - Sociedade Anônima Aberta			
LOGRADOURO R VOLUNTARIOS DA FRANCA	NÚMERO 1465	COMPLEMENTO *****	
CEP 14.400-490	BAIRRO/DISTRITO CENTRO	MUNICÍPIO FRANCA	UF SP
ENDEREÇO ELETRÔNICO FISCAL.ESTADUAL@MAGAZINELUIZA.COM.BR		TELEFONE (16) 3711-2002	
ENTE FEDERATIVO RESPONSÁVEL (EFR) *****			
SITUAÇÃO CADASTRAL ATIVA		DATA DA SITUAÇÃO CADASTRAL 03/11/2005	
MOTIVO DE SITUAÇÃO CADASTRAL			
SITUAÇÃO ESPECIAL *****		DATA DA SITUAÇÃO ESPECIAL *****	

Aprovado pela Instrução Normativa RFB nº 1.863, de 27 de dezembro de 2018.

Emitido no dia 05/10/2021 às 14:13:47 (data e hora de Brasília).



Lojas Colombo



0353  
D.



Digite o que você procura aqui

### 3 e 4 Bocas de Piso

## Fogão a Gás de Piso 4 Bocas Atlas Mônaco Plus, Mesa de Inox, Branco (Cód. 918593)



☆☆☆☆☆ 1 avaliações

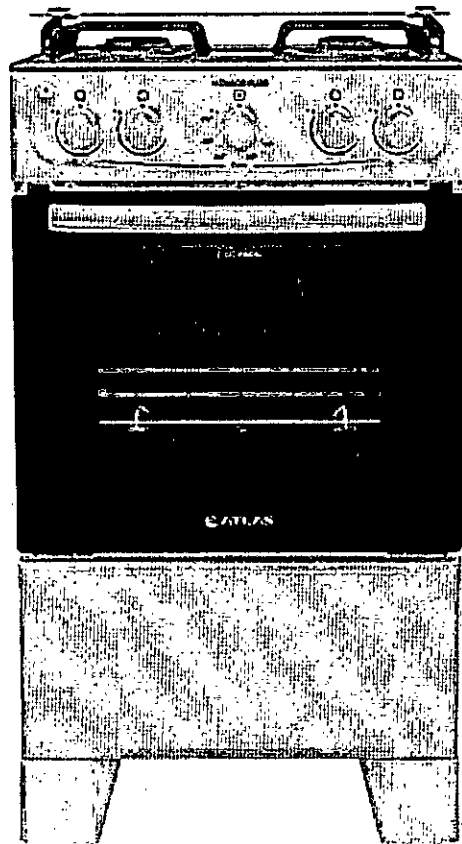

De R\$ 709,00 por

**R\$ 569,00** no boleto

Economize R\$ 140,00 (19,75% de desconto)

ou em até 10x de R\$ 59,90 sem juros

ação



Branco - BIVOLT - R\$ 569,00

3



Handwritten text: १३०-८६० / ०८०.०००.१५

0354  
5.



# REPÚBLICA FEDERATIVA DO BRASIL

## CADASTRO NACIONAL DA PESSOA JURÍDICA

NÚMERO DE INSCRIÇÃO <b>89.848.543/0001-77</b> MATRIZ	<b>COMPROVANTE DE INSCRIÇÃO E DE SITUAÇÃO CADASTRAL</b>	DATA DE ABERTURA <b>27/09/1968</b>
NOME EMPRESARIAL <b>LOJAS COLOMBO SA COMERCIO DE UTILIDADES DOMESTICAS</b>		
TÍTULO DO ESTABELECIMENTO (NOME DE FANTASIA) <b>LOJAS COLOMBO</b>		PORTE <b>DEMAIS</b>
CÓDIGO E DESCRIÇÃO DA ATIVIDADE ECONÔMICA PRINCIPAL <b>47.53-9-00 - Comércio varejista especializado de eletrodomésticos e equipamentos de áudio e vídeo</b>		
CÓDIGO E DESCRIÇÃO DAS ATIVIDADES ECONÔMICAS SECUNDÁRIAS <b>45.30-7-03 - Comércio a varejo de peças e acessórios novos para veículos automotores</b> <b>45.30-7-05 - Comércio a varejo de pneumáticos e câmaras-de-ar</b> <b>45.41-2-03 - Comércio a varejo de motocicletas e motonetas novas</b> <b>45.41-2-06 - Comércio a varejo de peças e acessórios novos para motocicletas e motonetas</b> <b>47.51-2-01 - Comércio varejista especializado de equipamentos e suprimentos de informática</b> <b>47.52-1-00 - Comércio varejista especializado de equipamentos de telefonia e comunicação</b> <b>47.54-7-01 - Comércio varejista de móveis</b> <b>47.54-7-02 - Comércio varejista de artigos de colchoaria</b> <b>47.81-4-00 - Comércio varejista de artigos do vestuário e acessórios</b> <b>47.89-0-04 - Comércio varejista de animais vivos e de artigos e alimentos para animais de estimação</b> <b>62.03-1-00 - Desenvolvimento e licenciamento de programas de computador não-customizáveis</b> <b>66.19-3-02 - Correspondentes de instituições financeiras</b> <b>74.90-1-04 - Atividades de intermediação e agenciamento de serviços e negócios em geral, exceto imobiliários</b> <b>82.91-1-00 - Atividades de cobranças e informações cadastrais</b>		
CÓDIGO E DESCRIÇÃO DA NATUREZA JURÍDICA <b>205-4 - Sociedade Anônima Fechada</b>		
LOGRADOURO <b>R JOSE ACHILES COLOMBO</b>	NÚMERO <b>50</b>	COMPLEMENTO <b>*****</b>
CEP <b>95.176-030</b>	BAIRRO/DISTRITO <b>SAO ROQUE</b>	MUNICÍPIO <b>FARROUPILHA</b>
UF <b>RS</b>	ENDEREÇO ELETRÔNICO <b>FLORI@COLOMBO.COM.BR</b>	TELEFONE <b>(54) 3268-8300</b>
ENTE FEDERATIVO RESPONSÁVEL (EFR) <b>*****</b>		
SITUAÇÃO CADASTRAL <b>ATIVA</b>	DATA DA SITUAÇÃO CADASTRAL <b>07/10/2005</b>	
MOTIVO DE SITUAÇÃO CADASTRAL		
SITUAÇÃO ESPECIAL <b>*****</b>	DATA DA SITUAÇÃO ESPECIAL <b>*****</b>	

Aprovado pela Instrução Normativa RFB nº 1.863, de 27 de dezembro de 2018.

Emitido no dia **05/10/2021** às **14:12:51** (data e hora de Brasília).

Página: 1/1

0355  
7.



Digite o que você procura

- HOME
- PRODUTOS
- CONTATO
- LOGIN

Bebedouros > Pressão > Bebedouro Begel Mod. Torre Pressão Conjugado em Aço Inox - cód. BRC40

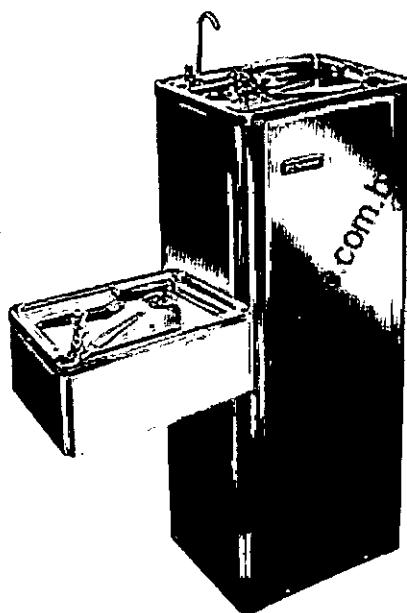

Bebedouro Begel Mod. Torre Pressão Conjugado em Aço Inox - cód. BRC40

(BRC40)

Marca:: Begel |  
Modelo:: Conjugado Inox

Bebedouro para crianças

Garantia:: 1 ano |  
Prazo Entrega:: até 7 dias úteis  
[▼ mais informações](#)

de: R\$ 1.990,00

por: R\$ 1.579,00

- Curtir 0
- Compartilhar
- Tweetar
- Compartilhar

? **DÚVIDAS**  
Tire suas dúvidas

**INDIQUE ESTE PRODUTO**  
Indique para um amigo

FAÇA SEU PEDIDO

Continuar e fechar

SOS CONDOMÍNIOS e Cookies: Nós utilizamos cookies para personalizar anúncios e melhorar a sua experiência na loja. Ao continuar navegando, você concorda com a nossa Política de Privacidade.

CG. 222.914/0001-83



0356  
D.



# REPÚBLICA FEDERATIVA DO BRASIL

## CADASTRO NACIONAL DA PESSOA JURÍDICA

NÚMERO DE INSCRIÇÃO <b>06.222.914/0001-83</b> MATRIZ	<b>COMPROVANTE DE INSCRIÇÃO E DE SITUAÇÃO CADASTRAL</b>	DATA DE ABERTURA <b>15/03/2004</b>	
NOME EMPRESARIAL <b>DANILO FRANCA HERMES - UTILIDADES</b>			
TÍTULO DO ESTABELECIMENTO (NOME DE FANTASIA) *****		PORTE <b>ME</b>	
CÓDIGO E DESCRIÇÃO DA ATIVIDADE ECONÔMICA PRINCIPAL *****			
CÓDIGO E DESCRIÇÃO DAS ATIVIDADES ECONÔMICAS SECUNDÁRIAS *****			
CÓDIGO E DESCRIÇÃO DA NATUREZA JURÍDICA <b>213-5 - Empresário (Individual)</b>			
LOGRADOURO *****	NÚMERO *****	COMPLEMENTO *****	
CEP *****	BAIRRO/DISTRITO *****	MUNICÍPIO *****	UF *****
ENDEREÇO ELETRÔNICO <b>vendas@soscondominios.com.br</b>	TELEFONE <b>(11) 3955-4141</b>		
ENTE FEDERATIVO RESPONSÁVEL (EFR) *****			
SITUAÇÃO CADASTRAL <b>INAPTA</b>	DATA DA SITUAÇÃO CADASTRAL <b>03/11/2020</b>		
MOTIVO DE SITUAÇÃO CADASTRAL <b>OMISSAO DE DECLARACOES</b>			
SITUAÇÃO ESPECIAL *****	DATA DA SITUAÇÃO ESPECIAL *****		

Aprovado pela Instrução Normativa RFB nº 1.863, de 27 de dezembro de 2018.

Emitido no dia **05/10/2021** às **14:10:34** (data e hora de Brasília).

Página: 1/1

0357

Digite o que você procura



Carrinho vazio

(https://www.lojacasadosfiltros.com.br/carrinho/index)

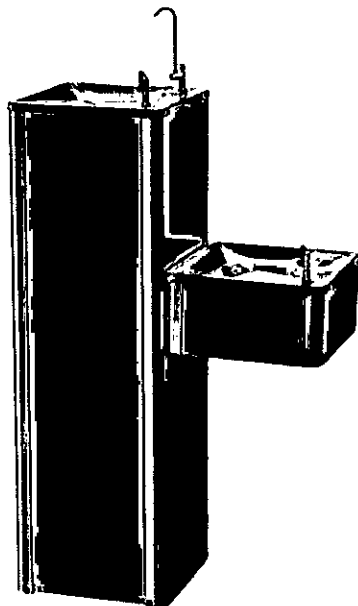

Início (https://www.lojacasadosfiltros.com.br/)

Bebedouro de Pressão (https://www.lojacasadosfiltros.com.br/bebedouro-de-pressao/)

### Bebedouro Purificador Pressão Inox Conjugado - IBBL

Código: 1079

Marca: Ibbl (https://www.lojacasadosfiltros.com.br/marca/ibbl.html)

Selecione a opção de Voltagem:

110V 220V

R\$ 1.750,00

**Comprar**

Calcule o frete

CEP

OK

+ Lista de Desejos (https://www.lojacasadosfiltros.com.br/contato/favorito/29091380/adicionar)

Compartilhar

Os Purificadores de Pressão Puripress 40 Conjugado oferecem água pura e na temperatura ideal para locais onde há grande circulação de pessoas. Possui design coluna e podem ser instalados tanto em áreas internas quanto externas. Com baixo consumo de energia e muita eficiência, têm capacidade para refrigerar 2 litros de água por hora. Para garantir água pura para todos, contam com 3 etapas de purificação e máxima eficiência na redução de cloro. Com 2 torneiras, uma de jato para boca e outra com jato para copos ou squeezes. Vem equipado com cuba conjugada em posição mais baixa, para facilitar o uso por crianças.

- Design Coluna
- Bebedouro infantil conjugado
- Refil Girou trocou: troque sem fechar o registro
- Jato para boca
- Jato para copo
- Regulagem do jato de água
- Easy Clean (desmontável para higienização)
- Serpentina externa (fácil higienização)
- Gabinete em inox
- Tampo em aço inox polido
- Depósito de água em aço inox 304
- Dreno para limpeza
- Pés antiderrapantes

#### Água gelada

Ambientes internos e externos

Controle automático de temperatura

Jato para copo\*

#### Eficiência Energética

Grau de Proteção IPX4 : IPX4

Tensão Nominal (V) : 127 ou 220

01.760.039/0001-00

0358  
D.



# REPÚBLICA FEDERATIVA DO BRASIL

## CADASTRO NACIONAL DA PESSOA JURÍDICA

NÚMERO DE INSCRIÇÃO <b>61.760.039/0001-00</b> MATRIZ	<b>COMPROVANTE DE INSCRIÇÃO E DE SITUAÇÃO CADASTRAL</b>	DATA DE ABERTURA <b>10/10/1967</b>
--	---	---------------------------------------

NOME EMPRESARIAL <b>CASA DOS FILTROS COMERCIO LTDA</b>
---

TÍTULO DO ESTABELECIMENTO (NOME DE FANTASIA) *****	PORTE <b>DEMAIS</b>
---	------------------------

CÓDIGO E DESCRIÇÃO DA ATIVIDADE ECONÔMICA PRINCIPAL <b>47.59-9-00 - Comércio varejista especializado de eletrodomésticos e equipamentos de áudio e vídeo</b>
---

CÓDIGO E DESCRIÇÃO DAS ATIVIDADES ECONÔMICAS SECUNDÁRIAS <b>47.59-8-99 - Comércio varejista de outros artigos de uso pessoal e doméstico não especificados anteriormente</b>
---

CÓDIGO E DESCRIÇÃO DA NATUREZA JURÍDICA <b>206-2 - Sociedade Empresária Limitada</b>
---

LOGRADOURO <b>R REGO FREITAS</b>	NÚMERO <b>345</b>	COMPLEMENTO <b>E NUMERO 363</b>
-------------------------------------	----------------------	------------------------------------

CEP <b>01.220-010</b>	BAIRRO/DISTRITO <b>VILA BUARQUE</b>	MUNICÍPIO <b>SAO PAULO</b>	UF <b>SP</b>
--------------------------	--	-------------------------------	-----------------

ENDEREÇO ELETRÔNICO <b>telma.gouveia@ig.com.br</b>	TELEFONE <b>(11) 5507-4622/ (11) 5507-3585</b>
---	---

ENTE FEDERATIVO RESPONSÁVEL (EFR) *****
--

SITUAÇÃO CADASTRAL <b>ATIVA</b>	DATA DA SITUAÇÃO CADASTRAL <b>08/11/2003</b>
------------------------------------	---

MOTIVO DE SITUAÇÃO CADASTRAL
------------------------------

SITUAÇÃO ESPECIAL *****	DATA DA SITUAÇÃO ESPECIAL *****
----------------------------	------------------------------------

Aprovado pela Instrução Normativa RFB nº 1.863, de 27 de dezembro de 2018.

Emitido no dia **05/10/2021** às **14:11:16** (data e hora de Brasília).

Sobre (<https://filtrosapol.com.br/filtros-curitiba/>) Loja Física (<https://filtrosapol.com.br/loja-fisica-filtros-em-curitiba/>)

Assistência (<https://filtrosapol.com.br/assistencia-tecnica-purificador/>) Blog (<https://filtrosapol.com.br/blog-filtros-em-curitiba/>)

Contato (<https://filtrosapol.com.br/contato/>)

☎ 41 3229 2939 (tel:4132292939) 📞 41 9 8729 3588 (<https://api.whatsapp.com/send?phone=5541987293588>) 📞 41 9 8842 8872 (<https://api.whatsapp.com/send?phone=5541988428872>)



Pesquisar Produtos

(<https://filtrosapol.com.br/carrinho/>)

Purificadores SOFT (<https://filtrosapol.com.br/purificadores-soft-filtros-curitiba/>) [Categorias](#)

Refis para Purificadores (<https://filtrosapol.com.br/categoria-produto/filtros-para-purificadores/>)

Purificadores (<https://filtrosapol.com.br/categoria-produto/purificadores/>)

Bebedouros (<https://filtrosapol.com.br/categoria-produto/bebedouros/>)

Filtros de Entrada (<https://filtrosapol.com.br/categoria-produto/filtros-de-entrada/>) [Acessórios](#)

Peças (<https://filtrosapol.com.br/categoria-produto/pecas-para-purificadores/>)

Promoções (<https://filtrosapol.com.br/categoria-produto/promocoes/>)

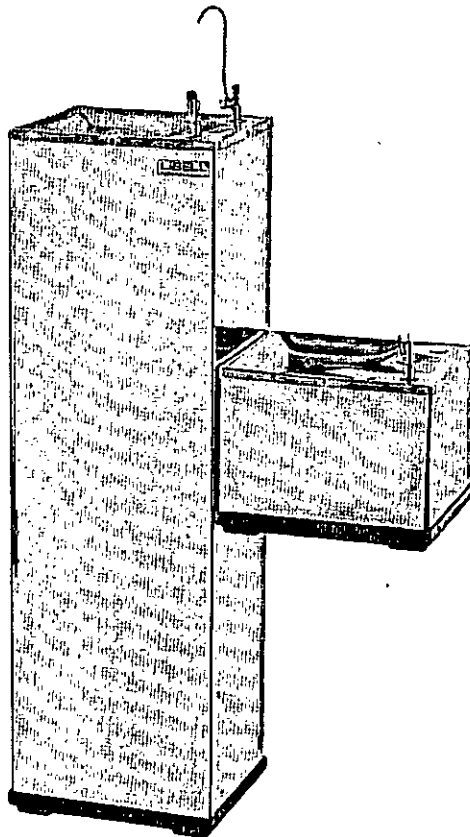

(<https://filtrosapol.com.br/wp-content/uploads/Libell-Press-Side.png>)

Home (<https://filtrosapol.com.br>) >  
Bebedouros  
(<https://filtrosapol.com.br/categoria-produto/bebedouros/>)

>  
Bebedouros de Pressão  
(<https://filtrosapol.com.br/categoria-produto/bebedouros/bebedouros-de-pressao/>)

> BEBEDOURO PRESSÃO CONJUGADO  
LIBELL - INOX

**BEBEDOURO PRESSÃO  
CONJUGADO LIBELL -  
INOX**

R\$1.150,00

127V

Clear

Fora de estoque



Calcular Frete

☎ Atendimento 1 (<https://api.whatsapp.com/send?phone=554188428872>)

☎ Atendimento 2 (<https://api.whatsapp.com/send?phone=554187293588>)

04.20F.857/000L-38

0359

9

0360  
fj



# REPÚBLICA FEDERATIVA DO BRASIL

## CADASTRO NACIONAL DA PESSOA JURÍDICA

NÚMERO DE INSCRIÇÃO <b>04.207.857/0001-38</b> MATRIZ	<b>COMPROVANTE DE INSCRIÇÃO E DE SITUAÇÃO CADASTRAL</b>	DATA DE ABERTURA <b>20/12/2000</b>	
NOME EMPRESARIAL <b>FILTROS APOL NEW LTDA</b>			
TÍTULO DO ESTABELECIMENTO (NOME DE FANTASIA) *****		PORTE <b>ME</b>	
CÓDIGO E DESCRIÇÃO DA ATIVIDADE ECONÓMICA PRINCIPAL <b>47.53-9-00 - Comércio varejista especializado de eletrodomésticos e equipamentos de áudio e vídeo</b>			
CÓDIGO E DESCRIÇÃO DAS ATIVIDADES ECONÓMICAS SECUNDÁRIAS <b>95.21-5-00 - Reparação e manutenção de equipamentos eletroeletrônicos de uso pessoal e doméstico</b>			
CÓDIGO E DESCRIÇÃO DA NATUREZA JURÍDICA <b>206-2 - Sociedade Empresária Limitada</b>			
LOGRADOURO <b>R ACRE</b>	NÚMERO <b>1041</b>	COMPLEMENTO *****	
CEP <b>80.630-040</b>	BAIRRO/DISTRITO <b>GUAIRA</b>	MUNICÍPIO <b>CURITIBA</b>	UF <b>PR</b>
ENDEREÇO ELETRÔNICO <b>CONTABILELO@HOTMAIL.COM</b>	TELEFONE <b>(41) 3333-4223/ (41) 3077-5652</b>		
ENTE FEDERATIVO RESPONSÁVEL (EFR) *****			
SITUAÇÃO CADASTRAL <b>ATIVA</b>	DATA DA SITUAÇÃO CADASTRAL <b>25/03/2005</b>		
MOTIVO DE SITUAÇÃO CADASTRAL			
SITUAÇÃO ESPECIAL *****	DATA DA SITUAÇÃO ESPECIAL *****		

Aprovado pela Instrução Normativa RFB nº 1.863, de 27 de dezembro de 2018.

Emitido no dia **05/10/2021** às **14:11:39** (data e hora de Brasília).

Página: 1/1



ESTADO DO PARANÁ  
PREFEITURA MUNICIPAL DE JAGUARAIÁVA

**Relação das Coletas de Preços (Geral)**

(Período de 05/10/2021 até 05/10/2021)

Nº Coleta	Data Coleta	Validade	Item	Fornecedor	Marca	Quantidade	Preço Unitário	Total	Venceu
-----------	-------------	----------	------	------------	-------	------------	----------------	-------	--------

**Material: 2726377 - Fogão de piso de quatro queimadores com um forno, alimentado por GLP (gás liquefeito de petróleo) ou gás**

276/2021	05/10/2021	05/12/2021	1	LOJAS COLOMBO SA COMERCIO DE UTILIDADES DOMESTICAS	-	1,000	569,0000	569,0000	Sim ***
276/2021	05/10/2021	05/12/2021	1	MAGAZINE LUIZA S/A	-	1,000	826,4900	826,4900	Não
276/2021	05/10/2021	05/12/2021	1	LOJAS AMERICANAS S.A.	-	1,000	929,9900	929,9900	Não
						Preço Médio -->	775,1600	775,1600	

**Material: 2726378 - Bebedouro elétrico, tipo pressão, acessível para fixação em parede, com sistema de filtragem que inclua**

276/2021	05/10/2021	05/12/2021	2	FILTROS APOL NEW LTDA	-	1,000	1150,0000	1150,0000	Sim ***
276/2021	05/10/2021	05/12/2021	2	DANILO FRANCA HERMES - UTILIDADES	-	1,000	1579,0000	1579,0000	Não
276/2021	05/10/2021	05/12/2021	2	CASA DOS FILTROS COMERCIO LTDA	-	1,000	1750,0000	1750,0000	Não
						Preço Médio -->	1493,0000	1493,0000	
						Preço Médio Total -->	2268,1600	2268,1600	

0369  
7.

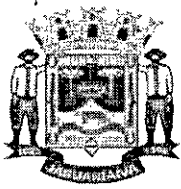

# Prefeitura Municipal de Jaguariaíva

03621  
D.

Centro Administrativo Prefeito Otélio Renato Baroni  
Praça Isabel Branco, nº 142 - Cidade Alta - Cx. Postal II - Jaguariaíva - PR - CEP: 84200-000  
Fone: (43) 3535-9400 - Fax: 3535-2130 - CNPJ: 76.910.900-0001-38 - planejamento@jaguariaiva.pr.gov.br

## SECRETARIA DE PLANEJAMENTO

### FOLHA DE INFORMAÇÃO

À Secretaria de Planejamento

Solicito o Bloqueio/Indicação de Conta, para aquisição de eletrodomésticos para uso na Sede Regional Primavera, conforme solicitação através do Processo nº 9589/2021.

Valor Estimado: R\$ 5.512,33

07/10/2021

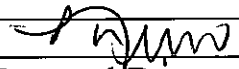
  
Deneval Bueno Neto  
Depto de Compras e Licitações



SECRETARIA DE PLANEJAMENTO  
fone: 3535-9405

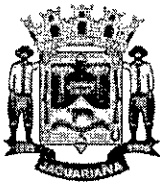

# Prefeitura Municipal de Jaguariáiva

0363  
3

Centro Administrativo Prefeito Otélio Renato Baroni  
Praça Isabel Branco, nº 142 - Cidade Alta - Cx. Postal II - Jaguariáiva - PR - CEP: 84200-000  
Fone: (43) 3535-9400 - Fax: 3535-2130 - CNPJ: 76.910.900-0001-38 - planejamento@jaguariaiva.pr.gov.br

SECRETARIA DE PLANEJAMENTO

## FOLHA DE INFORMAÇÃO

Protocolo nº 9589/2021

Ao Departamento de Compras e Licitação

Indicamos a seguinte dotação orçamentária para processo licitatório,  
Objetivando a aquisição de eletrodomésticos para a Sede Regional  
Primavera .

### 02- Secretaria de Governo

2.004 - Manutenção do Serviços Administrativos do Gabinete

11 - 4.4.90.52.00.00.00.00 Equipamento e Material Permanente

Recursos :

000 - Livre

1016 - Transferência Especial Federal / 39110006

Após procedimento para bloqueio

07/10/2021

**Bruna Silva Miranda**

Secretária Municipal de Planejamento

Folha de Informação 145/2021



SECRETARIA DE PLANEJAMENTO  
fone: 3535-9405