



PREFEITURA MUNICIPAL DE JAGUARIAÍVA

Praça Isabel Branco, 142 - Cidade Alta - Jaguariáiva - PR

CEP 84200-000 - Fone (43) 3535-9400

comnrsiaq@gmail.com

Protocolo 10537-2022

PREGÃO ELETRÔNICO 133-2022

Processo DCL 255-2022

OBJETO: Contratação de empresa para eventual aquisição de Materiais de Papelaria da Secretaria Municipal de Habitação e Desenvolvimento Social.

ABERTURA: 05/12/2022 ÀS 09:00 HORAS

P
R
E
G
Ã
O

E
L
E
T
R
Ô
N
I
C
O

PREFEITURA MUNICIPAL DE JAGUARIAIVA
PROTOCOLO GERAL



PROCESSO/ANO: 10537 - 2022

DADOS CADASTRAIS:

Página 1 de 1

REQUERENTE: SEC. MUN. DE HABITACAO E DESENVOLVIMENTO SOCIAL
ENDEREÇO: TRAVESSA SILVERIO CARNEIRO Nº 513, CIDADE ALTA , JAGUARIAIVA
TELEFONE: _____ CELULAR: _____
EMAIL: _____
CPF/CNPJ . . / -

DADOS DO PROCESSO:

SOLICITAÇÃO: ABERTURA DE LICITAÇÃO
ENTRADA: PROTOCOLO GERAL
USUÁRIO: AMANDA LOPES YAROS
ENTRADA: JAGUARIAIVA, 22/08/2022 14:29:54
SÚMULA: OFICIO Nº 956/2022 - SOLICITA ABERTURA DE PROCESSO LICITATÓRIO PARA AQUISIÇÃO DE MATERIAIS DE PAPELARIA

DESTINO: DEPARTAMENTO DE COMPRAS

Amanda

Responsável pelo Processo



Prefeitura Municipal de Jaguariaíva

Centro Administrativo Prefeito Otélio Renato Baroni

Praça Izabel Branco e Silva, 142 - Cidade Alta - Cx.Postal. 11 - Fone: (43) 3535-9200
Jaguariaíva - PR / CEP: 84200-000 / CNPJ: 76.910.900/0001-38 / asocial@jaguariaiva.pr.gov.br

SECRETARIA MUNICIPAL DE HABITAÇÃO E DESENVOLVIMENTO SOCIAL

Ofício nº 956/2022

Jaguariaíva, 22 de agosto de 2022.



De: Secretaria Municipal de Habitação e Desenvolvimento Social

Para: Bruna Silva Miranda – Secretária Municipal de Finanças e Planejamento - SEFIP –
Departamento de Compras e Licitação

Venho por meio do presente, solicitar a abertura de processo licitatório para Aquisição de Materiais de Papelaria para a Secretaria Municipal de Habitação e Desenvolvimento Social, para atender as demandas da SHADS, CRAS, CREAS e SCFV. Recurso disponibilizado na **Fonte: 935**.

Segue em anexo:

- (X) Estudo Técnico Preliminar.
- (X) Termo de Referência.
- (X) 03 orçamentos (no mínimo).
- (X) Cartão CNPJ das empresas que forneceram orçamento.

Sem mais para o momento, coloco-me a disposição para eventuais esclarecimentos.

Atenciosamente.

Fábia Leocádia Kojo

Fábia Leocádia Kojo

Secretária de Habitação e Desenvolvimento Social.





Prefeitura Municipal de Jaguariaíva

Centro Administrativo Prefeito Otélio Renato Baroni

Praça Izabel Branco e Silva, 142 - Cidade Alta - Cx.Postal. 11 - Fone: (43) 3535 - 9400
Jaguariaíva - PR / CEP: 84200-000 / CNPJ: 76.910.900/0001-38 / asocial@jaguariaiva.pr.gov.br

SECRETARIA MUNICIPAL DE HABITAÇÃO E DESENVOLVIMENTO SOCIAL

ESTUDO TÉCNICO PRELIMINAR



1. NECESSIDADE DA CONTRATAÇÃO

Constitui objeto deste Estudo Técnico Preliminar, contratação de empresa para eventual aquisição de Materiais de Papelaria para a Secretaria de Habitação e Desenvolvimento Social.

2. REFERÊNCIA A OUTROS INSTRUMENTOS DE PLANEJAMENTO

2.1. A presente demanda encontra-se alinhada com o Planejamento da Manutenção dos Serviços da Assistência Social no município.

3. REQUISITOS DA CONTRATAÇÃO

3.1. Dos Normativos que Disciplinam a Contratação

O procedimento obedecerá integralmente aos seguintes normativos:

- a) Lei 8.666/1993
- b) Lei 10.520/2020

3.2. Da Aquisição/Prestação dos Serviços

O objeto da contratação é a aquisição de Materiais de Papelaria

SECRETARIA MUNICIPAL DE HABITAÇÃO E DESENVOLVIMENTO SOCIAL

EM	DESCRIÇÃO	UNIDADE	QUANTIDADE
1	Apontador de metal sem deposito cx c/20 Uni	CX	28
2	Bexiga balão canudo sortido pacote com 50 Uni	PCT	30
3	Bexigas coloridas tipo balão nº 7 pacote com 50 unidades	PCT	30
4	Bloco escolar A4, branco, 140 grs, com 20 fls.	UNI	50
5	Borracha branca com capa protetora ergométrica, caixa com 24 unidades.	CX	15
6	Brocal com 500g cor a definir no momento da compra	PCT	60
7	Caderno Universitario Capa Dura 200fls, 10 matérias,	UNI	50
8	Caixa para correspondência fixa, tripla em poliestireno na cor fumê	UNI	20



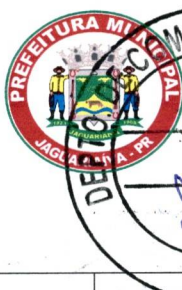

Prefeitura Municipal de Jaguariaíva

Centro Administrativo Prefeito Otélio Renato Baroni

Praça Izabel Branco e Silva, 142 - Cidade Alta - Cx.Postal. 11 - Fone: (43) 3535 - 9400
Jaguariaíva - PR / CEP: 84200-000 / CNPJ: 76.910.900/0001-38 / asocial@jaguariaiva.pr.gov.br

SECRETARIA MUNICIPAL DE HABITAÇÃO E DESENVOLVIMENTO SOCIAL

9	CANETA HIDROCOR, estojo com 12 cores, produto nacional com certificado Inmetro, similar ou superior a Faber Castell	EMB	200
10	CANETA MARCA TEXTO A BASE D'ÁGUA, PONTA CHANFRADA, cx c/ (12 unid) Cor a definir no momento da compra, não recarregável, produto nacional, similar ou superior a bic.	CX	40
11	CANETA MARCADOR PARA TECIDO	UNI	50
12	CANETA PARA QUADRO BRANCO, TINTA A BASE DE ALCOOL, COM SECAGEM RÁPIDA, FÁCIL REMOÇÃO COM FLANELA OU APAGADOR DE FELTRO. CAIXA COM 12 UNIDADES, COR A DEFINIR NO MOMENTO DA COMPRA	CX	60
13	CAPA EM POLIPROPILENO PARA ENCADERNAÇÃO 210X297 PCT C/ 50 UND. COR A DEFINIR NO MOMENTO DA COMPRA	PCT	8
14	Clips galvanizado nº 4/0 com 500 gr CX C/ 390 Uni	CX	30
15	Clips galvanizado nº 8/0 com 500 gr CX C/ 180 Uni	CX	30
16	Cola adesiva instantanea multiuso de média viscosidade de 20 g	UNI	200
17	Cola branca para uso escolar, 40 gramas, bico plástico, a base de água, para colar papel, couro e tecido, não tóxica, lavável e certificada pelo inmetro. Caixa com 12 unidades	CX	42
18	Cola universal para artesanato 17g	UNI	100
19	E.V.A. XADREZ, Cores a definir no momento da compra. Medida: 60x40x2 mm	UNI	250
20	Envelope saco branco 75 gr, 229 x 324 mm, cx c/ 100 und.	CX	20
21	Envelope saco kraft natural - 75 gr - 240 x 340 mm - caixa com 100 und	CX	20
22	Etiqueta de Preço Grande - medida 25x50mm, Rolo com 600 etiquetas	UNI	8
23	Fita crepe (embalagem c/ 06 rolos de 19mm x 50 m)	EMB	50
24	Fita adesiva transparente (embalagem c/ 5 rolos de 45 mm x 50 m)	EMB	50
25	Grampo 23/06 galvanizado de alta qualidade caixa com 5000 uni	CX	80
26	Grampomol 41mm caixa com 12 uni	CX	35
27	Guilhotina de papel - dimensões mínimas: 512 x 390 x 90 mm, dimensões mínimas do tampo: 450 x 390 mm, capacidade de corte: 15 folhas de 70 gr, comprimento do corte: 420 mm, cor branca em aço e plástico, peso aproximado de 5,4 kg, tampo pintado com tinta eletrostática, serigrafia com escala milimétrica e régua de segurança, navalhas de aço.	UNI	4





Prefeitura Municipal de Jaguariáiva

Centro Administrativo Prefeito Otélio Renato Baroni

Praça Izabel Branco e Silva, 142 - Cidade Alta - Cx.Postal. 11 - Fone: (43) 3535-9400
Jaguariáiva - PR / CEP: 84200-000 / CNPJ: 76.910.900/0001-38 / asocial@jaguariaiva.pr.gov.br

SECRETARIA MUNICIPAL DE HABITAÇÃO E DESENVOLVIMENTO SOCIAL



28	Imã para quadro branco Imã De Neodímio 5x1 Redondo Pequeno 5mm X 1mm - N35 CARACTERÍSTICAS Principais: - Imã de Alta Potência. - Conteúdo da Embalagem: 50 Peças. - Classe: N35. - Formato: Pastilha. - Tamanho: 5mm x 1mm. - Cor: Prateada	CX	10
29	Lápis preto escolar HB nº 2 - longo, ultra-resistente, não quebra com facilidade, escrita macia, certificado pelo Inmetro, produto nacional, Caixa com 72 unidades.	CX	15
30	Lembretes autoadesivos tam 76x76 (embalagem c/ 1 unid.) cor a definir no momento da compra.	EMB	80
31	Massa de modelar potes de 150g caixa c/ 6 cores variadas	CX	160
32	ORGANIZADOR DE ESCRITORIO COM 3 DIVISÓRIAS TAMANHO MINIMO 330X115X290, Vertical , transparente.	UNI	25
33	Papel 120 gr 210x297 PACOTE 25 FL - utilização convites e certificados, Cor a definir no momento da compra	PCT	100
34	Papel celofane 85 x 100 bopp, pct com 50 unid. Cor a definir no momento da compra	PCT	10
35	Papel para presente bobina 60cmx100m estampa a combinar no momento da compra.	BOB	4
36	Pasta Plástica EM "L", em PVC translúcido, cristal, 220x335 mm, embalagem com 10 unidades; cor verde.	EMB	60
37	Pilha recarregável aa 2500mah emb com 4 und	EMB	25
38	Pincel atômico de 1ª linha cx c/12 unid produto nacional Cor a definir no momento da compra	CX	60
39	Pincel nº 0 artístico, filete madeira cerda natural	UNI	100
40	Pincel nº 06 artístico chato com cerda natural	UNI	100
41	Pincel nº 10 artístico chato com cerda natural	UNI	100
42	Pintura Facial antialérgica c/ certificado Inmetro, em pasta, tubo com 06 cores	EMB	40
43	Pistola cola quente (grande) primeira linha com certificação Inmetro 40W de potencia	UNI	15
44	Pistola cola quente (pequena) primeira linha com certificação Inmetro 15W de potencia	UNI	15





Prefeitura Municipal de Jaguariaíva

Centro Administrativo Prefeito Otélio Renato Baroni

Praça Izabel Branco e Silva, 142 - Cidade Alta - Cx.Postal. 11 - Fone: (43) 3535 - 9400
Jaguariaíva - PR / CEP: 84200-000 / CNPJ: 76.910.900/0001-38 / asocial@jaguariaiva.pr.gov.br

SECRETARIA MUNICIPAL DE HABITAÇÃO E DESENVOLVIMENTO SOCIAL

45	Pistola cola quente profissional K800 hotmelt 100w refil grosso.	UNI	15
46	Porta alvará vertical - aba com ilhós	UNI	15
47	Porta revista de mesa . Peso: 0.420 kg. Dimensões: 245 x 87 x 280 mm. Espessura: 3mm de espessura de parede. Fabricado em poliestireno. Cor Cristal	UNI	6
48	Prancheta em acrílico cristal de 3,2mm com pegador de acrílico e acabamentos em plástico. tam. 37x24 cm	UNI	50
49	Purpurina dourada ou prateada, pote com 5g , cor a definir no momento da compra	UNI	120
50	Tesoura escolar Cabo Reforçado aço inox 13 cm produto nacional	UNI	800
51	Tinta guache (cx.c/ 06 potes de 15 ml cada) com certificado Inmetro primeira qualidade	CX	50
52	Tinta para carimbo cor a definir no momento da compra - frasco com 42 ml	UNI	20
53	Tinta para numerador/datador, embalagem com 28 ml	UNI	10
54	Tinta para tecido cores a escolher (caixa com 12 potes de 37 ml)	CX	100
55	Caixa Arquivo Cristal com 6 Pastas Suspensas Coloridas 1 Caixa para arquivo em Poliestireno; 6 Pastas Suspensas Coloridas; 6 Visores e 6 Etiquetas; 6 Grampos Plásticos; Medida Produto Acabado 425 x 140 x 270 mm; Cor: Cristal Dimensão do Suporte: 43cm (C) x 14,5cm (L) x 27cm (A) Dimensão Área Interna do Suporte: 38cm (C) x 13,5cm (L) x 25cm (A) Dimensões das Pastas: 36cm (C) x 1cm (L) x 24cm (A)	UNI	8
56	Identificador de prateleira tipo V Fabricado em acetato cristal. Material: Acetato 0,35mm Dimensão: 10x3cm Capacidade folhas: 1 Embalagem: pacote com 10 unidades Possuir fita dupla face para fixação	PCT	30
57	Pasta documento pp c/ presilha romeu/julieta transparente Pasta com presilha plástica, tipo Romeu e Julieta Especificações: Pasta plástica, para folhas no tamanho A4 Espessura:0,35mm Dimensões e Peso 245 largura x 340 altura mm Cor pasta:Cristal	UNI	20





Prefeitura Municipal de Jaguariaíva

Centro Administrativo Prefeito Otélio Renato Baroni

Praça Izabel Branco e Silva, 142 - Cidade Alta - Cx. Postal. 11 - Fone: (43) 3535-9400
Jaguariaíva - PR / CEP: 84200-000 / CNPJ: 76.910.900/0001-38 / asocial@jaguariaiva.pr.gov.br

SECRETARIA MUNICIPAL DE HABITAÇÃO E DESENVOLVIMENTO SOCIAL



58	Protetor para quadro de horários de trabalho, horizontal, para folhas A4, tamanho mínimo 34x24cm	UNI	15
59	Porta folha A4 acetato 1 dobra - Vertical Material: Acetato 0,35mm Dimensão: A4 Capacidade folhas: 3 Possuir fita dupla face para fixação	UNI	25
60	Quadro Branco 120 x 90 cm Descrição Confeccionado em duraplac ou similar branco brilhante 3 mm Acabamento com moldura de alumínio. Possuir apagador e apoio para o próprio produzido no mesmo material dos acabamentos laterais.	UNI	25

3.3. Dos critérios de sustentabilidade ambiental

A adjudicatária deverá conduzir suas ações em conformidade com os requisitos legais e regulamentos aplicáveis, observando também a legislação ambiental para a prevenção de adversidades ao meio ambiente.

3.4. Das Soluções de Mercado

O objeto Materiais de papelaria, ofertada por empresas específicas, porém, não exclusivas.

4. ESTIMATIVA DAS QUANTIDADES

Para estimar a quantidade utilizou-se a media de consumo de matérias nos últimos 3 anos.

5. ESCOLHA DO TIPO DE SOLUÇÃO A CONTRATAR

A Solução mais adequada a contratar é a que se enquadre na Legislação vigente, levando-se em consideração a necessidade da aquisição.

6. DEFINIÇÃO DO MÉTODO PARA ESTIMATIVAS DE PREÇOS OU DOS MEIOS DE PREVISÃO DE PREÇOS REFERENCIAIS

A metodologia aplicada para estimar o valor da aquisição, foi às cotações através de Lojas Virtuais.

7. JUSTIFICATIVAS PARA A METODOLOGIA DE ENTREGA DO OBJETO

O fornecimento deverá ser feito de acordo com a solicitação dos setores responsáveis.



Prefeitura Municipal de Jaguariaíva

Centro Administrativo Prefeito Otélio Renato Baroni

Praça Izabel Branco e Silva, 142 - Cidade Alta - Cx.Postal. 11 - Fone: (43) 3535 - 9400
Jaguariaíva - PR / CEP: 84200-000 / CNPJ: 76.910.900/0001-38 / asocial@jaguariaiva.pr.gov.br

SECRETARIA MUNICIPAL DE HABITAÇÃO E DESENVOLVIMENTO SOCIAL



8. DEMONSTRATIVO DOS RESULTADOS PRETENDIDOS EM TERMOS DE ECONOMICIDADE E DE MELHOR APROVEITAMENTO DOS RECURSOS FINANCEIROS DISPONÍVEIS

Com esta aquisição busca-se propiciar adequado atendimento dos setores supracitados.

9. DECLARAÇÃO DA VIABILIDADE OU NÃO DA CONTRATAÇÃO

Os estudos preliminares evidenciaram a viabilidade da aquisição diante da justificativa apresentada.

10. DO MAPA DE RISCOS

FASE DE ANÁLISE			
<input checked="" type="checkbox"/> Planejamento de Contratação <input type="checkbox"/> Gestão do Contrato			
Risco 1 – Planejamento Insuficiente			
Probabilidade	<input checked="" type="checkbox"/> Baixa	<input type="checkbox"/> Média	<input type="checkbox"/> Alta
Impacto	<input type="checkbox"/> Baixo	<input type="checkbox"/> Médio	<input checked="" type="checkbox"/> Alto
ID	Ação Preventiva	Responsável	
1.	Definir fluxos para o processo de compra pública.	Marcela Bertoni de Carvalho Nutricionista e Compras Secretaria Municipal de Habitação e Desenvolvimento Social	
2.	Elaborar cronograma reverso da contratação, com a definição de datas fatais para a conclusão de suas fases principais, sobretudo quanto à assinatura do contrato.	Camila Rolim de Moura Assistente Social Secretaria Municipal de Habitação e Desenvolvimento Social	
Risco 2 – Restrição ilegal à Competitividade			
Probabilidade	<input checked="" type="checkbox"/> Baixa	<input type="checkbox"/> Média	<input type="checkbox"/> Alta
ID	Ação Preventiva	Responsável	
1.	Conhecer previamente o mercado fornecedor do material, com o fim de verificar existência ou não de fornecedor exclusivo	Camila Rolim de Moura Assistente Social Secretaria Municipal de Habitação e Desenvolvimento Social.	
2.	Estabelecer requisitos de habilitação com especificações precisas e correlatas com o objeto	Camila Rolim de Moura Assistente	





Prefeitura Municipal de Jaguariaíva

Centro Administrativo Prefeito Otélio Renato Baroni

Praça Izabel Branco e Silva, 142 - Cidade Alta - Cx.Postal. 11 - Fone: (43) 3535 - 9400
Jaguariaíva - PR / CEP: 84200-000 / CNPJ: 76.910.900/0001-38 / asocial@jaguariaiva.pr.gov.br

SECRETARIA MUNICIPAL DE HABITAÇÃO E DESENVOLVIMENTO SOCIAL



		Social Secretaria Municipal de Habitação e Desenvolvimento Social.	
3.	Realizar procedimento licitatório em detrimento de contratação direta, em caso de não haver fornecedor exclusivo do objeto	Departamento de Compras - Prefeitura	
ID	Ação de Contingência	Responsável	
1.	Redigir minuta de Edital (ou retificar minuta eventualmente elaborada) com regras de habilitação precisas e correlatas com o objeto	Departamento de Compras - Prefeitura	

RISCOS DA GESTÃO CONTRATUAL

	Risco	Probabilidade	Danos potenciais	Ação preventiva	Responsável	Ação de contingência
1	Descumprimento de cláusulas contratuais pela CONTRATADA	Baixa (x) Média () Alta ()	Desperdício de recurso público	Acompanhamento e verificação de qualidade dos bens fornecidos.	Camila Rolim de Moura Assistente Social Secretaria Municipal de Habitação e Desenvolvimento Social.	Aplicação de sanções previstas no contrato.
2	Atrasos do início da execução contratual	Baixa (x) Média () Alta ()	Atrasos para início da execução do objeto da licitação	Acompanhar o prazo para início da entrega dos bens através do cronograma com datas previamente definidas no edital/contrato.	Jurídico do Dpto de Compras - Prefeitura	Aplicar as sanções administrativas previstas no edital/contrato.
3	Solução não atende a demanda do órgão, é incompatível com a estrutura, apresenta baixa qualidade	Baixa (x) Média () Alta ()	A solução não atender as necessidades do órgão	Definir claramente os requisitos	Camila Rolim de Moura Assistente Social Secretaria Municipal de Habitação e Desenvolvimento Social.	- Garantir que o produto entregue seja de acordo com as especificações técnicas; - Realizar diligência e inspeção técnicas





Prefeitura Municipal de Jaguariaíva

Centro Administrativo Prefeito Otélio Renato Baroni

Praça Izabel Branco e Silva, 142 - Cidade Alta - Cx. Postal. 11 - Fone: (43) 3535 - 9400
Jaguariaíva - PR / CEP: 84200-000 / CNPJ: 76.910.900/0001-38 / asocial@jaguariaiva.pr.gov.br

SECRETARIA MUNICIPAL DE HABITAÇÃO E DESENVOLVIMENTO SOCIAL

TERMO DE REFERÊNCIA



DEFINIÇÃO DO OBJETO

Contratação de empresa para eventual aquisição de Materiais de Papelaria da Secretaria de Habitação e Desenvolvimento Social, conforme condições, quantidades e exigências estabelecidas neste instrumento.

DO DETALHAMENTO DAS ESPECIFICAÇÕES E QUANTIDADES

ITEM	DESCRIÇÃO	UNIDADE DE MEDIDA	QUANTIDADE
1	Apontador de metal sem deposito cx c/20 Uni	CX	28
2	Bexiga balão canudo sortido pacote com 50 Uni	PCT	30
3	Bexigas coloridas tipo balão nº 7 pacote com 50 unidades	PCT	30
4	Bloco escolar A4, branco, 140 grs, com 20 fls.	UNI	50
5	Borracha branca com capa protetora ergométrica, caixa com 24 unidades.	CX	15
6	Brocal com 500g cor a definir no momento da compra	PCT	60
7	Caderno Universitario Capa Dura 200fls, 10 matérias,	UNI	50
8	Caixa para correspondência fixa, tripla em poliestireno na cor fumê	UNI	20
9	CANETA HIDROCOR, estojo com 12 cores, produto nacional com certificado Inmetro, similar ou superior a Faber Castell	EMB	200
10	CANETA MARCA TEXTO A BASE D'ÁGUA, PONTA CHANFRADA, cx c/ (12 unid) Cor a definir no momento da compra, não recarregável, produto nacional, similar ou superior a bic.	CX	40
11	CANETA MARCADOR PARA TECIDO	UNI	50
12	CANETA PARA QUADRO BRANCO, TINTA A BASE DE ALCOOL, COM SECAGEM RÁPIDA, FÁCIL REMOÇÃO COM FLANELA OU APAGADOR DE FELTRO. CAIXA COM 12 UNIDADES, COR A DEFINIR NO MOMENTO DA COMPRA	CX	60
13	CAPA EM POLIPROPILENO PARA ENCADERNAÇÃO 210X297 PCT C/ 50 UND. COR A DEFINIR NO MOMENTO DA COMPRA	PCT	8
14	Clips galvanizado nº 4/0 com 500 gr CX C/ 390 Uni	CX	30





Prefeitura Municipal de Jaguaraiava

Centro Administrativo Prefeito Otélio Renato Baroni

Praça Izabel Branco e Silva, 142 - Cidade Alta - Cx.Postal. 11 - Fone: (43) 3535 - 9400
Jaguaraiava - PR / CEP: 84200-000 / CNPJ: 76.910.900/0001-38 / asocial@jaguaraiava.pr.gov.br

SECRETARIA MUNICIPAL DE HABITAÇÃO E DESENVOLVIMENTO SOCIAL

15	Slips galvanizado nº 8/0 com 500 gr CX C/ 180 Uni	CX	30
16	Cola adesiva instantanea multiuso de média viscosidade de 20 g	UNI	200
17	Cola branca para uso escolar, 40 gramas, bico plástico, a base de água, para colar papel, couro e tecido, não tóxica, lavável e certificada pelo Inmetro. Caixa com 12 unidades	CX	42
18	Cola universal para artesanato 17g	UNI	100
19	E.V.A. XADREZ, Cores a definir no momento da compra. Medida: 60x40x2 mm	UNI	250
20	Envelope saco branco 75 gr, 229 x 324 mm, cx c/ 100 und.	CX	20
21	Envelope saco kraft natural - 75 gr - 240 x 340 mm - caixa com 100 und	CX	20
22	Etiqueta de Preço Grande - medida 25x50mm, Rolo com 600 etiquetas	UNI	8
23	Fita crepe (embalagem c/ 06 rolos de 19mm x 50 m)	EMB	50
24	Fita adesiva transparente (embalagem c/ 5 rolos de 45 mm x 50 m)	EMB	50
25	Grampo 23/06 galvanizado de alta qualidade caixa com 5000 uni	CX	80
26	Grampomol 41mm caixa com 12 uni	CX	35
27	Guilhotina de papel - dimensões mínimas: 512 x 390 x 90 mm, dimensões mínimas do tampo: 450 x 390 mm, capacidade de corte: 15 folhas de 70 gr, comprimento do corte: 420 mm, cor branca em aço e plástico, peso aproximado de 5,4 kg, tampo pintado com tinta eletrostática, serigrafia com escala milimétrica e régua de segurança, navalhas de aço.	UNI	4
28	Imã para quadro branco Imã De Neodímio 5x1 Redondo Pequeno 5mm X 1mm - N35 CARACTERÍSTICAS Principais: - Imã de Alta Potência. - Conteúdo da Embalagem: 50 Peças. - Classe: N35. - Formato: Pastilha. - Tamanho: 5mm x 1mm. - Cor: Prateada	CX	10
29	Lápis preto escolar HB nº 2 - longo, ultra-resistente, não quebra com facilidade, escrita macia, certificado pelo Inmetro, produto nacional, Caixa com 72 unidades.	CX	15
30	Lembretes autoadesivos tam 76x76 (embalagem c/ 1 unid.) cor a definir na momento da compra	EMB	80
31	Massa de modelar potes de 150g caixa c/ 6 cores variadas	CX	160





Prefeitura Municipal de Jaguariáiva

Centro Administrativo Prefeito Otélio Renato Baroni

Praça Izabel Branco e Silva, 142 - Cidade Alta - Cx. Postal. 11 - Fone: (43) 3535-9400
Jaguariáiva - PR / CEP: 84200-000 / CNPJ: 76.910.900/0001-38 / asocial@jaguariaiva.pr.gov.br

SECRETARIA MUNICIPAL DE HABITAÇÃO E DESENVOLVIMENTO SOCIAL



32	ORGANIZADOR DE ESCRITORIO COM 3 DIVISÓRIAS TAMANHO MINIMO 330X115X290, Vertical , transparente.	UNI	25
33	Papel 120 gr 210x297 PACOTE 25 FL - utilização convites e certificados, Cor a definir no momento da compra	PCT	100
34	Papel celofane 85 x 100 bopp, pct com 50 unid. Cor a definir no momento da compra	PCT	10
35	Papel para presente bobina 60cmx100m estampa a combinar no momento da compra.	BOB	4
36	Pasta Plástica EM "L", em PVC translúcido, cristal, 220x335 mm, embalagem com 10 unidades; cor verde.	EMB	60
37	Pilha recarregável aa 2500mah emb com 4 und	EMB	25
38	Pincel atômico de 1ª linha cx c/12 unid produto nacional Cor a definir no momento da compra	CX	60
39	Pincel n° 0 artístico, filete madeira cerda natural	UNI	100
40	Pincel n° 06 artístico chato com cerda natural	UNI	100
41	Pincel n° 10 artístico chato com cerda natural	UNI	100
42	Pintura Facial antialérgica c/ certificado Inmetro, em pasta, tubo com 06 cores	EMB	40
43	Pistola cola quente (grande) primeira linha com certificação Inmetro 40W de potencia	UNI	15
44	Pistola cola quente (pequena) primeira linha com certificação Inmetro 15W de potencia	UNI	15
45	Pistola cola quente profissional K800 hotmelt 100w refil grosso.	UNI	15
46	Porta alvará vertical - aba com ilhós	UNI	15
47	Porta revista de mesa . Peso: 0.420 kg. Dimensões: 245 x 87 x 280 mm. Espessura: 3mm de espessura de parede. Fabricado em poliestireno. Cor Cristal	UNI	6
48	Prancheta em acrílico cristal de 3,2mm com pegador de acrílico e acabamentos em plástico. tam. 37x24 cm	UNI	50
49	Purpurina dourada ou prateada, pote com 5g , cor a definir no momento da compra	UNI	120
50	Tesoura escolar Cabo Reforçado aço inox 13 cm produto nacional	UNI	800
51	Tinta guache (cx.c/ 06 potes de 15 ml cada) com certificado Inmetro primeira qualidade	CX	50
52	Tinta para carimbo cor a definir no momento da compra - frasco com 42 ml	UNI	20
53	Tinta para numerador/datador, embalagem com 28 ml	UNI	10



Prefeitura Municipal de Jaguariaíva

Centro Administrativo Prefeito Otélio Renato Baroni

Praça Izabel Branco e Silva, 142 - Cidade Alta - Cx.Postal. 11 - Fone: (43) 3535 - 9400
Jaguariaíva - PR / CEP: 84200-000 / CNPJ: 76.910.900/0001-38 / asocial@jaguariaiva.pr.gov.br

SECRETARIA MUNICIPAL DE HABITAÇÃO E DESENVOLVIMENTO SOCIAL



54	Tinta para tecido cores a escolher (caixa com 12 potes de 37 ml)	CX	100
55	Caixa Arquivo Cristal com 6 Pastas Suspensas Coloridas 1 Caixa para arquivo em Poliestireno; 6 Pastas Suspensas Coloridas; 6 Visores e 6 Etiquetas; 6 Grampos Plásticos; Medida Produto Acabado 425 x 140 x 270 mm; Cor: Cristal Dimensão do Suporte: 43cm (C) x 14,5cm (L) x 27cm (A) Dimensão Área Interna do Suporte: 38cm (C) x 13,5cm (L) x 25cm (A) Dimensões das Pastas: 36cm (C) x 1cm (L) x 24cm (A)	UNI	8
56	Identificador de prateleira tipo V Fabricado em acetato cristal. Material: Acetato 0,35mm Dimensão: 10x3cm Capacidade folhas: 1 Embalagem: pacote com 10 unidades Possuir fita dupla face para fixação	PCT	30
57	Pasta documento pp c/ presilha romeu/julietta transparente Pasta com presilha plástica, tipo Romeu e Julieta Especificações: Pasta plástica, para folhas no tamanho A4 Espessura:0,35mm Dimensões e Peso 245 largura x 340 altura mm Cor pasta:Cristal	UNI	20
58	Protetor para quadro de horários de trabalho, horizontal, para folhas A4, tamanho mínimo 34x24cm	UNI	15
59	Porta folha A4 acetato 1 dobra - Vertical Material: Acetato 0,35mm Dimensão: A4 Capacidade folhas: 3 Possuir fita dupla face para fixação	UNI	25
60	Quadro Branco 120 x 90 cm Descrição Confeccionado em duraplac ou similar branco brilhante 3 mm Acabamento com moldura de alumínio. Possuir apagador e apoio para o próprio produzido no mesmo material dos acabamentos laterais.	UNI	25





Prefeitura Municipal de Jaguariaíva

Centro Administrativo Prefeito Otélio Renato Baroni

Praça Izabel Branco e Silva, 142 - Cidade Alta - Cx. Postal. 11 - Fone: (43) 3535 - 9400
Jaguariaíva - PR / CEP: 84200-000 / CNPJ: 76.910.900/0001-38 / asocial@jaguariaiva.pr.gov.br

SECRETARIA MUNICIPAL DE HABITAÇÃO E DESENVOLVIMENTO SOCIAL

DO VALOR ESTIMADO

A presente licitação tem o valor máximo estimado de R\$ 85.685,35 (Oitenta e cinco mil, seiscentos e oitenta e cinco reais e trinta e cinco centavos)



DA JUSTIFICATIVA E FUNDAMENTAÇÃO DO PEDIDO

Aquisição de Materiais de Papelaria a serem utilizados pela Secretaria de Habitação e Desenvolvimento Social, principalmente nas atividades com as crianças e adolescentes que frequentam os Serviços de Convivência e Fortalecimentos de Vínculos Curumim e Primavera. Também faz parte da presente licitação, itens que serão utilizados em oficinas disponibilizadas pelos Cras.

DA ENTREGA, INSTALAÇÃO E RECEBIMENTO DO OBJETO

Das Amostras:

Apresentação de catálogo contendo todas as especificações solicitadas, bem como, se atende com eficácia ao fim a que se destina, sendo que os critérios para análise serão:

- I. Qualidade do produto;
- II. Especificações nos termos do Edital;
- III. Compatibilidade;
- IV. Durabilidade;
- V. Verificação se o produto atende com eficácia ao fim a que se destina;

A capacitação, objeto do presente termo de referência será recebido pela Secretaria de Habitação e Desenvolvimento Social, com prazo não superior a vinte dias úteis após recebimento da Solicitação de Fornecimento;

Os equipamentos deverão ser entregues no almoxarifado da Secretaria Municipal de Habitação e Desenvolvimento Social na Rua Salomão Felix da Silva, s/n, Condomínio Matarazzo, no horário de funcionamento de 08:00 às 11:30 hrs e das 13:30 às 17:00hrs;

O não cumprimento da entrega nas condições estabelecidas acarretará a anulação do empenho bem como a aplicação das penalidades previstas no edital e a convocação do fornecedor subsequente considerando a ordem de classificação do certame;

Após a verificação da conformidade com as especificações constantes do Termo e da proposta, e sua consequente aceitação, a NF será atestada e encaminhada para pagamento;

A Administração rejeitará, no todo ou em parte, a entrega dos bens em desacordo com as especificações técnicas exigidas;

OBRIGAÇÕES DA CONTRATADA

A Contratada obriga-se a:



Prefeitura Municipal de Jaguariaíva

Centro Administrativo Prefeito Otélio Renato Baroni

Praça Izabel Branco e Silva, 142 - Cidade Alta - Cx. Postal. 11 - Fone: (43) 3535 - 9400
Jaguariaíva - PR / CEP: 84200-000 / CNPJ: 76.910.900/0001-38 / asocial@jaguariaiva.pr.gov.br

SECRETARIA MUNICIPAL DE HABITAÇÃO E DESENVOLVIMENTO SOCIAL



Efetuar a entrega dos bens em perfeitas condições, no prazo e local indicado pela Administração, em estrita observância das especificações do Termo e da proposta, acompanhado da respectiva nota fiscal constando detalhadamente as indicações da marca, fabricante, modelo, tipo, procedência e termo de garantia;

A responsabilizar-se pela entrega, descarregamento e instalação no local indicado pela administração, se responsabilizando pela integridade e funcionalidade dos equipamentos;

Os equipamentos devem estar acompanhados, ainda, quando for o caso, do manual do usuário, com uma versão em português, e da relação da rede de assistência técnica autorizada;

Responsabilizar-se pelos vícios e danos decorrentes do produto, de acordo com os artigos 12, 13, 18 e 26, do Código de Defesa do Consumidor (Lei nº 8.078, de 1990);

O dever previsto no subitem anterior implica na obrigação de, a critério da Administração, substituir, reparar, corrigir, remover, ou reconstruir, às suas expensas, no prazo máximo de 15 dias corridos, o produto com avarias ou defeitos;

Atender prontamente a quaisquer exigências da Administração, inerentes ao objeto da presente licitação;

Comunicar à Administração, no prazo máximo de 24 (vinte e quatro) horas que antecede a data da entrega, os motivos que impossibilitem o cumprimento do prazo previsto, com a devida comprovação;

Manter, durante toda a execução do contrato, em compatibilidade com as obrigações assumidas, todas as condições de habilitação e qualificação exigidas na licitação;

Não transferir a terceiros, por qualquer forma, nem mesmo parcialmente, as obrigações assumidas, nem subcontratar qualquer das prestações a que está obrigada;

Fornecer todos os instrumentos, ferramentas e mão-de-obra necessária à execução dos serviços contratados, sem nenhum ônus adicional à CONTRATANTE;

Ter responsabilidade técnica pelos serviços realizados;

Executar os serviços conforme o estabelecido no Contrato e de acordo com as necessidades do Contratante, devendo ainda fiscalizar o nível de qualidade, visando manter a eficiência e eficácia dos serviços prestados;

Executar os serviços com equipamentos e vestuário apropriados, respeitando as normas referentes à segurança e acidente do trabalho.

OBRIGAÇÕES DA CONTRATANTE

A Contratante obriga-se a:

Providenciar a emissão dos devidos empenhos antes da solicitação fornecimento;

Receber provisoriamente o material, disponibilizando local, data e horário;





Prefeitura Municipal de Jaguariaíva

Centro Administrativo Prefeito Otélio Renato Baroni

Praça Izabel Branco e Silva, 142 - Cidade Alta - Cx.Postal. 11 - Fone: (43) 3535 - 9400
Jaguariaíva - PR / CEP: 84200-000 / CNPJ: 76.910.900/0001-38 / asocial@jaguariaiva.pr.gov.br

SECRETARIA MUNICIPAL DE HABITAÇÃO E DESENVOLVIMENTO SOCIAL

Verificar minuciosamente, no prazo fixado, a conformidade dos bens recebidos provisoriamente com as especificações constantes do Termo e da proposta, para fins de aceitação e recebimento definitivos;

Acompanhar e fiscalizar o cumprimento das obrigações da Contratada, através de servidor especialmente designado;

Efetuar o pagamento no prazo previsto.



DA DOTAÇÃO ORÇAMENTÁRIA

As despesas decorrentes da contratação, objeto desta licitação, serão efetuadas com recursos da rubrica orçamentária.

DO PAGAMENTO

O pagamento será efetuado em até 30 (trinta) dias úteis, a contar da data de emissão da Nota Fiscal e do protocolo pelo Departamento de Tesouraria Municipal. As notas fiscais e boletos bancários devem estar atestados pelo secretário da pasta e fiscais de contrato. Se a contratada possuir conta bancária em bancos públicos (CAIXA ou Banco do Brasil), o pagamento será mediante transferência on-line entre contas. Caso não possua, será obrigatório encaminhar o boleto bancário, juntamente com a nota fiscal. Em caso de devolução da documentação fiscal para correção, o prazo para pagamento será de 05 (cinco) dias úteis a partir da sua reapresentação;

A Nota Fiscal deverá ser emitida da seguinte forma:

PREFEITURA MUNICIPAL DE JAGUARIAÍVA
PRAÇA ISABEL BRANCO, nº 142 BAIRRO CIDADE ALTA
CNPJ Nº 76.910.900/0001-38.
JAGUARIAÍVA-PR

Quando da emissão da nota fiscal, o fornecedor deverá constar nº de empenho, nº da conta bancária para transferência e qual a secretaria municipal se destina o material/serviço;

A liberação do pagamento ficará condicionada à apresentação de todos os seguintes documentos válidos na data da referida liberação:

- a) Certidão Negativa de Débito (CND) referente às contribuições previdenciárias;
- b) Certificado de Regularidade do FGTS (CRF);
- c) Certidão Conjunta Negativa de Débitos Tributários Federais e da Dívida Ativa da União;
- d) Certidão Negativa de Débitos Tributários Estaduais;
- e) Certidão Negativa de Débitos Tributários Municipais, emitida na sede da CONTRATADA, outra equivalente, na forma da Lei;
- f) Certidão Negativa de Débitos Trabalhistas (CNDT).





Prefeitura Municipal de Jaguariaíva

Centro Administrativo Prefeito Otélio Renato Baroni

Praça Izabel Branco e Silva, 142 - Cidade Alta - Cx.Postal. 11 - Fone: (43) 3535 - 9400
Jaguariaíva - PR / CEP: 84200-000 / CNPJ: 76.910.900/0001-38 / asocial@jaguariaiva.pr.gov.br

SECRETARIA MUNICIPAL DE HABITAÇÃO E DESENVOLVIMENTO SOCIAL

DA FORMALIZAÇÃO E VIGÊNCIA CONTRATUAL

O contrato terá vigência de 12 (doze) meses a contar da data de sua assinatura por ambas as partes.

DA FISCALIZAÇÃO DO CONTRATO

Para fiscalizar a execução do contrato fica designado a servidora abaixo relacionada:

Fiscal: Camila Rolim de Moura - Matrícula nº 2301.

DA RESCISÃO CONTRATUAL

A rescisão contratual ocorrerá por qualquer dos motivos elencados no Artigo 78 da Lei nº 8.666, de 21 de julho de 1993.

Jaguariaíva-Pr, 19 de Agosto de 2022.



Marcela Bertoni de Carvalho
Secretaria Municipal de Habitação e Desenvolvimento Social
Responsável pela elaboração do Termo de Referência

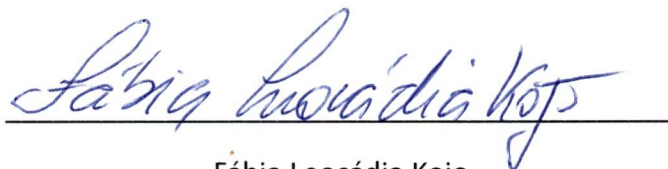

Fábيا Leocádia Kojo
Secretária Municipal de Habitação e Desenvolvimento Social





Prefeitura Municipal de Jaguariaíva

Centro Administrativo Prefeito Otélio Renato Baroni

Praça Izabel Branco e Silva, 142 - Cidade Alta - Cx.Postal. 11 - Fone: (43) 3535 - 9400
Jaguariaíva - PR / CEP: 84200-000 / CNPJ: 76.910.900/0001-38 / asocial@jaguariaiva.pr.gov.br

SECRETARIA MUNICIPAL DE HABITAÇÃO E DESENVOLVIMENTO SOCIAL

RESUMO DOS ORÇAMENTOS DE MATERIAIS DE PAPELARIA GRUPO – 01



DO DETALHAMENTO DAS ESPECIFICAÇÕES E QUANTITATIVOS

ITEM	UND	QUANT	DESCRIÇÃO DO OBJETO	Valor Unit	Valor Total
1	CX	28	Apontador de metal sem deposito cx c/20 Uni	R\$ 24,75	R\$ 693,00
2	PCT	30	Bexiga balão canudo sortido pacote com 50 Uni	R\$ 15,90	R\$ 477,00
3	PCT	30	Bexigas coloridas tipo balão nº 7 pacote com 50 unidades	R\$ 16,95	R\$ 508,50
4	UNI	50	Bloco escolar A4, branco, 140 grs, com 20 fls.	R\$ 16,80	R\$ 840,00
5	CX	15	Borracha branca com capa protetora ergométrica, caixa com 24 unidades.	R\$ 51,39	R\$ 770,85
6	PCT	60	Brocal com 500g cor a definir no momento da compra	R\$ 23,00	R\$ 1.380,00
7	UNI	50	Caderno Universitario Capa Dura 200fls, 10 matérias,	R\$ 39,00	R\$ 1.950,00
8	UNI	20	Caixa para correspondência fixa, tripla em poliestireno na cor fumê	R\$ 98,59	R\$ 1.971,80
9	EMB	200	CANETA HIDROCOR, estojo com 12 cores, produto nacional com certificado Inmetro, similar ou superior a Faber Castell	R\$ 16,50	R\$ 3.300,00
10	CX	40	CANETA MARCA TEXTO A BASE D'ÁGUA, PONTA CHANFRADA, cx c/ (12 unid) Cor a definir no momento da compra, não recarregável, produto nacional, similar ou superior a bic.	R\$ 24,00	R\$ 960,00
11	UNI	50	CANETA MARCADOR PARA TECIDO	R\$ 7,20	R\$ 360,00
12	CX	60	CANETA PARA QUADRO BRANCO, TINTA A BASE DE ALCOOL, COM SECAGEM RÁPIDA, FÁCIL REMOÇÃO COM FLANELA OU APAGADOR DE FELTRO. CAIXA COM 12 UNIDADES, COR A DEFINIR NO MOMENTO DA COMPRA	R\$ 67,99	R\$ 4.079,40
13	PCT	8	CAPA EM POLIPROPILENO PARA ENCADERNAÇÃO 210X297 PCT C/ 50 UND. COR A DEFINIR NO MOMENTO DA COMPRA	R\$ 32,83	R\$ 262,64
14	CX	30	Clips galvanizado nº 4/0 com 500 gr CX C/ 390 Uni	R\$ 17,85	R\$ 535,50
15	CX	30	Clips galvanizado nº 8/0 com 500 gr CX C/ 180 Uni	R\$ 22,90	R\$ 687,00
16	UNI	200	Cola adesiva instantanea multiuso de média viscosidade de 20 g	R\$ 14,90	R\$ 2.980,00
17	CX	42	Cola branca para uso escolar, 40 gramas, bico plástico, a base de água, para colar papel, couro e tecido, não tóxica, lavável e certificada pelo inmetro. Caixa com 12 unidades	R\$ 13,84	R\$ 581,28
18	UNI	100	Cola universal para artesanato 17g	R\$ 9,90	R\$ 990,00
19	UNI	250	E.V.A. XADREZ, Cores a definir no momento da compra. Medida: 60x40x2 mm	R\$ 6,40	R\$ 1.600,00
20	CX	20	Envelope saco branco 75 gr, 229 x 324 mm, cx c/ 100 und.	R\$ 62,50	R\$ 1.250,00
21	CX	20	Envelope saco kraft natural - 75 gr - 240 x 340 mm - caixa com 100 und	R\$ 58,70	R\$ 1.174,00





Prefeitura Municipal de Jaguariaíva

Centro Administrativo Prefeito Otélio Renato Baroni

Praça Izabel Branco e Silva, 142 - Cidade Alta - Cx.Postal. 11 - Fone: (43) 3535 - 9400
Jaguariaíva - PR / CEP: 84200-000 / CNPJ: 76.910.900/0001-38 / asocial@jaguariaiva.pr.gov.br

SECRETARIA MUNICIPAL DE HABITAÇÃO E DESENVOLVIMENTO SOCIAL

22	UNI	8	Etiqueta de Preço Grande - medida 25x50mm, Rolo com 600 etiquetas	R\$ 16,90	R\$ 135,20
23	EMB	50	Fita crepe (embalagem c/ 06 rolos de 19mm x 50 m)	R\$ 24,90	R\$ 1.245,00
24	EMB	50	Fita adesiva transparente (embalagem c/ 5 rolos de 45 mm x 50 m)	R\$ 41,12	R\$ 2.056,00
25	CX	80	Grampo 23/06 galvanizado de alta qualidade caixa com 5000 uni	R\$ 21,90	R\$ 1.752,00
26	CX	35	Grampomol 41mm caixa com 12 uni	R\$ 20,00	R\$ 700,00
27	UNI	4	Guilhotina de papel - dimensões mínimas: 512 x 390 x 90 mm, dimensões mínimas do tampo: 450 x 390 mm, capacidade de corte: 15 folhas de 70 gr, comprimento do corte: 420 mm, cor branca em aço e plástico, peso aproximado de 5,4 kg, tampo pintado com tinta eletrostática, serigrafia com escala milimétrica e régua de segurança, navalhas de aço.	R\$ 319,87	R\$ 1.279,48
28	CX	10	Imã para quadro branco Imã De Neodímio 5x1 Redondo Pequeno 5mm X 1mm - N35 CARACTERÍSTICAS Principais: - Imã de Alta Potência. - Conteúdo da Embalagem: 50 Peças. - Classe: N35. - Formato: Pastilha. - Tamanho: 5mm x 1mm. - Cor: Prateada	R\$ 34,50	R\$ 345,00
29	CX	15	Lápis preto escolar HB nº 2 - longo, ultra-resistente, não quebra com facilidade, escrita macia, certificado pelo Inmetro, produto nacional, Caixa com 72 unidades.	R\$ 54,00	R\$ 810,00
30	EMB	80	Lembretes autoadesivos tam 76x76 (embalagem c/ 1 unid.) cor a definir na momento da compra	R\$ 10,90	R\$ 872,00
31	CX	160	Massa de modelar potes de 150g caixa c/ 6 cores variadas	R\$ 36,45	R\$ 5.832,00
32	UNI	25	ORGANIZADOR DE ESCRITORIO COM 3 DIVISÓRIAS TAMANHO MINIMO 330X115X290, Vertical , transparente.	R\$ 129,00	R\$ 3.225,00
33	PCT	100	Papel 120 gr 210x297 PACOTE 25 FL - utilização convites e certificados, Cor a definir no momento da compra	R\$ 19,75	R\$ 1.975,00
34	PCT	10	Papel celofane 85 x 100 bopp, pct com 50 unid. Cor a definir no momento da compra	R\$ 65,50	R\$ 655,00
35	BOB	4	Papel para presente bobina 60cmx100m estampa a combinar no momento da compra.	R\$ 138,15	R\$ 552,60
36	EMB	60	Pasta Plástica EM "L", em PVC translúcido, cristal, 220x335 mm, embalagem com 10 unidades; cor verde.	R\$ 13,50	R\$ 810,00
37	EMB	25	Pilha recarregável aa 2500mah emb com 4 und	R\$ 56,91	R\$ 1.422,75
38	CX	60	Pincel atômico de 1ª linha cx c/12 unid produto nacional Cor a definir no momento da compra	R\$ 70,00	R\$ 4.200,00
39	UNI	100	Pincel nº 0 artístico, filete madeira cerda natural	R\$ 12,00	R\$ 1.200,00





Prefeitura Municipal de Jaguariáiva

Centro Administrativo Prefeito Otélio Renato Baroni

Praça Izabel Branco e Silva, 142 - Cidade Alta - Cx.Postal. 11 - Fone: (43) 3535-9400
Jaguariáiva - PR / CEP: 84200-000 / CNPJ: 76.910.900/0001-38 / asocial@jaguariaiva.pr.gov.br

SECRETARIA MUNICIPAL DE HABITAÇÃO E DESENVOLVIMENTO SOCIAL

40	UNI	100	Pincel n° 06 artístico chato com cerda natural	R\$ 3,50	R\$ 350,00
41	UNI	100	Pincel n° 10 artístico chato com cerda natural	R\$ 4,90	R\$ 490,00
42	EMB	40	Pintura Facial antialérgica c/ certificado Inmetro, em pasta, tubo com 06 cores	R\$ 22,00	R\$ 880,00
43	UNI	15	Pistola cola quente (grande) primeira linha com certificação Inmetro 40W de potencia	R\$ 48,65	R\$ 729,75
44	UNI	15	Pistola cola quente (pequena) primeira linha com certificação Inmetro 15W de potencia	R\$ 34,99	R\$ 524,85
45	UNI	15	Pistola cola quente profissional K800 hotmelt 100w refil grosso.	R\$ 166,50	R\$ 2.497,50
46	UNI	15	Porta alvará vertical - aba com ilhós	R\$ 9,50	R\$ 142,50
47	UNI	6	Porta revista de mesa . Peso: 0.420 kg. Dimensões: 245 x 87 x 280 mm. Espessura: 3mm de espessura de parede. Fabricado em poliestireno. Cor Cristal	R\$ 38,77	R\$ 232,62
48	UNI	50	Prancheta em acrílico cristal de 3,2mm com pegador de acrílico e acabamentos em plástico. tam. 37x24 cm	R\$ 29,90	R\$ 1.495,00
49	UNI	120	Purpurina dourada ou prateada, pote com 5g , cor a definir no momento da compra	R\$ 7,60	R\$ 912,00
50	UNI	800	Tesoura escolar Cabo Reforçado aço inox 13 cm produto nacional	R\$ 3,80	R\$ 3.040,00
51	CX	50	Tinta guache (cx.c/ 06 potes de 15 ml cada) com certificado Inmetro primeira qualidade	R\$ 5,49	R\$ 274,50
52	UNI	20	Tinta para carimbo cor a definir no momento da compra - frasco com 42 ml	R\$ 5,00	R\$ 100,00
53	UNI	10	Tinta para numerador/datador, embalagem com 28 ml	R\$ 13,50	R\$ 135,00
54	CX	100	Tinta para tecido cores a escolher (caixa com 12 potes de 37 ml)	R\$ 52,32	R\$ 5.232,00
55	UNI	8	Caixa Arquivo Cristal com 6 Pastas Suspensas Coloridas 1 Caixa para arquivo em Poliestireno; 6 Pastas Suspensas Coloridas; 6 Visores e 6 Etiquetas; 6 Grampos Plásticos; Medida Produto Acabado 425 x 140 x 270 mm; Cor: Cristal Dimensão do Suporte: 43cm (C) x 14,5cm (L) x 27cm (A) Dimensão Área Interna do Suporte: 38cm (C) x 13,5cm (L) x 25cm (A) Dimensões das Pastas: 36cm (C) x 1cm (L) x 24cm (A)	R\$ 126,04	R\$ 1.008,32
56	PCT	30	Identificador de prateleira tipo V Fabricado em acetato cristal. Material: Acetato 0,35mm Dimensão: 10x3cm Capacidade folhas: 1 Embalagem: pacote com 10 unidades Possuir fita dupla face para fixação	R\$ 12,90	R\$ 387,00





Prefeitura Municipal de Jaguariaíva

Centro Administrativo Prefeito Otélio Renato Baroni

Praça Izabel Branco e Silva, 142 - Cidade Alta - Cx.Postal. 11 - Fone: (43) 3535 - 9400
Jaguariaíva - PR / CEP: 84200-000 / CNPJ: 76.910.900/0001-38 / asocial@jaguariaiva.pr.gov.br

SECRETARIA MUNICIPAL DE HABITAÇÃO E DESENVOLVIMENTO SOCIAL

57	UNI	20	Pasta documento pp c/ presilha romeu/julieta transparente Pasta com presilha plástica, tipo Romeu e Julieta Especificações: Pasta plástica, para folhas no tamanho A4 Espessura:0,35mm Dimensões e Peso 245 largura x 340 altura mm Cor pasta:Cristal	R\$ 4,50	R\$ 90,00
58	UNI	15	Protetor para quadro de horários de trabalho, horizontal, para folhas A4, tamanho mínimo 34x24cm	R\$ 10,95	R\$ 164,25
59	UNI	25	Porta folha A4 acetato 1 dobra - Vertical Material: Acetato 0,35mm Dimensão: A4 Capacidade folhas: 3 Possuir fita dupla face para fixação	R\$ 27,90	R\$ 697,50
60	UNI	25	Quadro Branco 120 x 90 cm Descrição Confeccionado em duraplac ou similar branco brilhante 3 mm Acabamento com moldura de alumínio. Possuir apagador e apoio para o próprio produzido no mesmo material dos acabamentos laterais.	R\$ 175,96	R\$ 4.399,00
TOTAL GERAL				R\$ 80.199,79	





Prefeitura Municipal de Jaguariaíva

Centro Administrativo Prefeito Otélio Renato Baroni

Praça Izabel Branco e Silva, 142 - Cidade Alta - Cx.Postal. 11 - Fone: (43) 3535 - 9400
Jaguariaíva - PR / CEP: 84200-000 / CNPJ: 76.910.900/0001-38 / asocial@jaguariaiva.pr.gov.br

SECRETARIA MUNICIPAL DE HABITAÇÃO E DESENVOLVIMENTO SOCIAL

RESUMO DOS ORÇAMENTOS DE MATERIAIS DE PAPELARIA GRUPO – 02



DO DETALHAMENTO DAS ESPECIFICAÇÕES E QUANTITATIVOS

ITEM	UND	QUANT	DESCRIÇÃO DO OBJETO	Valor Unit	Valor Total
1	CX	28	Apontador de metal sem deposito cx c/20 Uni	R\$ 40,87	R\$ 1.144,36
2	PCT	30	Bexiga balão canudo sortido pacote com 50 Uni	R\$ 12,99	R\$ 389,70
3	PCT	30	Bexigas coloridas tipo balão nº 7 pacote com 50 unidades	R\$ 12,99	R\$ 389,70
4	UNI	50	Bloco escolar A4, branco, 140 grs, com 20 fls.	R\$ 12,20	R\$ 610,00
5	CX	15	Borracha branca com capa protetora ergométrica, caixa com 24 unidades.	R\$ 62,40	R\$ 936,00
6	PCT	60	Brocal com 500g cor a definir no momento da compra	R\$ 21,90	R\$ 1.314,00
7	UNI	50	Caderno Universitario Capa Dura 200fls, 10 matérias,	R\$ 34,90	R\$ 1.745,00
8	UNI	20	Caixa para correspondência fixa, tripla em poliestireno na cor fumê	R\$ 99,40	R\$ 1.988,00
9	EMB	200	CANETA HIDROCOR, estojo com 12 cores, produto nacional com certificado Inmetro, similar ou superior a Faber Castell	R\$ 16,38	R\$ 3.276,00
10	CX	40	CANETA MARCA TEXTO A BASE D'ÁGUA, PONTA CHANFRADA, cx c/ (12 unid) Cor a definir no momento da compra, não recarregável, produto nacional, similar ou superior a bic.	R\$ 26,90	R\$ 1.076,00
11	UNI	50	CANETA MARCADOR PARA TECIDO	R\$ 9,90	R\$ 495,00
12	CX	60	CANETA PARA QUADRO BRANCO, TINTA A BASE DE ALCOOL, COM SECAGEM RÁPIDA, FÁCIL REMOÇÃO COM FLANELA OU APAGADOR DE FELTRO. CAIXA COM 12 UNIDADES, COR A DEFINIR NO MOMENTO DA COMPRA	R\$ 89,99	R\$ 5.399,40
13	PCT	8	CAPA EM POLIPROPILENO PARA ENCADERNAÇÃO 210X297 PCT C/ 50 UND. COR A DEFINIR NO MOMENTO DA COMPRA	R\$ 52,35	R\$ 418,80
14	CX	30	Clips galvanizado nº 4/0 com 500 gr CX C/ 390 Uni	R\$ 22,89	R\$ 686,70
15	CX	30	Clips galvanizado nº 8/0 com 500 gr CX C/ 180 Uni	R\$ 17,85	R\$ 535,50
16	UNI	200	Cola adesiva instantanea multiuso de média viscosidade de 20 g	R\$ 20,99	R\$ 4.198,00
17	CX	42	Cola branca para uso escolar, 40 gramas, bico plástico, a base de água, para colar papel, couro e tecido, não tóxica, lavável e certificada pelo inmetro. Caixa com 12 unidades	R\$ 20,37	R\$ 855,54
18	UNI	100	Cola universal para artesanato 17g	R\$ 7,99	R\$ 799,00
19	UNI	250	E.V.A. XADREZ, Cores a definir no momento da compra. Medida: 60x40x2 mm	R\$ 6,72	R\$ 1.680,00
20	CX	20	Envelope saco branco 75 gr, 229 x 324 mm, cx c/ 100 und.	R\$ 54,20	R\$ 1.084,00
21	CX	20	Envelope saco kraft natural - 75 gr - 240 x 340 mm - caixa com 100 und	R\$ 47,50	R\$ 950,00



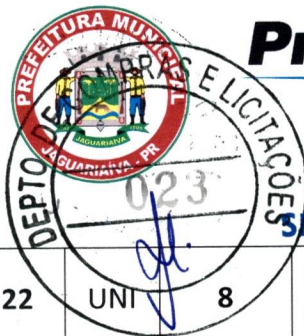

Prefeitura Municipal de Jaguariaíva

Centro Administrativo Prefeito Otélio Renato Baroni

Praça Izabel Branco e Silva, 142 - Cidade Alta - Cx.Postal. 11 - Fone: (43) 3535 - 9400
Jaguariaíva - PR / CEP: 84200-000 / CNPJ: 76.910.900/0001-38 / asocial@jaguariaiva.pr.gov.br

SECRETARIA MUNICIPAL DE HABITAÇÃO E DESENVOLVIMENTO SOCIAL

22	UNI	8	Etiqueta de Preço Grande - medida 25x50mm, Rolo com 600 etiquetas	R\$ 13,95	R\$ 111,60
23	EMB	50	Fita crepe (embalagem c/ 06 rolos de 19mm x 50 m)	R\$ 31,14	R\$ 1.557,00
24	EMB	50	Fita adesiva transparente (embalagem c/ 5 rolos de 45 mm x 50 m)	R\$ 39,98	R\$ 1.999,00
25	CX	80	Grampo 23/06 galvanizado de alta qualidade caixa com 5000 uni	R\$ 38,32	R\$ 3.065,60
26	CX	35	Grampomol 41mm caixa com 12 uni	R\$ 32,80	R\$ 1.148,00
27	UNI	4	Guilhotina de papel - dimensões mínimas: 512 x 390 x 90 mm, dimensões mínimas do tampo: 450 x 390 mm, capacidade de corte: 15 folhas de 70 gr, comprimento do corte: 420 mm, cor branca em aço e plástico, peso aproximado de 5,4 kg, tampo pintado com tinta eletrostática, serigrafia com escala milimétrica e régua de segurança, navalhas de aço.	R\$ 398,90	R\$ 1.595,60
28	CX	10	Imã para quadro branco Imã De Neodímio 5x1 Redondo Pequeno 5mm X 1mm - N35 CARACTERÍSTICAS Principais: - Imã de Alta Potência. - Conteúdo da Embalagem: 50 Peças. - Classe: N35. - Formato: Pastilha. - Tamanho: 5mm x 1mm. - Cor: Prateada	R\$ 23,50	R\$ 235,00
29	CX	15	Lápis preto escolar HB nº 2 - longo, ultra-resistente, não quebra com facilidade, escrita macia, certificado pelo Inmetro, produto nacional, Caixa com 72 unidades.	R\$ 61,92	R\$ 928,80
30	EMB	80	Lembretes autoadesivos tam 76x76 (embalagem c/ 1 unid.) cor a definir na momento da compra	R\$ 15,50	R\$ 1.240,00
31	CX	160	Massa de modelar potes de 150g caixa c/ 6 cores variadas	R\$ 40,83	R\$ 6.532,80
32	UNI	25	ORGANIZADOR DE ESCRITORIO COM 3 DIVISÓRIAS TAMANHO MINIMO 330X115X290, Vertical , transparente.	R\$ 114,90	R\$ 2.872,50
33	PCT	100	Papel 120 gr 210x297 PACOTE 25 FL - utilização convites e certificados, Cor a definir no momento da compra	R\$ 28,90	R\$ 2.890,00
34	PCT	10	Papel celofane 85 x 100 bopp, pct com 50 unid. Cor a definir no momento da compra	R\$ 47,89	R\$ 478,90
35	BOB	4	Papel para presente bobina 60cmx100m estampa a combinar no momento da compra.	R\$ 70,00	R\$ 280,00
36	EMB	60	Pasta Plástica EM "L", em PVC translúcido, cristal, 220x335 mm, embalagem com 10 unidades; cor verde.	R\$ 15,90	R\$ 954,00
37	EMB	25	Pilha recarregável aa 2500mah emb com 4 und	R\$ 60,63	R\$ 1.515,75
38	CX	60	Pincel atômico de 1ª linha cx c/12 unid produto nacional Cor a definir no momento da compra	R\$ 55,00	R\$ 3.300,00
39	UNI	100	Pincel nº 0 artístico, filete madeira cerda natural	R\$ 11,40	R\$ 1.140,00





Prefeitura Municipal de Jaguariáiva

Centro Administrativo Prefeito Otélio Renato Baroni

Praça Izabel Branco e Silva, 142 - Cidade Alta - Cx.Postal. 11 - Fone: (43) 3535-9400
Jaguariáiva - PR / CEP: 84200-000 / CNPJ: 76.910.900/0001-38 / asocial@jaguariaiva.pr.gov.br

SECRETARIA MUNICIPAL DE HABITAÇÃO E DESENVOLVIMENTO SOCIAL

40	UNI	100	Pincel n° 06 artístico chato com cerda natural	R\$ 5,80	R\$ 580,00
41	UNI	100	Pincel n° 10 artístico chato com cerda natural	R\$ 4,30	R\$ 430,00
42	EMB	40	Pintura Facial antialérgica c/ certificado Inmetro, em pasta, tubo com 06 cores	R\$ 30,60	R\$ 1.224,00
43	UNI	15	Pistola cola quente (grande) primeira linha com certificação Inmetro 40W de potencia	R\$ 41,99	R\$ 629,85
44	UNI	15	Pistola cola quente (pequena) primeira linha com certificação Inmetro 15W de potencia	R\$ 29,51	R\$ 442,65
45	UNI	15	Pistola cola quente profissional K800 hotmelt 100w refil grosso.	R\$ 150,43	R\$ 2.256,45
46	UNI	15	Porta alvará vertical - aba com ilhós	R\$ 8,70	R\$ 130,50
47	UNI	6	Porta revista de mesa . Peso: 0.420 kg. Dimensões: 245 x 87 x 280 mm. Espessura: 3mm de espessura de parede. Fabricado em poliestireno. Cor Cristal	R\$ 33,75	R\$ 202,50
48	UNI	50	Prancheta em acrílico cristal de 3,2mm com pegador de acrílico e acabamentos em plástico. tam. 37x24 cm	R\$ 17,90	R\$ 895,00
49	UNI	120	Purpurina dourada ou prateada, pote com 5g , cor a definir no momento da compra	R\$ 5,45	R\$ 654,00
50	UNI	800	Tesoura escolar Cabo Reforçado aço inox 13 cm produto nacional	R\$ 4,65	R\$ 3.720,00
51	CX	50	Tinta guache (cx.c/ 06 potes de 15 ml cada) com certificado Inmetro primeira qualidade	R\$ 6,90	R\$ 345,00
52	UNI	20	Tinta para carimbo cor a definir no momento da compra - frasco com 42 ml	R\$ 8,90	R\$ 178,00
53	UNI	10	Tinta para numerador/datador, embalagem com 28 ml	R\$ 13,05	R\$ 130,50
54	CX	100	Tinta para tecido cores a escolher (caixa com 12 potes de 37 ml)	R\$ 68,28	R\$ 6.828,00
55	UNI	8	Caixa Arquivo Cristal com 6 Pastas Suspensas Coloridas 1 Caixa para arquivo em Poliestireno; 6 Pastas Suspensas Coloridas; 6 Visores e 6 Etiquetas; 6 Grampos Plásticos; Medida Produto Acabado 425 x 140 x 270 mm; Cor: Cristal Dimensão do Suporte: 43cm (C) x 14,5cm (L) x 27cm (A) Dimensão Área Interna do Suporte: 38cm (C) x 13,5cm (L) x 25cm (A) Dimensões das Pastas: 36cm (C) x 1cm (L) x 24cm (A)	R\$ 84,21	R\$ 673,68
56	PCT	30	Identificador de prateleira tipo V Fabricado em acetato cristal. Material: Acetato 0,35mm Dimensão: 10x3cm Capacidade folhas: 1 Embalagem: pacote com 10 unidades Possuir fita dupla face para fixação	R\$ 11,90	R\$ 357,00





Prefeitura Municipal de Jaguariaíva

Centro Administrativo Prefeito Otélio Renato Baroni

Praça Izabel Branco e Silva, 142 - Cidade Alta - Cx.Postal. 11 - Fone: (43) 3535 - 9400
Jaguariaíva - PR / CEP: 84200-000 / CNPJ: 76.910.900/0001-38 / asocial@jaguariaiva.pr.gov.br

SECRETARIA MUNICIPAL DE HABITAÇÃO E DESENVOLVIMENTO SOCIAL

57	UNI	20	Pasta documento pp c/ presilha romeu/julieta transparente Pasta com presilha plástica, tipo Romeu e Julieta Especificações: Pasta plástica, para folhas no tamanho A4 Espessura:0,35mm Dimensões e Peso 245 largura x 340 altura mm Cor pasta:Cristal	R\$ 3,95	R\$ 79,00
58	UNI	15	Protetor para quadro de horários de trabalho, horizontal, para folhas A4, tamanho mínimo 34x24cm	R\$ 6,69	R\$ 100,35
59	UNI	25	Porta folha A4 acetato 1 dobra - Vertical Material: Acetato 0,35mm Dimensão: A4 Capacidade folhas: 3 Possuir fita dupla face para fixação	R\$ 5,88	R\$ 147,00
60	UNI	25	Quadro Branco 120 x 90 cm Descrição Confeccionado em duraplac ou similar branco brilhante 3 mm Acabamento com moldura de alumínio. Possuir apagador e apoio para o próprio produzido no mesmo material dos acabamentos laterais.	R\$ 141,50	R\$ 3.537,50
TOTAL GERAL				R\$ 85.356,23	





Prefeitura Municipal de Jaguariaíva

Centro Administrativo Prefeito Otélio Renato Baroni

Praça Izabel Branco e Silva, 142 - Cidade Alta - Cx.Postal. 11 - Fone: (43) 3535 - 9400
Jaguariaíva - PR / CEP: 84200-000 / CNPJ: 76.910.900/0001-38 / asocial@jaguariaiva.pr.gov.br

SECRETARIA MUNICIPAL DE HABITAÇÃO E DESENVOLVIMENTO SOCIAL

RESUMO DOS ORÇAMENTOS DE MATERIAIS DE PAPELARIA GRUPO – 03



DO DETALHAMENTO DAS ESPECIFICAÇÕES E QUANTITATIVOS

ITEM	UND	QUANT	DESCRIÇÃO DO OBJETO	Valor Unit	Valor Total
1	CX	28	Apontador de metal sem deposito cx c/20 Uni	R\$ 49,25	R\$ 1.379,00
2	PCT	30	Bexiga balão canudo sortido pacote com 50 Uni	R\$ 14,90	R\$ 447,00
3	PCT	30	Bexigas coloridas tipo balão nº 7 pacote com 50 unidades	R\$ 14,50	R\$ 435,00
4	UNI	50	Bloco escolar A4, branco, 140 grs, com 20 fls.	R\$ 18,50	R\$ 925,00
5	CX	15	Borracha branca com capa protetora ergométrica, caixa com 24 unidades.	R\$ 58,80	R\$ 882,00
6	PCT	60	Brocal com 500g cor a definir no momento da compra	R\$ 24,99	R\$ 1.499,40
7	UNI	50	Caderno Universitario Capa Dura 200fls, 10 matérias,	R\$ 39,90	R\$ 1.995,00
8	UNI	20	Caixa para correspondência fixa, tripla em poliestireno na cor fumê	R\$ 99,89	R\$ 1.997,80
9	EMB	200	CANETA HIDROCOR, estojo com 12 cores, produto nacional com certificado Inmetro, similar ou superior a Faber Castell	R\$ 17,99	R\$ 3.598,00
10	CX	40	CANETA MARCA TEXTO A BASE D'ÁGUA, PONTA CHANFRADA, cx c/ (12 unid) Cor a definir no momento da compra, não recarregável, produto nacional, similar ou superior a bic.	R\$ 31,90	R\$ 1.276,00
11	UNI	50	CANETA MARCADOR PARA TECIDO	R\$ 25,00	R\$ 1.250,00
12	CX	60	CANETA PARA QUADRO BRANCO, TINTA A BASE DE ALCOOL, COM SECAGEM RÁPIDA, FÁCIL REMOÇÃO COM FLANELA OU APAGADOR DE FELTRO. CAIXA COM 12 UNIDADES, COR A DEFINIR NO MOMENTO DA COMPRA	R\$ 60,96	R\$ 3.657,60
13	PCT	8	CAPA EM POLIPROPILENO PARA ENCADERNAÇÃO 210X297 PCT C/ 50 UND. COR A DEFINIR NO MOMENTO DA COMPRA	R\$ 79,90	R\$ 639,20
14	CX	30	Clips galvanizado nº 4/0 com 500 gr CX C/ 390 Uni	R\$ 26,50	R\$ 795,00
15	CX	30	Clips galvanizado nº 8/0 com 500 gr CX C/ 180 Uni	R\$ 26,50	R\$ 795,00
16	UNI	200	Cola adesiva instantanea multiuso de média viscosidade de 20 g	R\$ 12,82	R\$ 2.564,00
17	CX	42	Cola branca para uso escolar, 40 gramas, bico plástico, a base de água, para colar papel, couro e tecido, não tóxica, lavável e certificada pelo inmetro. Caixa com 12 unidades	R\$ 30,04	R\$ 1.261,68
18	UNI	100	Cola universal para artesanato 17g	R\$ 6,97	R\$ 697,00
19	UNI	250	E.V.A. XADREZ, Cores a definir no momento da compra. Medida: 60x40x2 mm	R\$ 7,50	R\$ 1.875,00
20	CX	20	Envelope saco branco 75 gr, 229 x 324 mm, cx c/ 100 und.	R\$ 63,90	R\$ 1.278,00
21	CX	20	Envelope saco kraft natural - 75 gr - 240 x 340 mm - caixa com 100 und	R\$ 84,67	R\$ 1.693,40





Prefeitura Municipal de Jaguariaíva

Centro Administrativo Prefeito Otélio Renato Baroni

Praça Izabel Branco e Silva, 142 - Cidade Alta - Cx. Postal. 11 - Fone: (43) 3535 - 9400

Jaguariaíva - PR / CEP: 84200-000 / CNPJ: 76.910.900/0001-38 / asocial@jaguariaiva.pr.gov.br

SECRETARIA MUNICIPAL DE HABITAÇÃO E DESENVOLVIMENTO SOCIAL

22	UNI	8	Etiqueta de Preço Grande - medida 25x50mm, Rolo com 600 etiquetas	R\$ 16,66	R\$ 133,28
23	EMB	50	Fita crepe (embalagem c/ 06 rolos de 19mm x 50 m)	R\$ 38,00	R\$ 1.900,00
24	EMB	50	Fita adesiva transparente (embalagem c/ 5 rolos de 45 mm x 50 m)	R\$ 59,70	R\$ 2.985,00
25	CX	80	Grampo 23/06 galvanizado de alta qualidade caixa com 5000 uni	R\$ 27,50	R\$ 2.200,00
26	CX	35	Grampomol 41mm caixa com 12 uni	R\$ 30,32	R\$ 1.061,20
27	UNI	4	Guilhotina de papel - dimensões mínimas: 512 x 390 x 90 mm, dimensões mínimas do tampo: 450 x 390 mm, capacidade de corte: 15 folhas de 70 gr, comprimento do corte: 420 mm, cor branca em aço e plástico, peso aproximado de 5,4 kg, tampo pintado com tinta eletrostática, serigrafia com escala milimétrica e régua de segurança, navalhas de aço.	R\$ 329,90	R\$ 1.319,60
28	CX	10	Imã para quadro branco Imã De Neodímio 5x1 Redondo Pequeno 5mm X 1mm - N35 CARACTERÍSTICAS Principais: - Imã de Alta Potência. - Conteúdo da Embalagem: 50 Peças. - Classe: N35. - Formato: Pastilha. - Tamanho: 5mm x 1mm. - Cor: Prateada	R\$ 20,00	R\$ 200,00
29	CX	15	Lápis preto escolar HB nº 2 - longo, ultra-resistente, não quebra com facilidade, escrita macia, certificado pelo Inmetro, produto nacional, Caixa com 72 unidades.	R\$ 47,00	R\$ 705,00
30	EMB	80	Lembretes autoadesivos tam 76x76 (embalagem c/ 1 unid.) cor a definir na momento da compra	R\$ 11,95	R\$ 956,00
31	CX	160	Massa de modelar potes de 150g caixa c/ 6 cores variadas	R\$ 39,90	R\$ 6.384,00
32	UNI	25	ORGANIZADOR DE ESCRITORIO COM 3 DIVISÓRIAS TAMANHO MINIMO 330X115X290, Vertical , transparente.	R\$ 140,82	R\$ 3.520,50
33	PCT	100	Papel 120 gr 210x297 PACOTE 25 FL - utilização convites e certificados, Cor a definir no momento da compra	R\$ 33,90	R\$ 3.390,00
34	PCT	10	Papel celofane 85 x 100 bopp, pct com 50 unid. Cor a definir no momento da compra	R\$ 59,98	R\$ 599,80
35	BOB	4	Papel para presente bobina 60cmx100m estampa a combinar no momento da compra.	R\$ 190,00	R\$ 760,00
36	EMB	60	Pasta Plástica EM "L", em PVC translúcido, cristal, 220x335 mm, embalagem com 10 unidades; cor verde.	R\$ 8,19	R\$ 491,40
37	EMB	25	Pilha recarregável aa 2500mah emb com 4 und	R\$ 90,90	R\$ 2.272,50
38	CX	60	Pincel atômico de 1ª linha cx c/12 unid produto nacional Cor a definir no momento da compra	R\$ 63,99	R\$ 3.839,40
39	UNI	100	Pincel nº 0 artístico, filete madeira cerda natural	R\$ 11,90	R\$ 1.190,00





Prefeitura Municipal de Jaguariava

Centro Administrativo Prefeito Otélio Renato Baroni

Praça Izabel Branco e Silva, 142 - Cidade Alta - Cx.Postal. 11 - Fone: (43) 3535 - 9400
Jaguariava - PR / CEP: 84200-000 / CNPJ: 76.910.900/0001-38 / asocial@jaguariava.pr.gov.br

SECRETARIA MUNICIPAL DE HABITAÇÃO E DESENVOLVIMENTO SOCIAL

40	UNI	100	Pincel n° 06 artístico chato com cerda natural	R\$ 3,90	R\$ 390,00
41	UNI	100	Pincel n° 10 artístico chato com cerda natural	R\$ 4,99	R\$ 499,00
42	EMB	40	Pintura Facial antialérgica c/ certificado Inmetro, em pasta, tubo com 06 cores	R\$ 24,95	R\$ 998,00
43	UNI	15	Pistola cola quente (grande) primeira linha com certificação Inmetro 40W de potencia	R\$ 55,30	R\$ 829,50
44	UNI	15	Pistola cola quente (pequena) primeira linha com certificação Inmetro 15W de potencia	R\$ 24,50	R\$ 367,50
45	UNI	15	Pistola cola quente profissional K800 hotmelt 100w refil grosso.	R\$ 163,00	R\$ 2.445,00
46	UNI	15	Porta alvará vertical - aba com ilhós	R\$ 7,90	R\$ 118,50
47	UNI	6	Porta revista de mesa . Peso: 0.420 kg. Dimensões: 245 x 87 x 280 mm. Espessura: 3mm de espessura de parede. Fabricado em poliestireno. Cor Cristal	R\$ 29,70	R\$ 178,20
48	UNI	50	Prancheta em acrílico cristal de 3,2mm com pegador de acrílico e acabamentos em plástico. tam. 37x24 cm	R\$ 24,99	R\$ 1.249,50
49	UNI	120	Purpurina dourada ou prateada, pote com 5g , cor a definir no momento da compra	R\$ 7,80	R\$ 936,00
50	UNI	800	Tesoura escolar Cabo Reforçado aço inox 13 cm produto nacional	R\$ 5,50	R\$ 4.400,00
51	CX	50	Tinta guache (cx.c/ 06 potes de 15 ml cada) com certificado Inmetro primeira qualidade	R\$ 7,90	R\$ 395,00
52	UNI	20	Tinta para carimbo cor a definir no momento da compra - frasco com 42 ml	R\$ 4,28	R\$ 85,60
53	UNI	10	Tinta para numerador/datador, embalagem com 28 ml	R\$ 25,20	R\$ 252,00
54	CX	100	Tinta para tecido cores a escolher (caixa com 12 potes de 37 ml)	R\$ 57,60	R\$ 5.760,00
55	UNI	8	Caixa Arquivo Cristal com 6 Pastas Suspensas Coloridas 1 Caixa para arquivo em Poliestireno; 6 Pastas Suspensas Coloridas; 6 Visores e 6 Etiquetas; 6 Grampos Plásticos; Medida Produto Acabado 425 x 140 x 270 mm; Cor: Cristal Dimensão do Suporte: 43cm (C) x 14,5cm (L) x 27cm (A) Dimensão Área Interna do Suporte: 38cm (C) x 13,5cm (L) x 25cm (A) Dimensões das Pastas: 36cm (C) x 1cm (L) x 24cm (A)	R\$ 99,89	R\$ 799,12
56	PCT	30	Identificador de prateleira tipo V Fabricado em acetato cristal. Material: Acetato 0,35mm Dimensão: 10x3cm Capacidade folhas: 1 Embalagem: pacote com 10 unidades Possuir fita dupla face para fixação	R\$ 38,50	R\$ 1.155,00



Prefeitura Municipal de Jaguariaíva

Centro Administrativo Prefeito Otélio Renato Baroni

Praça Izabel Branco e Silva, 142 - Cidade Alta - Cx.Postal. 11 - Fone: (43) 3535 - 9400
Jaguariaíva - PR / CEP: 84200-000 / CNPJ: 76.910.900/0001-38 / asocial@jaguariaiva.pr.gov.br

SECRETARIA MUNICIPAL DE HABITAÇÃO E DESENVOLVIMENTO SOCIAL

DEPTO. DE LICITAÇÕES					
57	UNI	20	Pasta documento pp c/ presilha romeu/julieta transparente Pasta com presilha plástica, tipo Romeu e Julieta Especificações: Pasta plástica, para folhas no tamanho A4 Espessura:0,35mm Dimensões e Peso 245 largura x 340 altura mm Cor pasta:Cristal	R\$ 4,20	R\$ 84,00
58	UNI	15	Protetor para quadro de horários de trabalho, horizontal, para folhas A4, tamanho mínimo 34x24cm	R\$ 7,89	R\$ 118,35
59	UNI	25	Porta folha A4 acetato 1 dobra - Vertical Material: Acetato 0,35mm Dimensão: A4 Capacidade folhas: 3 Possuir fita dupla face para fixação	R\$ 12,90	R\$ 322,50
60	UNI	25	Quadro Branco 120 x 90 cm Descrição Confeccionado em duraplac ou similar branco brilhante 3 mm Acabamento com moldura de alumínio. Possuir apagador e apoio para o próprio produzido no mesmo material dos acabamentos laterais.	R\$ 131,90	R\$ 3.297,50
TOTAL GERAL				R\$ 89.528,03	





Prefeitura Municipal de Jaguariaíva

Centro Administrativo Prefeito Otélio Renato Baroni

Praça Izabel Branco e Silva, 142 - Cidade Alta - Cx.Postal. 11 - Fone: (43) 3535 - 9400
Jaguariaíva - PR / CEP: 84200-000 / CNPJ: 76.910.900/0001-38 / asocial@jaguariaiva.pr.gov.br

SECRETARIA MUNICIPAL DE HABITAÇÃO E DESENVOLVIMENTO SOCIAL

RESUMO DOS ORÇAMENTOS DE MATERIAIS DE PAPELARIA GRUPO – 04



DO DETALHAMENTO DAS ESPECIFICAÇÕES E QUANTITATIVOS

ITEM	UND	QUANT	DESCRIÇÃO DO OBJETO	Valor Unit	Valor Total
1	CX	28	Apontador de metal sem deposito cx c/20 Uni	R\$ 36,35	R\$ 1.017,80
2	PCT	30	Bexiga balão canudo sortido pacote com 50 Uni	R\$ 17,00	R\$ 510,00
3	PCT	30	Bexigas coloridas tipo balão nº 7 pacote com 50 unidades	R\$ 18,90	R\$ 567,00
4	UNI	50	Bloco escolar A4, branco, 140 grs, com 20 fls.	R\$ 15,99	R\$ 799,50
5	CX	15	Borracha branca com capa protetora ergométrica, caixa com 24 unidades.	R\$ 35,33	R\$ 529,95
6	PCT	60	Brocal com 500g cor a definir no momento da compra	R\$ 46,28	R\$ 2.776,80
7	UNI	50	Caderno Universitario Capa Dura 200fls, 10 matérias,	R\$ 34,86	R\$ 1.743,00
8	UNI	20	Caixa para correspondência fixa, tripla em poliestireno na cor fumê	R\$ 129,00	R\$ 2.580,00
9	EMB	200	CANETA HIDROCOR, estojo com 12 cores, produto nacional com certificado Inmetro, similar ou superior a Faber Castell	R\$ 14,52	R\$ 2.904,00
10	CX	40	CANETA MARCA TEXTO A BASE D'ÁGUA, PONTA CHANFRADA, cx c/ (12 unid) Cor a definir no momento da compra, não recarregável, produto nacional, similar ou superior a bic.	R\$ 31,90	R\$ 1.276,00
11	UNI	50	CANETA MARCADOR PARA TECIDO	R\$ 7,00	R\$ 350,00
12	CX	60	CANETA PARA QUADRO BRANCO, TINTA A BASE DE ALCOOL, COM SECAGEM RÁPIDA, FÁCIL REMOÇÃO COM FLANELA OU APAGADOR DE FELTRO. CAIXA COM 12 UNIDADES, COR A DEFINIR NO MOMENTO DA COMPRA	R\$ 68,50	R\$ 4.110,00
13	PCT	8	CAPA EM POLIPROPILENO PARA ENCADERNAÇÃO 210X297 PCT C/ 50 UND. COR A DEFINIR NO MOMENTO DA COMPRA	R\$ 29,30	R\$ 234,40
14	CX	30	Clips galvanizado nº 4/0 com 500 gr CX C/ 390 Uni	R\$ 22,90	R\$ 687,00
15	CX	30	Clips galvanizado nº 8/0 com 500 gr CX C/ 180 Uni	R\$ 22,90	R\$ 687,00
16	UNI	200	Cola adesiva instantanea multiuso de média viscosidade de 20 g	R\$ 15,00	R\$ 3.000,00
17	CX	42	Cola branca para uso escolar, 40 gramas, bico plástico, a base de água, para colar papel, couro e tecido, não tóxica, lavável e certificada pelo inmetro. Caixa com 12 unidades	R\$ 18,24	R\$ 766,08
18	UNI	100	Cola universal para artesanato 17g	R\$ 5,90	R\$ 590,00
19	UNI	250	E.V.A. XADREZ, Cores a definir no momento da compra. Medida: 60x40x2 mm	R\$ 6,90	R\$ 1.725,00
20	CX	20	Envelope saco branco 75 gr, 229 x 324 mm, cx c/ 100 und.	R\$ 42,90	R\$ 858,00
21	CX	20	Envelope saco kraft natural - 75 gr - 240 x 340 mm - caixa com 100 und	R\$ 42,90	R\$ 858,00



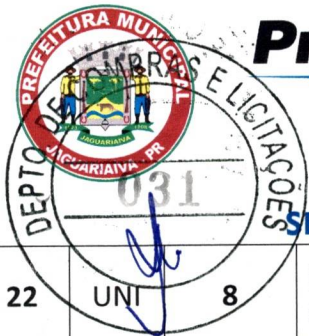

Prefeitura Municipal de Jaguariaíva

Centro Administrativo Prefeito Otélio Renato Baroni

Praça Izabel Branco e Silva, 142 - Cidade Alta - Cx.Postal. 11 - Fone: (43) 3535 - 9400
Jaguariaíva - PR / CEP: 84200-000 / CNPJ: 76.910.900/0001-38 / asocial@jaguariaiva.pr.gov.br

SECRETARIA MUNICIPAL DE HABITAÇÃO E DESENVOLVIMENTO SOCIAL

22	UNI	8	Etiqueta de Preço Grande - medida 25x50mm, Rolo com 600 etiquetas	R\$ 11,00	R\$ 88,00
23	EMB	50	Fita crepe (embalagem c/ 06 rolos de 19mm x 50 m)	R\$ 30,20	R\$ 1.510,00
24	EMB	50	Fita adesiva transparente (embalagem c/ 5 rolos de 45 mm x 50 m)	R\$ 52,90	R\$ 2.645,00
25	CX	80	Grampo 23/06 galvanizado de alta qualidade caixa com 5000 uni	R\$ 28,50	R\$ 2.280,00
26	CX	35	Grampomol 41mm caixa com 12 uni	R\$ 26,90	R\$ 941,50
27	UNI	4	Guilhotina de papel - dimensões mínimas: 512 x 390 x 90 mm, dimensões mínimas do tampo: 450 x 390 mm, capacidade de corte: 15 folhas de 70 gr, comprimento do corte: 420 mm, cor branca em aço e plástico, peso aproximado de 5,4 kg, tampo pintado com tinta eletrostática, serigrafia com escala milimétrica e régua de segurança, navalhas de aço.	R\$ 356,41	R\$ 1.425,64
28	CX	10	Imã para quadro branco Imã De Neodímio 5x1 Redondo Pequeno 5mm X 1mm - N35 CARACTERÍSTICAS Principais: - Imã de Alta Potência. - Conteúdo da Embalagem: 50 Peças. - Classe: N35. - Formato: Pastilha. - Tamanho: 5mm x 1mm. - Cor: Prateada	R\$ 23,00	R\$ 230,00
29	CX	15	Lápis preto escolar HB nº 2 - longo, ultra-resistente, não quebra com facilidade, escrita macia, certificado pelo Inmetro, produto nacional, Caixa com 72 unidades.	R\$ 70,50	R\$ 1.057,50
30	EMB	80	Lembretes autoadesivos tam 76x76 (embalagem c/ 1 unid.) cor a definir na momento da compra	R\$ 12,70	R\$ 1.016,00
31	CX	160	Massa de modelar potes de 150g caixa c/ 6 cores variadas	R\$ 60,42	R\$ 9.667,20
32	UNI	25	ORGANIZADOR DE ESCRITORIO COM 3 DIVISÓRIAS TAMANHO MINIMO 330X115X290, Vertical , transparente.	R\$ 99,90	R\$ 2.497,50
33	PCT	100	Papel 120 gr 210x297 PACOTE 25 FL - utilização convites e certificados, Cor a definir no momento da compra	R\$ 28,90	R\$ 2.890,00
34	PCT	10	Papel celofane 85 x 100 bopp, pct com 50 unid. Cor a definir no momento da compra	R\$ 58,90	R\$ 589,00
35	BOB	4	Papel para presente bobina 60cmx100m estampa a combinar no momento da compra.	R\$ 89,90	R\$ 359,60
36	EMB	60	Pasta Plástica EM "L", em PVC translúcido, cristal, 220x335 mm, embalagem com 10 unidades; cor verde.	R\$ 9,10	R\$ 546,00
37	EMB	25	Pilha recarregável aa 2500mah emb com 4 und	R\$109,90	R\$ 2.747,50
38	CX	60	Pincel atômico de 1ª linha cx c/12 unid produto nacional Cor a definir no momento da compra	R\$ 46,60	R\$ 2.796,00
39	UNI	100	Pincel nº 0 artístico, filete madeira cerda natural	R\$ 14,50	R\$ 1.450,00





Prefeitura Municipal de Jaguariaíva

Centro Administrativo Prefeito Otélio Renato Baroni

Praça Izabel Branco e Silva, 142 - Cidade Alta - Cx. Postal. 11 - Fone: (43) 3535-9400
Jaguariaíva - PR / CEP: 84200-000 / CNPJ: 76.910.900/0001-38 / asocial@jaguariaiva.pr.gov.br

SECRETARIA MUNICIPAL DE HABITAÇÃO E DESENVOLVIMENTO SOCIAL

40	UNI	100	Pincel n° 06 artístico chato com cerda natural	R\$ 3,50	R\$ 350,00
41	UNI	100	Pincel n° 10 artístico chato com cerda natural	R\$ 4,05	R\$ 405,00
42	EMB	40	Pintura Facial antialérgica c/ certificado Inmetro, em pasta, tubo com 06 cores	R\$ 22,90	R\$ 916,00
43	UNI	15	Pistola cola quente (grande) primeira linha com certificação Inmetro 40W de potencia	R\$ 49,99	R\$ 749,85
44	UNI	15	Pistola cola quente (pequena) primeira linha com certificação Inmetro 15W de potencia	R\$ 35,00	R\$ 525,00
45	UNI	15	Pistola cola quente profissional K800 hotmelt 100w refil grosso.	R\$ 146,20	R\$ 2.193,00
46	UNI	15	Porta alvará vertical - aba com ilhós	R\$ 8,54	R\$ 128,10
47	UNI	6	Porta revista de mesa . Peso: 0.420 kg. Dimensões: 245 x 87 x 280 mm. Espessura: 3mm de espessura de parede. Fabricado em poliestireno. Cor Cristal	R\$ 29,99	R\$ 179,94
48	UNI	50	Prancheta em acrílico cristal de 3,2mm com pegador de acrílico e acabamentos em plástico. tam. 37x24 cm	R\$ 28,90	R\$ 1.445,00
49	UNI	120	Purpurina dourada ou prateada, pote com 5g , cor a definir no momento da compra	R\$ 7,90	R\$ 948,00
50	UNI	800	Tesoura escolar Cabo Reforçado aço inox 13 cm produto nacional	R\$ 6,00	R\$ 4.800,00
51	CX	50	Tinta guache (cx.c/ 06 potes de 15 ml cada) com certificado Inmetro primeira qualidade	R\$ 8,69	R\$ 434,50
52	UNI	20	Tinta para carimbo cor a definir no momento da compra - frasco com 42 ml	R\$ 6,90	R\$ 138,00
53	UNI	10	Tinta para numerador/datador, embalagem com 28 ml	R\$ 27,90	R\$ 279,00
54	CX	100	Tinta para tecido cores a escolher (caixa com 12 potes de 37 ml)	R\$ 53,04	R\$ 5.304,00
55	UNI	8	Caixa Arquivo Cristal com 6 Pastas Suspensas Coloridas 1 Caixa para arquivo em Poliestireno; 6 Pastas Suspensas Coloridas; 6 Visores e 6 Etiquetas; 6 Grampos Plásticos; Medida Produto Acabado 425 x 140 x 270 mm; Cor: Cristal Dimensão do Suporte: 43cm (C) x 14,5cm (L) x 27cm (A) Dimensão Área Interna do Suporte: 38cm (C) x 13,5cm (L) x 25cm (A) Dimensões das Pastas: 36cm (C) x 1cm (L) x 24cm (A)	R\$ 92,05	R\$ 736,40
56	PCT	30	Identificador de prateleira tipo V Fabricado em acetato cristal. Material: Acetato 0,35mm Dimensão: 10x3cm Capacidade folhas: 1 Embalagem: pacote com 10 unidades Possuir fita dupla face para fixação	R\$ 24,83	R\$ 744,90



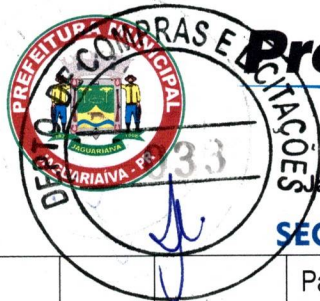

Prefeitura Municipal de Jaguariaíva

Centro Administrativo Prefeito Otélio Renato Baroni

Praça Izabel Branco e Silva, 142 - Cidade Alta - Cx.Postal. 11 - Fone: (43) 3535 - 9400

Jaguariaíva - PR / CEP: 84200-000 / CNPJ: 76.910.900/0001-38 / asocial@jaguariaiva.pr.gov.br

SECRETARIA MUNICIPAL DE HABITAÇÃO E DESENVOLVIMENTO SOCIAL

57	UNI	20	Pasta documento pp c/ presilha romeu/julieta transparente Pasta com presilha plástica, tipo Romeu e Julieta Especificações: Pasta plástica, para folhas no tamanho A4 Espessura:0,35mm Dimensões e Peso 245 largura x 340 altura mm Cor pasta:Cristal	R\$ 3,99	R\$ 79,80
58	UNI	15	Protetor para quadro de horários de trabalho, horizontal, para folhas A4, tamanho mínimo 34x24cm	R\$ 5,90	R\$ 88,50
59	UNI	25	Porta folha A4 acetato 1 dobra - Vertical Material: Acetato 0,35mm Dimensão: A4 Capacidade folhas: 3 Possuir fita dupla face para fixação	R\$ 13,00	R\$ 325,00
60	UNI	25	Quadro Branco 120 x 90 cm Descrição Confeccionado em duraplac ou similar branco brilhante 3 mm Acabamento com moldura de alumínio. Possuir apagador e apoio para o próprio produzido no mesmo material dos acabamentos laterais.	R\$ 159,90	R\$ 3.997,50
				TOTAL GERAL	R\$ 88.073,46





Prefeitura Municipal de Jaguariaíva

Centro Administrativo Prefeito Otélio Renato Baroni

Praça Izabel Branco e Silva, 142 - Cidade Alta - Cx.Postal. 11 - Fone: (43) 3535 - 9400
Jaguariaíva - PR / CEP: 84200-000 / CNPJ: 76.910.900/0001-38 / asocial@jaguariaiva.pr.gov.br

SECRETARIA MUNICIPAL DE HABITAÇÃO E DESENVOLVIMENTO SOCIAL

RESUMO DOS ORÇAMENTOS DE MATERIAIS DE PAPELARIA GRUPO – 05



DO DETALHAMENTO DAS ESPECIFICAÇÕES E QUANTITATIVOS

ITEM	UND	QUANT	DESCRIÇÃO DO OBJETO	Valor Unit	Valor Total
1	CX	28	Apontador de metal sem deposito cx c/20 Uni	R\$ 26,88	R\$ 752,64
2	PCT	30	Bexiga balão canudo sortido pacote com 50 Uni	R\$ 11,46	R\$ 343,80
3	PCT	30	Bexigas coloridas tipo balão nº 7 pacote com 50 unidades	R\$ 11,50	R\$ 345,00
4	UNI	50	Bloco escolar A4, branco, 140 grs, com 20 fls.	R\$ 16,90	R\$ 845,00
5	CX	15	Borracha branca com capa protetora ergométrica, caixa com 24 unidades.	R\$ 54,90	R\$ 823,50
6	PCT	60	Brocal com 500g cor a definir no momento da compra	R\$ 22,10	R\$ 1.326,00
7	UNI	50	Caderno Universitario Capa Dura 200fls, 10 matérias,	R\$ 40,38	R\$ 2.019,00
8	UNI	20	Caixa para correspondência fixa, tripla em poliestireno na cor fumê	R\$ 94,90	R\$ 1.898,00
9	EMB	200	CANETA HIDROCOR, estojo com 12 cores, produto nacional com certificado Inmetro, similar ou superior a Faber Castell	R\$ 14,50	R\$ 2.900,00
10	CX	40	CANETA MARCA TEXTO A BASE D'ÁGUA, PONTA CHANFRADA, cx c/ (12 unid) Cor a definir no momento da compra, não recarregável, produto nacional, similar ou superior a bic.	R\$ 32,40	R\$ 1.296,00
11	UNI	50	CANETA MARCADOR PARA TECIDO	R\$ 6,94	R\$ 347,00
12	CX	60	CANETA PARA QUADRO BRANCO, TINTA A BASE DE ALCOOL, COM SECAGEM RÁPIDA, FÁCIL REMOÇÃO COM FLANELA OU APAGADOR DE FELTRO. CAIXA COM 12 UNIDADES, COR A DEFINIR NO MOMENTO DA COMPRA	R\$ 69,48	R\$ 4.168,80
13	PCT	8	CAPA EM POLIPROPILENO PARA ENCADERNAÇÃO 210X297 PCT C/ 50 UND. COR A DEFINIR NO MOMENTO DA COMPRA	R\$ 53,30	R\$ 426,40
14	CX	30	Clips galvanizado nº 4/0 com 500 gr CX C/ 390 Uni	R\$ 22,90	R\$ 687,00
15	CX	30	Clips galvanizado nº 8/0 com 500 gr CX C/ 180 Uni	R\$ 22,89	R\$ 686,70
16	UNI	200	Cola adesiva instantanea multiuso de média viscosidade de 20 g	R\$ 13,50	R\$ 2.700,00
17	CX	42	Cola branca para uso escolar, 40 gramas, bico plástico, a base de água, para colar papel, couro e tecido, não tóxica, lavável e certificada pelo inmetro. Caixa com 12 unidades	R\$ 73,50	R\$ 3.087,00
18	UNI	100	Cola universal para artesanato 17g	R\$ 7,49	R\$ 749,00
19	UNI	250	E.V.A. XADREZ, Cores a definir no momento da compra. Medida: 60x40x2 mm	R\$ 7,90	R\$ 1.975,00
20	CX	20	Envelope saco branco 75 gr, 229 x 324 mm, cx c/ 100 und.	R\$ 54,22	R\$ 1.084,40
21	CX	20	Envelope saco kraft natural - 75 gr - 240 x 340 mm - caixa com 100 und	R\$ 46,56	R\$ 931,20





Prefeitura Municipal de Jaguariaíva

Centro Administrativo Prefeito Otélio Renato Baroni

Praça Izabel Branco e Silva, 142 - Cidade Alta - Cx.Postal. 11 - Fone: (43) 3535 - 9400
Jaguariaíva - PR / CEP: 84200-000 / CNPJ: 76.910.900/0001-38 / asocial@jaguariaiva.pr.gov.br

SECRETARIA MUNICIPAL DE HABITAÇÃO E DESENVOLVIMENTO SOCIAL

22	UNI	8	Etiqueta de Preço Grande - medida 25x50mm, Rolo com 600 etiquetas	R\$ 20,24	R\$ 161,92
23	EMB	50	Fita crepe (embalagem c/ 06 rolos de 19mm x 50 m)	R\$ 39,19	R\$ 1.959,50
24	EMB	50	Fita adesiva transparente (embalagem c/ 5 rolos de 45 mm x 50 m)	R\$ 44,18	R\$ 2.209,00
25	CX	80	Grampo 23/06 galvanizado de alta qualidade caixa com 5000 uni	R\$ 22,56	R\$ 1.804,80
26	CX	35	Grampomol 41mm caixa com 12 uni	R\$ 17,43	R\$ 610,05
27	UNI	4	Guilhotina de papel - dimensões mínimas: 512 x 390 x 90 mm, dimensões mínimas do tampo: 450 x 390 mm, capacidade de corte: 15 folhas de 70 gr, comprimento do corte: 420 mm, cor branca em aço e plástico, peso aproximado de 5,4 kg, tampo pintado com tinta eletrostática, serigrafia com escala milimétrica e régua de segurança, navalhas de aço.	R\$ 306,60	R\$ 1.226,40
28	CX	10	Imã para quadro branco Imã De Neodímio 5x1 Redondo Pequeno 5mm X 1mm - N35 CARACTERÍSTICAS Principais: - Imã de Alta Potência. - Conteúdo da Embalagem: 50 Peças. - Classe: N35. - Formato: Pastilha. - Tamanho: 5mm x 1mm. - Cor: Prateada	R\$ 27,50	R\$ 275,00
29	CX	15	Lápis preto escolar HB nº 2 - longo, ultra-resistente, não quebra com facilidade, escrita macia, certificado pelo Inmetro, produto nacional, Caixa com 72 unidades.	R\$ 46,50	R\$ 697,50
30	EMB	80	Lembretes autoadesivos tam 76x76 (embalagem c/ 1 unid.) cor a definir na momento da compra	R\$ 17,77	R\$ 1.421,60
31	CX	160	Massa de modelar potes de 150g caixa c/ 6 cores variadas	R\$ 54,90	R\$ 8.784,00
32	UNI	25	ORGANIZADOR DE ESCRITORIO COM 3 DIVISÓRIAS TAMANHO MINIMO 330X115X290, Vertical , transparente.	R\$ 96,02	R\$ 2.400,50
33	PCT	100	Papel 120 gr 210x297 PACOTE 25 FL - utilização convites e certificados, Cor a definir no momento da compra	R\$ 14,90	R\$ 1.490,00
34	PCT	10	Papel celofane 85 x 100 bopp, pct com 50 unid. Cor a definir no momento da compra	R\$ 82,74	R\$ 827,40
35	BOB	4	Papel para presente bobina 60cmx100m estampa a combinar no momento da compra.	R\$ 72,76	R\$ 291,04
36	EMB	60	Pasta Plástica EM "L", em PVC translúcido, cristal, 220x335 mm, embalagem com 10 unidades; cor verde.	R\$ 12,90	R\$ 774,00
37	EMB	25	Pilha recarregável aa 2500mah emb com 4 und	R\$ 77,90	R\$ 1.947,50
38	CX	60	Pincel atômico de 1ª linha cx c/12 unid produto nacional Cor a definir no momento da compra	R\$ 52,90	R\$ 3.174,00
39	UNI	100	Pincel nº 0 artístico, filete madeira cerda natural	R\$ 12,19	R\$ 1.219,00





Prefeitura Municipal de Jaguariaíva

Centro Administrativo Prefeito Otélio Renato Bgroni

Praça Izabel Branco e Silva, 142 - Cidade Alta - Cx.Postal. 11 - Fone: (43) 3535-9400
Jaguariaíva - PR / CEP: 84200-000 / CNPJ: 76.910.900/0001-38 / asocial@jaguariaiva.pr.gov.br



SECRETARIA MUNICIPAL DE HABITAÇÃO E DESENVOLVIMENTO SOCIAL

40	UNI	100	Pincel n° 06 artístico chato com cerda natural	R\$ 9,04	R\$ 904,00
41	UNI	100	Pincel n° 10 artístico chato com cerda natural	R\$ 4,35	R\$ 435,00
42	EMB	40	Pintura Facial antialérgica c/ certificado Inmetro, em pasta, tubo com 06 cores	R\$ 16,20	R\$ 648,00
43	UNI	15	Pistola cola quente (grande) primeira linha com certificação Inmetro 40W de potencia	R\$ 58,40	R\$ 876,00
44	UNI	15	Pistola cola quente (pequena) primeira linha com certificação Inmetro 15W de potencia	R\$ 29,90	R\$ 448,50
45	UNI	15	Pistola cola quente profissional K800 hotmelt 100w refil grosso.	R\$ 154,99	R\$ 2.324,85
46	UNI	15	Porta alvará vertical - aba com ilhós	R\$ 6,90	R\$ 103,50
47	UNI	6	Porta revista de mesa . Peso: 0.420 kg. Dimensões: 245 x 87 x 280 mm. Espessura: 3mm de espessura de parede. Fabricado em poliestireno. Cor Cristal	R\$ 34,53	R\$ 207,18
48	UNI	50	Prancheta em acrílico cristal de 3,2mm com pegador de acrílico e acabamentos em plástico. tam. 37x24 cm	R\$ 27,97	R\$ 1.398,50
49	UNI	120	Purpurina dourada ou prateada, pote com 5g , cor a definir no momento da compra	R\$ 10,80	R\$ 1.296,00
50	UNI	800	Tesoura escolar Cabo Reforçado aço inox 13 cm produto nacional	R\$ 6,15	R\$ 4.920,00
51	CX	50	Tinta guache (cx.c/ 06 potes de 15 ml cada) com certificado Inmetro primeira qualidade	R\$ 5,99	R\$ 299,50
52	UNI	20	Tinta para carimbo cor a definir no momento da compra - frasco com 42 ml	R\$ 4,50	R\$ 90,00
53	UNI	10	Tinta para numerador/datador, embalagem com 28 ml	R\$ 23,90	R\$ 239,00
54	CX	100	Tinta para tecido cores a escolher (caixa com 12 potes de 37 ml)	R\$ 39,42	R\$ 3.942,00
55	UNI	8	Caixa Arquivo Cristal com 6 Pastas Suspensas Coloridas 1 Caixa para arquivo em Poliestireno; 6 Pastas Suspensas Coloridas; 6 Visores e 6 Etiquetas; 6 Grampos Plásticos; Medida Produto Acabado 425 x 140 x 270 mm; Cor: Cristal Dimensão do Suporte: 43cm (C) x 14,5cm (L) x 27cm (A) Dimensão Área Interna do Suporte: 38cm (C) x 13,5cm (L) x 25cm (A) Dimensões das Pastas: 36cm (C) x 1cm (L) x 24cm (A)	R\$ 118,73	R\$ 949,84
56	PCT	30	Identificador de prateleira tipo V Fabricado em acetato cristal. Material: Acetato 0,35mm Dimensão: 10x3cm Capacidade folhas: 1 Embalagem: pacote com 10 unidades Possuir fita dupla face para fixação	R\$ 22,04	R\$ 661,20





Prefeitura Municipal de Jaguariaíva

Centro Administrativo Prefeito Otélio Renato Baroni

Praça Izabel Branco e Silva, 142 - Cidade Alta - Cx.Postal. 11 - Fone: (43) 3535 - 9400
Jaguariaíva - PR / CEP: 84200-000 / CNPJ: 76.910.900/0001-38 / asocial@jaguariaiva.pr.gov.br

SECRETARIA MUNICIPAL DE HABITAÇÃO E DESENVOLVIMENTO SOCIAL

57	UNI	20	Pasta documento pp c/ presilha romeu/julieta transparente Pasta com presilha plástica, tipo Romeu e Julieta Especificações: Pasta plástica, para folhas no tamanho A4 Espessura:0,35mm Dimensões e Peso 245 largura x 340 altura mm Cor pasta:Cristal	R\$ 2,80	R\$ 56,00
58	UNI	15	Protetor para quadro de horários de trabalho, horizontal, para folhas A4, tamanho mínimo 34x24cm	R\$ 5,90	R\$ 88,50
59	UNI	25	Porta folha A4 acetato 1 dobra - Vertical Material: Acetato 0,35mm Dimensão: A4 Capacidade folhas: 3 Possuir fita dupla face para fixação	R\$ 28,80	R\$ 720,00
60	UNI	25	Quadro Branco 120 x 90 cm Descrição Confeccionado em duraplac ou similar branco brilhante 3 mm Acabamento com moldura de alumínio. Possuir apagador e apoio para o próprio produzido no mesmo material dos acabamentos laterais.	R\$ 159,88	R\$ 3.997,00
TOTAL GERAL				R\$ 85.269,22	





ATA TACADO JANDAIA – AV JOAQUINA RAMALHO, Nº 45, VILA QUILHERME, SÃO PAULO – SP CNPJ:

61.192.522/0009-84

Cadernos Agendas Escolar Pedagógicos Escrita Escritório Organização Informática Papéis Artesanato Embalagens Utilidades Apresentação

Do que sua empresa precisa hoje?



Ver mais produtos LEONORA

Cód: 352004

Apontador Simples Metal - Jocar - Caixa com 24 Unidades-352004

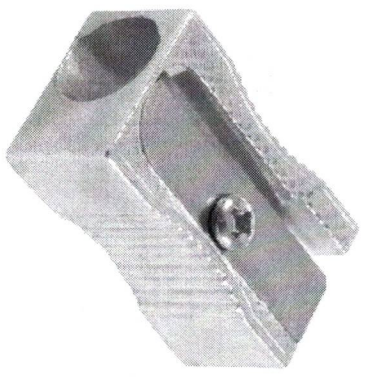

R\$ 26,88

em até 3x R\$ 8,96 sem juros no cartão

- 1 +

Comprar

Data: 25/07/22

Link: <https://www.atacadoiandaia.com.br/apontador-simples-metal---jocar---caixa-com-24-unidades-352004/p?idsku=352004&gclid=Cj0KCQIw ViWBhD8APiSAH1mCd4iVNAWTHDIdHoCnASj9leVirOFILV0GL7qyMJV13zyId7z65UHUgOaAs3LEALw wCB>



OBRA & LAR BAZAR LTDA EPP – AV DAS AMERICAS, N°10101, BARRA DA TIJUCA, RIO DE JANEIRO/ RJ - CNPJ: 19.556.862/0001-23

- Busque por produtos
- Central de Atendimento
- Entrar ou Cadastrar
- Meu Carrinho R\$ 0,00
- Colas e Adesivos
- Elétrico
- Ferragens
- Ferramentas
- Hidráulico
- Materiais de Construção
- Pintura
- Utilidades para o Lar
- Papeleria

Apontador Escolar CIS S-2217 Metal Sem Depósito Caixa com 20 Unidades

Código: 80300

3x de R\$ 12,11

Mais formas de pagamento

por R\$ 36,35

1

Comprar

Estoque Disponível

Calcule o frete

CEP

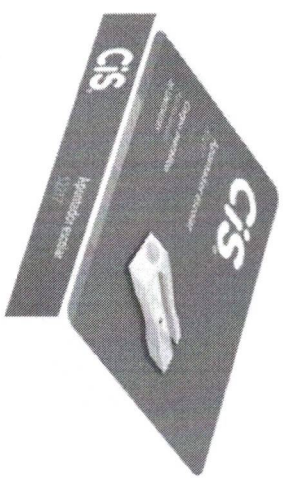

Data: 25/07/22

Link: https://www.obraelar.com.br/produto/apontador-escolar-cis-s-2217-metal-sem-deposito-caixa-com-20-unidades.html?utm_source=Site&utm_medium=GoogleMerchant&utm_campaign=GoogleMerchant



Criativamente Presentes Criativos | RUA DOM JOAO VI, N° 64, VILA SIQUEIRA CAMPOS,

SANTA BARBARA D'OESTE – SP CNPJ: 35174649000103



Pesquisar...

Buscar

🛒 R\$ 0,00

- Brinquedos
- Papelaria
- Bebês
- Beleza
- Animais
- Casa & Decoração
- + Categorias

(19) 98600-2200

Início > Arte, Papelaria E Armário > Material Escolar > Insuomos Para Escrever > Apontadores > Apontador Sem Deposito Metal Cis Retangular S2217 CX-20

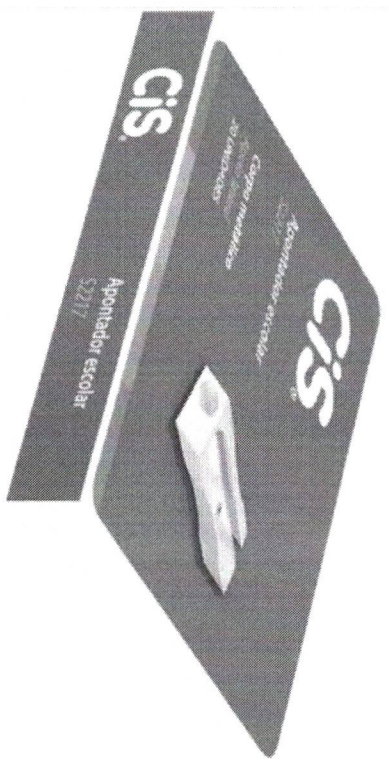

Apontador Sem Deposito Metal Cis Retangular S2217 CX-20

R\$ 49,25

Em estoque
- 1 +
Comprar

Simulação de frete

Informe seu cep

Adicionar aos Desejos

SKU: 000140
Categoria: Apontadores

Data: 25/07/22

Link: <https://loiacriativamente.com/produto/apontador-sem-deposito-metal-cis-retangular-s2217-cx-20/>



Leroy Merlin CNPJ/MF sob o nº 01.438.784/0048-60. Rua Pascoal Pais, nº 525, 5º andar - Vila Cordeiro, CEP 04581-060, São Paulo/SP.

Demais Regiões

Compre pelo telefone (somente vendas): 4007-1380 (Capitais) - 0800-602-1380 (Demais regiões)

Dúvidas? Clique aqui

Digite aqui...

Departamentos

Dia dos Pais

Tendências

Ofertas

Projetos

Dicas

Serviços

Programa de Fidelidade

Lojas



Home > Organização da Casa > Escritório e Home Office > Papelaria > Apontador Sem Depos...



Apontador Sem Deposito Metal

Cis Retangular S2217 Cx Com 20

★★★★★ (0)

Cód. 1568018934

Exclusivo Site

Descrição

Apontador escolar cis.- formato retangular de metal.- lâmina resistente.- apoio lateral para os dedos.- caixa com 20 unidades;

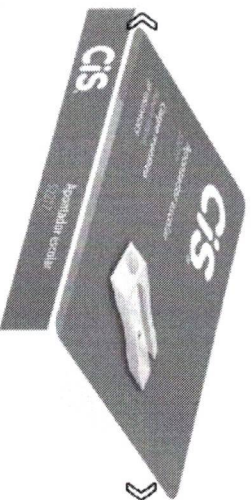

1/4

R\$ 40,87 / cada

2x s/ juros no cartão Celebrar!

Vendido e entregue por Obra & Lar

Formas de pagamento

Calcule seu frete

CEP

Não sei meu CEP

Ex: 00000-000

Compre pelo Telefone

☎ Telefone: 4007-1380 Capitais

Preço válido para o dia 25/07/2022, para compras realizadas exclusivamente pelo Site ou Tele vendas. O valor do frete não está incluso. Fotos meramente ilustrativas

Comprar

Receba em sua casa



Data: 25/07/22

Link: https://www.leroymerlin.com.br/apontador-sem-deposito-metal-cis-retangular-s2217-cx-com-20_1568018934?region=outros



Feira da Madrugada SP – RUA ABERNESIA, N° 810, SANTA MARIA, SANTO ANDRE/SP - CNPJ:
18.694.558/0001-80

feirada
madrugada.sp

QUEM SOMOS | FALE CONOSCO | 11143941105 | LISTA DE DESEJO | MEUS PEDIDOS | ENTRE OU CADASTRE-SE

Busque o que deseja

Categorias: Novidades da Semana **GANHE RINDOS** Leve Mais Por Menos

VER CARRINHO

- Início
- Atacado
- Atacado Kits Papelaria
- Papelaria e Material Escolar No Atacado Revenda
- Material Escolar
- Atacado
- Dia dos Pais
- Ernquerados
- Casas e Decoração
- Carteiras Femininas
- Eletronicos
- Malas e Mochilas
- Papelaria
- Acessorios Ferramentas
- Infantil
- Masquagens
- Enfeites de Natal

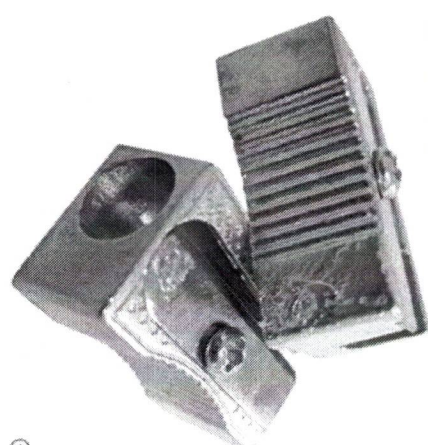

-19%

Kit Apontador Metal 20 Peças Goller No Atacado

Réf: 000147232
5.0 Avaliações. Escreva a primeira avaliação

R\$ 34,69
R\$ 24,75 à Vista Atacado

5x de R\$ 4,58 sem juros
Frete Grátis acima de R\$399*

Compra garantida, recebe o produto que está esperando ou devolvemos o dinheiro.

comprar agora

valor do frete: Seu CEP calcular

Frete grátis
*Para abersnia Você tem frete grátis para este produto, confira as regras para sua região.

COMPARTILHE

Data: 25/07/22

Link: https://www.feiradamadrugadasp.com.br/kit-apontador-metal-20-pecas-goller-no-atacado/p?utm_source=Site&utm_medium=GoogleMerchant&utm_campaign=XML&fil=GoogleMerchant&gclid=Cj0KCCQiw_vjWBhD8ARiSAH1mCd6iUhg2Ql

[h0Z3B5ce8sz22WpQENMjAlARnJvFqbqYKm1-wt-75LSKAAApfBEALw wCB](https://www.feiradamadrugadasp.com.br/kit-apontador-metal-20-pecas-goller-no-atacado/p?utm_source=Site&utm_medium=GoogleMerchant&utm_campaign=XML&fil=GoogleMerchant&gclid=Cj0KCCQiw_vjWBhD8ARiSAH1mCd6iUhg2Ql)



ATACADO JANDAIA – AV JOAQUINA RAMALHO, Nº 45, VILA QUILHERME, SÃO PAULO – SP

CNPJ: 61.192.522/0009-84

Do que sua empresa precisa hoje?

Cadernos Agendas Escolar Pedagógicos Escrita Escritório Organização Informática Papéis Artesanato Embalagens Utilidades Apresentação

Ver mais produtos HAPPY DAY

Cod 471769



Balão Palito Cores Sortidas Happy Day - Pacote com 50 Unidades-471769

R\$ 11,46

em até 3x R\$ 3,82 sem juros no cartão

- 1 +

Comprar

Calcular frete e prazo

Compartilhe

Data: 26/07/2022

Link: https://www.atacadojandaia.com.br/balao-palito-cores-sortidas-happy-day---pacote-com-50-unidades-471769/p?idsku=471769&gclid=Cj0KCCQiwof6WBhD4ARiSAOi65agAxpJAOmX1dakNNTkXizPrMD0q5YczKhnp80WV5Yt4_PA95OPqey8YaAuGpEALW_WCB

471769/p?idsku=471769&gclid=Cj0KCCQiwof6WBhD4ARiSAOi65agAxpJAOmX1dakNNTkXizPrMD0q5YczKhnp80WV5Yt4_PA95OPqey8YaAuGpEALW_WCB



Kalunga SA - CNPJ: 43.283.811/0001-50 - Endereço: Rua da Mooca, 766 - São Paulo - SP - CEP: 03104-000

Kalunga

Digite aqui sua busca



Olá, Usuário
MINHA CONTA ▾

Busca de
CARTUCHOS

Minhas
ASSINATURAS

Nossas Lojas 2ª via Boleto Faturado Histórico de Compras Atendimento

- Todas as Categorias
- Volta às Aulas
- Gamers
- Informática
- Cartuchos
- Impressoras
- Notebooks
- Rede
- Smartphones
- Apresentação
- Mídias
- Escolar
- Escritório
- Escrita
- Papéis
- Organização
- Móveis
- Embalagens
- Limpeza
- Eletrônicos

Artes & Pintura

Artes & Pintura > Bevigas / Balões > Bevigas

Destaque

Bevigas balão canudo sortido Sanro PT 50 UN

Código: 784894 | Mais produtos Sanro | Ver informações do produto | (0 Avaliações)



R\$ 17,00

Qtd:

Comprar

Assine e programe sua recorrência »

Calcular frete e prazo de entrega

00000-000

Calcular

Consultar estoque em loja física

Escolha uma loja para verificar a disponibilidade

- adesivos
- exigas / Balões**
- locos Técnicos A2
- locos Técnicos A3
- locos Técnicos A4
- olas / Placas de EPS
- ombas para Bevigas
- ordados - Acessórios
- rocais
- anetas Hidrográficas 0.3

Data: 26/07/2022

Link: <https://www.kalunga.com.br/prod/bevigas-balao-canudo-sortido-sanro-pt-50-un/784894?pcID=39&gcId=Cj0KCCQiwof6WBhD4ARIsAOi65ahIA40m-9qjIVFOq3-K4Zctwmg7ZudPlmhYLTChgaT6ix-SPCtBm3M2AoI2EALw WCB>

9qjIVFOq3-K4Zctwmg7ZudPlmhYLTChgaT6ix-SPCtBm3M2AoI2EALw WCB

Quantity Serviço e Comércio de Produtos Para Saúde SA | CNPJ 13.612.214/0001-60 Rua Senador Carlos
Gomes de Oliveira, 800, GP 04. Distrito Industrial - CEP 88104-785 - São José-SC

dental speed

Ola, 0 que você procura?

Ola, Visitante
Login ou Cadastre-se

Precisa de ajuda? 2ª Via do Boleto

0

Orientas do Mês Uso Contínuo Endodontia Ortodontia Implantodontia Impressos e Marketing Equipamentos e Periféricos Consultório Odontológico Simples Dental Vestiário Universitários Harmonização Orofacial

Brindes para Pacientes > Brindes Infantis para odontopediatria > Balões > SÃO ROQUE > Balão Canudo > Balão Canudo - Sortido > 23784



Balão Canudo - Sortido

☆☆☆☆☆ (Avalie agora!)
Embalagem com 50 unidades.

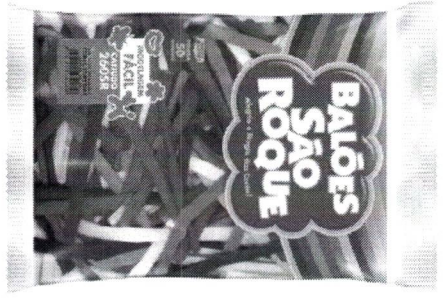

BALÕES SÃO ROQUE

Por apenas **R\$ 14,90**

Quantidade

adicionar ao carrinho

Data: 26/07/2022

Link: <https://www.dental-speed.com/modelo/balao-canudo-sortido-sao-roque->

[23784?gclid=Cj0KCQiwof6WBhD4ARISA0i65aj9HfgQRzPrG2L6fW7r5o5f7zrVRsonNPoHuhVpJgah50E6pHBNAaAppLEALw WCB](https://www.dental-speed.com/modelo/balao-canudo-sortido-sao-roque-23784?gclid=Cj0KCQiwof6WBhD4ARISA0i65aj9HfgQRzPrG2L6fW7r5o5f7zrVRsonNPoHuhVpJgah50E6pHBNAaAppLEALwWCB)

EMBALEME COMERCIO DE EMBALAGENS DESCARTAVEIS LTDA Endereço: Rua Padre Julião, 1312 -
Centro, Leme - SP -CNPJ 00.458.459/0001-33



RASTREAR PRODUTO AJUDA E SUPORTE

Minha Conta Entrar / Cadastrar

Minha Cesta 0 itens

O que deseja procurar?

PARTEAMENTOS CONFETARIA CHOCOLATE DOCEES CESTAS PROMOÇÕES UTENSILIOS



Balão Canudo Sortido C/50 São
Roque Bexiga Canudo 260sr

MARCA: SÃO ROQUE
REFERENCIA: 000347
EAN: 7896243119127



R\$ 12,99

ou 1x de R\$ 12,99 Sem juros Cartão Hipercard - Vindi

Quantidade:

COMPRAR

Data: 26/07/2022

Link: <https://www.embaleme.com.br/festa/balao-canudo-sortido-c50-bexiga>

Rosana Aparecida Scheifer de Castilho ME Rua General Carneiro, 567 - Centro - Ponta Grossa - Pr

CNPJ: 09.023.372/0001-08

EXTRA FESTAS

O que você procura?

Rastreie seu Pedido

MINHA CONTA

0

- ADERECOS DE FESTAS
- BALÕES E BEXIGAS
- FANTASIAS
- FESTAS TEMÁTICAS
- TEMAS FESTAS INFANTIS
- KITS E ACESSÓRIOS
- CATEGORIAS



Home > Balões e Bexigas > Balões Canudo > Balão Canudo Sortido - 2 x 60 Polegadas - 50 Unidades



Balão Canudo Sortido - 2 x 60 Polegadas - 50 Unidades

☆☆☆☆☆ [OPINIÕES](#)

Na compra desse produto ganhe **15 Pontos Extra**

R\$ 15,90

[Mais informações](#)

1

COMPRAR

INFORME SEU CEP 00000-000

Calcular



Data: 26/07/2022

Link: <https://www.extrafesta.com.br/balao-canudo-sortido-2-x-60-polegadas-50-unidades?parceiro=7058&gclid=Cj0KCQIwof6WBhD4ARIsAOi65aicv7IKBQIRIok0E8FgzmrVXXSaqz9MSjGbqIzO-MW8KItAnI7pPYaasJSEALw>

WCB

GGPEL Livraria e Papelaria Ltda. | Av. Visconde de Mauá, 1390, Oficinas - Ponta Grossa - PR | CEP 84045-

100 | CNPJ 03.568.176/0001-32



Pesquisar produtos...



0 item(s) - R\$ 0,00

- CATEGORIAS ▾
- PAPÉIS ▾
- ESCRITÓRIO ▾
- INFORMÁTICA ▾
- CARTUCHOS E TONERS ▾
- TINTAS E PINCÊIS ▾
- ESCRITA ▾
- ESCOLAR ▾
- BRINQUEDOS ▾

Início / Festa / Balões / BALÃO SAO ROQUE C/50 IMPERIAL 7 - SORTIDO

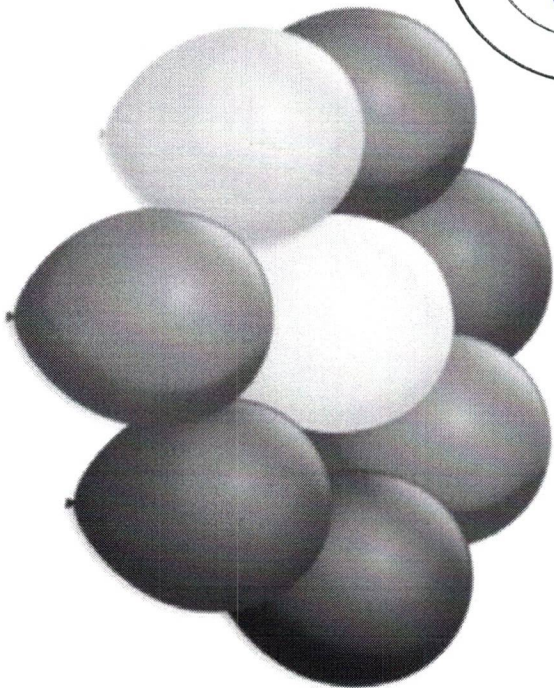

BALAO SAO ROQUE C/50 IMPERIAL 7 - SORTIDO

REF: 7896243104529

R\$ 11,50

DESCRIÇÃO

Com ótima durabilidade, formato adequado e grande resistência após inflado, a linha de Balões São Roque faz balões de grande sucesso no mercado. Diversos modelos, utilizados não somente em grandes eventos, quinquênias,

[Ver mais](#)

- 1 +

COMPRAR

CALCULE O FRETE

CALCULAR FRETE

Data: 26/07/2022

Link: https://www.ggpel.com.br/produto/balao-sao-roque-c-50-imperial-7-sortido/?gclid=Cj0KCQjwof6WBhD4ARISA0i65agmEic-lzFtWpEF7hn_A8-

[jICgHgmYesIdj3gE5O2sqGnUOR1RZBEaArAYEALw](#) wCB

Papelaria e Livraria Grafipel Ltda. CNPJ: 76.319.052/0001-97 Endereço: Rua Quintino Bocaiúva, 42-

Jaraguá do Sul- SC

Grafipel

O que você está buscando?



Entrar / Pedidos



Contato

Telefones
47 3275-0137



0

BAZAR SITE

PAPELARIA

BOLSAS E MOCHILAS

CANETAS E MARCADORES

LIVRARIA

PRESENTES E DECORAÇÕES

home > PRESENTES E DECORAÇÕES > Lazer



BALÃO LISO IMPERIAL 7 COM 50 UNIDADES - CORES SORTIDAS

ADICIONAR A LISTA DE DESEIOS

(0)

CÓDIGO:888137725

MARCA:REVAL

REFERENCIA:034488 SORTIDOS C/50

Por:R\$18,90

Outras formas de pagamento

Selecione a quantidade

1

COMPRAR

Compartilhe



Digite aqui o seu CEP para calcular o frete

CALCULAR

Data: 26/07/2022

Link: [https://www.grafipel.com.br/presentes-e-decoracoes/lazer/balao-liso-imperial-7-com-50-unidades-cores-](https://www.grafipel.com.br/presentes-e-decoracoes/lazer/balao-liso-imperial-7-com-50-unidades-cores-sortidas?parceiro=9361&gclid=Cj0KCQjwof6WBhD4ARISA0i65ajgsRz4J7GWsoiAmePIlMzMYXNSV1_Sslzn7tqfyqIP039QgzRa8fWEaAhY1EALw_wcb)

[sortidas?parceiro=9361&gclid=Cj0KCQjwof6WBhD4ARISA0i65ajgsRz4J7GWsoiAmePIlMzMYXNSV1_Sslzn7tqfyqIP039QgzRa8fWEaAhY1EALw_wcb](https://www.grafipel.com.br/presentes-e-decoracoes/lazer/balao-liso-imperial-7-com-50-unidades-cores-sortidas?parceiro=9361&gclid=Cj0KCQjwof6WBhD4ARISA0i65ajgsRz4J7GWsoiAmePIlMzMYXNSV1_Sslzn7tqfyqIP039QgzRa8fWEaAhY1EALw_wcb)

Contabilista Suprimentos para Escritório S.A, R JOSE BATISTA DOS SANTOS, 2951, CIDADE INDUSTRIAL - CURITIBA 81.250-000 | CNPJ 77.765.840/0001-70

Contabilista.

SUPRIMENTOS PARA ESCRITÓRIO



CARRINHO
R\$0,00

CATEGORIAS

OFERTAS

NOVIDADES

ATENDIMENTO

COTAÇÃO

BLOG

SOBRE NÓS

Início → BALAO LISO SORTIDO Nº7 C/50UN SAO ROQUE

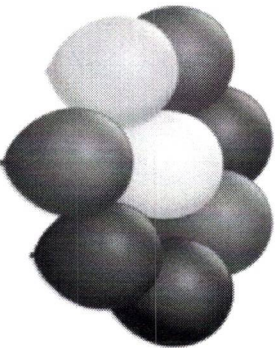
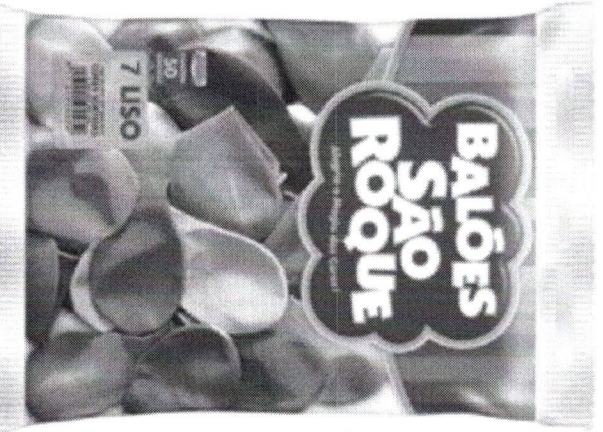

BALAO LISO SORTIDO Nº7 C/50UN SAO ROQUE

SKU: 275550

0 de 6

EM ESTOQUE

R\$14,50

R\$13,78 (5% de desconto) no boleto à vista ou PIX

Pague com ame e ganhe 5% de cashback!

- | 1 | +

ADICIONAR AO CARRINHO

♥ Adicionar a sua lista de Favoritos

Calcular Frete Não sei meu CEP

CALCULAR

Data: 26/07/2022

Link: <https://www.contabilista.com.br/balao-liso-sortido-n-7-c-50un-sao-roque.html?gclid=Cj0KCQjwof6WBhD4ARIsAOi65ajXXRcG->

nsSg5WKEjQW89XBvf0JPWDGI09pOC3dtk8uSpousZSCVlaAtkREALw_wcb



Ri Happy Brinquedos S/A, Av. Engenheiro Luís Carlos Berrini, 105 - Cidade Monções, – São Paulo/SP,

CNPJ 58.731.662/0001-11

Ri HAPPY

Nossas lojas

Frete Grátis em produtos Ri Happy a partir de R\$150+

Seja um franqueado

Fale conosco

Informe seu cep: **Alterar**

 Olá! [Entre ou cadastre-se](#)

 Meus pedidos

 Lista de presentes



Menu

[Encontre tudo aqui :\)](#)



Jogos

Desenvolvimento

Produtos Importados

Moda

Baby

Novidades

OFERTAS!

 Livros e Papelaria > [Artigos para Festas](#)

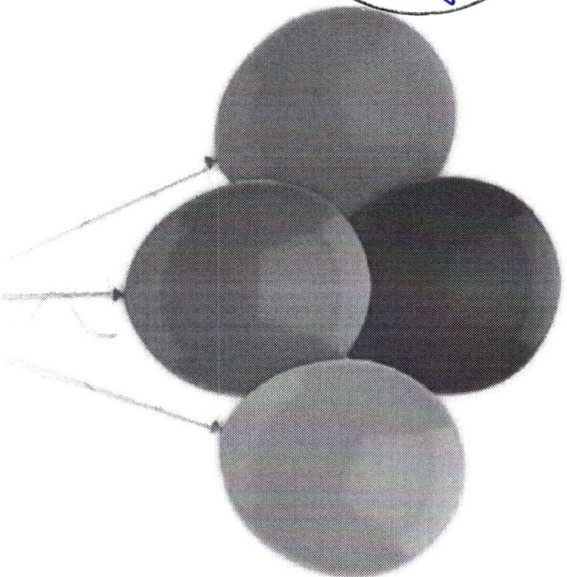

 Clique para ampliar

Balão TRADICIONAL nº 7 Liso Sortido - 50 unidades

Código: 100398139

Vendido e entregue por **Festas Online**

10x de **R\$ 1,69** (s/ juros)

R\$ 16,95 (à vista)

- 1 +

 adicionar

Ri HAPPY
MHS

O Programa de fidelidade da Ri Happy!
Cadastre-se agora



Digite seu CEP



Não sei meu CEP

Veja as opções para recebimento ou retirada do(s) seu(s) produto(s):

Compre pelo WhatsApp



Data: 26/07/2022

Link: <https://www.rihappy.com.br/balao-tradicional-n%C2%BA-7-liso-sortido---50-unidades->

[1002014945/p?idsku=100398139&utm_source=google&utm_medium=cpc&utm_campaign=gss_todos_produtos&gclid=Cj0KCQiwof6WBhD4ARIsAOi65ag70-](https://www.rihappy.com.br/balao-tradicional-n%C2%BA-7-liso-sortido---50-unidades-)

[iosP8OEMJ2Y8vb_C1jIH0ragvus57GdzFRg1KKRm2r6WuQV4aAnAQEALw_wcb](https://www.rihappy.com.br/balao-tradicional-n%C2%BA-7-liso-sortido---50-unidades-)

Le biscuit S/A CNPJ nº 16.233.389/0156-91 Rodovia BA 535 - Via Parafuso S/N, Rua 25 a 30 Industrial –

Camagari/BA – CEP: 42.800-331

Le biscuit

Buscar por produtos ou marca...



Central de atendimentos

Meus pedidos

Olá! Entrar

Minha Sacola

Todos os departamentos

Mesa posta

Eletrorrátéis

Papelaria

Brinquedos

Cozinha

Blog

Clube Minha Le

Ofertas da TV

Le Biscuit | Festa | Balões | Balões | Balão São Roque Imperial Nº7 com 50 Unidades

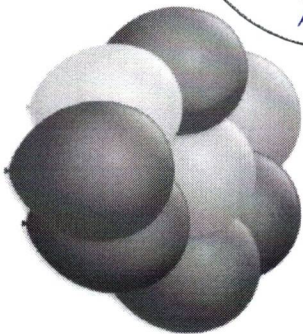

Balão São Roque Imperial Nº7 com 50



R\$ 12,99 a vista

Em 1x de R\$ 12,99 no cartão de crédito
[Mais formas de pagamento](#)

(Código: 5044867016) Marca: São Roque
☆☆☆☆☆☆ Ver avaliações

Item Que Não Pode Faltar Na Decoração da Sua Festa, o Balão De festa Imperial da São Roque É de Excelente Qualidade, Além da Tradição da Marca. É Alegre e Combina com Sua [Leir descrição completa](#)

Cor: COLORIDO

Colorido	Verde	Rosa
Vermelho	Rosa	Azul
Azul	Verde	Verde
Rosa	Laranja	Lilás

1



Adicionar à sacola

Vendido e entregue por LOJAS LE BISCUIT S/A

Frete e prazo de entrega

Calcular

Não sei meu CEP

Data: 26/07/2022

Link: [https://www.lebiscuit.com.br/balao-sao-roque-imperial-n7-com-50-unidades-sortido-](https://www.lebiscuit.com.br/balao-sao-roque-imperial-n7-com-50-unidades-sortido-5044867016/p?idsku=73372679&ggclid=Cj0KCQIwof6WBhD4ARIsAOi65aisRWF7AR3D8kSSQyqYbKXkFW1agilMvYfodRI015ITdPeQnfh_pYaosLEALw_wcb)

[5044867016/p?idsku=73372679&ggclid=Cj0KCQIwof6WBhD4ARIsAOi65aisRWF7AR3D8kSSQyqYbKXkFW1agilMvYfodRI015ITdPeQnfh_pYaosLEALw_wcb](https://www.lebiscuit.com.br/balao-sao-roque-imperial-n7-com-50-unidades-sortido-5044867016/p?idsku=73372679&ggclid=Cj0KCQIwof6WBhD4ARIsAOi65aisRWF7AR3D8kSSQyqYbKXkFW1agilMvYfodRI015ITdPeQnfh_pYaosLEALw_wcb)

PAPELARIA UNIVERSITÁRIA – CNPJ: 02.116.742/0001-02 | R. Humberto I, 1012 - Vila Mariana São Paulo /

SP



pu papeleria universitária

O que você está buscando?

Até ▾ Desenho ▾ Pintura ▾ Papelaria ▾ Escolar ▾ Escritório ▾ Presentes ▾ Aniversário Papeleria Universitária

Atendimento

Minha conta

Meu carrinho

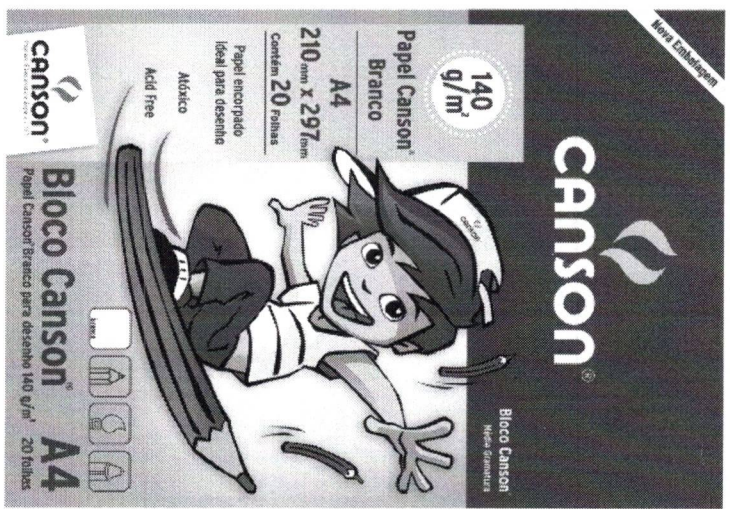

Preço: Desenho ▾ Blocos ▾ Desenho ▾
Bloco Canson 140 g/m² 20 Fols A4 Branco

**Bloco Canson 140 g/m²
20 Fols A4 Branco**

R\$16,90

Ver mais detalhes

- 1 +

COMPRAR

Calcular

CALCULAR

Calcular

Data: 26/07/2022

Link: https://www.papelariauniversitaria.com.br/produtos/bloco-canson-140-g-m-20-fols-a4-branco/?pf=gs&gclid=Cj0KCQjwof6WBhD4ARIsAOi65aid8HwoG_2rwwYalfW9rnhu0w79emHCfZDUrCjFFIPXSiOq3v7y5BlaA14tEALw_wcB

Artgesso São Francisco Ltda / CNPJ 58.864.158/0001-90 Avenida Brasil 65 e 101-A

Presidente Prudente - SP



O que você procura?

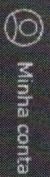

DESENHO

PINTURA

BISCUIT

PEÇAS EM MDF

PEÇAS EM RESINA

DECORAÇÃO



38% OFF

Bloco A4 c/20 folhas Desenho branco 140g - Fabriano

17363

De: ~~R\$ 25,99~~ R\$ 15,99

R\$ 15,51 à vista com desconto Boleto - Vindi
Mais informações

1

Comprar

INFORME SEU CEP

00000-000

Calcular



Data: 26/07/2022

Link: https://www.artgessodecor.com.br/desenho/papeis/bloco-a4-c20-folhas-desenho-branco-140g-fabriano?parceiro=7782&gclid=cj0KCCQjwofw6WBhD4ARlSAOI65aimlriA4Y4EzrjO6Q4FdB8LmA8lQBidZHvymfzilaBggx8MGyM2oI0aApkEALw_wCB

fabriano?parceiro=7782&gclid=cj0KCCQjwofw6WBhD4ARlSAOI65aimlriA4Y4EzrjO6Q4FdB8LmA8lQBidZHvymfzilaBggx8MGyM2oI0aApkEALw_wCB

LAVORO PAPÉIS - R. José dos Reis,579 - Vila Prudente - 03139-040 - São Paulo/SP.

CNPJ: 12.571.679/0001-58



O que você procura? Digite aqui...



Compre pelo Telefone
(11) 2667-5696



Meu Carrinho
R\$ 0,00

SUPRIMENTOS PAPER COUCHÉ PAPER OFFSET PAPER FOTOGRAFICO PAPER COLOR PLUS PAPER PARANÁ PAPER LAMINADO PAPER PEROLIZADO PAPER SCRAPBOOK

SCRAPBOOK » FERRAMENTAS PARA CRIAÇÃO » BLOCO BRANCO A4 - 140GR - 20 FOLHAS

BLOCO BRANCO A4 - 140GR - 20 FOLHAS



Referência: pp0451

R\$ 18,50

ou em até 1x de R\$ 18,50 no cartão
ou R\$ 17,95 à vista com 3% de desconto



COMPRAR

CALCULE O FRETE



INDICAR ESTE PRODUTO DEIXAR UM COMENTÁRIO

Papelaria e Livraria Grafipel Ltda. CNPJ: 76.319.052/0001-97 Endereço: Rua Quintino Bocaiúva, 42-

Jaraguá do Sul- SC.

Grafipel

O que você está buscando?



Entrar / Pedidos

Contato

Telefones
47 3275-0137



BAZAR SITE

PAPELARIA

BOLSAS E MOCHILAS

CANETAS E MARCADORES

LIVRARIA

PRESENTES E DECORAÇÕES

Home > PAPELARIA > Linha Artística



BLOCO DESENHO A4 COM 20 FOLHAS 140G - BRANCO

ADICIONAR A LISTA DE DESEIOS

(0)

CÓDIGO:888180384

MARCA:CANSON

REFERÊNCIA:66667070 BRANCO

Por:R\$16,80

Outras formas de pagamento

Selecione a quantidade

1

COMPRAR

Compartilhe



Digite aqui o seu CEP para calcular o frete

CALCULAR

Data: 26/07/2022

Link: [https://www.grafipel.com.br/papelaria/linha-artistica/desenho-a4-bloco-com-20-folhas-140g-](https://www.grafipel.com.br/papelaria/linha-artistica/desenho-a4-bloco-com-20-folhas-140g-branco?parceiro=9361&gclid=Cj0KCQjwof6WBhD4ARIsAOi65agOxcAVVrDa8hYL64aDf4slchNizGjXR82d2hVvWFgirQO_PZ-phsIUaAkqVEALw_wcb)

[branco?parceiro=9361&gclid=Cj0KCQjwof6WBhD4ARIsAOi65agOxcAVVrDa8hYL64aDf4slchNizGjXR82d2hVvWFgirQO_PZ-phsIUaAkqVEALw_wcb](https://www.grafipel.com.br/papelaria/linha-artistica/desenho-a4-bloco-com-20-folhas-140g-branco?parceiro=9361&gclid=Cj0KCQjwof6WBhD4ARIsAOi65agOxcAVVrDa8hYL64aDf4slchNizGjXR82d2hVvWFgirQO_PZ-phsIUaAkqVEALw_wcb)

CECIL CONCORDE COMERCIO INDUSTRIA IMPORTACAO E EXP LTDA. CNPJ 04.431.847/0001-81 / RUA HENRIQUE MARTINS, 453, MANAUS – AM CEP: 69.010-010

Livraria **CONCORDE**
A amiga do estudante

o que procura hoje?

MINHA CONTA >

LIVROS PAPELARIA ESCRITÓRIO ESCRITA LIVROS INFANTIS MOCHILAS E BOISAS ORGANIZAÇÃO MAIS CATEGORIAS

Você está em: [Home](#) > [Papelaria](#) > [BLOCO CANSON ESCOLAR BRANCO A4 140G 20FLS](#)

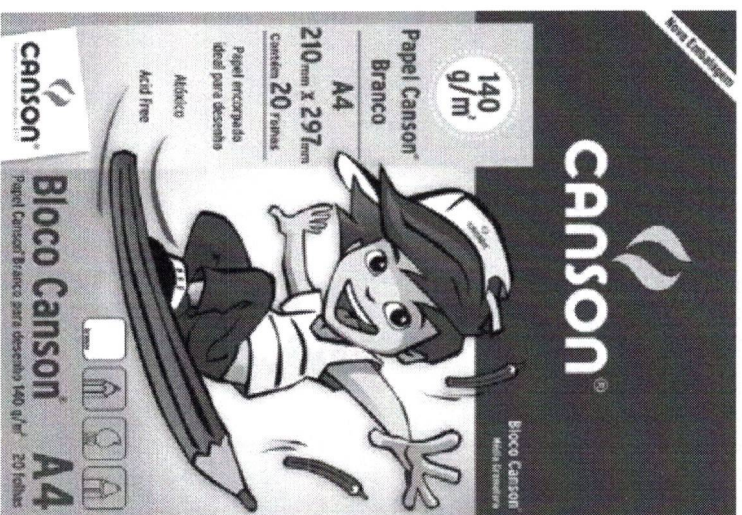

**BLOCO CANSON ESCOLAR BRANCO A4
140G 20FLS**

Referência: 150043

Na compra desse produto ganha 2 PontosConcorde

Por: **R\$12,20**

1

COMPRAR

SIMULADOR DE FRETE: 00000-000

OK



Data: 26/07/2022

Link: <https://www.livrariaconcorde.com.br/escritorio/blocos-tecnicos/bloco-canson-escolar-branco-a4-140g-20fls>

Kalunga SA - CNPJ: 43.283.811/0001-50 - Endereço: Rua da Mooca, 766 - São Paulo - SP - CEP: 03104-000



Busca Digite aqui sua busca

Histórico de Compras Atendimento

Minha Conta

Assinatura

Minha Sacola

- Canetas
- Home Office
- Colorir
- Marcadores
- Lápis e Lapiseiras
- Accessórios
- Barbear
- Depilar
- Isqueiros

Accesórios > Borrachas



Borracha Branca BIC Branca com Cinta Plástica Laranja, Atóxica, Não Contém Ftalato, 970999 - PT 24 UN

Código: 068657

0 avaliações (0 avaliações)

Veja Similares

R\$ 54,90

Quantidade:

Adicionar à Sacola



Avaliar Produto

Descrição do Produto

Indique a um Amigo

Data: 26/07/2022

Link: <https://www.mundobic.com.br/prod/borracha-branca-bic-branca-com-cinta-plastica-laranja-atoxica-nao-contem-ftalato-970999/068657>

Criativamente Presentes Criativos | RUA DOM JOAO VI, N° 64, VILA SIQUEIRA CAMPOS,

SANTA BARBARA D'OESTE – SP CNPJ: 35174649000103



Pesquisar...

Buscar

RS 0,00

Brinquedos ▾ Papelaria ▾ Bebês ▾ Beleza ▾ Animais ▾ Casa & Decoração ▾ + Categorias ▾

(19) 98600-2200

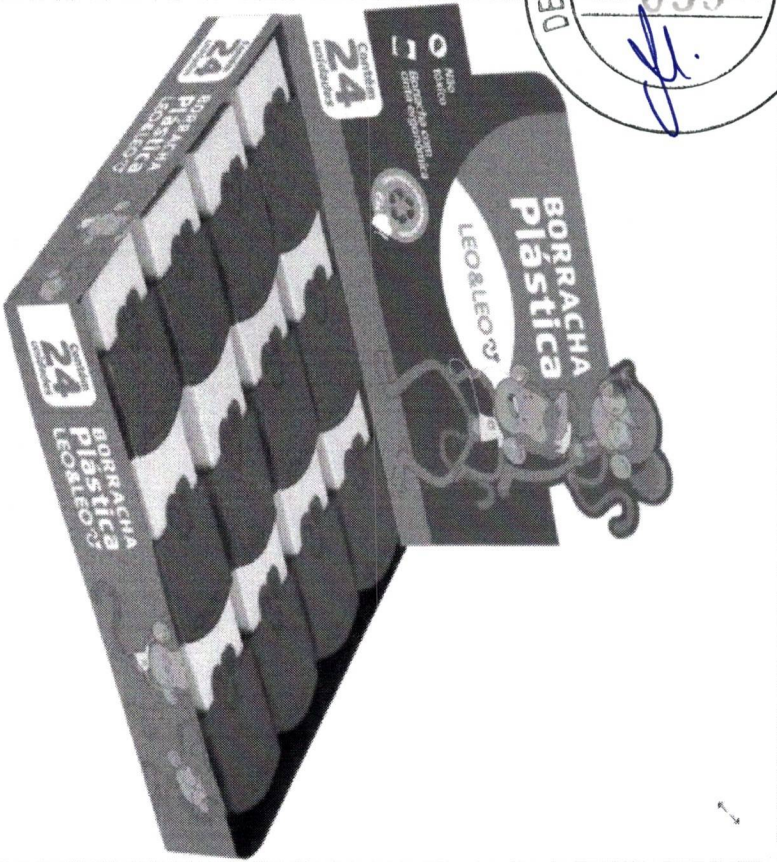

Borracha Branca Leo E Leo Branca C/cinta CX-24 LEONORA

R\$ 35,33

Em estoque

- 1 +

Comprar

Simulação de frete

Informe seu cep

Adicionar aos Desejos

SKU: 089156

Categoria: Borrachas

Data: 26/07/2022

Link: https://lojaceutivamente.com/produto/borracha-branca-leo-e-leo-branca-c-cinta-cx-24-leonora/?utm_source=Google+Shopping&utm_medium=cpcc&utm_campaign=WooFeed

ATACADO JANDAIA – AV JOAQUINA RAMALHO, N° 45, VILA QUILHERME, SÃO PAULO – SP CNPJ:

61.192.522/0009-84



Do que sua empresa precisa hoje?



Cadernos Agendas Escolar Pedagógicos Escrita Escritório Organização Informática Papéis Artesanato Embalagens Utilidades Apresentação



Ver mais produtos FABER-CASTELL

Cód 424714

Borracha Plástica Branca Pequena - Faber-Castell -
Caixa com 24 Unidades-424714

R\$ 58,80 em até 3x R\$ 19,60 sem
juros no cartão

- 1 +

Comprar

Calcular frete e prazo

Compartilhe

Data: 26/07/2022

Link: <https://www.atacadodiandaia.com.br/borracha-plastica-branca-pequena---faber-castell---caixa-com-24-unidades-424714/p?idsku=424714>

GUILHERME GUARNIERI NETO – EIRELI | AV LEAIS PAULISTAS, 993, JARDIM IRAJA, RIBEIRAO PRETO-SP

CNPJ: 20.088.234/0001-40



O QUE DESEJA PROCURAR



Minha Conta
Entrar / Cadastar

Sacola
0 itens

RASTREAR PEDIDO

AJUDA E SUPORTE

DEPARTAMENTOS

ESCRITA E CORRETIVO

MATERIAL ESCOLAR

MATERIAL PARA ESCRITÓRIO

INFORMÁTICA

LINHA ARTÍSTICA

ORGANIZAÇÃO

Home / Material Escolar / + Categorias / Borrachas / Borracha Ergonômica Precision Sortidas Com 24 - Maped

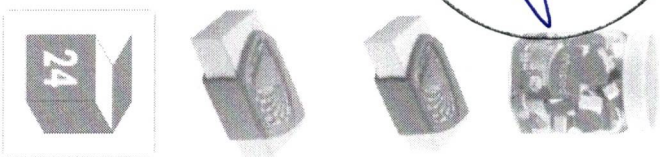

Borracha Ergonômica Precision Sortidas Com 24 - Maped

MARCA: MAPED

MODELO: PRECISION

REF: 5337

ITENS INCLUSOS: 24 BORRACHAS MAPED PRECISION SORTIDAS

R\$ 51,39

ou 2x de R\$ 25,70 Sem juros

Quantidade:

COMPRAR

SIMILHADOR DE FRETE

Data: 26/07/2022

Link: <https://www.pappernet.com.br/material-escola/categorias/borrachas/borracha-ergonomica-precision-sortidas-com-24-maped>

LIVRARIA E PAPELARIA MANDER'S LTDA | CNPJ: 26.180.109/0001-41. AV GETULIO VARGAS, 1756, CEP:

35.240-000, CONSELHEIRO PENNA/ MG



MANDER'S
ESCRITÓRIO, PAPELARIA E INFORMÁTICA

Lista de Desejos (0) Minha Conta Finalizar Pedido Olá, visitante. Acesse sua conta ou cadastre-se.

(33) 3261-1213 (33)98762-5744

Busca

Marcas Papelaria Artesanato Informática Bolsas Móveis Presentes Embalagens Promoção

TEMOS FRETE GRÁTIS PARA QUASE TODO O BRASIL CLIQUE AQUI E CONFIRA

Principal » Papelaria » Borracha Mercur TR 18 Capa Sortida PCT C/24

Borracha Mercur TR 18 Capa Sortida PCT C/24

R\$ 62,40

R\$ 59,28

5% no boleto/transfêrencia/Pix

3x sem juros de R\$ 20,80

Consulte valor das parcelas

Qtd: - 1 +

Fabricante: Mercur
Modelo: P18415
Disponibilidade: 6
Unidade de Venda: Pacote Com 24



Data: 26/07/2022

Link: <https://www.manders.com.br/borracha-mercur-tr-18-capa-sortida-pct-c-24>

Tok Bijouterias e Peças para montagem Ltda - ME CNPJ: 65.868.747/0001-01 - RUA CANTAREIRA 793,
Centro, São Paulo-SP 01024-100

TOK BIJOUX

O que você procura?

Q



+ CATEGORIAS PROMOÇÃO PÉROLAS STRASS PEÇAS PARA MONTAGEM BOLA EMBORRACHADA LETRINHAS

GLITTER, PURPURINAS E LANTEJOLAS > BROCAL > BROCAL - VERDE BANDEIRA - 500G

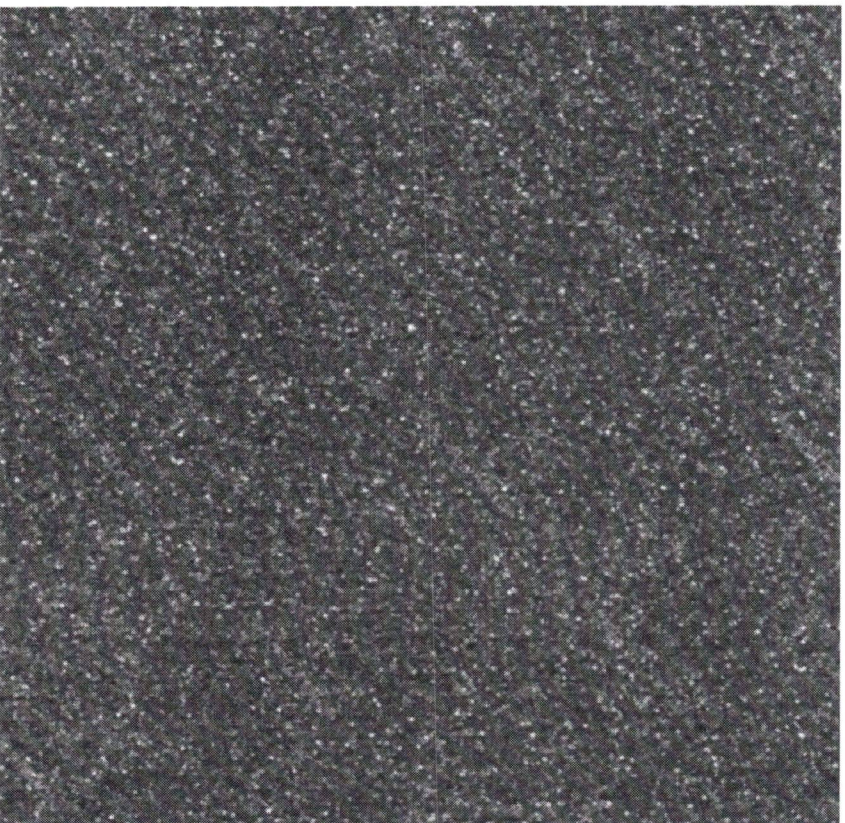

TOK BIJOUX

**Brocal - Verde Bandeira -
500g**

Clique e veja!

Marca: TOK BIJOUX

R\$ 24,99

ou 1x de R\$ 24,99 Sem juros

1

ADICIONAR AO CARRINHO

Calcular frete e prazo

OK

Data: 26/07/2022

Link: <https://www.tokbijoux.com.br/brocal/brocal-verde-bandeira-500g?parceiro=7907>

Comercial Maluli LTDA - CNPJ: 51.669.307/0001-10 - Rua 25 de Março, 717/719, Centro - São Paulo – SP.



O que você procura?



Ola, bem vindo!
Entrar / Cadastar

Meu Carrinho (0)



Ver Todos

Acessórios de Costura

Artesanato

Aviamentos

Fios e Linhas

Fitas

Passamanaria e Vies

Pedarias

Rendas e Bordados



HOME / Artesanato / Glitter



Brocal Lantecor Pacote com 500g

Ref: 0050440011 | Marca: Lantecor

A partir de R\$ 21,90



+ 9 cores

O Brocal contém partículas de PVC metalizadas em diversas cores, diferenciadas por seu corte uniforme e brilho. Para ser usado em trabalhos escolares, fantasias, enfeites de festas e outras. Qual a diferença entre Brocal e Glitter? Brocal Geralmente é o resíduo que sobra do corte do furo da lantejola ou dos paetês. Diferencia-se do Glitter por ser uma partícula maior, o que lhe propicia brilho intenso. Saiba mais ▶



Data: 26/07/2022

Link: <https://www.maluliarmarinhos.com.br/brocal-pvc-lantecor-500gr/p>

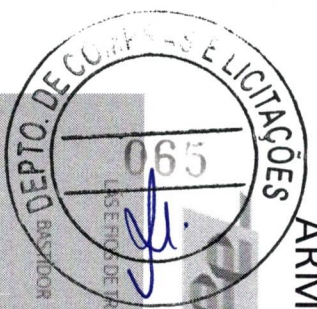

ARMARINHO AMBAR LTDA. CNPJ: 60.658.762/0003-73 Rua 25 de Março, 786 - São Paulo - SP

Digite aqui a sua busca



KIT	LINGEIRIE	NATAL	PASSAMANARIA	PATCHWORK	PEDRARIA	RENDA	REVISTA	SIANINHA	TESOURA	VELCRO	VIES	ZIPER
BASTIDOR	BORDADO	BOTAQ	BRASIL	COLAS ETINTAS	COLCHETES	CORDAO	ELASTICOS	FITAS	FRANJA	CALÇAO	GUFPURE	
LINHAS	BARBANTES	AMIGURUMI	BARROCO	ARTESANATO	AVIAMENTOS	AGULHAS	ALFINETE	APLICAÇÕES	ARGOLA			
LAS E FIC DE TÁCO												

Venda Mínima R\$ 50

Parcelamento em até 3x sem juros

5% de desconto PIX (compra em até 30 dias de R\$ 300)

Desde 1953

CARRINHO DE COMPRAS

FINALIZAR PEDIDO

O TOTAL DA SUA COMPRA NÃO ATINGIU O VALOR MÍNIMO DE R\$ 50,00 ### JÁ INCLUSO 1 DIA ATÉ POSTAGEM NOS PRAZOS DE ENTREGA

BROCAL LANTECOR METALICO C/500G seu carrinho foi atualizado.

PRODUTO	PREÇO	QTD	SUBTOTAL	
	BROCAL LANTECOR METALICO C/500G SKU: 12225 COR: 150 Ouro	R\$23,00	1	R\$23,00

CUPOM DE DESCONTO **APLICAR**

CONSULTE O FRETE E PRAZOS DE ENTREGA

ESVAZIAR CARRINHO

ATUALIZAR VALORES

ou

CONTINUAR COMPRANDO

SUBTOTAL R\$23,00

VALOR TOTAL R\$23,00

Data: 26/07/2022

Link: <https://www.loja.armarinhoambar.com.br/checkout/cart/>



Lantecor Industria de Lantejoulas LTDA. - CNPJ: 01.475.802/0001-10 - EST DE ALPINA, 500, INDL.

ANHANGUERA, Osasco – SP / CEP: 06.276-180

Bem-vindo. Identifique-se para fazer pedidos

Meus Pedidos

Minha Conta

Digite o que você procura



Carrinho vazio

Bobinas

Brocal

Chicote

Fitas

Glitter

Kit escolar

Lantejoulas

Trançada

Início / Brocal /

BROCAL METALIZADO

Código: MS8992

Marca: LANTECOR

Selecione a opção de COR:

150 - OURO

Selecione a opção de EMBALAGEM:

100g

500g

R\$ 46,28

Qtd: 1

Comprar

Estoque: 5 dias úteis



Calcule o frete

CEP

OK

Data: 26/07/2022

Link: <https://www.lantecorloja.com.br/brocal-metalizado-MS8992>

Rei do Armariinho - Todos os direitos reservados | CNPJ: 60.627.429/0001-35 R. Cavalleiro Basílio Jafet,

99 - Cep: 01022-020 - Centro - São Paulo



- ARTESANATO
- BORDADOS E ACABAMENTOS
- CAMA MESA E BANHO
- COSTURA E CONFECÇÃO
- CROCHÊ E TRICÔ
- FITAS
- NATAL
- PATCHWORK
- EMBALAGENS
- OFERTAS

reidoarmariinho / ARTESANATO / Glitter

Digite aqui o que procura.



Cód 705910-524-00150

Brocal 500g

★ ★ ★ ★ ★ (2 Avaliações) [Deixe sua avaliação](#)

LANTECOR

Por: R\$ 22,10

Selecione o modelo desejado



	00010-PRATA		00012-PRETO		00021-OURO CLARO		00050-AZUL TURQUESA		00061-AZUL ROYAL		00080-ROXO
Indisponível		- 0 +		- 0 +		- 0 +		Indisponível		- 0 +	
	00110-VERMELHO		00130-PINK		00140-VERDE BANDEIRA		00150-OURO		00180-VERDE		00200-ROSA
- 0 +		Indisponível		- 0 +		- 1 +		- 0 +		- 0 +	

Data: 26/07/2022

Link: <https://www.reidoarmariinho.com.br/brocal-500g/p?idsku=16886&mkwid=->

dc pcrld pmt pkw slid product 4388 16886 pgrid ptaid &gclid=Cj0KCQjwof6WBhD4ARISA0i65aiV2Y4aZ RK RWD0Xi-xvC80s6QnrjC80plkEB38X5EnE5Hitg9saAsrKEALw WCB

TILIBRA PRODUTOS DE PAPELARIA LTDA / CNPJ 44.990.901/0001-43 RUA AIMORES, 6-9, VILA CARDIA,
BAURU – SP / CEP: 17.013-900

tilibra
express

O que você procura?

Blog

Entre ou Cadastre-se

AGENDAS ARTÍSTICO PROFISSIONAL CADERNOS CRIATIVO ESCOLAR ESCRITA ESCRITÓRIO FRAGMENTADORAS HOME OFFICE INFORMÁTICA MOCILAS PURIFICADORES DE AR

INÍCIO > CADERNOS > ESPIRAL UNIVERSITÁRIO > ZIP

Caderno Espiral Capa Dura Universitário 10 Matérias Zip 200 Folhas - Sortido

"Item sortido: não garantimos a entrega de todas as estampas/cores mostradas"

Cod: 134473

"Item sortido: não garantimos a entrega de todas as estampas/cores mostradas" A coleção Zip foi desenvolvida para quem deseja ter nas mãos um produto com design moderno e que possa ser utilizado em qualquer ambiente, tanto profissional, como acadêmico. Conheça as opções! A linha possui cadernos de capa dura em tamanho unive... [Ver mais](#).



Item SORTIDO

✓ Disponível em estoque

R\$ 39,90

1x de **R\$ 39,90** sem juros

1

COMPRAR

Compra Segura

adicionar à lista de desejos

CONHEÇA OS TAMANHOS

Calcule o frete e o preço

Digite o CEP

OK

não sei meu CEP



(0) avaliações | Faça uma avaliação

Data: 26/07/2022

Link: <https://www.tilibraexpress.com.br/caderno-espiral-capa-dura-universitario-10-materias-zip-200-folhas>

Mania Pop - R VISCONDE DE TAUNAY, 651, SANTA MONICA, BELO HORIZONTE – MG CEP: 31.525-020

CNPJ: 22.531.717/0001-00

QP MANIAPOP

Home » Tomas » Marvel » Jandala » Caderno Universitario - X-men - Simbolo - 200 folhas - Capa Dura



Barpresto Funko Pop Chaveiros da Funko BigBoysToys Colecionáveis de Futebol Americano Outras Categorias

Caderno Universitário - X-men - Simbolo - 200 folhas - Capa Dura

Caderno Universitario - X-men - Simbolo - 200 folhas - Capa Dura

Referência: cad200xmensimbolo
Modelo/Marca: Jandala
Fabricante: Jandala

R\$ 34,90
ou em até 1x de R\$ 34,90 no cartão

COMPRAR

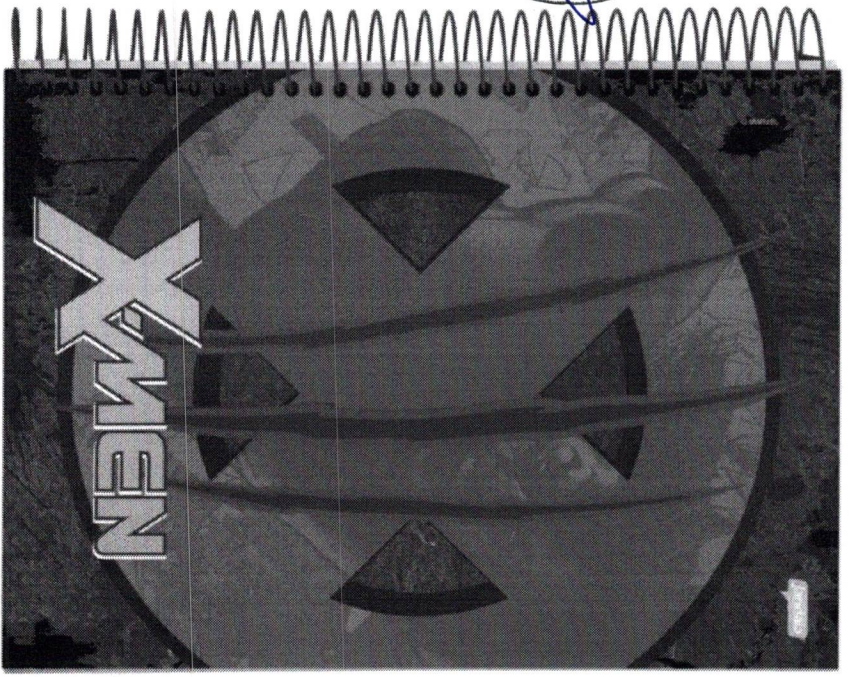

Data: 26/07/2022

Link: <https://www.maniapop.com.br/caderno-universitario-x-men-simbolo-200-folhas-capa-dura>

p1679?shopcad&gclid=Cj0KCQjwof6WBhD4ARIsAOi65ajKRuHoZ03ggtgqIzknHY_ZXasIOSFN0JlUoc4TRDONZOHZIXM_PUaAmH5EALw_wCB

Calcular frete

Indicar este produto Deixar um comentário

Tweet Like G+1

Botão Bancário R\$ 34,90 à vista R\$ 34,90 à vista

CECIL CONCORDE COMERCIO INDUSTRIA IMPORTACAO E EXP LTDA. CNPJ 04.431.847/0001-81 / RUA HENRIQUE MARTINS, 453, MANAUS – AM CEP: 69.010-010

The screenshot shows the website interface for Livraria Concorde. At the top, there is a navigation menu with icons and labels for 'LIVROS', 'PAPELARIA', 'ESCRITÓRIO', 'ESCRITA', 'LIVROS INFANTIS', 'MOCHILAS E BOLSAS', 'ORGANIZAÇÃO', and 'MAIS CATEGORIAS'. A search bar is present with the text 'o que procura hoje?'. The main content area displays the product 'CADERNO UNIV,CD ESPIRAL 10 MATERIAS 200FLS FEMME' with a price of 'Por: R\$ 39,00'. Below the product name, there is a 'COMPRAR' button and a 'SIMULADOR DE FRETE' section with '00000-000' and an 'OK' button. Social media sharing icons for WhatsApp, Facebook, Twitter, and LinkedIn are also visible. A circular stamp from 'DEPTO DE COMPRAS E LICITAÇÕES' with the number '070' and a signature is overlaid on the top left of the page.

Data: 26/07/2022

Link: https://www.livrariaconcorde.com.br/papelaria/caderno-univ-cd-espiral-10-materias-200fls-femme?variant_id=7759

Distribuidora Curitiba de Papéis e Livros SA. CNPJ: 79.065.181.0001-94 - Rua General Arnaldo dos Santos,

455 - Uberaba, Curitiba - PR, CEP: 81560-653



Busque aqui...



Aluda? Atendimento

Bem-vindo(a) Minha conta



- CATEGORIAS
- LIVROS
- BRINQUEDOS
- GAMES
- PAPELARIA
- TECNOLOGIA
- PRESENTES
- PRÉ-VENDA Exclusiva
- OUTLET até 40% off
- COMBR NADOS**

Livrarias Curitiba > Papelaria > Escolar > Cadernos > Cadernos - Universitário 10x1

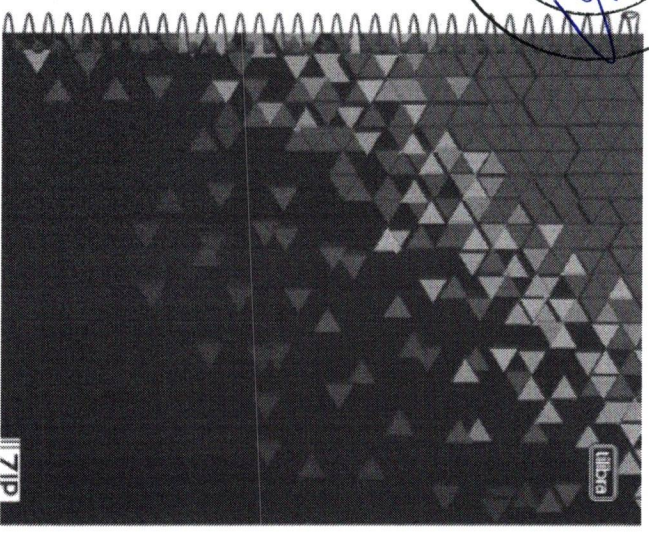

Caderno Universitário 10x1 200 Folhas Capa Dura

REF: PP045455 -17% OFF

☆☆☆☆☆ Avalie agora!

De: R\$ 42,00

R\$ 34,86

Economia de R\$ 7,14

Formas de pagamento:

Cartão de crédito: R\$ 34,86 Em até

Pix: R\$ 33,11 5% de desconto

Boleto bancário: R\$ 34,86

- 1 +

COMPRAR



Frete e prazo

Digite o CEP

OK

Não sei meu CEP

Data: 26/07/2022

Link: https://www.livrariascuritiba.com.br/caderno-universitario-10x1-200-folhas-capa-dura-pp045455/p?idsku=117547&utm_source=google&utm_campaign=shopping&utm_medium=cpc&gclid=Cj0KCQjwof6WBhD4ARIsAOi65ajj8h0tmiEPUn85-p0Yw2jYVvT6zdklslLAVNokj11zft3-QOXp4aAidSEALw_WCB

BELAS ARTES PRESENTES LTDA - ME | CNPJ: 05.745.318/0001-15 | Dr. Genaro Resende, 1170, Centro,

Cambará/PR, CEP 86390-000



Minha conta

Favoritos



O que você procura?

Atendimento

Toda a loja

Brinquedos

Artísticos Profissionais e Técnicos

Casa

Papelaria

Pesca

Alimentos



Minha / Cadernos / Cadernos Espirais Universitários 20 Matérias

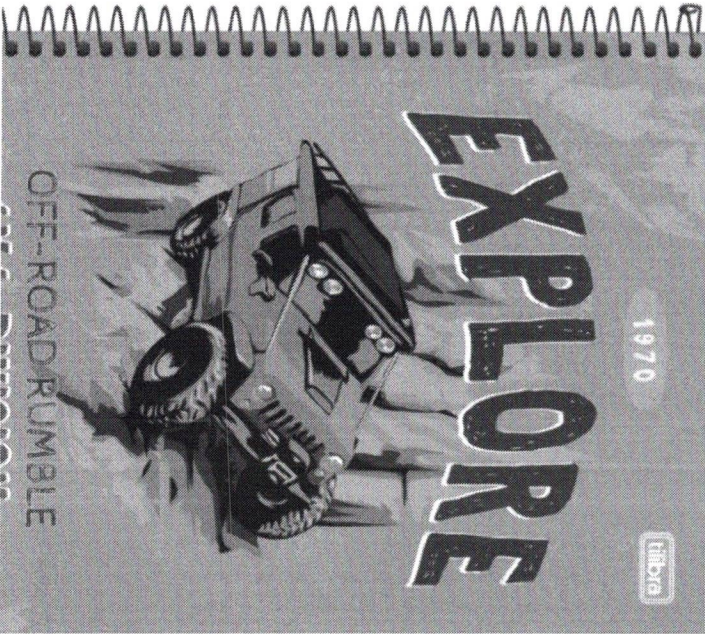

(Cód. 478891)

Caderno Espiral Capa Dura Universitário 20 Matérias D+ 400 Folhas Tilibra

Outros produtos: Tilibra

R\$ 40,38 (a vista no PIX ou boleto)

CAPA

- CAPA.05
- CAPA.06
- CAPA.01
- CAPA.02
- CAPA.03
- CAPA.04

Comprar

- 1 +

Adicionar a lista de desejos

Data: 26/07/2022

Link: https://www.belasartepresentes.com.br/caderno-espiral-capa-dura-universitario-20-materias-d-400-folhas-tilibra/?gclid=Cj0KCQjwof6WBhD4ARIsAOi65ahigv0UAA8Hc6DqQr8ku36a1voyXMSq_cuZc4_XRMdCwUSgluVnQQaAti_EALw_wCB

Port Distribuidora de Informática e Papelaria Ltda / CNPJ: 08.228.010/0002-71 / Inscrição Estadual: 001021991.00-49 / Endereço: Av. Tereza Cristina, 171 - Prado - Belo Horizonte - MG - CEP: 30410-600

ENTRE OU
CADASTRE-SE



TODAS AS CATEGORIAS

O que você está procurando?

BUSCAR

Página Inicial \ Escritório \ Organizadores \ Caixa Para Correspondência

Caixa para Correspondência Fixa Tripla Fumê 945 Acrimet 01730

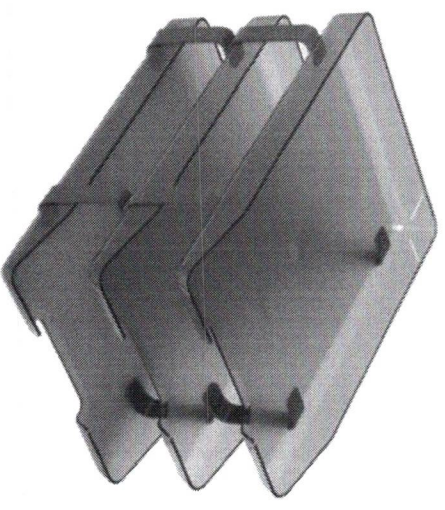

Marca: ACRIMET
Referência: 945.1

Total a prazo: R\$ 99,90 ou
R\$ 99,89 à vista no boleto
ou 2x de R\$ 49,95

QUANTIDADE
- 1 +

COMPRAR AGORA

ADICIONAR AO CARRINHO

Veja as parcelas

CALCULAR FRETE

Buscando... **Verificada**

Data: 27/07/2022

Link: <https://www.portinfo.com.br/caixa-para-correspondencia-fixa-tripla-fume-acrimet>

Dokassa Distribuidora | Avenida 1º de maio, 387 Primeiro de Maio Brusque / SC - CEP 88353-201. CNPJ: 83.031.948/0001-31



Digite o que você procura...

Entrar ou Cadastrar



- ESCRITÓRIO
- INFORMÁTICA
- ESCOLAR
- LIMPEZA
- EMBALAGENS
- DESCARTÁVEIS
- OUTLET
- PAPELARIA

Principal / Caixa Correspondência Tripla Acrimet Fumê Ref.945

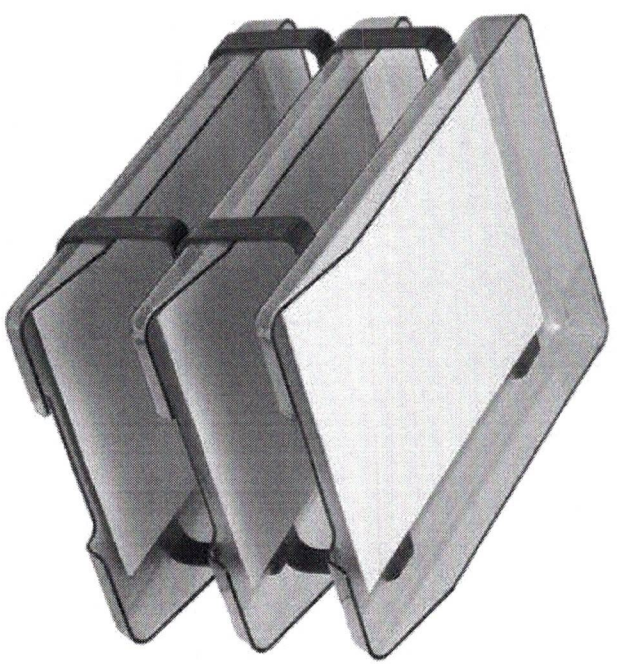

Caixa Correspondência Tripla Acrimet Fumê Ref.945

Código: 7896292294516

Caixa para correspondências tripla, confeccionada em Poliestireno com paredes de 3mm de espessura, hastes fixas garantindo estabilidade e segurança ao produto... Saiba mais

R\$ 99,40

- 1 + **COMPRAR**

COMPRE 3 POR R\$ 96,91 CADA E ECONOMIZE 3%

COMPRE 6 POR R\$ 91,94 CADA E ECONOMIZE 8%

Digite seu CEP aqui

OK

Data: 27/07/2022

Link: https://dokassa.com.br/caixa-correspondencia-tripla-acrimet-fume-ref-945-13310?gclid=Cj0KCQjwXIOXBhCrARISAL1QFCa4OdPTfwzP6GfxD0ZIWYg64sPB_fxhLOKSiw4b9ftz2OzXO4DoaAnTKEALW_wCB

13310?gclid=Cj0KCQjwXIOXBhCrARISAL1QFCa4OdPTfwzP6GfxD0ZIWYg64sPB_fxhLOKSiw4b9ftz2OzXO4DoaAnTKEALW_wCB

Conesul Materiais para Escritório LTDA. CNPJ 91.483.727/0001-22-00 Rua Tijuca, 975 - Bairro Ideal -

Novo Hamburgo/RS. CEP 93336-190



Olá, o que você procura?



Minha conta



Copa e Cozinha

Descartáveis e Utensílios

Embalagens

Escritório e Papelaria

Higiene

Informática e Tecnologia

Impressão e Suprimentos

Limpeza

Página Inicial > Produtos > ESCRITÓRIO E PAPELARIA > Caixa Correspondência > CAIXA CORRESPONDÊNCIA TRIPLA FIXA FUMÊ ACRIMET REF:945.1

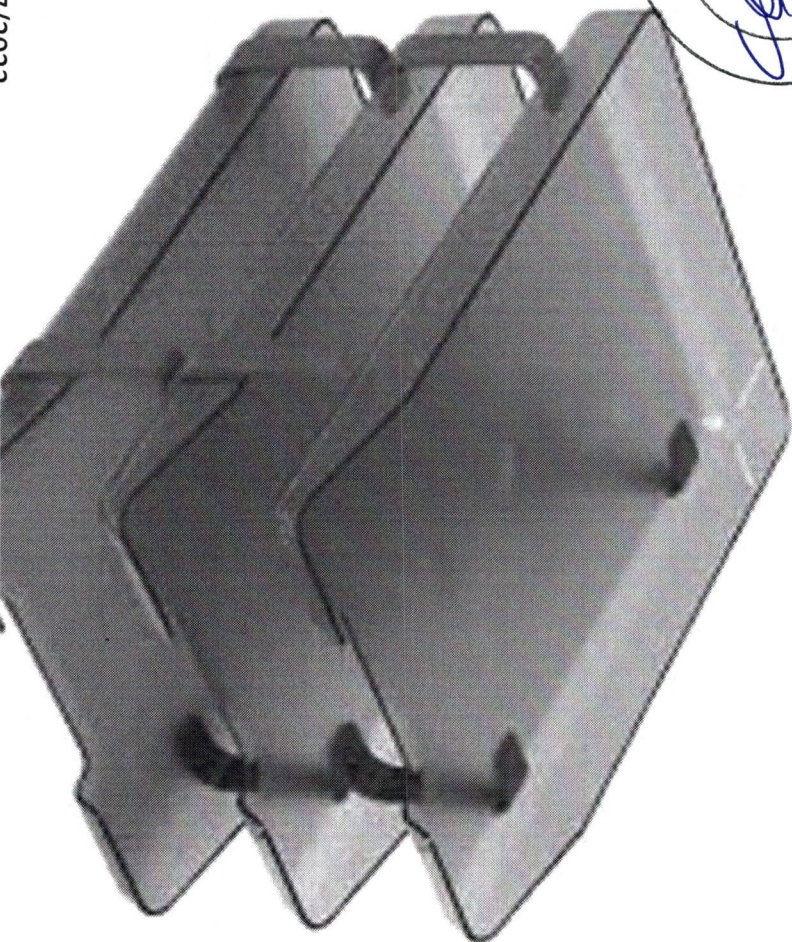

CAIXA CORRESPONDÊNCIA TRIPLA
FIXA FUMÊ ACRIMET REF:945.1

R\$ 98,59

Formas de pagamento

- 1 +

Comprar

Frete e prazo

Insira seu CEP

calcular

Compartilhe este produto



Data: 27/07/2022

Link: <https://www.conesulnh.com.br/caixa-correspondencia-tripla-fixa-fume->

[acrimet?gclid=Cj0KCCQjwXIOXBhCrARISAL1QFCZ7OD42Cpzxelr8hAcaczRirNGlasG9XdIGP6viRRZ0HJaMsQMDV4aAtuQEALw_wcb](https://www.conesulnh.com.br/caixa-correspondencia-tripla-fixa-fume-acrimet?gclid=Cj0KCCQjwXIOXBhCrARISAL1QFCZ7OD42Cpzxelr8hAcaczRirNGlasG9XdIGP6viRRZ0HJaMsQMDV4aAtuQEALw_wcb)

Papelaria e Livraria Grafipel Ltda. CNPJ: 76.319.052/0001-97 Endereço: Rua Quintino Bocaiúva, 42- Jaraguá do Sul- SC.

Grafipel

O que você está buscando?



Entrar / Pedidos

Contato

Telefones
47 3275-0137



BAZAR SITE

PAPELARIA

BOLSAS E MOCHILAS

CANETAS E MARCADORES

LIVRARIA

PRESENTES E DECORAÇÕES

Home > PAPELARIA > Materiais para Escritório > Papelaria

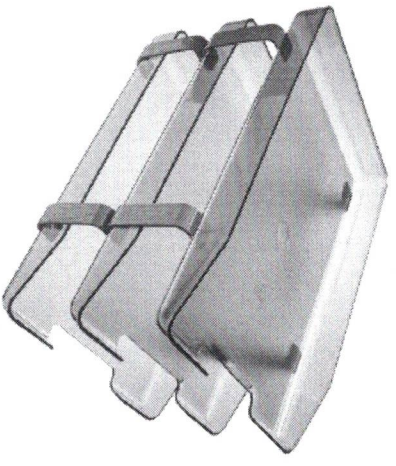

PAPELEIRA TRIPLA - FUMÊ

ADICIONAR A LISTA DE DESEJOS

(0)

CÓDIGO: 88812296

MARCA: ACRIMET

REFERÊNCIA: 945 FUME

Por: R\$129,00

4x de R\$ 32,25 sem juros

Outras formas de pagamento

Selecione a quantidade

1

COMPRAR

Compartilhe



Digite aqui o seu CEP para calcular o frete

CALCULAR

Data: 27/07/2022

Link: [https://www.grafipel.com.br/papelaria/materiais-para-escritorio/papeleira/papeleira-tripla-](https://www.grafipel.com.br/papelaria/materiais-para-escritorio/papeleira/papeleira-tripla-fume)

fume?gclid=Cj0KCQjwXl0XBhCrARISAL1QFCarwMuzQk_9TmeBKlKysVkqXPz1GOTqyO2Z3X5-pXjrSDIUUMNUB5EaAgPPEALw_wcb

CECIL CONCORDE COMERCIO INDUSTRIA IMPORTACAO E EXP LTDA. CNPJ 04.431.847/0001-81 / RUA HENRIQUE MARTINS, 453, MANAUS – AM CEP: 69.010-010



Livraria **CONCORDE**
A amiga do estudante.

o que procura hoje?

LIVROS PAPELARIA ESCRITÓRIO ESCRITA LIVROS INFANTIS MOCHILAS E BOLSAS ORGANIZAÇÃO MAIS CATEGORIAS

MINHA CONTA

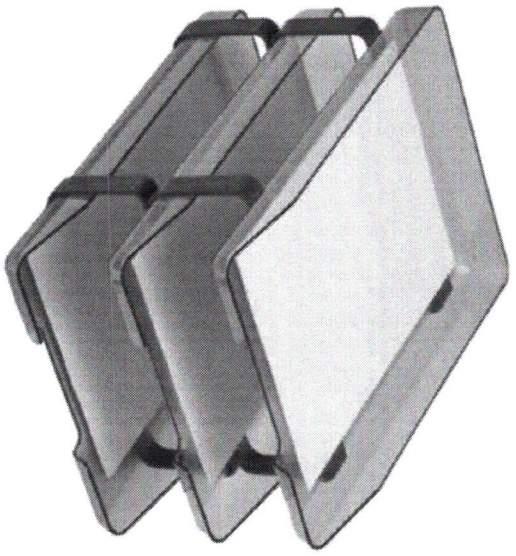

Você está em: [Home](#) > [Organização](#) > CX CORRESPONDENCIA TRIPLA TRADICIONAL FUME

CX CORRESPONDENCIA TRIPLA TRADICIONAL FUME

Referência: 32421

No compra desse produto ganha 18 PontosConcorde

Por: **RS 94,90**

1 **COMPRAR**

 SIMULADOR DE FRETE: 00000-000 **OK**



DESCRIÇÃO GERAL AVALIAÇÕES

Data: 27/07/2022

Link: <https://www.livrariaconcorde.com.br/escritorio/caixa-para-correspondencia/cx-correspondencia-tripla-tradicional-fume>

Souza Prado Bazar LTDA CNPJ: 02.810.365/0001-07 - Rua José de Alvarenga - 260, Centro - Duque de Caxias - RJ - CEP: 25020-140

RASTREAR PRODUTO AJUDA E SUPORTE

PROLAR
Sempre com você!

O QUE DESEJA PROCURAR?

Minha Conta Entrar / Cadastrear

Carrinho 0 itens

-PAPELARIA ▾ -BRINQUEDOS ▾ -DECORAÇÃO ▾ -UTILIDADES ▾ -NATAL ▾ -ELETRÔNICOS ▾

HOME / -PAPELARIA LAPIS DE COR E HIDROCOR HIDROCOR HIDROCOR COM 12 FABER CASTELL

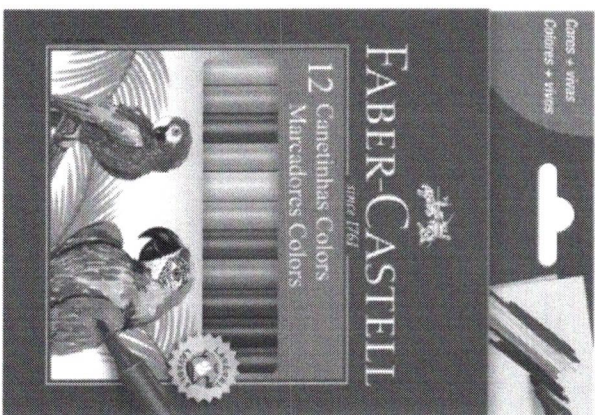
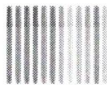

HIDROCOR COM 12 FABER CASTELL

REF: 40341-2

EAN: 7891360577485

DATA DE LANÇAMENTO: 20/05/2021

R\$ 17,99

ou 1x de **R\$ 17,99** Sem juros Cartão Hipercard - Vindi

Quantidade:

COMPRAR

SIMULADOR DE FRETE

CALCULAR

Data: 27/07/2022

Link: https://www.lojaprolar.com.br/hidrocor-com-12-faber-castell?parceiro=8306&gclid=Cj0KCQjwXIOXBhCrARISAL1QFCajA4bMHJL36vY4ADFSQ1Lavrmgi3UAuHQ09T_KnWHSxazb9ny3SOMaAq61EALw__wcb

F.C.W COMERCIO DE PAPELARIA E VESTUARIOS EIRELI 10.860.676/0001-09 - Travessa: Itararé,55 -

80060040 Curitiba/PR

FCW
distribuidora

FCW distribuidora

FCW distribuidora

FCW distribuidora

Todo Os Departamentos

Construcao E Reforma

Escolar

Escritorio

Higiene E Limpeza

Informatica

← CANETA

Caneta Hidrocor Prestocolor C/12 Cores Faber



Digite o que procura



Faça seu login
ou cadastre-se

Meu Carrinho
item(s)

Caneta Hidrocor Prestocolor C/12 Cores Faber - Pensou em Caneta - Pensou FCW!
Código do Produto:896
Disponível em estoque
Fabricante: FABER

Outros produtos FABER

Tags: caneta hidrocor faber, caneta hidrocor, 12 cores prestocolor, prestocolor

R\$ 16,38

COMPRAR

Clique e
Calcule seu Frete



Informações sobre o produto

Indique o produto

Tem alguma dúvida?

Data: 27/07/2022

Link: https://www.fcwdistribuidora.com.br/produto/2/1565/caneta-hidrocor-prestocolor-c-12-cores-faber?utm_source=google&utm_medium=shop&utm_campaign=google_shop&gclid=Cj0KCQjwXIOXBhCrARISAL1QFCa2rLX99nVPVAsIrxuOIX1L-KWQTrnMzsuk800W09f5R4msvwdXw5MAaAu8KEALw_WCB

Link: https://www.fcwdistribuidora.com.br/produto/2/1565/caneta-hidrocor-prestocolor-c-12-cores-faber?utm_source=google&utm_medium=shop&utm_campaign=google_shop&gclid=Cj0KCQjwXIOXBhCrARISAL1QFCa2rLX99nVPVAsIrxuOIX1L-KWQTrnMzsuk800W09f5R4msvwdXw5MAaAu8KEALw_WCB

Papelaria Ativa Ltda - CNPJ: 07.181.141/0001-05 - R 25 DE AGOSTO, 79, ITROUPAVA NORTE, BLUMENAU-

SC / CEP: 89.053-300



Digite o que você procura



MARCAS

NOVIDADES

GRAFBOX

PAPELARIA

CADERNOS

CANETAS

SALE

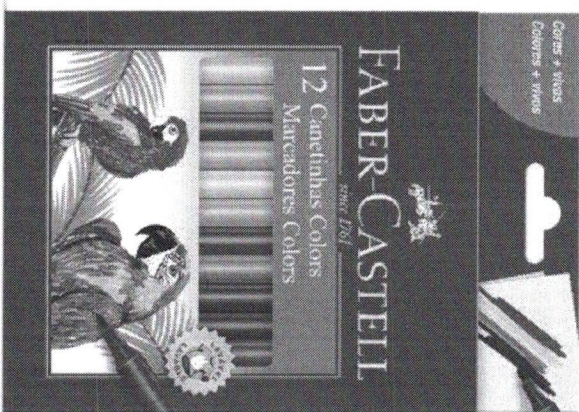

Início / Canetas / Hidrocor

Caneta Hidrocor Faber-Castell 12 cores

Código: 1818001



Marcas: Faber Castell

R\$ 16,50

1



COMPRAR

Calcule o frete

CEP

Calcular

Compartilhe

Data: 27/07/2022

Link: https://www.grafitte.com.br/caneta-hidrocor-faber-castell-12-cores?utm_source=Site&utm_medium=GoogleMerchant&utm_campaign=GoogleMerchant&gclid=Cj0KCQjwXOBhCrARISAL1QFCy9uQlrkv0j2lJwCQLQ7mKw

G2VILLU2DDCu1PVxy55g1te2USFjwQDesaAgdeEALw_wcb



A.W. Faber-Castell SA. Endereço: Rua Cel. José Augusto de Oliveira Salles, 1876. Conj Adm. CEP: 13.570-820. Distrito Industrial. São Carlos/SP. CNPJ: 59.596.908/0001-52.



FABER-CASTELL Since 1761

Busque aqui seu produto

Histórico de Compras Atendimento

Olá, Usuário **MINHA CONTA**  **MEU CARRINHO** 

Lapis de Cor Canetinhas

Canetas Marcadores Lapis Grafite Borrachas Apontadores Estojos Kits Lançamentos Linha Artística Outros

Canetinhas > Regulares

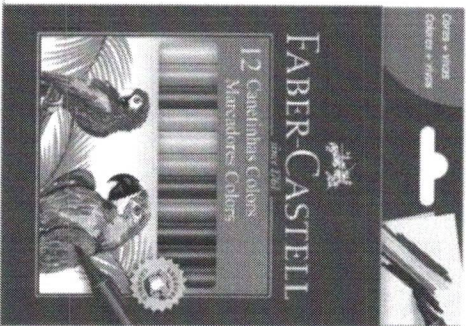

Canetinha Cores 12 Cores Faber-Castell BT 1 UN

Código: 191068

R\$ 14,52

Quantidade:

1

 Adicionar ao carrinho

[Veja Similares](#)

[Avaliar Produto](#) [Descrição do Produto](#) [Compre Junto](#) [Indique a um Amigo](#)



Data: 27/07/2022

Link: <https://www.loiafabercastell.com.br/prod/canetinha-colors-12-cores-faber->

[castell/191068?gclid=Cj0KCQjwXlOXBhCrARIsAL1QFcbsIHLcFchi2ucvYMDdD4Zldt3ixmirmLK1fCBYj23_XjgawA-QT1agaARyZEALW_wCB](https://www.loiafabercastell.com.br/prod/canetinha-colors-12-cores-faber-castell/191068?gclid=Cj0KCQjwXlOXBhCrARIsAL1QFcbsIHLcFchi2ucvYMDdD4Zldt3ixmirmLK1fCBYj23_XjgawA-QT1agaARyZEALW_wCB)

Port Distribuidora de Informática e Papelaria Ltda / CNPJ: 08.228.010/0002-71 / Endereço: Av. Tereza Cristina, 171 - Prado - Belo Horizonte - MG - CEP: 30410-600

ENTRE OU CADASTRE-SE

PORT

TODAS AS CATEGORIAS

O que você está procurando?

BUSCAR

Página Inicial>Escolar>Caneta Hidrográfica

Caneta Hidrográfica 12 Cores 150112CZF Faber-Castell 18083

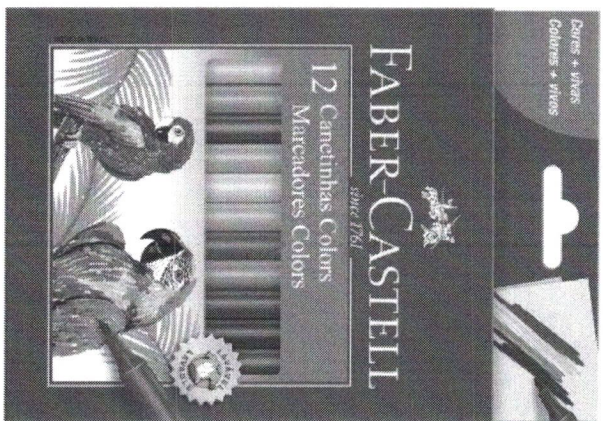

Dores + vivos
Cores + vivos

Marca: FABER-CASTELL
Referência: 150112CZF
5.0/5 - 1 Opiniões

Total a prazo: R\$ 14,50 ou
R\$ 14,50 à vista no boleto

QUANTIDADE
- 1 +

COMPRAR AGORA

ADICIONAR AO CARRINHO

Veja as parcelas

CALCULAR FRETE

Passar o mouse e veja detalhes



Opiniões Verificadas
OPINIÃO DOS CLIENTES 4,8/5

Tire suas Dúvidas

Data: 27/07/2022

Link: https://www.portinfo.com.br/escolar/canetas/caneta-hidrografica/caneta-hidrografica-c-12-cores-150112czf-faber-castell?gclid=Cj0KCQjwX0XBhCARIsAL1QFCb1YnYZ864abgE8GLVF57KUKFYp4w5xhdGsAQnx7Z79YgZP-V6vcYaArwAEALw_wcb

castell?gclid=Cj0KCQjwX0XBhCARIsAL1QFCb1YnYZ864abgE8GLVF57KUKFYp4w5xhdGsAQnx7Z79YgZP-V6vcYaArwAEALw_wcb

A.W. Faber-Castell SA. Endereço: Rua Cel. José Augusto de Oliveira Salles, 1876. Conj Adm. CEP: 13.570-820. Distrito Industrial. São Carlos/SP. CNPJ: 59.596.908/0001-52.

FABER CASTELL since 1761

Busque aqui seu produto

Histórico de Compras Atendimento

Olá, Usuário **MINHA CONTA** **MEU CARRINHO**

Lápis de Cor Canetinhas Caneças Marcadores Lápis Grafite Borrachas Apontadores Estojos Kits Lançamentos Linha Artística Outros

▶ Marcadores ▶ Marca Texto Regular

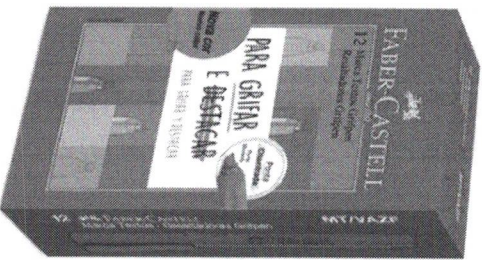

Veja Similares

Marca Texto Grippen, Verde Água, 12 Unidades, Faber-Castell - CX 12 UN

Código: 619211

R\$ 31,90

Quantidade:

1

Adicionar ao carrinho

Avaliar Produto

Descrição do Produto

Indique a um Amigo

Data: 27/07/2022

Link: <https://www.lojafabercastell.com.br/prod/marca-texto-grifpen-verde-agua-12-unidades-faber-castell/619211>

MARPAX IMPORT E DISTRIBUIÇÃO EIRELI | CNPJ: 35.735.022/0001-84 Rua Cantigas de Saudade, 04 -

Jardim Amália - São Paulo - SP / CEP: 05890-050



🔍 Digite o que você procura

Buscar

Entrar | Cadastar

Meu Carrinho 



Encadernação



Plastificação



Culminotinas



Papéis



Impressão



Informática



Papelaria



Artesanato



Embalagens



Ofertas

Página Inicial / Papelaria / Escrita / Marca Texto



MARCA TEXTO LARANJA FLUORESCENTE CHANFRADO BRW 12UN

☆☆☆☆☆ (Avalie agora!)

Código: 2140 | Marca: BRW | Modelo: Marca texto | Disponibilidade: Imediata | Referência: PR0310

Marca texto na cor Laranja com Ponta Chanfrada BRW. Embalagem com 12 unidades. Cores super fluorescentes para você destacar o que é importante.

De: R\$ 34,99

POR: **R\$ 26,90**

OU 5X DE **R\$ 5,38** SEM JUROS

 Ver todas as formas de pagamento.

1 

 **COMPRAR**

Data: 27/07/2022

Link: <https://www.marpax.com.br/marcador-de-texto-laranja-fluorescente-chanfrado-brw-12un?parceiro=8136>

PAPELARIA ART NOVA LTDA - EPP | CNPJ: 02.805.642/0001-93 | Av. Celso Garcia Cid, 1415, Vila Siam,
Londrina/PR, CEP 86039-000

PAPELARIA
ARTNOVA

O que procura hoje?

TODAS CATEGORIAS Escritório Agentas Escolar Mochilas Cadernos Eletrônicos Quadros Artístico Informática Pastas Scrapbook Bazar

Olá, faça seu login ou cadastre-se

Precisa de ajuda?

0 Carrinho

Escritório > Caneta Gel

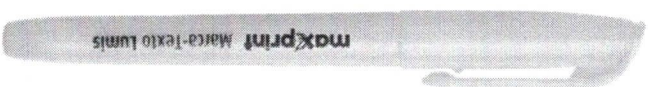

(Cód. 29934)

Caneta Marca Texto Lumis Maxprint Amarelo Cx C/12 Und

Outros produtos: Maxprint

R\$ 24,00

COMPRAR

- 1 +

Consulte o prazo de entrega do seu pedido

XXXXX-XXX

CALCULAR

Data: 27/07/2022

Link: https://www.papelariaartnova.com.br/escritorio/caneta-gel/caneta-marca-texto-lumis-maxprint-amarelo-cx-c-12-und/?utm_source=google_shopping&utm_medium=search&utm_campaign=comparadores&gclid=Cj0KCQjwIX0XBhCRARISAL1QFcbUepySbU-U-

HOBDmF_DNtAddXOVxwTlVkJ_sHEsnzFKNVl9PIMXVaAuC5EALW_wCB

Kalunga SA - CNPJ: 43.283.811/0001-50 - Endereço: Rua da Mooca, 766 - São Paulo - SP - CEP: 03104-000

Kalunga

Digite aqui sua busca

Nossas Lojas 2ª Via Boleto Faturado Histórico de Compras Atendimento



Ola, Usuário
MINHA CONTA ▾

Busca de
CARTUCHOS

Móveis
ASSINATURAS

MEU CARRINHO

- das as
- regoriaas
- Volta às Aulas
- Gamers
- Informática
- Cartuchos
- Impressoras
- Notebooks
- Rede
- Smartphones
- Apresentação
- Mídias
- Escolar
- Escritório
- Escrita
- Papeis
- Organização
- Móveis
- Embalagens
- Limpeza
- Eletrônicos

ia & Corretivos

✦ > Escrita & Corretivos > Marca Texto > Faber Castell

taques

as Estereográficas 1,0
as Hidrográficas 0,4

as Luxo

tivos

de Cor Sertavado

Texto

es

adores

thas

as C/ Base Fixa

as Detectoras

as Estereográficas 0,7

as Estereográficas 0,8

as Estereográficas 1,0

as Estereográficas 1,2

as Estereográficas 1,6

as Estereográficas Apagáveis



Marca Texto Griffpen, Cinza, 12 Unidades, Faber-Castell - CX 12 UN

Código: 6192209 | Mais produtos [Faber-Castell](#) | [Ver informações do produto](#) | (0 Avaliações)

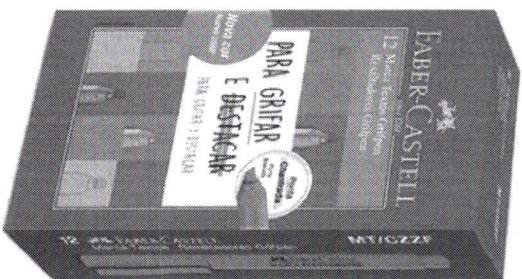

R\$ 31,90

Qtde: 1

Comprar

Assine e programe sua recorrência »

Calcular frete e prazo de entrega

00000-000

Calcular

Consultar estoque em loja física

Escolha uma loja para verificar a disponibilidade

Data: 27/07/2022

Link: https://www.kalunga.com.br/prod/marca-texto-griffpen-cinza-12-unidades-faber-castell-cx-12-un/6192209?pcID=39&gclid=Cj0KCojwIOXBhCRARISAL1QFCyAM1FGt4qRP8ywmfrGvmuk3WCNI9GXZISfSLyJ4_zLZpBxksdbdEyaAILXELw_wc

ATACADO JANDAIA – AV JOAQUINA RAMALHO, N° 45, VILA QUILHERME, SÃO PAULO – SP CNPJ:

61.192.522/0009-84



Do que sua empresa precisa hoje?

Cadernos Agendas Escolar Pedagógicos Escrita Escritório Organização Informática Papéis Artesanato Embalagens Utilidades Apresentação



Ver mais produtos PILOT

Cód: 73237

Pincel Marca Texto Lumicolor Amarelo Pilot - Caixa com 12 Unidades-73237

R\$ 32,40

em até 3x R\$ 10,80 sem juros no cartão

- 1 +

Comprar

Data: 27/07/2022

Link: https://www.atacadojandaia.com.br/pincel-marca-texto-lumicolor-amarelo-pilot---caixa-com-12-unidades-73237/p?idsku=73237&gclid=Cj0KCQjwxiOXBhCrARISAL1QFCarAUfjy91Yaxj_rx4nSD1LQgjn2WiuV3Uf3y5fkk6WgnSQTumsqkaAoVREALw_wcb

73237/p?idsku=73237&gclid=Cj0KCQjwxiOXBhCrARISAL1QFCarAUfjy91Yaxj_rx4nSD1LQgjn2WiuV3Uf3y5fkk6WgnSQTumsqkaAoVREALw_wcb

Casa da Loise Shop Comércio Art. Papelaria Eireli - CNPJ: 26.086.010/0001-85 | R CARMELINA PREVITALE

PERA, 147, JARDIM RIBEIRO, VALINHOS - SP



HOME / CATEGORIAS / CATEGORIAS DE PRODUTOS / CATEGORIA ESPECIALIZADA / T-SHIRT / T-SHIRT

CARAN D'ACHE LOVERS PINTURA DESENHO LETTERING PAPELARIA FINA PAPELARIA CUTE & KIDS PRESENTES ESPECIAIS

O que você procura?



Atendimento



Minha conta



Caneta Marcador Tecido Compactor T-Shirt Marker Ponta 2-5 mm

TSHIRTVERDE 0 OPINIÕES

Cores disponíveis



R\$ 25,00

R\$ 23,75 à vista com desconto Pix - Vindi ou 5x de R\$ 5,00 Sem juros Cartão

Elo - Vindi

Mais informações

1

COMPRAR



INFORME SEU CEP

00000-000

Calcular



Data: 27/07/2022

Link: https://www.casadaloise.com.br/desenho/canetas-artisticas/caneta-marcador-tecido-compactor-t-shirt-marker-ponta-2-5-mm?srsltid=AdGWZVRGq5Amo5_JGD1006ZrNFRKylsdl5IKM3ubos4UCTPdVA5MTz0PVo&variant_id=323

mm?srsltid=AdGWZVRGq5Amo5_JGD1006ZrNFRKylsdl5IKM3ubos4UCTPdVA5MTz0PVo&variant_id=323

LAVORO PAPÉIS / - R. José dos Réis,579 - Vila Prudente - 03139-040 - São Paulo/SP. CNPJ:

12.571.679/0001-58



O que você procura? Digite aqui...

Compre pelo Telefone
(11) 2667-5696



Meu Carrinho
R\$ 0,00

SUPRIMENTOS

PAPÉL COUCHÉ

PAPÉL OFFSET

PAPÉL FOTOGRÁFICO

PAPÉL COLOR PLUS

PAPÉL PARANÁ

PAPÉL LAMINADO

PAPÉL PEROLIZADO

PAPÉL SCRAPBOOK

» SCRAPBOOK » CANETAS » CANETA PARA TECIDO COR PRETA - BRW

CANETA PARA TECIDO COR PRETA - BRW

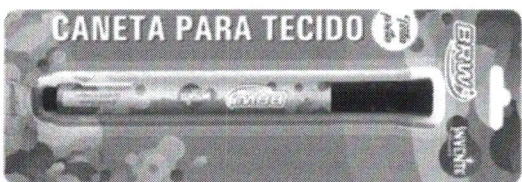

Referência: CA0020

R\$ 9,90

ou em até 1x de R\$ 9,90 no cartão
ou R\$ 9,60 à vista com 3% de desconto



COMPRAR

CALCULE O FRETE



Data: 27/07/2022

Link: <https://www.lavoropapeis.com.br/caneta-para-tecido-cor-preta-brw->

[p11937?gclid=Cj0KCQjwXl0XBhCrARISAL1QFCZle3IZmKMVKDo3RwYOIkwPFbE0BwqFeczUAPt-WccnRp392UjmdkaAvoJEALw_wcb](https://www.lavoropapeis.com.br/caneta-para-tecido-cor-preta-brw-p11937?gclid=Cj0KCQjwXl0XBhCrARISAL1QFCZle3IZmKMVKDo3RwYOIkwPFbE0BwqFeczUAPt-WccnRp392UjmdkaAvoJEALw_wcb)

Aviamentos Tricolândia Eireli - CNPJ: 78.572.583/0001-12 - Av Duque de Caxias, 344, Zona 01 -

Maringá/PR - CEP: 87013-180

Tricolândia
desde 1984

O que você está procurando?

PROMOÇÃO AGULHAS ARMAANHOS, BOTÕES E ZIPER RESCURT BORDADO E VÍES CASA E DECORAÇÃO DECOUPAGE E STENCIL FIO DE MALHA FITAS E LAÇOS LÃS LINHAS E BARRANTES MDF NATAL PÁSCOA PEDRABUS PINTURA E COLAGEM

LOJA DE TÊXIDOS

BUSCAR

Menu
Carrinho 0

Home > Pintura e Colagem > tintas

Caneta Para Tecido Acrilpen Acrilex MARRON 531



★★★★★ Avaliar produto

Acrilex

Excelente fixação.

Super resistência a lavagem.

Apresentada em 12 cores.

MODO DE USAR

Lavar o tecido antes da pintura, para retirar os resíduos de goma.

A ponta da caneta Acrilpen permite conseguir diferentes espessuras de traços. Usando na posição vertical obtemos traços finos, inclinando-a obtemos traços mais grossos.

Após a pintura, aguardar 72 horas para lavagem.

Após o uso, guardá-la na posição horizontal.

por **R\$ 7,20** /UN.

em até 1x de R\$ 7,20

Data: 27/07/2022

Link: https://www.tricolandia.com.br/caneta-para-tecido-acrilpen-acrilex-2476.html?gclid=Cj0KCQjwXIOXBhCrARISAL1QFCbjpoMlUJ-LyXknEqWHbXoPKNaXDc4GWHNMMzSYfGwFB_ViEo3YjwaAisPEALw_wcB

Rei do Armarrinho | CNPJ: 60.627.429/0001-35 R. Cavalleiro Basílio Jafet, 99 - Cep: 01022-020 - Centro -

São Paulo



Digite aqui o que procura.



- ARTESANATO
- BONDADOS E ACABAMENTOS
- CAMA MESA E BANHO
- COSTURA E CONFECÇÃO
- CROCHÊ E TRICÔ
- FITAS
- NATAL
- PATCHWORK
- EMBALAGENS
- OFERTAS

Cód 700840-153-520

Acrilpen Marcador de Tecido

★ ★ ★ ★ ★ (1 Avaliação) [Deixe sua avaliação](#)

ACRILEX

Por: **R\$ 7,00**

Selecione o modelo desejado

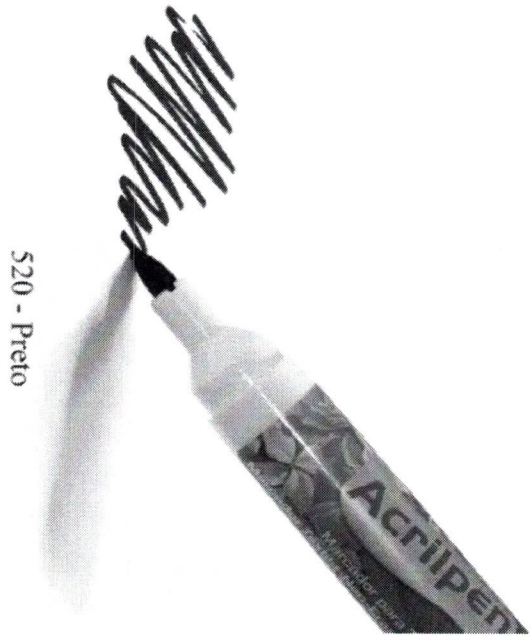

520 - Preto

501-AZUL TURQUESA	503-AZUL CELESTE	505-AMARELO OURO	507-VERMELHO FOGO	510-VERDE FOLHA	513-VERDE MUSGO
- 0 +	- 0 +	Indisponível	- 0 +	- 0 +	Indisponível
516-VIOLETA	517-LARANJA	520-PRETO	531-MARRON	537-ROSA	555-VINHO
Indisponível	Indisponível	- 0 +	- 0 +	- 0 +	- 0 +

Data: 27/07/2022

Link: <https://www.reidoarmarrinho.com.br/acrilpen-04406/p?idsku=2886&mkwid=->

dc_pcrd_pmt_pkw_slid_product_773_2886_pgrid_ptaid_&gclid=cj0KCCQjwXIOXBhCrARiSAL1QFCZxgcke_a2kCOyFF05hhjNaOyJBHrt05X1SxNBRRp1X2cgVA1CEFGwa Ah2ceALw_wcb

Lepok Comércio Eletrônico - CNPJ: 14.252.353/0001-93 AV RIO DAS PEDRAS, 548, JARDIM ARICANDUVA / SÃO PAULO-SP



A sua grande papelaria

O que você quer buscar? :

Q Buscar

Bom dia!

Código: 03050 | Veja mais produtos: **Acrillex** | 4.8 de 5 (6) Clique e veja!

ta Estereográfica 0.4 (2)

ta Estereográfica 0.5 (4)

ta Estereográfica 0.7 (88)

ta Estereográfica 0.8 (8)

ta Estereográfica 1.0 (63)

ta Estereográfica 1.2 (2)

ta Estereográfica 1.6 (6)

ta Graf (168)

ta Hidrográfica (347)

ta Hidrográfica para Colorir (22)

ta pra Tecido (12)

as Diversas (10)

ador Detector (2)



0

0

R\$ **6,94** no boleto ou PIX

ou R\$ **7,15** em 1x ver parcelas

Compre com **ame** e reciba Cashback.

Quantidade

1

Comprar

Adicionar a lista

Disponibilidade nas lojas **Ver lojas**

Descrição do Produto

Avaliar Produto

Enviar para @lepokpapelaria



Data: 27/07/2022

Link: https://www.lepok.com.br/produto/caneta-Para-Tecido-Acrilpen-Preta-520-Acrillex/03050?gclid=Cj0KCQjwXl0XBhCARlSAL1QFCb0aZjz8cn-ZBMW96-syJ-cywm-fWv6oMxJdxsetxxVVO-GCWXXvgaAkjPEALw_wcb

ATACADO JANDAIA – AV JOAQUINA RAMALHO, N° 45, VILA QUILHERME, SÃO PAULO – SP CNPJ:

61.192.522/0009-84



Do que sua empresa precisa hoje?



Cadernos Agendas Escolar Pedagógicos Escrita Escritório Organização Informática Papéis Artesanato Embalagens Utilidades Apresentação



Ver mais produtos BIC- AMAZONAS

Cód. 350699

Caneta Para Quadro Branco Preto Bic - 1 Caixa Com
12 Unidades-350699

R\$ 60,96

em até 3x R\$ 20,32 sem
juros no cartão

- 1 +

Comprar

Calcular frete e prazo

Compartilhe

Data: 27/07/2022

Link: [https://www.atacadojandaia.com.br/caneta-para-quadro-branco-preto---bic---caixa-com-12-unidades-](https://www.atacadojandaia.com.br/caneta-para-quadro-branco-preto---bic---caixa-com-12-unidades-350699/p?idsku=350699&gclid=Cj0KCQjwXOXBhCrARISAL1QFCb6u_m4YrShbcI8Xzfj8kKCGkzRa_qyZjpbDg1uXEapccr5NayF2KMMapQGALw_wcb)

[350699/p?idsku=350699&gclid=Cj0KCQjwXOXBhCrARISAL1QFCb6u_m4YrShbcI8Xzfj8kKCGkzRa_qyZjpbDg1uXEapccr5NayF2KMMapQGALw_wcb](https://www.atacadojandaia.com.br/caneta-para-quadro-branco-preto---bic---caixa-com-12-unidades-350699/p?idsku=350699&gclid=Cj0KCQjwXOXBhCrARISAL1QFCb6u_m4YrShbcI8Xzfj8kKCGkzRa_qyZjpbDg1uXEapccr5NayF2KMMapQGALw_wcb)



Alfa Informatica Eireli | CNPJ: 25.970.692/0001-21 - Endereço: QNE 34 Lote 08 | Taguatinga Norte- DF |

CEP:72125-340

Alfa

O que você procura?

Minha Conta 0 - R\$0,00
Acessar / Cadastre-se Seu carrinho está vazio.

PAPÉIS ESPECIAIS PLASTIFICAÇÃO E ENCADERNAÇÃO CALÇADOS, ROUPAS E BOLSAS CANETAS COZINHA E LAR ENVELOPES EQUIPAMENTOS ESCOLAR ETIQUETAS

CALÇADORAS CANETAS

◆ / PINCEL MARCADOR QUADRO BRANCO WBM-7 PILOT 12 UNIDADES

FRETE GRÁTIS a partir de R\$ 149,99 **Veja o Regulamento**



PINCEL MARCADOR QUADRO BRANCO WBM-7 PILOT 12 UNIDADES

R\$89,99

À vista **R\$85,49 (5% OFF)**

Economize **R\$4,50** no boleto bancário

Em até 3x de **R\$30,00** sem juros ou até 12x de **R\$9,04** com juros

SIMULAR PARCELAMENTO DO PRODUTO

Marca: **Pilot** Modelo: **WBM-7**

Opções disponíveis

Cor:

Data: 27/07/2022

Link: <https://lojaalfa.com/pincel-marcador-quadro-branco-wbm-7-pilot-12->

unidades?gclid=Cj0KCQjwXIOXBhCrARISAL1QFCZSBEucFBlaj5rGgs_rhKY075zz965WA86URCpxeRntz1GrDc1R6K4aAmrOEALw_wcb

Port Distribuidora de Informática e Papelaria Ltda / CNPJ: 08.228.010/0002-71 / Endereço: Av. Tereza Cristina, 171 - Prado - Belo Horizonte - MG - CEP: 30410-600

ENTRE NA
CADASTRE-SE



TODAS AS CATEGORIAS

que você está procurando?

BUSCAR

Página inicial | Fabricação | Quem somos | Pincel Admício

Pincel para Quadro Branco Bic Recarregável Azul Caixa Com 12 Unidades 20037



Passa o mouse e veja detalhes

Marca: BIC
Modelo: 904401
Referência: 904401

Total a prazo: R\$ 88,00 ou
R\$ 67,99 à vista no boleto

QUANTIDADE

- 1 +

COMPRAR AGORA

ADICIONAR AO CARRINHO

Veja as parcelas

CALCULAR FRETE

Opiniões Verificadas

OPINIÕES DOS CLIENTES
***** 4,8/5

Tire suas Dúvidas



Data: 27/07/2022

Link: <https://www.portinfo.com.br/pincel-para-quadro-branco-bic-recarregavel-azul-cx-c12un-ref-904401?gclid=Cj0KCojwXOBhCRARISAL1QFCa8rzDhC...>

Kalunga SA - CNPJ: 43.283.811/0001-50 - Endereço: Rua da Mooca, 766 - São Paulo - SP - CEP: 03104-000

Kalunga

Digite aqui sua busca

Nossas Lojas 2ª via Boleto Faturado Histórico de Compras Atendimento



Olá, Usuário
MINHA CONTA

Busca de
CARTUCHOS

Minhas
ASSINATURAS

MEU CARRINHO

- Volta às Aulas
 - Gamers
 - Informática
 - Cartuchos
 - Impressoras
 - Notebooks
 - Rede
 - Smartphones
 - Apresentação
 - Miúdas
 - Escolar
 - Escritório
 - Escrita
 - Papéis
 - Organização
 - Móveis
 - Embalagens
 - Limpeza
 - Eletrônicos
- ✎ > Escrita & Corretivos > Pincéis para Quadro Branco > Bic



VOLTAS AULAS MATERIAL ESCOLAR EM ATÉ 12X SEM JUROS* CONFIRA



*Confira as regras no foto da campanha

Pincel Marcador de Quadro Branco BIC Marking Preto, Recarregável, Ponta Redonda, 904400 - PT 12 UN

Código: 623724 Mais produtos BIC Ver informações do produto (0 Avaliações)

- As Esferográficas 0,7
- As Esferográficas 0,8
- As Esferográficas 1,0
- As Esferográficas 1,2
- As Esferográficas 1,6
- As Esferográficas Apagáveis
- As Esferográficas Gel
- As C/ Base Fixa
- As Detectoras
- As Esferográficas 0,7
- As Esferográficas 0,8
- As Esferográficas 1,0
- As Esferográficas 1,2
- As Esferográficas 1,6
- As Esferográficas Apagáveis
- As Esferográficas Gel

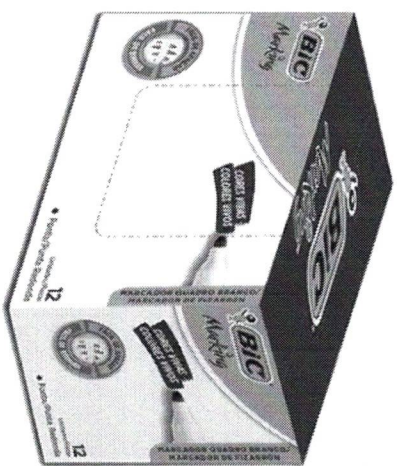

R\$ 68,50

Qtde: 1

Comprar

Assine e programe sua recorrência »

FRETE GRÁTIS Todo o Brasil

Calcular frete e prazo de entrega

00000-000

Calcular

Data: 27/07/2022

Link: https://www.kalunga.com.br/prod/pincel-marcador-de-quadro-branco-bic-marking-preto-recarregavel-ponta-redonda-904400-pt-12-un/623724?pcID=39&gclid=cj0KCOjwXOXBhCrARISAL1QFCbRuvPgqt5qMgkKvVDqSU4U6NnAV1y4Pxs689h2uxxjNBAXT2-OYauB3EALw_wCB

A.W. Faber-Castell SA. Endereço: Rua Cel. José Augusto de Oliveira Salles, 1876. Conj Adm. CEP: 13.570-820. Distrito Industrial. São Carlos/SP. CNPJ: 59.596.908/0001-52.

FABER CASTELL since 1761

Busque aqui seu produto

Histórico de Compras Atendimento

Olá, Usuário MINHA CONTA

MEU CARRINHO

Lapis de Cor Canetinhas Canetas Marcadores Lapis Grafite Borrachas Apontadores Etojos Kits Lançamentos Linha Artística Outros

» Marcadores » Marcadores de Quadro Branco

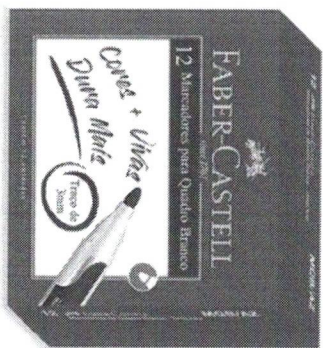

Pincel Marcador Quadro Branco Azul MQB/AZ Faber Castell PT 12 UN

Veja Similares

Código: 623740

R\$ 69,48

Quantidade:

1

Produto Indisponível

Avise-me quando Chegar

Avaliar Produto

Descrição do Produto

Indique a um Amigo

Data: 27/07/2022

Link: https://www.lojafabercastell.com.br/prod/pincel-marcador-quadro-branco-azul-mqb-az-faber-castell/623740?gclid=Cj0KCQjwXIOXBhCrARIsAL1QFC6fRl8qz72bYlKprT0d00NrpCLVciqAGjux3qRFBT2t5TDIDBCyp0MaA04nEALw_wcb

castell/623740?gclid=Cj0KCQjwXIOXBhCrARIsAL1QFC6fRl8qz72bYlKprT0d00NrpCLVciqAGjux3qRFBT2t5TDIDBCyp0MaA04nEALw_wcb

SOPAPEL.COM COMERCIO DE MATERIAL ESCOLAR E DE ESCRITORIO LTDA | AV NEREU RAMOS, 64,

CENTRO, TIMBO-SC / CNPJ: 39.150.030/0001-10



So' Papel
PAPELARIA

Digite o que procura...



LÁPIS DE COR ▾ CANETAS ▾ ARTÍSTICOS E SCRAPBOOK ▾ ESCOLAR ▾ ESCRITÓRIO ▾ AGENDAS E PLANNERS ▾ LIVROS ▾ KITS ▾

Home > Escritório > Encadernadoras >

Contra Capa para Encadernação Preta Tamanho A4 - 100un - Mares

Código: 839

Marca: Mares

Modelo: Contra Capa A4 Preta

Disponibilidade: Imediata

Referência: A4PT

R\$ 53,30

R\$ 50,64 à vista com desconto Pix - Vindi R\$ 50,64 à vista com
desconto Boleto - Vindi



Data: 27/07/2022

Link: [https://www.sopapelapapelaria.com.br/escritorio/encadernadoras/contra-capa-para-encadernacao-preta-tamanho-a4-100un-](https://www.sopapelapapelaria.com.br/escritorio/encadernadoras/contra-capa-para-encadernacao-preta-tamanho-a4-100un-mares?parceiro=2835&utm_source=google-shopping&utm_medium=cpc&utm_campaign=ga-)

[pmax&utm_content=ad01&gclid=Cj0KCQjwXIOXBhCrARISAL1QFCbwwdgzfVv6D5Z3MEZ3MjHrU5mXnpDjFS6u9MN7HZ6ir5yLlqIT4vP5caAinNEALw_wCB](https://www.sopapelapapelaria.com.br/escritorio/encadernadoras/contra-capa-para-encadernacao-preta-tamanho-a4-100un-mares?parceiro=2835&utm_source=google-shopping&utm_medium=cpc&utm_campaign=ga-pmax&utm_content=ad01&gclid=Cj0KCQjwXIOXBhCrARISAL1QFCbwwdgzfVv6D5Z3MEZ3MjHrU5mXnpDjFS6u9MN7HZ6ir5yLlqIT4vP5caAinNEALw_wCB)

Kalunga SA - CNPJ: 43.283.811/0001-50 - Endereço: Rua da Mooca, 766 - São Paulo - SP - CEP: 03104-000

Kalunga

Digite aqui sua busca

Nossas Lojas: 2ª via Boletim Faturado Histórico de Compras Atendimento

Olá, Usuário
MINHA CONTA

Busca de
CARTUCHOS

Minhas
ASSINATURAS

MEU CARRINHO

- Todas as Categorias
- Voltar às Aulas
- Garneiros
- Informática
- Cartuchos
- Impressoras
- Notebooks
- Rede
- Smartphones
- Apresentação
- Mídias
- Escolar
- Escritório
- Escrita
- Papéis
- Organização
- Móveis
- Embalagens
- Limpeza
- Elétrônicos

Apresentação >> Apresentação > Encadernação > Capas Encadernação pp

Destacues

Flip-Charts

Placas Foam

Quadro Branco

Quadro Branco Magnético Vidro

Quadros de Aviso Cortica

Telas de Projecção

Seções

Acetatos

Apagadores / Limpadores

Apresentação

Apresentadores s/fio

Cabos HDMI

Canetas para Retroprojetores

Encadernação

Encadernadoras / Perfuradoras

Flip-Charts

Guilhotinas - Refiladoras de Papel

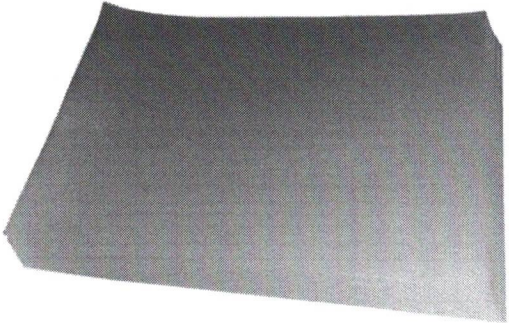

Capa p/encadernação PP 0,30 A4 transparente Plaspiral PT 50 UN

Código: 163202 | Mais produtos Plaspiral | Ver informações do produto | (3 Avaliações) ★★★★★

R\$ 29,30

Qtd: 1

Assine e programe sua recorrência »

Calcular frete e prazo de entrega

00000-000

Consultar estoque em loja física

Data: 27/07/2022

Link: https://www.kalunga.com.br/prod/capa-p-encadernacao-pp-0-30-a4-transparente-plaspiral-pt-50-un/163202?pcID=39&gclid=Cj0KCQjwXIOXBhCrARISAL1QFCbGjCbi2JSWSj6g08MNat4AAAw3QYCFUwSSyVYZqhsIuj7Th0YpQWYkaAKIREALw__wcb

ATACADO JANDAIA – AV JOAQUINA RAMALHO, N° 45, VILA QUILHERME, SÃO PAULO – SP CNPJ:

61.192.522/0009-84



Do que sua empresa precisa hoje?

Cadernos Agendas Escolar Pedagógicos Escrita Escritório Organização Informática Papéis Artesanato Embalagens Utilidades Apresentação

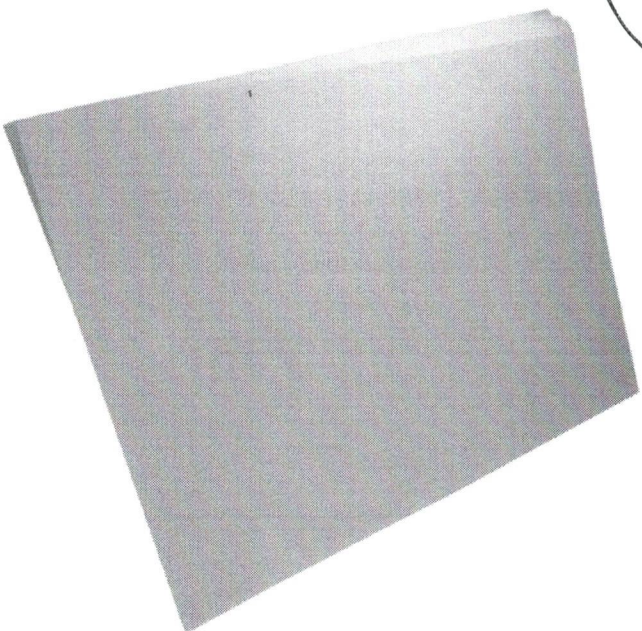

Ver mais produtos MARES

Cod. 481776

Capa Para Encadernação PP Ofício Transparente
Mares - 1 Pacote Com 50 Unidades-481776

R\$ 32,83

em até 3x R\$ 10,94 sem
juros no cartão

- 1 +

Comprar

Calcular frete e prazo

Compartilhar

Data: 27/07/2022

Link: [https://www.atacadojandaia.com.br/capa-p-encadernacao-pp-oficio-lime-transparente-mares---pacote-com-50-unidades-](https://www.atacadojandaia.com.br/capa-p-encadernacao-pp-oficio-lime-transparente-mares---pacote-com-50-unidades-481776/p?idsku=481776&gclid=Cj0KCQjwXl0XBhCrARISAL1QFCbvclPww-Y4YKxFTaOGZMS1ZM7vEDo0LrB5I8qYo-ywPSPDuBxr10aAuUseALw_wcb)

[481776/p?idsku=481776&gclid=Cj0KCQjwXl0XBhCrARISAL1QFCbvclPww-Y4YKxFTaOGZMS1ZM7vEDo0LrB5I8qYo-ywPSPDuBxr10aAuUseALw_wcb](https://www.atacadojandaia.com.br/capa-p-encadernacao-pp-oficio-lime-transparente-mares---pacote-com-50-unidades-481776/p?idsku=481776&gclid=Cj0KCQjwXl0XBhCrARISAL1QFCbvclPww-Y4YKxFTaOGZMS1ZM7vEDo0LrB5I8qYo-ywPSPDuBxr10aAuUseALw_wcb)

Supricorp Suprimentos Ltda / CNPJ: 54.651.716/0011-50 Endereço: Avenida Prefeito João Vilalobo

Quero, 1160 - Jardim Belval - Barueri - SP | CEP: 06422-122



Gimba

O que você está procurando?



Entre ou cadastre-se



Minha Lista



Carrinho

Todas as categorias

Menor Preço

Escritório e Papelaria

Supermercado

Gimba Empresas

Atendimento

Boleto faturado

Seu CEP

Home > Escritório e Papelaria > Encadernação e Plastificação > Capas para Encadernações

PROCURTO DISPONÍVEL

Capa para Encadernação A4 Preto 210x297mm 50 UN Plaspiral
Cód. 11201053 **Produtos: PLASPIRAL**

Cor:

Descrição

Dados técnicos

R\$ 52,35

ou **R\$ 51,83** no boleto à vista!
(com 1% de desconto) **Outras formas de pagamento**

- 1 +

Comprar Adicionar ao Carrinho

Vendido e entregue por **Gimba**

Calcular Frete Não sei meu CEP

Data: 27/07/2022

Link: https://www.gimba.com.br/capas-para-encadernacoes/capa-para-encadernacao-a4-azul-royal-210x297mm-50-un-plaspiral/?PID=35574&utm_source=googleshopping&utm_medium=googleshopping&utm_campaign=googleshopping&srsltid=AdGWZVSSvUfwm2SL3TWKc

Q -9TWVWmm WVJwFO7uGmabonMe8zeYN1EGftA

BRS SP SUPRIMENTOS CORPORATIVOS LTDA. R. José Martins Fernandes Parque Imigrantes, 601, Galpão
32 Bairro Bastistini CNPJ:03.746.938/0001-43



Temos tudo para o seu negócio! O que você procura?



LOJA
STAPLES
BRASIL



Entre ou
Cadastre-se

R\$ 0,00



Home > Escritório e Papelaria > Encadernação e Plastificação > Capa para Encadernação > Capa PP para Encadernação Office Plaspiral Pacote com 50 Unidades

Capa PP para Encadernação Office Plaspiral Pacote com 50 Unidades

Cod: OCN12406 | Sku: 036114 | Ver Descrição completa | Plaspiral

Clique e veja!

Vendido e entregue por: Oceanob2B

R\$ 79,90

1 + -

COMPRAR



👥 Compartilhar com um amigo

Formas de Pagamento



Frete Reduzido nas compras acima de R\$ 200,00
Frete Grátis nas compras acima de R\$ 750,00



Calcular frete e
prazo de entrega

Informe seu CEP

CALCULAR

Data: 27/07/2022

Link: https://www.oceanob2b.com/capa-pp-para-encadernacao-office-plaspiral-pacote-com-50-unidades-p993651?tsid=16&gclid=Cj0KCQjw10XBhCrARISAL1QFCYKcKM9X-ftkJPn1kUHqVRZqIxih5HVSgFBWISpZz57Kf3fNZSALHMaAnIuEALw_wCB

100 | CNPJ 03.568.176/0001-32



- CATEGORIAS ▾
- PAPÉIS ▾
- ESCRITÓRIO ▾
- INFORMÁTICA ▾
- CARTUCHOS E TONERS ▾
- TINTAS E PINÇÊIS ▾
- ESCRITA ▾
- ESCOLAR ▾
- BRINQUEDOS ▾

Pesquisar produtos...



0 item(s) - R\$ 0,00



CLIPS BACCHI 500G 04/0
 REF: 7897349610037
R\$ 22,90

DESCRIÇÃO

Clips para Papéis 4/0 Aço Revestido 390 unidades Bacchi
 Os Clips para Papéis 4/0 da Bacchi é fabricado com arame de aço revestido. Utilize-o para manter os documentos importantes juntos. Ideal para o seu escritório e os estudos.
 Especificações Técnicas

Ver mais

Quantidade:

COMPRAR

CALCULE O FRETE

CALCULAR FRETE

Data: 27/07/2022

Link: https://www.ggpel.com.br/produto/clips-bacchi-500g-04-0/?gclid=Cj0KCQjwXOBhCrARISALL1QFCaaOv_7qGUc-fITTqC5FFHfHl9vK1QqAPHnuRFBP95Ueld4tRSXTcaAreZEALw_wcB

Kalunga SA - CNPJ: 43.283.811/0001-50 - Endereço: Rua da Mooca, 766 - São Paulo - SP - CEP: 03104-000

Kalunga

Digite aqui sua busca

Nossas Lojas 2ª via Boleto Faturado Histórico de Compras Atendimento

MINHA CONTA

CARTUCHOS

ASSINATURAS

MEU CARRINHO

- Todas as
- Volta às Aulas
- Games
- Informática
- Cartuchos
- Impressoras
- Notebooks
- Rede
- Smartphones
- Apresentação
- Mídias
- Escolar
- Escritório
- Escrita
- Papéis
- Organização
- Móveis
- Embalagens
- Limpeza
- Elétrônico

Escritório

Suprimentos para Escritório > Clips > Galvanizados

Destques

- Agendas Diárias
- Blocos Autoadesivo/ Flag / Post-it
- Canetas Esferográficas 1.0
- Clips
- Fragmentadoras Partículas/Cross-cut
- Papel Sulfite
- Planner Mensal
- Planner Semanal

Clips nr.4/0 galvanizado (lata c/500g) Spiral PT 1 UN

Código: 195395 | Mais produtos Spiral | Ver informações do produto | (6 Avaliações) ★★★★★

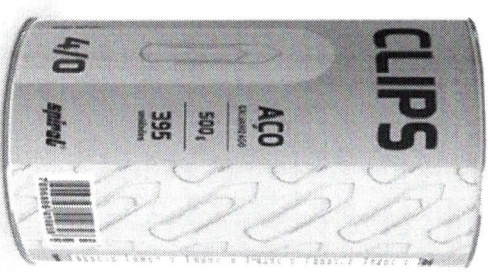
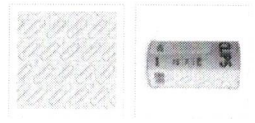

R\$ 22,90

Qtde:

Assine e programe sua recorrência »

Calcular frete e prazo de entrega

Consultar estoque em loja física



Data: 27/07/2022

Link: <https://www.kalunga.com.br/prod/clips-nr-4-0-galvanizado-lata-c-500g-spiral-pt-1->

un/195395?pcld=39&gclid=Cj0KCQjwXIOXBhCrARISAL1QFCaXK_RDQrjB8aTMSavGibFlm6Fyw3VmmuuVysURec0ogDvLYIna1uEaAmyNEALw_wcb

Supricorp Suprimentos Ltda / CNPJ: 54.651.716/0011-50 Endereço: Avenida Prefeito João Vilalobo

Quero, 1160 - Jardim Belval - Barueri - SP | CEP: 06422-122



O que você está procurando?



WhatsApp



Entre ou cadastre-se



Minha Lista



Carrinho

- Todas as categorias
- Menor Preço
- Escritório e Papelaria
- Supermercado
- Gimba Empresas
- Atendimento
- Boleto faturado
- Seu CEP



Home > Escritório e Papelaria > Clips e Prendedores de Papel > Clips



PRODUTO DISPONÍVEL

Clips Nº4/0 Galvanizado CX 390 UN Bacchi

Cód. 9099395 Produtos: BACCHI

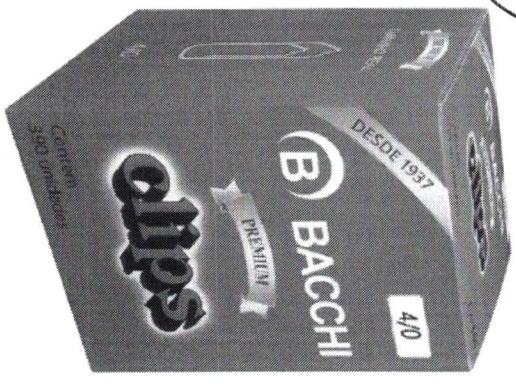

Descrição	>
Dados técnicos	>

R\$ 17,85

ou R\$ 17,67 no boleto à vista!

(com 1% de desconto) Outras formas de pagamento

- 1 +

Comprar

Adicionar ao Carrinho

Vendido e entregue por Gimba

Calcular Frete

Não sei meu CEP

Data: 27/07/2022

Link: https://www.gimba.com.br/clips/clips-n40-galvanizado-cx-390-un-

bacchi/?PID=799&utm_source=googleshopping&utm_medium=googleshopping&srstid=AdGWZVST4tKtjPLd05SMFRpdd42u

eHxb549gc00sYj2hK0UeGbee1Zft85ac

D.S.J. Londrina Armarinhos - CNPJ: 04.985.778/0001-58 | Avenida Rio Branco, 70 - Jardim Shangri-lá -

Londrina/PR - CEP: 86070-535

Armarinho
São José

O que você está procurando?

Buscar

Tel: (43) 3371-6400

WhatsApp

Dúvidas



Aguilhas	Armarinhos Botões e Zíper	Barbantes	Bordados e Vies	Croché e Tricô	Fitas e Laços	Lãs e Fios	Linhas Bordar	Linhas Costura	Meia de Seda e Biscuit	Patchwork e Tecido	Papelaria e Embalagens	Scrap e Decoupage	Marcas
----------	---------------------------	-----------	-----------------	----------------	---------------	------------	---------------	----------------	------------------------	--------------------	------------------------	-------------------	--------

HOME / PAPELARIA E ESCRITÓRIO / CLIPS

Clips Galvanizado Bacchi 4/0 Caixa com 500g 390 Und

Bacchi

Clips Galvanizado Bacchi 4/0

Contém: 1 caixa com 500 gramas = 390 unidades

Tamanho: 4cm Aproximadamente

Ideal para prender papéis, filmes plásticos e outros, resistente e indispensável em casa ou no escritório.

Fabricante: Bacchi

Avaliar produto

por **R\$ 22,89** / caixa

1x de R\$ 22,89

Quantidade: 1

COMPRAR

100% SEGURO

Avaliar produto

Perguntar ao vendedor

Encontrou mais barato?



Data: 27/07/2022

Link: https://www.armarinhosaojose.com.br/clips-galvanizado-bacchi-4_0-caixa-com-500g-390-und.89532.html?gclid=Cj0KCOjwXIOXBhCrARlSAL1QFCZtVnpoEuDmDatMNIRr7zsVRuFWMpDA8-Pk29BiYFB54-16jL8gHUaAkkEALw_wcB

und.89532.html?gclid=Cj0KCOjwXIOXBhCrARlSAL1QFCZtVnpoEuDmDatMNIRr7zsVRuFWMpDA8-Pk29BiYFB54-16jL8gHUaAkkEALw_wcB

Contabilista Suprimentos para Escritório S.A, R JOSE BATISTA DOS SANTOS, 2951, CIDADE INDUSTRIAL - CURITIBA 81.250-000 | CNPJ 77.765.840/0001-70

Contabilista.

SUPRIMENTOS PARA ESCRITÓRIO



CARRINHO
R\$0,00

CATEGORIAS

OFERTAS

NOVIDADES

ATENDIMENTO

COTAÇÃO

BLOG

SOBRE NÓS

Início → CLIPS N.4/0 GALVANIZADO CX 390 UN BACCHI

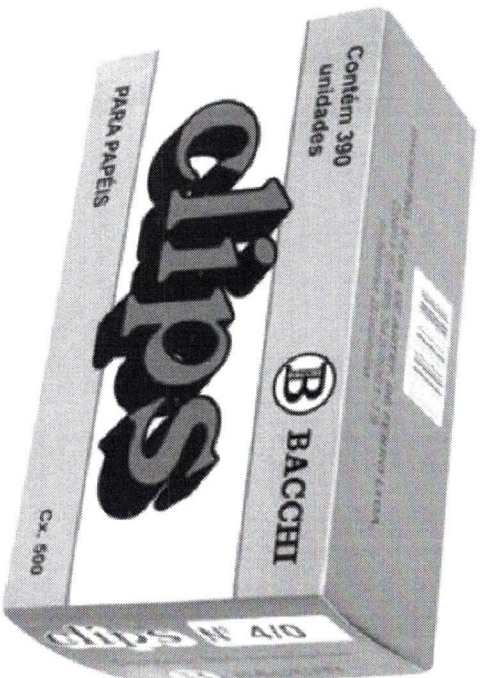

CLIPS N.4/0 GALVANIZADO CX 390 UN

BACCHI

SKU: 5941

5 de 5 ★★★★★ (1)

EM ESTOQUE

R\$26,50

R\$25,18 (5% de desconto) no boleto à vista ou PIX

Pague com **ame** e ganhe 5% de cashback!

- 1 +

ADICIONAR AO CARRINHO

Adicionar a sua lista de Favoritos

Calcular Frete Não sei meu CEP

CALCULAR

- Chat Online
- WhatsApp
- Fale Conosco
- Nossas Lojas

Data: 27/07/2022

Link: https://www.contabilista.com.br/clips-n-4-0-galvanizado-cx-390-un-bacchi.html?gclid=Cj0KCQjw10XBhCrARisAL1QFCy5WJpleC213pcmt-MzPLA1GclbcicSTUJD7u9_WMioT7Ouunwyt1LqIaAhKGEALw_wcb

D.S.J. Londrina Armarrinhos - CNPJ: 04.985.778/0001-58 | Avenida Rio Branco, 70 - Jardim Shangri-lá - Londrina/PR - CEP: 86070-535

Agulhas	Armarinhos Botões e Zipper	Barbantes	Bordados e Vies	Croché e Tricô	Fitas e Laços	Lãs e Fios	Linhas Bordar	Linhas Costura	Meia de Seda e Biscuit	Patchwork e Tecido	Papelaria e Embalagens	Scrap e Decoupage	Marcas
---------	----------------------------	-----------	-----------------	----------------	---------------	------------	---------------	----------------	------------------------	--------------------	------------------------	-------------------	--------

HOME / PAPELARIA E ESCRITÓRIO / CLIPS



Clips Galvanizado Bacchi 8/0 Caixa com 500g 180 Und

Bacchi

Clips Galvanizado Bacchi 8/0

Contém: 1 caixa com 500 gramas = 180 unidades

Tamanho: 5,5cm Aproximadamente

Ideal para prender papéis, filmes plásticos e outros, resistente e indispensável em casa ou no escritório.

Fabricante: Bacchi

Avaliar produto

por **R\$ 22,89** /caixa

1x de R\$ 22,89

Quantidade: 1

COMPRAR

100% SEGURO

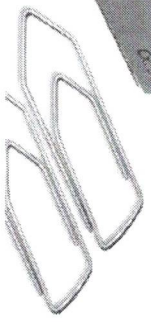

Data: 27/07/2022

Link: https://www.armarinhosaojose.com.br/clips-galvanizado-bacchi-8_0-caixa-com-500g-180-und.89536.html

Avaliar produto
Perguntar ao vendedor
Encontrou mais barato?

Kalunga SA - CNPJ: 43.283.811/0001-50 - Endereço: Rua da Mooca, 766 - São Paulo - SP - CEP: 03104-000

Kalunga

Digite aqui sua busca



Olá, Usuário

MINHA CONTA ▾

Busca de

CARTUCHOS

Minhas

ASSINATURAS

MEU CARRINHO



Nossas Lojas 2ª via Boleto Faturado Histórico de Compras Atendimento

- Todas as
- ▼ **Categorias** Volta às Aulas Gamers Informática Cartuchos Impressoras Notebooks Rede Smartphones Apresentação Mídias Escolar Escritório Escrita Papéis Organização Móveis Embalagens Limpeza Eletrônicos

» Suprimentos para Escritório » Clips » Galvanizados

Destaque

Agendas Diárias

Blocos Autoadesivo/ Flag / Post-it

Canetas Esferográficas 1.0

Clips

Fragmentadoras Partículas/Cross-cut

Papel Sulfite

Planner Mensal

Planner Semanal

Seções

Agendas - Refis

Agendas Comerciais

Agendas de Bolso Semanal

Agendas Diárias

Agendas Diárias Mini

Agendas Permanentes

Agendas Planner

Alfinetes



Clips nr.8/0 galvanizado (lata c/500g) Spiral PT 1 UN

Código: 195379 | Mais produtos [Spiral](#) | [Ver informações do produto](#) | [\(0 Avaliações\)](#) ★★★★★

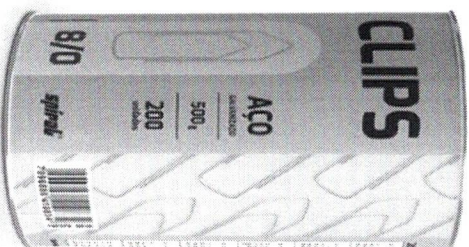

R\$ 22,90

Qtde: 1



Comprar

Assine e programe sua recorrência »

Calcular frete e prazo de entrega

00000-000

Calcular

Consultar estoque em loja física

Escolha uma loja para verificar a disponibilidade

Data: 27/07/2022

Link: <https://www.kalunga.com.br/prod/clips-nr-8-0-galvanizado-lata-c-500g-spiral-pt-1-un/195379>



Pesquisar produtos...



0 item(s) - R\$ 0,00

- CATEGORIAS ▾
- PAPÉIS ▾
- ESCRITÓRIO ▾
- INFORMÁTICA ▾
- CARTUCHOS E TONERS ▾
- TINTAS E PINCÉIS ▾
- ESCRITA ▾
- ESCOLAR ▾
- BRINQUEDOS ▾

Início / Escritório / Clips / CLIPS BACCHI 500G 08/0

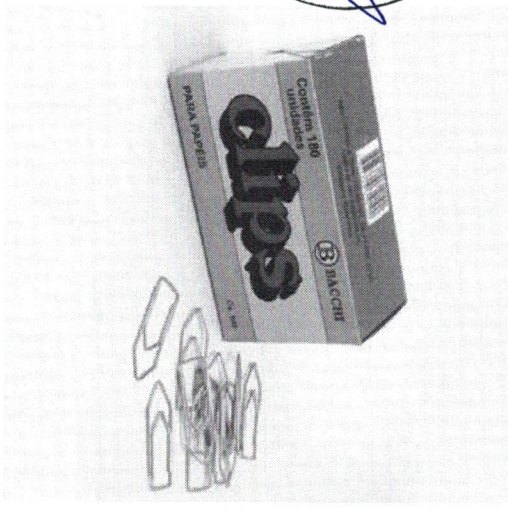

CLIPS BACCHI 500G 08/0

REF: 7897849610100

R\$ 22,90

- 1 +

COMPRAR

CALCULE O FRETE

Input field for freight calculation

CALCULAR FRETE

INFORMAÇÃO ADICIONAL

Peso	0,600 kg
Dimensões	11,00 x 8,00 x 8,00 cm
MARCA	BACCHI IND E COM DE ARTEF DE FERRO LTDA

Data: 27/07/2022

Link: <https://www.ggpel.com.br/produto/clips-bacchi-500g-08-0/>

Supricorp Suprimentos Ltda / CNPJ: 54.651.716/0011-50 Endereço: Avenida Prefeito João Vilalobo

Quero, 1160 - Jardim Belval - Barueri - SP | CEP: 06422-122



O que você está procurando?



WhatsApp



Entre ou cadastre-se



Minha Lista



Carrinho

- Todas as categorias
- Menor Preço
- Escritório e Papelaria
- Supermercado
- Gimba Empresas
- Atendimento
- Boleto faturado
- Seu CEP

Escritório e Papelaria > Clips e Prendedores de Papel > Clips

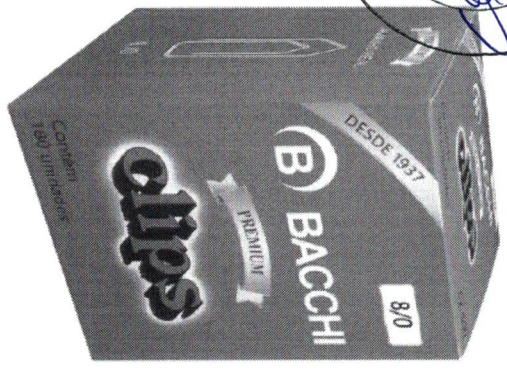

PRODUTO DISPONÍVEL

Clips Nº8/0 Galvanizado CX 180 UN Bacchi

Cód. 9099433 Produtos: BACCHI

Descrição

Dados técnicos

R\$ 17,85

ou R\$ 17,67 no boleto à vista!

(com 1% de desconto) Outras formas de pagamento

- 1 +

Comprar

Adicionar ao Carrinho

Vendido e entregue por Gimba

Data: 27/07/2022

Link: https://www.gimba.com.br/clips/clips-n80-galvanizado-cx-180-un-bacchi/?PID=803

Contabilista Suprimentos para Escritório S.A, R JOSE BATISTA DOS SANTOS, 2951, CIDADE INDUSTRIAL -

CURITIBA 81.250-000 | CNPJ 77.765.840/0001-70

Contabilista.

SUPRIMENTOS PARA ESCRITÓRIO

 CARRINHO
R\$0,00

- CATEGORIAS
- OFERTAS
- NOVIDADES
- ATENDIMENTO
- COTAÇÃO
- BLOG
- SOBRE NÓS

Início → CLIPS N.8/0 GALVANIZADO CX 180 UN BACCHI

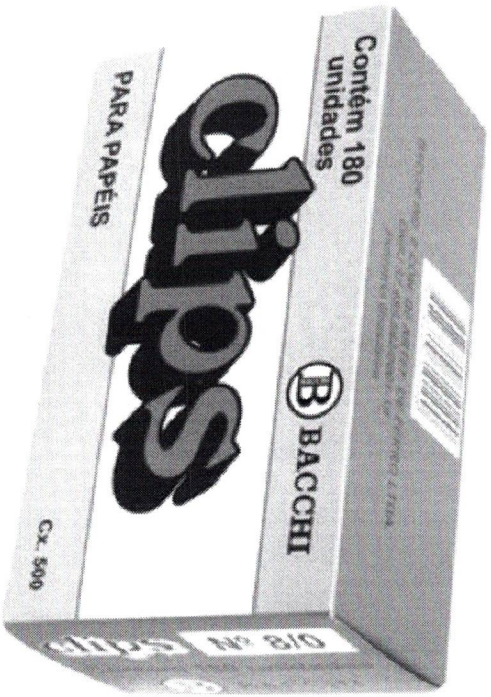

CLIPS N.8/0 GALVANIZADO CX 180 UN BACCHI

SKU: 5942 6 de 5      (3)

EM ESTOQUE

R\$26,50

R\$ 25,18 (5% de desconto) no boleto à vista ou PIX

Pague com  e ganhe 5% de cashback!





- | 1 | +

ADICIONAR AO CARRINHO

♥ Adicionar a sua lista de Favoritos

Calcular Frete Não sei meu CEP

CALCULAR

-  Chat Online
-  WhatsApp
-  Fale Conosco
-  Nossas Lojas

Data: 27/07/2022

Link: <https://www.contabilista.com.br/clips-n-8-0-galvanizado-cx-180-un-bacchi.html>

Contabilista Suprimentos para Escritório S.A, R JOSE BATISTA DOS SANTOS, 2951, CIDADE INDUSTRIAL -

CURITIBA 81.250-000 | CNPJ 77.765.840/0001-70

Contabilista.

SUPRIMENTOS PARA ESCRITÓRIO

 CARRINHO
R\$0,00

- CATEGORIAS
- OFERTAS
- NOVIDADES
- ATENDIMENTO
- COTAÇÃO
- BLOG
- SOBRE NÓS

Inicio → COLA INSTANTANEA MULTIUISO 793 20G TEKBOND



COLA INSTANTANEA MULTIUISO 793 20G
TEKBOND

SKU: 54166

EM ESTOQUE

R\$13,50

R\$12,83 (5% de desconto) no boleto à vista ou PIX

Pague com  e garha 5% de cashback!

- +

ADICIONAR AO CARRINHO

Adicionar a sua lista de Favoritos

Calcular Frete Não sei meu CEP

CALCULAR

- Chat Online
- WhatsApp
- Enviar E-mail
- Conosco
- Nossos Lojas

Data: 27/07/2022

Link: https://www.contabilista.com.br/cola-instantanea-multiuiso-793-20g-tekbond.html?gclid=Cj0KCQjwXOXBhCrARISAL1QFCZEWXHTgPQ5D2GvmK_NMTNPHkZkIT1VMGRa9bNgVSz0-wnWuppvCkaApfIEALw_wcb

PORTAL ELÉTRICO COMERCIAL DE MATERIAIS ELÉTRICOS LTDA. CNPJ: 32.212.269/0001-28 Endereço: Rua

Samuel Heusi, 579, Sala 1002 C – Bairro Centro – Itajaí – SC CEP 88.301-320



O que você está procurando?



Todos os departamentos

Material Elétrico

Iluminação

Ferramentas

Outlet

Marcas

Adesivos, Lubrificantes e Fixação > Fitas > Fita Adesiva



Adesivo Instantâneo 20g 793 Tek Bond

☆☆☆☆☆ (avaliação geral)

Código: 20571002802

VENDIDO E ENTREGUE POR:

Escolha um vendedor abaixo e o Portal Elétrico garante do pedido à entrega.

- Andra
R\$ 15,00

POR R\$ 15,00
ou em até 1x de R\$ 15,00

- 1 +

COMPRAR

Simule o valor do frete e prazo:

CALCULE

Data: 27/07/2022

Link: [https://www.portaleletrico.com.br/adesivo-instantaneo-20g-793-tek-bond-](https://www.portaleletrico.com.br/adesivo-instantaneo-20g-793-tek-bond-4353/p?idsku=4428&gclid=Cj0KCQjwX0XBhCARisAL1QFCYH5jgIk8Gcy6KVc59dXIE9xqOKIMJKtQjufwEPkBo81LKqBnItiaAo_lEALw_wcB=)

[4353/p?idsku=4428&gclid=Cj0KCQjwX0XBhCARisAL1QFCYH5jgIk8Gcy6KVc59dXIE9xqOKIMJKtQjufwEPkBo81LKqBnItiaAo_lEALw_wcB=](https://www.portaleletrico.com.br/adesivo-instantaneo-20g-793-tek-bond-4353/p?idsku=4428&gclid=Cj0KCQjwX0XBhCARisAL1QFCYH5jgIk8Gcy6KVc59dXIE9xqOKIMJKtQjufwEPkBo81LKqBnItiaAo_lEALw_wcB=)

PAPELARIA UNIVERSITÁRIA – CNPJ: 02.116.742/0001-02 | R. Humberto I, 1012 - Vila Mariana São Paulo /

SP

papelaria
universitária

O que você está buscando?



Arte ▾ Desenho ▾ Pintura ▾ Papéis ▾ Escalar ▾ Escritório ▾ Presentes ▾ Aniversário Papelaria Universitária

Home > Arte > Cola >
Cola instantânea Tek Bond Multiuso 793 20g Bico

**Cola Instantânea Tek
Bond Multiuso 793 20 g
Bico**

R\$14,90

Ver mais detalhes

- 1 +

COMPRAR

Meu carrinho

Calcular frete

CALCULAR

Nome e sobrenome

Ver produtos ▾



Data: 27/07/2022

Link: <https://www.papelariauniversitaria.com.br/produtos/cola-instantanea-tek-bond-multiuso-793-20-g->

bico/?pf=gs&gclid=Cj0KCQjwXl0XBhCRAIsAL1QFCa5erm8O4dsJY0feksfjmXKLwX0L3JGmpGZpzvMv6tAhFJUQLyQD4saAg4IEALw_wCB

C&C Casa e Construção Ltda. Avenida Doutor Chucri Zaidan, 230- Vila Cordeiro São Paulo/SP – CEP:

04583-110 CNPJ: 63.004.030.0030-20



O que você procura?

C&C Atende

Compre pelo Whatsapp

Entre



Todos Departamentos

Pisos e Revestimentos

Ferramentas

Material de Construção

Material Hidráulico

Metals e Acessórios

App C&C

Cartão C&C

HOME • TINTAS E ACESSÓRIOS • ADESIVOS E COLAS • COLAS INSTANTÂNEAS • COLA INSTANTÂNEA MULTUSO 793 20G INCOLOR



Imagem ilustrativa



Cola Instantânea Multiuso 793 20g Incolor

Cod: 41608

R\$ 20,99 un

☆☆☆☆☆ Avalie agora!

Quantidade: (un)

- 1 +

Comprar

Consultar Frete Prazo

Retira na loja

Consultar Frete Prazo

OK

O prazo de entrega será contado no 1º dia útil após a confirmação do pagamento. Preços e Condições exclusivas para compras no site.

Data: 27/07/2022

Link: <https://www.cec.com.br/tintas-e-acessorios/adesivos-e-colas/colas-instantaneas/cola-instantanea-multiuso-793-20g->

[incolar?produto=1308191&idpublicacao=791d2005-d206-4804-b297-](https://www.cec.com.br/tintas-e-acessorios/adesivos-e-colas/colas-instantaneas/cola-instantanea-multiuso-793-20g-)

[71cab438cafi&gcid=cj0KCOjwXIOXBhCrARlSAL1QFCajM5tCunKPHpiPge3be6MMNWQpSnGZRqym_5VKITfjVAaBt00Vm4aAjm1EALw_wcb](https://www.cec.com.br/tintas-e-acessorios/adesivos-e-colas/colas-instantaneas/cola-instantanea-multiuso-793-20g-incolar?produto=1308191&idpublicacao=791d2005-d206-4804-b297-71cab438cafi&gcid=cj0KCOjwXIOXBhCrARlSAL1QFCajM5tCunKPHpiPge3be6MMNWQpSnGZRqym_5VKITfjVAaBt00Vm4aAjm1EALw_wcb)

Sib Materiais de Construção - CNPJ: 39.568.475/0001-14 Endereço: Avenida dos Lagos, 41, Pedra Branca

- Palhoça/SC



Entre ou Cadastre-se



O que está procurando?

- Casa e Decoração
- Construção
- Elétrica
- Epi's
- Ferragens
- Ferramentas
- Hidráulica
- Pintura

Home > Construção > Adesivos > Adesivo Ciano 793 20g - Tekbond



-22%

Adesivo Ciano 793 20g - Tekbond

Único

Modelo: 8678a

5.0

de ~~R\$ 16,34~~ por

R\$ 12,82 ^{-22%}

no PIX

R\$ 12,82

no cartão em 1x

+ formas de pagamento



Quantity selector: 1

ADICIONAR AO CARRINHO

Adicionar aos favoritos

Criar um alerta de preço

Calcule o frete

00000-000

OK

Data: 27/07/2022

Link: https://www.sibmateriais.com/adesivo-ciano-793-20g-tekbond-unico?utm_source=google&utm_medium=Shopping&utm_campaign=adesivo-ciano-793-20g-tekbond-unico&inStock&gclid=Cj0KCQjwXOXBhCrARISAL1QFCbdBVzCpbpgN1LoBCg6ltmIVPZD19iwiDds-VDO8CWJ7gp8MOasDLiaAt1dEALw_wcB#derivacao=8

Criativamente Presentes Criativos | RUA DOM JOAO VI, N° 64 , VILA SIQUEIRA CAMPOS,
SANTA BARBARA D'OESTE – SP CNPJ: 35174649000103



Pesquisar...

Buscar

RS 0,00

- Brinquedos
- Papelaria
- Bebês
- Beleza
- Animais
- Casa & Decoração
- Categorias

(19) 98600-2200

Início > Arte, Papelaria E Armariohno > Material Escolar > Adesivos E Da Corte > Cola Escolar Bic 40g CX-12 BIC



Cola Escolar Bic 40g CX-12 BIC

R\$ 73,50

Em estoque

- 1 +
Comprar

Simulação de frete

Informe seu cep

Adicionar aos Desejos

SKU: 010849

Categoria: Adesivos e da Corte

Data: 28/07/2022
Link: https://lojacriativamente.com/produto/cola-escolar-bic-40g-cx-12-bic/?utm_source=Google+Shopping&utm_medium=cpcc&utm_campaign=WooFeed

ATACADO JANDAIA – AV JOAQUINA RAMALHO, N° 45, VILA QUILHERME, SÃO PAULO – SP CNPJ:

61.192.522/0009-84



Do que sua empresa precisa hoje?

- Cadernos
- Agendas
- Escolar
- Pedagógicos
- Escrita
- Escritório
- Organização
- Informática
- Papéis
- Artesanato
- Embalagens
- Utilidades
- Apresentação



Ver mais produtos COLAPEL

Cod: 9563

Cola Branca 40G Colapel - Caixa com 12 Unidades - 9563

R\$ 18,24 em até 3x R\$ 6,08 sem juros no cartão

- 1 +

Comprar

Calcula frete e prazo

Compartilhe

Data: 28/07/2022

Link: <https://www.atacadojandaia.com.br/cola-branca-40g-colapel---caixa-com-12-unidades-9563/p?idsku=9563>

Costa Atacado - M.L.R. Ruocco CNPJ: 64.491.459/0001-18 Rua Julio Rodrigues Bueno, 240 Jardim Espírito

Santo - Espírito Santo do Pinhal - SP CEP: 13990-000



Televendas: (19) 3651-5822

Central de Atendimento

Chat Online

Site Seguro

O que você está procurando?



Seja Bem vindo!
Entrar



- Papelaria
- Escritório
- Informática
- Artesanato
- Festas
- Descartáveis
- Atacado
- Mercaria
- Limpeza
- Lazer e Utilidades
- Faber-Castell Premium

costaatacado > Atacado > Papelaria e Escritório Golas



Cola Branca 40g Maxi Cola - 12 Unidades - 1022346

★★★★★ (4 Avaliações)

Marca: Framma

DE: R\$ 15,98

POR: **R\$ 13,84**

Economia de R\$ 1,54

OU 2X DE R\$ 6,92

Quantidade:

- 1 +

Comprar

COMPRA SEGURA

VEJA MAIS OPÇÕES DE PARCELAMENTO

Data: 28/07/2022

Link: <https://www.costaatacado.com.br/cola-branca-40g-maxi-cola-12-unidades/p?idsku=1022346>



Leroy Merlin CNPJ/MF sob o nº 01.438.784/0048-60. Rua Pascoal Pais, nº 525, 5º andar - Vila Cordeiro, CEP 04581-060, São Paulo/SP.

Compre pelo telefone (somente vendas): 4007-1380 (Capitais) - 0800-602-1380 (Demais regiões)

Departamentos Dia dos Pais Tendências Ofertas Projetos Dicas Serviços Programa de Fidelidade Lojas

Meu Carrinho Listas de Favoritos Entrar Minha conta

Home Pintura e Acessórios Adesivos, Colas, Selant... Colas Cola Mercur Branca 4...

Cola Mercur Branca 40g - Embalagem Com 13 Unidades

★★★★★ (0)

Cód. 1567971232 Exclusivo Site

Descrição

Cola Mercur Branca 40g - Embalagem Com 13 Unidades



1/1

R\$ 20,37 / cada

Vendido e entregue por Fácil

Formas de pagamento

Calcule seu frete

CEP

Não sei meu CEP

Ex: 00000-000

Ver descrição técnica

Preço válido para o dia 28/07/2022, para compras realizadas exclusivamente pelo Site ou Teleendas. O valor do frete não está incluso. Fotos meramente ilustrativas

Compre pelo Telefone

Telefone: 4007-1380 Capitais

Telefone: 0800-602-1380 Demais regiões

Comprar Reciba em sua casa



Data: 28/07/2022

Link: https://www.leroymerlin.com.br/cola-mercur-branca-40g-embalagem-com-13-unidades_1567971232?region=outros

OBRA & LAR BAZAR LTDA EPP – AV DAS AMERICAS, N°10101, BARRA DA TIJUCA, RIO DE JANEIRO/ RJ - CNPJ: 19.556.862/0001-23







OBRA & LAR
CONSTRUÇÃO UTILIDADES | PAPELARIA

Busque por produtos

Central de Atendimento

Entrar ou Cadastrar

Meu Carrinho
R\$ 36,35

- Calas e Adesivos
 - Elétrico
 - Ferragens
 - Ferramentas
 - Hidráulico
 - Materiais de Construção
 - Pintura
 - Utilidades para o Lar
 - Papelaria
- Início > Papelaria
- Compartilhe:       Favoritos

 **ENTREGA EXPRESSA RIO DE JANEIRO**
Envio imediato após confirmação do pagamento

 **PARCELE EM ATÉ 6X SEM JUROS**
principais bandeiras e serviços de pagamentos

 **DESCONTO DE 5% no boleto**
compras acima de 500,00

 **SOLICITE ORÇAMENTO ESPECIAL**
Condomínios, Hotéis, Escolas, Clubes e PJ



Cola Branca 40g BIC Caixa com 12 Unidades

Código: 84155

 **3x de R\$ 10,01**

Mais formas de pagamento

por R\$ 30,04

1

Estoque: Disponível

 **Comprar**

 Calcule o frete

CEP

Data: 28/07/2022

Link: [https://www.obraelar.com.br/produto/cola-branca-40g-bic-caixa-com-12-](https://www.obraelar.com.br/produto/cola-branca-40g-bic-caixa-com-12-unidades.html?utm_source=Site&utm_medium=GoogleMerchant&utm_campaign=GoogleMerchant)

[unidades.html?utm_source=Site&utm_medium=GoogleMerchant&utm_campaign=GoogleMerchant](https://www.obraelar.com.br/produto/cola-branca-40g-bic-caixa-com-12-unidades.html?utm_source=Site&utm_medium=GoogleMerchant&utm_campaign=GoogleMerchant)

Paint Color Ltda Me. CNPJ: 09.433.975/0001-88. / Rua Joaquim Murтинho, 249, Bom Retiro. São Paulo, SP. CEP: 01123-050

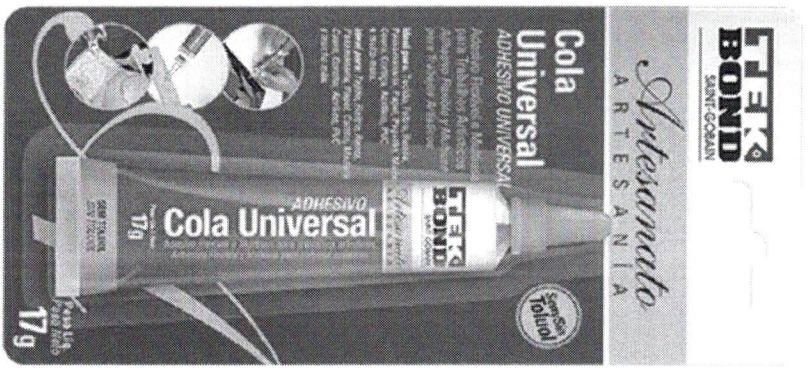

Cola Universal Artesanato 17grs - TekBond

SKU: 727006

R\$7,49

Ver os meios de pagamento

Consulte o prazo estimado e valor da entrega

Calcule seu frete aqui

Insira o seu CEP

Não sei meu CEP

Quantidade:

[Compra Garantida](#)
Saiba mais sobre a garantia da loja

[Meios de pagamento](#)

Data: 28/07/2022

Link: <https://loja.paintcolor.com.br/produto/cola-universal-artesanato-17grs-tekbond/>

ORNATOS BIJUTERIAS LTDA | CNPJ: 02.820.664/0001-22/ RUA SÃO PAULO, 656, LOJA 57A – GALERIA

OUIDOR – CENTRO – BELO HORIZONTE – MG



Procure aqui...

Categorias

Entre em Contato
(31) 3270-0100



COMPARAR > COLAS > COLA UNIVERSAL UP BOND - 17g - COLA PARA ARTESANATO

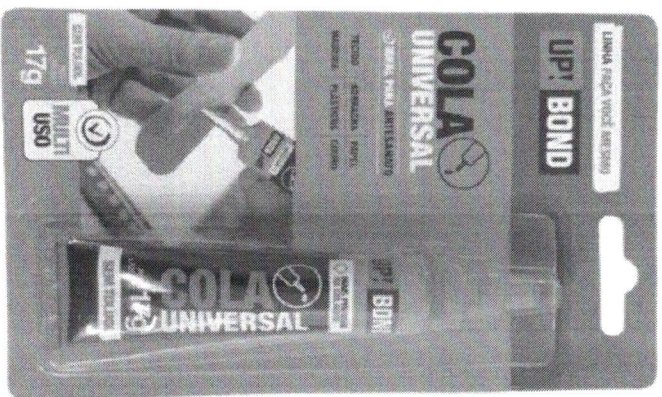

Cola Universal UP Bond – 17g – Cola para artesanato

★★★★★

A partir de R\$5,90

SKU: NÃO APLICÁVEL

QUANTIDADE:

1 un. 12un

R\$5,90

- 1 +

COMPRAR

f

Data: 28/07/2022





Link: https://ornatos.net/product/cola-universal-up-bond-17g-cola-para-artesanato/?attribute_pa_quantidade=1-un&utm_source=Google%20Shopping&utm_campaign=Produtos&utm_medium=cpc&utm_term=16830

GurgelMix Máquinas e Ferramentas S.A. CNPJ: 29.302.348/0001-15 - Avenida Alagoas, 1193, Jardim

Paulista - Franca-SP - 14401-402

 LojadorMecanico

O que você procura...

  Televentas (11) 3508.9979  Central de Ajuda  Entre ou Cadastre-se 

CATEGORIAS ▼ Aditivos E Lubrificantes ▼ Colas E Vedadores

Adesivo Cola Universal Blister 17g - UPBOND-001CU017BL

COD. 2843366 UPBOND



☆☆☆☆☆ (avalia este produto)

Vendido e entregue por Loja do Mecânico

R\$ 9,90 já com 10% de desconto à vista no Pix ou em 1x no cartão de crédito

R\$ 11,00

[Ver mais formas de pagamento >](#)

1   **Comprar**

 **DESPACHAMOS EM ATÉ 24H**

 **DESPACHAMOS EM ATÉ 24H**

Programa de Afiliados. Saiba mais

Ganhe 15 G-points.

Consultar prazo e valor do frete

CEP Não sei meu CEP

Data: 28/07/2022

Link: https://www.lojadomecanico.com.br/produto/301244/32/235/Adesivo-Cola-Universal-Blister-17g/153/?utm_source=googleshopping&utm_campaign=xmlshopping&utm_medium=cpc&utm_content=301244

D.S.J. Londrina Armarinhos - CNPJ: 04.985.778/0001-58 | Avenida Rio Branco, 70 - Jardim Shangri-lá -

Londrina/PR - CEP: 86070-535

Armarinho
São José

O que você está procurando?

Buscar

Tel: (43) 3371-6400

WhatsApp

Divúdios



- | | | | | | | | | | | | | | |
|---------|-------------------------------|-----------|--------------------|-------------------|------------------|---------------|------------------|-------------------|---------------------------|-----------------------|---------------------------|----------------------|--------|
| Agulhas | Armarinhos
Botões e Zipper | Barbantes | Bordados
e Vies | Crochê
e Tricô | Fitas
e Laços | Lãs e
Fios | Linhas
Bordar | Linhas
Costura | Meia de Seda
e Biscuit | Patchwork
e Tecido | Papelaria e
Embalagens | Scrap e
Decoupage | Marcas |
|---------|-------------------------------|-----------|--------------------|-------------------|------------------|---------------|------------------|-------------------|---------------------------|-----------------------|---------------------------|----------------------|--------|

HOME / COLA PARA ARTESANATO / COLA-CONTATO-E-COLA-UNIVERSAL

Cola Universal para Artesanato Circulo 17g



Circulo

Cola Universal para Artesanato Circulo

Contém: 1 unidade com 17 gramas

Cola própria para artesanato, transparente, não-toxica, prática e de secagem rápida. Aplicações em papel, cartão, renda, passamanaria, acrílico, PVC, cortiça, papel, couro, cartolina, plásticos.

Fabricante: Circulo

★★★★★ 31 avaliações

por **R\$ 7,99** /Unid

1x de R\$ 7,99

Quantidade: 1

COMPRAR

100%
seguro

Aviolar produto

Perguntar ao vendedor

Encontrou mais barato?

Data: 28/07/2022

Link: <https://www.armarinhosaojose.com.br/cola-universal-para-artesanato-circulo-17g.15419.html>

ALL MAGAZINE COMERCIO DE ARTIGOS HOSPITALARES E TEXTEIS EIRELI - CNPJ: 19.665.944/0001-06 / R
CORONEL ASSIS, 33, FLORESTA, JUIZ DE FORA-MG | CEP: 36.072-010

ALL MAGAZINE

Digite o que você procura



Minha Conta R\$ 0,00

MARCAS

PROMOÇÕES

TECIDO TRICOLINE

OUTROS TECIDOS

KITS COMPOSÉ

ALGODÃO

OUTROS

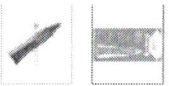

Início » Unifitarios

COLA UNIVERSAL ARTESANATO 17G V788

CÓDIGO: V788

MARCA: Circulo

R\$ 6,97

ou R\$ 6,83 via boleto bancário

1

+

-



COMPRAR

DISPONIBILIDADE: IMEDIATA
APROVEITE! RESTA APENAS 1 UNIDADE



CALCULE O FRETE

CEP

CALCULAR

Data: 28/07/2022

Link: https://www.allmagazine.com.br/cola-universal-artesanato-V788?utm_source=Site&utm_medium=GoogleMerchant&utm_campaign=GoogleMerchant&srsltid=AdGWZVS_3N5nrZ5y4p0iDlgl-1agdpUmbezS4N5hFpGilluxFu2bFbxoJGk



Pesquisar produtos...



0 item(s) - R\$ 0,00

- CATEGORIAS ▾
- PAPÉIS ▾
- ESCRITÓRIO ▾
- INFORMÁTICA ▾
- CARTUCHOS E TONERS ▾
- TINTAS E PINCÉIS ▾
- ESCRITA ▾
- ESCOLAR ▾
- BRINQUEDOS ▾

Início / Papelaria / Placa De Eva / EVA ESTAMPADO 40X60 - XADREZ BRANCO E AZUL

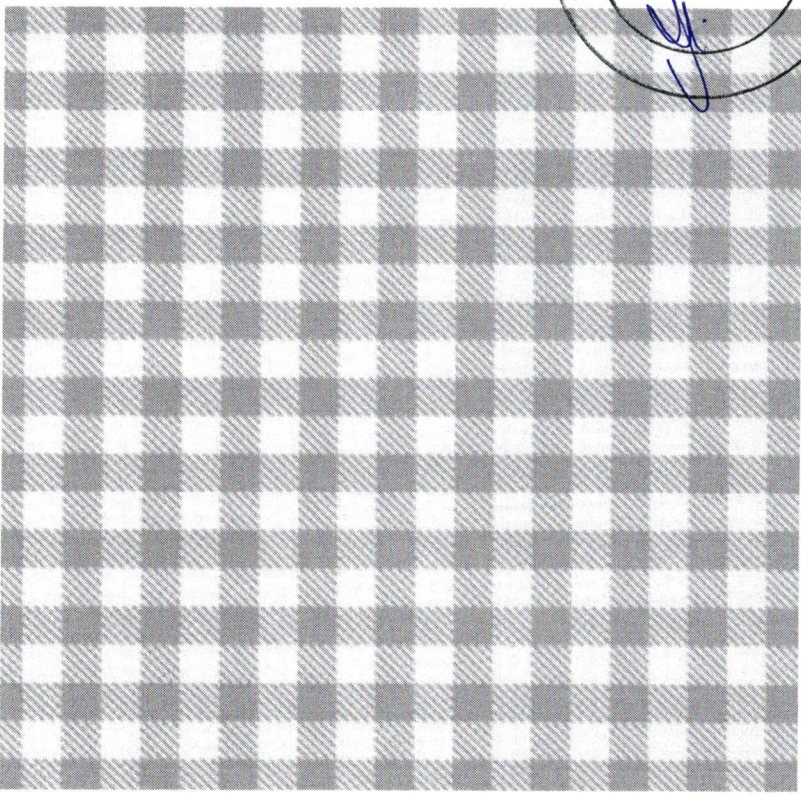
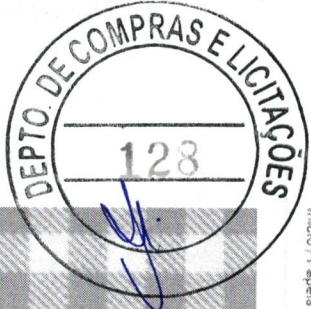

EVA ESTAMPADO 40X60 - XADREZ BRANCO E AZUL

REF: 78977790611

R\$ 7,90

DESCRIÇÃO

O EVA, a abreviação de etileno acetato de vinila. É um material de textura emborrachada, muito maleável e apropriado para a confecção de lembrancinhas infantis entre outros projetos. Esta versão possui estampa que não solta da placa, mas que o eva não perde a maleabilidade. Em tons vibrantes, vai dar um super efeito brilhante, para os seus projetos.

Ver mais

- 1 +

COMPRAR

CALCULE O FRETE

Input field for shipping cost calculation

CALCULAR FRETE

Data: 11/08/2022

Link: [https://www.ggpel.com.br/produto/eva-estampado-40x60-xadrez-branco-e-](https://www.ggpel.com.br/produto/eva-estampado-40x60-xadrez-branco-e-azul/?gcdid=cj0KCOjwrs2XBhDJARlSAHVvmmTlw0pVf4iVIU9va5Cytss2gOd5Fn8VMBxfbtbOf1AJ_Q40PdDnlMaAvhVEALw_wcb)

[azul/?gcdid=cj0KCOjwrs2XBhDJARlSAHVvmmTlw0pVf4iVIU9va5Cytss2gOd5Fn8VMBxfbtbOf1AJ_Q40PdDnlMaAvhVEALw_wcb](https://www.ggpel.com.br/produto/eva-estampado-40x60-xadrez-branco-e-azul/?gcdid=cj0KCOjwrs2XBhDJARlSAHVvmmTlw0pVf4iVIU9va5Cytss2gOd5Fn8VMBxfbtbOf1AJ_Q40PdDnlMaAvhVEALw_wcb)

Catarina S. Sabatini e Cia Ltda - CNPJ 54.110.168/0001-89 - Av. Queirós Filho 343 - Pq Industrial - Santo

André - SP - CEP 09110-260

papelaria
Queiroz

Busca em toda loja...



- Agendas
- Artesanato
- Cadernos
- Canetas
- Descartáveis
- Embalagens
- Envelopes
- Escritório
- Escolar
- Etiquetas e Adesivos
- Fitas Adesivas
- Informática
- Limpeza
- Mochilas, Lancheiras e Estojos
- Papéis
- Pastas
- Quadros Escolares
- Utilidades

Início > Placa de EVA 40cm x 60cm Estampado Xadrez Make+

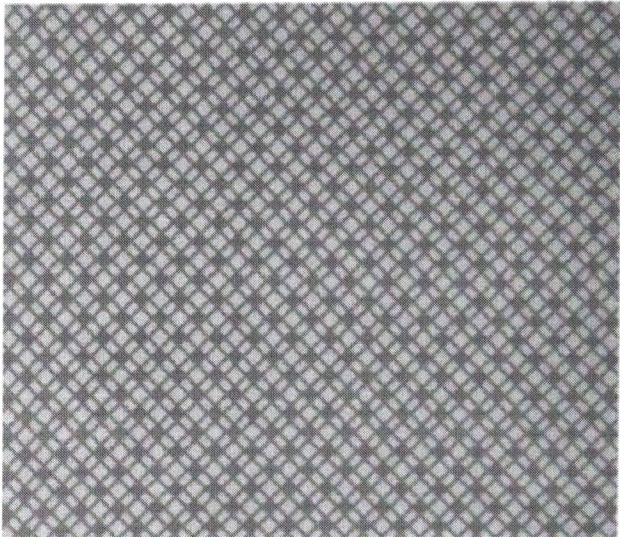

Placa de EVA 40cm x 60cm Estampado Xadrez Make+

Seja o primeiro a avaliar este produto

R\$6,90

EM ESTOQUE
SKU#: 100961

Compre 5 ou mais por R\$5,72 cada e **economize 17%**

Qtd

1

Adicionar

ADICIONAR PARA COMPARAR

CEP

Data: 11/08/2022

Link: <https://papelariaqueiroz.com.br/placa-de-eva-40cm-x-60cm-estampado-xadrez-make.html>

Boulevard das Artes Comércio de Materiais Artísticos LTDA - CNPJ: 10.256.932/0001-53 R CAVOUR, 708,

VILA PRUDENTE - São Paulo, SP



O que você está procurando?



Nossas Lojas Atendimento

Entrar ou
Cadastrar-se



Meus
Pedidos

VEJA TODA LOJA

BAIXE O APP

MARCAS

OUTLET

DIA DOS PAIS

Home / EVA / EVA Estampado

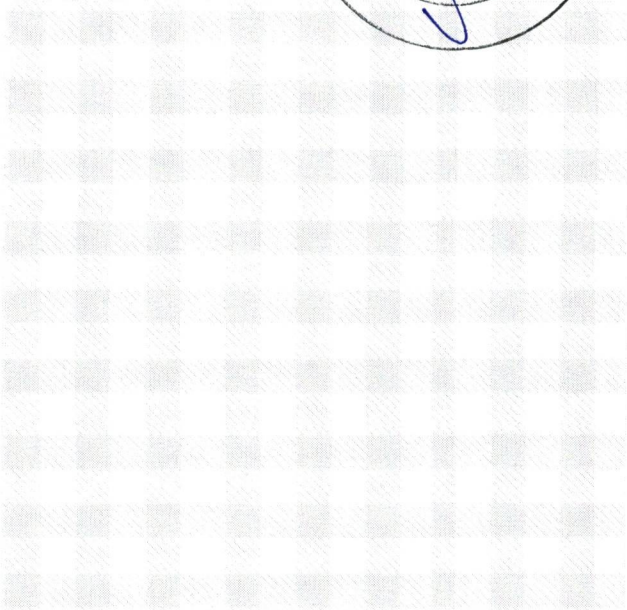

Placa de EVA Estampado Make+ 40 x 60
cm Xadrez Amarelo Bebê - 9862

(Avalie agora!)

MAKE+

por: **R\$ 6,40**

em 12x de R\$ 0,53 no cartão - parcelamento
5% de desconto no pix e boleto!



COMPRAR

Consulte o frete para sua região

OK

NÃO SE PRECUPAR, CEP

VOCÊ PODE SE INTERESSAR



Placa de EVA Estampado 3D Make
+ 40 x 48 cm Arco Iris - 9556
R\$ 7,50 no PIX e boleto
Por R\$ 7,90

Data: 11/08/2022

Link: https://www.casadaarte.com.br/placa_de_eva_estampado_make-_40_x_60_cm_xadrez_amarelo_bebe_%E2%80%93_9862/p?idsku=177959

Boutique do Artesanato Eirelli - CNPJ: 23.150.589/0001-00 - Insc. Estadual: 144.950.938.113 Endereço:
Rua Ibiapetuba, 48 – Cj. 2, Mooca, São Paulo, SP – 03127-180



SITE 100% SEGURO
Finalize a sua compra
Nosso Ambiente é seguro!



ATENDIMENTO
55 11 2344-2600
sac@shoppingdoartesanato.com.br



MEU CARRINHO

Produto	Entrega	Preço	Quantidade	Total
 Placa de EVA Estampado 3D Make + 40 x 60 cm Xadrez Rosa - 9666 MAKE+ <small>Produto fornecido e entregue por Casa da Arte</small>	a calcular	R\$ 6,72	<input type="text" value="1"/>	R\$ 6,72

ADICIONAR CUPOM DE DESCONTO

Subtotal	R\$ 6,72
Entrega	Calcular
Total	R\$ 6,72

Escolher mais produtos ou [fechar pedido](#)

Data: 11/08/2022

Link: https://www.shoppingdoartesanato.com.br/placa_de_eva_estampado_3d_make_-_40_x_60_cm_xadrez_rosa_-_9666/p?idsku=177957

Boutique do Artesanato Eirelli - CNPJ: 23.150.589/0001-00 - Insc. Estadual: 144.950.938.113 Endereço:
Rua Ibiapetuba, 48 – CJ. 2, Mooca, São Paulo, SP – 03127-180



11 2344-2600
Seg 9h às 17h



VEJA TODAS
AS CATEGORIAS

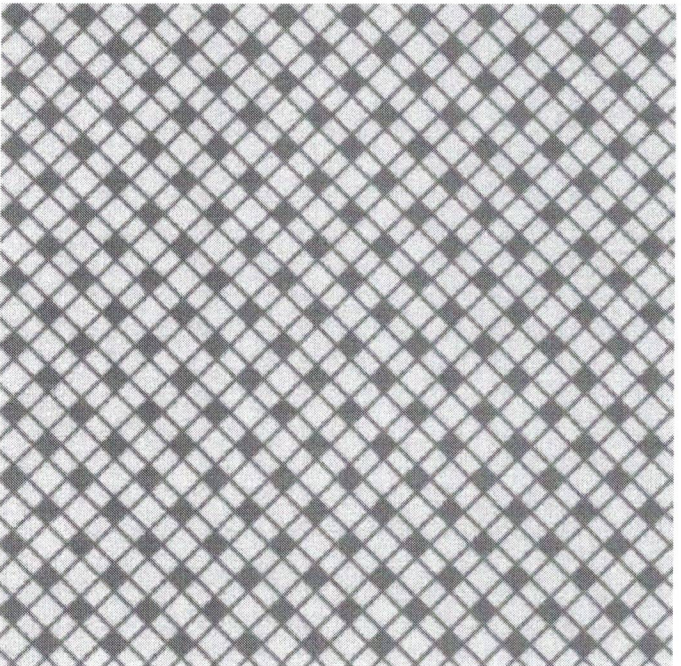
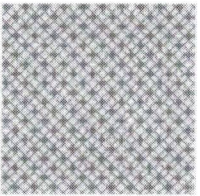

Placa de EVA Estampado 3D Make + 40 x
60 cm Xadrez Rosa - 9666
Placa de EVA Estampado 3D Make + 40 x 60 cm Xadrez Rosa - 9666

Vendido e entregue por Casa da Arte

COMPRAR

Data: 11/08/2022

Link: https://www.shoppingdoartesanato.com.br/placa_de_eva_estampado_3d_make_-_40_x_60_cm_xadrez_rosa_-_9666/p?idsku=177957

AMERICAZUL ARTESANATOS LTDA - CNPJ: 03.580.868/0001-04 R CAROLINA FLORENCE, 319, JARDIM

GUANABARA, CAMPINAS – SP



GUANABARA
ARTESANATOS

Digite o que você procura



Entre ou Cadastre



Suporte



R\$ 0,00

Home Tintas > Outlet > Aviamentos > Quem somos Contato Papel de Scrapbook Acessórios para artesanatos > + Categorias

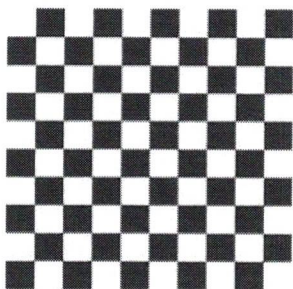

+ Lista de Desejos

Inicio - Papelaria -

EVA QUADRICULADO

Código: 077383

R\$ 7,50

Qtd: 1

Comprar

Estoque: 1 dia útil

Formas de pagamento >

Calcule o frete CEP

OK

EVA QUADRICULADO

Data: 11/08/2022

Link: <https://cris-art-guanabara.lojaintegrada.com.br/produto/eva->

[quadriculado.html?utm_source=Site&utm_medium=GoogleMerchant&utm_campaign=GoogleMerchant](https://cris-art-guanabara.lojaintegrada.com.br/produto/eva-quadriculado.html?utm_source=Site&utm_medium=GoogleMerchant&utm_campaign=GoogleMerchant)

MARPAX IMPORT E DISTRIBUIÇÃO EIRELI | CNPJ: 35.735.022/0001-84 / Rua Cantigas de Saudade, 04 -

Jardim Amália - São Paulo - SP / CEP: 05890-050



Busca

Buscar

Entrar | Cadastro

Meu Carrinho

- Encadernação
- Plasticificação
- Quilhotinas
- Papéis
- Impressão
- Informática
- Papelaria
- Artesanato
- Embalagens
- Ofertas

Página Inicial / Papelaria / Envelope / Envelope Saco

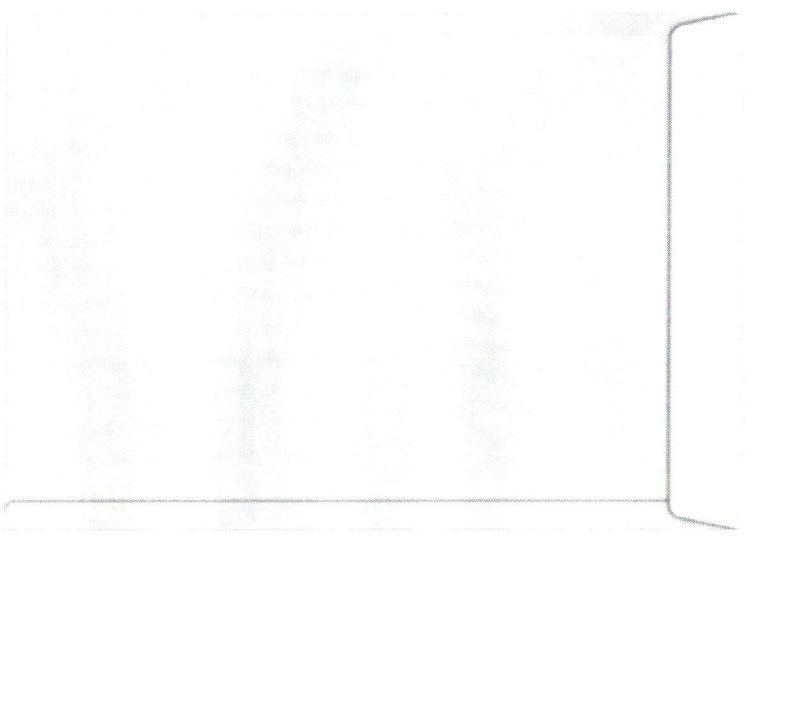

ENVELOPE SACO BRANCO SOF332 A4
229X324MM SCRITY 100UN

★★★★★ (1 Avaliação)

Código: 1752 | Marca: Scrity | Modelo: Saco | Disponibilidade: Imediata | Referência: EVO310

Envelope para Saco Scrity no tamanho 229x324mm, gramatura 90g e cor Branco. Embalagens com 100 unidades. Produzidos com papel de primeira linha e ótimo acabamento.

De: R\$ 63,90

Por: **R\$ 63,90**

OU 6X DE **R\$ 10,65** SEM JUROS

Ver todas as formas de pagamento.

1

COMPRAR

Calcule o Frete

Data: 28/07/2022

Link: <https://www.marpax.com.br/envelope-a4-branco-saco-sof-332-229x324mm-scrity-100un>

LIVROS E PAPEIS CASTELO LTDA | CNPJ: 53.867.867/0001-05 /Rua Oliveira Cardoso, 346 Jardim Chapadão, Campinas/SP



Buscar produtos

CATEGORIA



LOGIN / CADASTRO



LISTAS ESCOLAR 2022

MATERIAL ESCOLAR

ESCRITÓRIO

PAPELARIA CRIATIVA

CADERNOS

INFORMÁTICA

ESCRITA

AGENDAS E PLANNERS

EMBALAGENS

MOKCHILAS ESTOLOS LANGCHERAS

PASTAS GERAIS

PRESENTES

Início / ESCRITÓRIO / Envelopes / Envelope Saco Branco Of32 229x324mm Caixa C/100 Tilibra



Envelope Saco Branco Of32 229x324mm Caixa C/100 Tilibra

R\$54,20

SACO BRANCO 229X324 C/100

✓ 2 em estoque

1 **COMPRAR**

Consulte o prazo estimado e valor da entrega

Insira o seu CEP

CALCULAR

Não sei meu CEP

Adicionar à lista de desejos

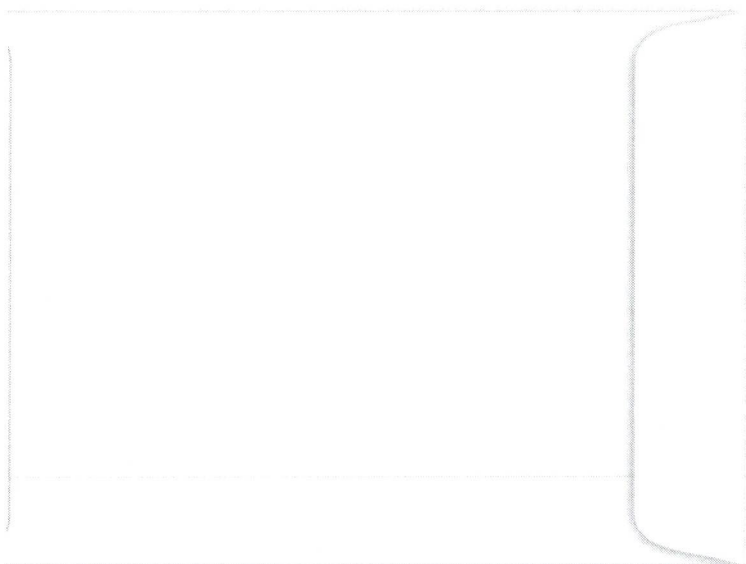

Data: 28/07/2022

Link: <https://papelariacastelo.com.br/produto/env-saco-branco-229x324-c-100-tilibra/?srsltid=AdGWZVQu0K10j4aOxRgwUws97TuiHgAwKewt91YF14s20bJzeHobStal90>

Contabilista Suprimentos para Escritório S.A, R JOSE BATISTA DOS SANTOS, 2951, CIDADE INDUSTRIAL - CURITIBA 81.250-000 | CNPJ 77.765.840/0001-70

Contabilista.
SUPRIMENTOS PARA ESCRITÓRIO



CARRINHO
R\$0,00

CATEGORIAS

OFERTAS

NOVIDADES

ATENDIMENTO

COTAÇÃO

BLOG

SOBRE NÓS

Início → ENVELOPE BRANCO 24X34 80g 9955 c/100 FORONI

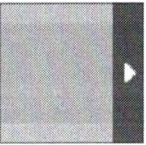

ENVELOPE BRANCO 24X34 80g 9955 c/100 FORONI

SKU: 45187

0 de 5

EM ESTOQUE

R\$62,50

ou 2x de R\$ 31,25

R\$ 59,38 (5% de desconto) no boleto à vista ou PIX

Pague com **ame** e ganhe 5% de cashback!

- | 1 | +

ADICIONAR AO CARRINHO



Data: 28/07/2022

Link: <https://www.contabilista.com.br/envelope-branco-24x34-80g-9955-c-100-foroni.html> Adicionar a sua lista de Favoritos

Calcular Frete Não sei meu CEP

CALCULAR

- Chat Online
- WhatsApp
- Fale Conosco
- Nossas Lojas

Kalunga SA - CNPJ: 43.283.811/0001-50 - Endereço: Rua da Mooca, 766 - São Paulo - SP - CEP: 03104-000

Kalunga

Digite aqui sua busca



Olá, Usuário
MINHA CONTA

Busca de
CARTUCHOS

Minhas
ASSINATURAS

MEU CARRINHO

Nossas Lojas 2ª Via Boleto Faturado Histórico de Compras Atendimento

Todas as Categorias

Games

Informática

Cartuchos

Impressoras

Notebooks

Rede

Smartphones

Apresentação

Mídias

Escolar

Escritório

Escrita

Papéis

Organização

Envelopes

Móveis

Embalagens

Limpeza

Eletrodomésticos

Envelopes, Etiquetas & Formulários

Destacques

Envelopes Ofício 114x229

Envelopes Plásticos PP 4 Furos

Envelopes Saco Kraft

Etiquetas para Impressoras Térmicas

Formulários Contínuos

Seções

Envelopes Comercial 114x162

Envelopes Ofício 114x229

Envelopes para Convites

Envelopes Plástico de Segurança

Envelopes Plásticos PP 4 Furos

Envelopes Plásticos PP Sem Furos

Envelopes Plásticos PP Universal

Envelopes Plásticos PVC

Envelopes Polibolha

Envelopes Saco Kraft

Envelopes Saco Off Set

Envelopes, Etiquetas & Formulários

Etiquetadores

Etiquetas Adesivas Brancas

Data: 28/07/2022

Link: https://www.kalunga.com.br/prod/envelope-saco-kraft-branco-75gr-229x324-br-32-6963-romitec-cx-100-un/256738?pcID=39&gclid=Cj0KCQjw54iXBhCXARISADWpsG-Xl2ZrQVDyVtESOLwI5gb4XP3KKfDRKDuF4kF40DexuYLSHLS0UAaVZAeALw_wcB



Envelope saco kraft branco 75gr 229x324 br-32 6963 Romitec CX 100 UN
Código: 256738 Mais produtos Romitec Ver informações do produto (4 Avaliações) ★★★★★

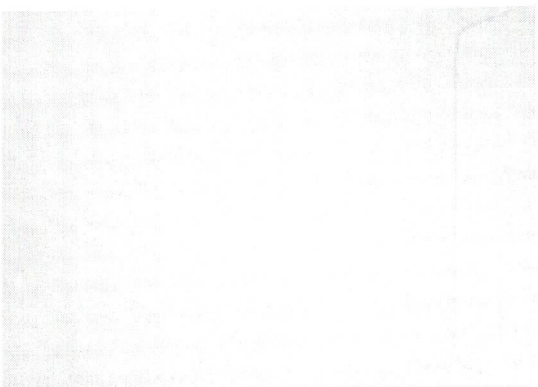
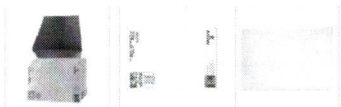

VOLTAS AULAS MATERIAL ESCOLAR EM ATÉ **12X** SEM JUROS* CONFIRA

R\$ 42,90

Qtde:

1

Comprar

Assine e programe sua recorrência »

Calcular frete e prazo de entrega

00000-000

Calcular

Consultar estoque em loja física

Escolha uma loja para verificar a disponibilidade





Faça Login
ou Cadastre-se

digite aqui sua pesquisa



Fale Conosco
(81) 3376-5463

Meu carrinho
R\$ 0,00

DOCES ESCRITA ESCOLAR ESCRITÓRIO KITS DE PAPELARIA INFORMÁTICA PRESENTES E UTILIDADES LIVROS MARCAS

Página Inicial * ENVELOPE BRANCO FORONI 22X32 COM 100 UNIDADES

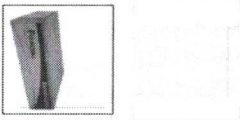

ENVELOPE BRANCO FORONI 22X32 COM 100 UNIDADES

Avaliações: ★★★★★

Produto: Em estoque

SKU: 900166022

R\$ 55,90 ou R\$ 54,22
à vista no boleto

- 1 unid. +

Comprar



Outras formas de pagamento

VISA



Calcule o Frete
preços e prazos de entrega

digite seu CEP

Enviar

Não sei meu CEP

Data: 28/07/2022

Link: <https://www.atacadaomec.com.br/envelope-branco-foroni-22x32-com-100-unidades.html>

LIVRARIA E PAPELARIA MANDER'S LTDA | CNPJ: 26.180.109/0001-41. AV GETULIO VARGAS, 1756, CEP:

35.240-000, CONSELHEIRO PENNA/ MG



MANDER'S
ESCRITÓRIO, PAPELARIA E INFORMÁTICA

Lista de Desejos (0) Minha Conta Finalizar Pedido Olá, visitante. Acesse sua conta ou cadastre-se

(33) 3261-1213 (33)98762-6744 envelope

Marcas Papelaria Artesanato Informática Bolsas Móveis Presentes Embalagens Promoção

TEMOS FRETE GRÁTIS PARA QUASE TODO O BRASIL CLIQUE AQUI E CONFIRA

Principal » Busca » Papelaria » Envelope Foroni Saco Kraft Natural 240X340 CX C/250

Envelope Foroni Saco Kraft Natural 240X340 CX
C/250

R\$ 84,67

R\$ 80,44

5% no boleto/transfêrencia/Pix
4x sem juros de R\$ 21,17

Consulte valor das parcelas

Qtd: 1

Fabricante: Foroni
Modelo: 240MMX340MM
Disponibilidade: 4
Unidade de Venda: Caixa Com 250 Envelopes

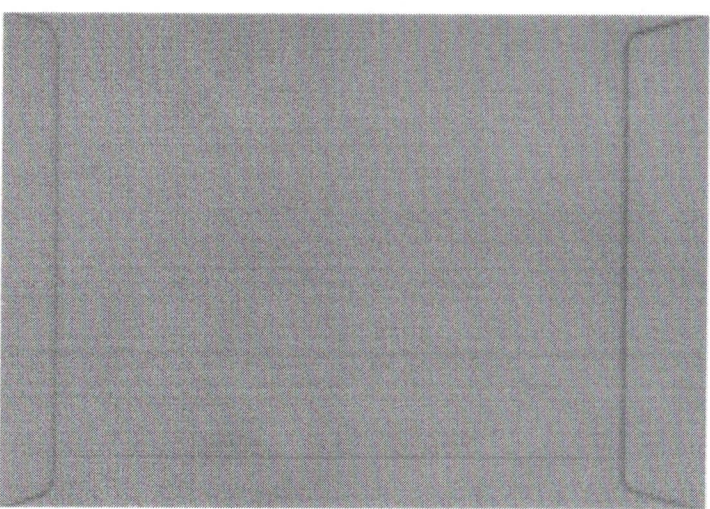

Data: 28/07/2022

Link: <https://www.manders.com.br/envelope-foroni-saco-kraft-natural-240x340-cx-c-250?search=envelope&description=true&page=2>

Contabilista Suprimentos para Escritório S.A, R JOSE BATISTA DOS SANTOS, 2951, CIDADE INDUSTRIAL -

CURITIBA 81.250-000 | CNPJ 77.765.840/0001-70

Contabilista.

SUPRIMENTOS PARA ESCRITÓRIO



CARRINHO
R\$0,00

CATEGORIAS

OFERTAS

NOVIDADES

ATENDIMENTO

COTAÇÃO

BLOG

SOBRE NÓS

Início → ENVELOPE KRAFT 24X34 80g 9755 C/100 FORONI

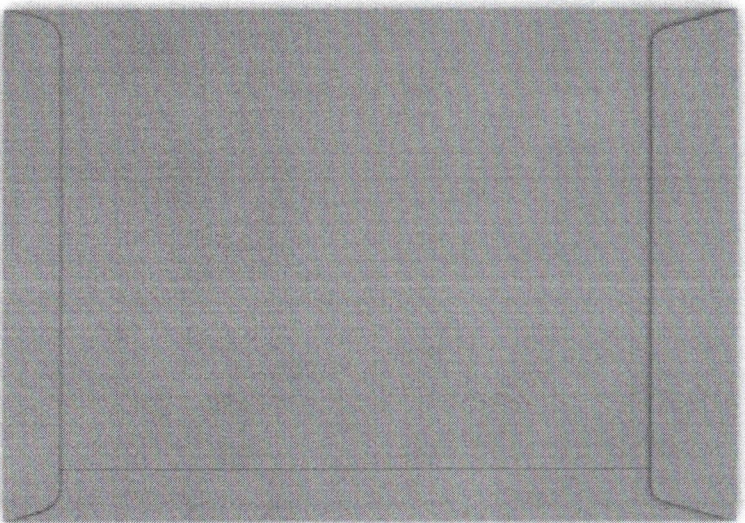
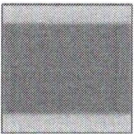

ENVELOPE KRAFT 24X34 80g 9755 C/100 FORONI

SKU: 51710

4,8 de 5 (12)

EM ESTOQUE

R\$47,50

R\$45,13 (5% de desconto) no boleto à vista ou PIX

Pague com ame e ganhe 5% de cashback!

- | 1 | +

ADICIONAR AO CARRINHO

Adicionar a sua lista de Favoritos

Calcular Frete Não sei meu CEP

CALCULAR



Data: 28/07/2022

Link: <https://www.contabilista.com.br/envelope-kraft-24x34-80g-9755-c-100-foroni.html>

Chat Online
WhatsApp
Fale conosco
Nossas Lojas

Supricorp Suprimentos Ltda / CNPJ: 54.651.716/0011-50 Endereço: Avenida Prefeito João Vilalobo
Quero, 1160 - Jardim Belval - Barueri - SP | CEP: 06422-122

Gimba
ds

O que você está procurando?



WhatsApp



Entre ou cadastre-se



Minha Lista



Carrinho

Todas as categorias

Menor Preço

Escritório e Papelaria

Supermercado

Gimba Empresas

Atendimento

Boleto faturado

Seu CEP

Home > Escritório e Papelaria > Envelopes > Envelopes Saco Kraft Natural

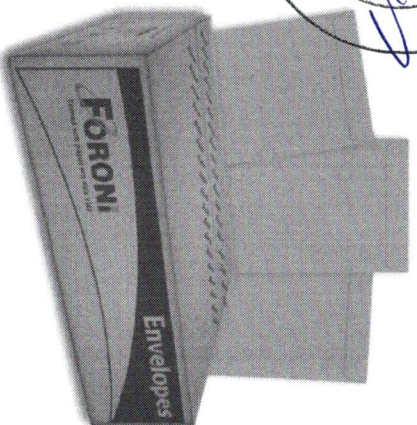

PRODUTO DISPONÍVEL

Envelope Saco Kraft Natural 80g

240X340mm CX 100 UN Foroni

Cód: 11026839

Produtos: FORONI

Descrição

Dados técnicos

Leve +	Pague -	%
5 un. ou +	R\$ 52,83 cada	10% OFF

R\$ 58,70

ou **R\$ 58,11** no boleto à vista!

(com 1% de desconto) Outras formas de pagamento

- 1 +

Comprar

Adicionar ao Carrinho

Vendido e entregue por Gimba

Data: 28/07/2022

Link: <https://www.gimba.com.br/envelopes-saco-kraft-natural/envelope-saco-kraft-natural-80g-240x340mm-cx-100-un-foroni/?PID=22637>

Kalunga SA - CNPJ: 43.283.811/0001-50 - Endereço: Rua da Mooca, 766 - São Paulo - SP - CEP: 03104-000

Kalunga

Digite aqui sua busca

Nossos logs 2ª Via Boleto Financeiro Histórico de Compras Atendimento



Out. Número
MINHA CONTA

Busca de
CARTUCHOS

Busca de
ASSINATURAS

- Todas as
- ▼ Categorias
- Volta às Aulas
- Games
- Informática
- Cartuchos
- Impressoras
- Notebooks
- Rede
- Smartphones
- Aprendizagem
- Mídias
- Escobar
- Escritório
- Escrita
- Papelés
- Organização
- Envelopes
- Móveis
- Embalagens
- Colêre
- Limpeza
- Bérfica

Envelopes, Etiquetas & Formulários

Destacados

- Envelopes Ofício 11x14,239
- Envelopes Plásticos PP 4 Furos
- Envelopes Saco Kraft
- Etiquetas para Impressoras Térmicas
- Formulários Combinos

Seções

- Envelopes Comercial 11x14,162
- Envelopes Ofício 11x14,239
- Envelopes para Convites
- Envelopes Plástico de Segurança
- Envelopes Plásticos PP 4 Furos
- Envelopes Plásticos PP Sem Furos
- Envelopes Plásticos PP Universal
- Envelopes Plásticos PVC
- Envelopes Polibona
- Envelopes Saco Kraft
- Envelopes Saco Off Set
- Envelopes Etiquetas & Formulários
- Enquadrador
- Enquadrar Adesivos Blancos
- Enquadrar Adesivos com Mensagens
- Enquadrar Adesivos Escolares
- Enquadrar Adesivos Especiais
- Enquadrar para Balança
- Enquadrar para Certificação Coorona
- Enquadrar para Impressora Matricial

Envelope saco kraft natural 75g 240x340 Kft34 2119 Romitec CX 100 UN
Código: 249411 Mais produtos Romitec Ver informações do produto (6 Avaliações)

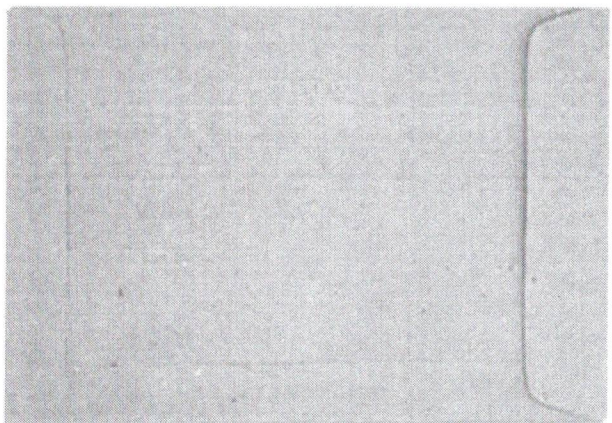
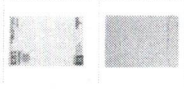

VOLTAS AULAS MATERIAL ESCOLAR EM ATE **12X** SEM JUROS* CONFIRA



R\$ 42,90

Qtd: 1

Assine e programe sua recorrência »

Calcular frete e prazo de entrega

00000-000

Consultar estoque em loja física

Escolha uma loja para verificar a disponibilidade

Data: 28/07/2022

Link: <https://www.kalunga.com.br/prod/envelope-saco-kraft-natural-75g-240x340-kft34-2119-romitec-cx-100-un/249411>



Faça Login
ou Cadastre-se

digite aqui sua pesquisa



Fale Conosco
(81) 3376-5463

Meu carrinho
R\$ 0,00

DOCES ESCRITA ESCOLAR ESCRITÓRIO KITS DE PAPELARIA INFORMÁTICA PRESENTES E UTILIDADES LIVROS MARCAS

Página Inicial » ENVELOPE PARDO FORONI 24X34 COM 100 UNIDADES

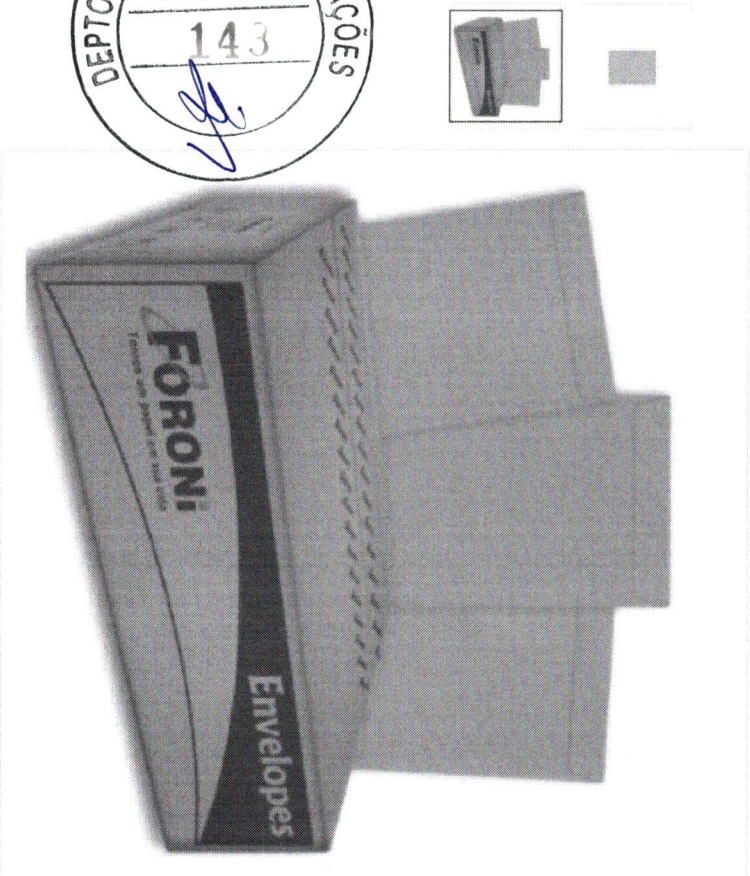

ENVELOPE PARDO FORONI 24X34 COM 100 UNIDADES

Avaliações: ★★★★★

Produto: Em estoque

SKU: 900156019

R\$ 48,00

ou R\$ 46,56

à vista no boleto

- 1 unid. +

Comprar



Outras formas de pagamento



Calcule o Frete
preços e prazos de entrega

digite seu CEP

Enviar

Não sei qual CEP

Data: 28/07/2022

Link: <https://www.atacadaomec.com.br/envelope-pardo-foroni-24x34-com-100-unidades.html>

UPMAIS COMÉRCIO DE PRODUTOS LIMPEZA HIG. PROFISSIONAL LTDA | CNPJ: 26.473.274/0001-91 |

Rua: Antônio Jacinto Martins, 123 Nossa Senhora do Rosário | São José - SC



Digite o que está procurando

Faça login
cadastre-se



Máquinas e Ferramentas

Equipamentos para Limpeza

EPI's e EPC's

Higiene e Limpeza

Papelaria e Escritório

Copa e Descartáveis

Casa

Todas Categorias

Página Inicial | ETIQUETA PARA PRECO F-05 50X30MM 666 ETIQUETAS - ROLO

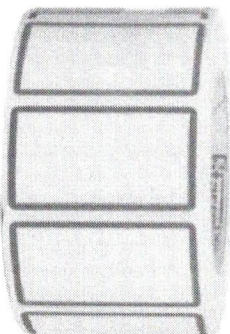
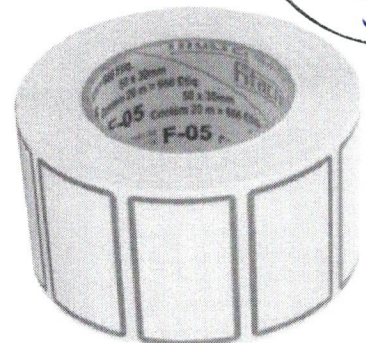

ETIQUETA PARA PRECO F-05 50X30MM 666
ETIQUETAS - ROLO

SKU: 8014971

R\$16,66
em 1x de R\$ 16,66 s/ juros

Qde: 1



COMPRA RÁPIDA



Outras formas de pagamento



1x de R\$ 16,66 sem juros

Calcule o frete
veja preços e prazos

OK

Não sei meu CEP

Data: 11/08/2022

Link: <https://www.upmais.com.br/etiqueta-para-preco-f-05-50x30mm-666-etiquetas-rolo.html>

EDIMAIS ATACADISTA DE ARMARINHOS UNIPESSOAL LTDA - CNPJ 00.886.282/0001-76 AV AMAZONAS
(RIACHO GRANDE), 211, RIO GRANDE, SAO BERNARDO DO CAMPO – SP

edimais
ATACADISTA

Buscar



SACOLAS CAIXAS LACOS E FITAS NECESSAIRES MALETAS SACOS ACESSÓRIOS DIVERSOS

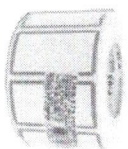
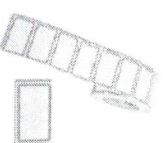
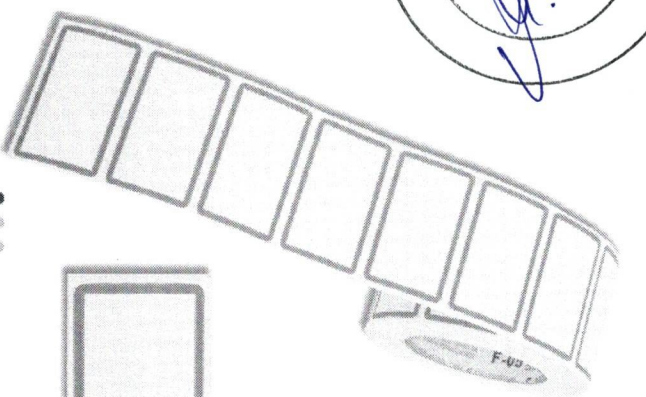

Comparar

COR

Rolo de Etiqueta Tarijada 50x30mm com
666 etiquetas Etiqueta Adesiva F05

scriba mais sobre esse produto

R\$ 13,95

7% à vista R\$ 12,97 no pix ou boleto
ou 3x de R\$ 4,65 sem juros

- 1 +

COMPRAR

64 PRODUTOS DISPONÍVEIS

Calcular o frete:

Data: 11/08/2022

Link: https://www.edimaisatacadista.com.br/rolo-de-etiqueta-tarijada-50x30mm/p?idsku=2422&gclid=cj0kCQjwrs2XBhDjARIsAHVymmQ-GOTCl6eF55pXlGG6iNrr1eBuy2WT0QD-qbMTre94ot02_BjZQ9gaApx1EALw_wcb

ilabel etiquetas - Rua Padre Eustáquio, 1196 - Bairro Carlos Prates, Belo Horizonte, MG - CEP: 30710-580

- CNPJ: 26.491.481/0001-79

Bem-vindo, identifique-se para fazer pedidos

Digite o que você procura



Meus Pedidos

Minha Conta



Carrinho vazio

Início / Etiqueta BOPP /

Etiqueta 50x25mm (1 coluna) BOPP adesivo para Zebra Argox Elgin - Rolo com 1071 (30m)

Código: 50X25-1-BOPP-ACRI-30M-1POL

Marcas: ilabel

R\$ 16,90

até 3x de R\$ 5,77

Qtde: 1

Comprar

Estoque: Disponível

Assistir Vídeo

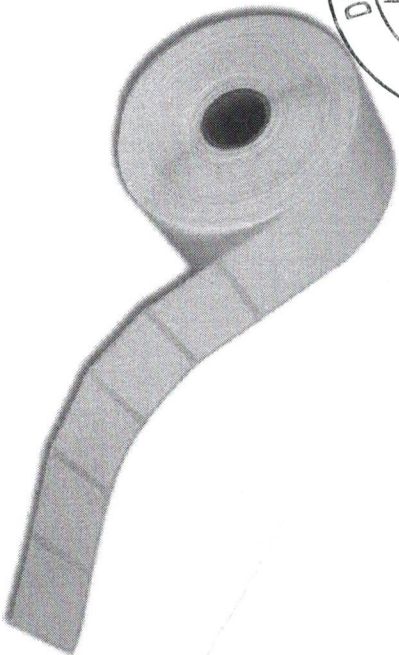

+ Lista de Desejos

Calcule o frete

CEP

OK

				Parcelas ▾
1x de R\$ 16,90 sem juros				
2x de R\$ 8,61				
3x de R\$ 5,77				
				R\$ 16,90

Data: 11/08/2022

Link: https://loja.ilabel.com.br/etiqueta-50x25mm-1-coluna-bopp-adesivo-para-zebra-argox-elgin?utm_source=Site&utm_medium=GoogleMerchant&utm_campaign=GoogleMerchant&ph=49601590413885429&gclid=Cj0KCQIwrs2XBhDJARISAHVym

mQnuwwt fWodpU93-NIJZPBajl0z8ZWREAB7ckhll0wnX45ODKqvmAAn5XEALW wCB



ADECONEX
etiquetas

o que procura hoje?

Precisa de ajuda?

Minha conta

Meu carrinho

ETIQUETAS ADESIVAS

ETIQUETAS PERSONALIZADAS

ETIQUETAS IMPRESSAS

RIBBON

FITA DE CETIM

IMPRESSORA DE ETIQUETAS

INFORMÁTICA

DIVERSOS

Home > ETIQUETAS ADESIVAS > ETIQUETA PARA LABORATÓRIO > Etiquetas Adesivas para Laboratório 50x25 Mm Couchê 1 Coluna 32 Metros

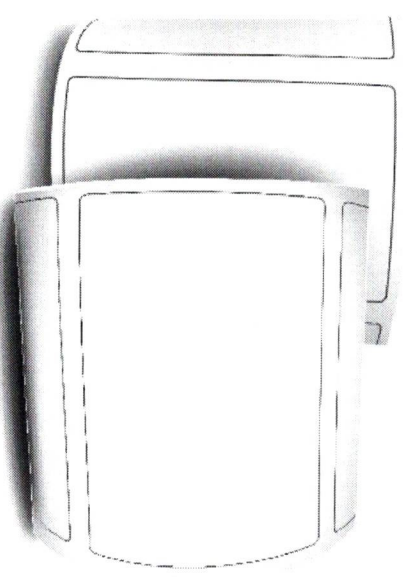

27% OFF

Etiquetas Adesivas para Laboratório 50x25 Mm Couchê 1 Coluna 32 Metros

Disponibilidade: Disponível em 2 dias úteis

☆☆☆☆☆ OPINIÕES

De ~~R\$ 15,00~~ **R\$ 11,00**

ou 1x de R\$ 11,00 sem Tarifa

[Mais informações](#)

1

COMPRAR

Calcular frete:

00000-000

OK



Data: 11/08/2022

Link: https://www.adeconex.com.br/etiqueta-laboratorio-couche-50x25-1-coluna?parceiro=6637&gclid=Cj0KCQjwrs2XBhdDjARISAHVymmQS8T7I6e-Y1fwNLYEpe9E-wr-RH9vgW5URvnQy27pOXNjWcZJKWESaAsHprEALw_wcB



Criativamente Presentes Criativos | RUA DOM JOAO VI, N° 64, VILA SIQUEIRA CAMPOS,
SANTA BARBARA D'OESTE – SP CNPJ: 35174649000103

criativa
mente

pesquisador ...

R\$ 0,00

(19) 98860-2200

Início > Artes, Papelaria E Armariinho > Material Escolar > Adesivos E De Corte > Etiquetas E Rótulos > Etiqueta Para Preço F-05 50x30mm 666 Etiquetas FITACREL

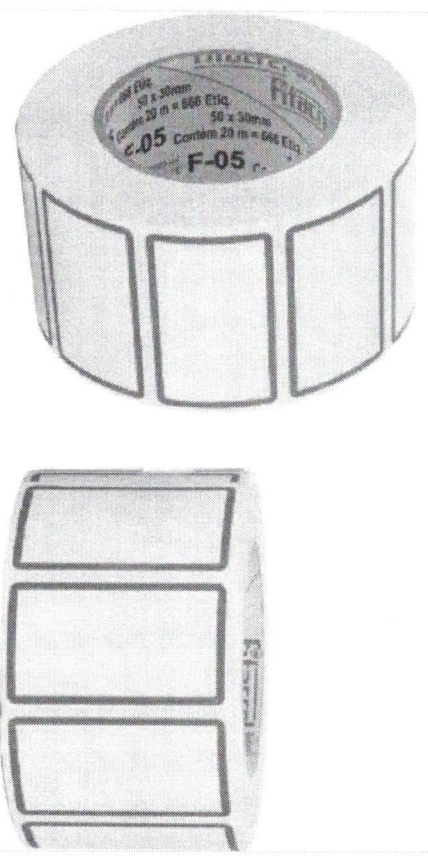

Etiqueta Para Preço F-05 50x30mm 666 Etiquetas FITACREL

R\$ 20,24

Em estoque

- 1 +

Simulação de frete

Informe seu cep

SKU: 084612

Categoria: Etiquetas e Rótulos

Data: 11/08/2022
Link: <https://lojacriativamente.com/produto/etiqueta-para-preco-f-05-50x30mm-666-etiquetas-fitacrel/>



TOTAL

Embalagens e Papelaria

Bem-vindo, identifique-se para fazer pedidos

Digite o que você procura



Carrinho vazio

Meus Pedidos Minha Conta

- Promoções
- Plástico Bolha
- Combos de Produtos
- Fitas & Embalagens
- Envelopes Plásticos
- Papelaria & Escritório
- Higiene & Limpeza
- Personalizados
- Informática & Eletrônicos
- Bobinas de Papel
- Sacos e Sacolas
- Blog

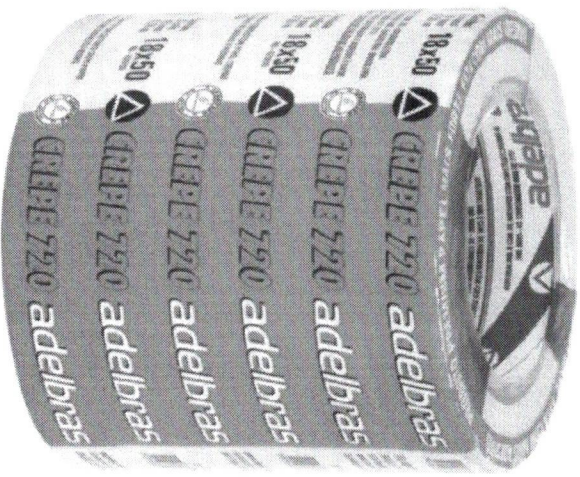

Fita Crepe Adelbras Mask 720 Alta Performance 18mmx50m

Código: ver-filapaper7201850

Marca: Adelbras

Selecione a opção de Qtd

1 6

R\$ 40,00
até 3x de R\$ 13,33 sem juros
ou **R\$ 38,00** via Boleto Bancário

Qtd: 1

Comprar Agora

Estoque: Disponível

VISA

1x de R\$ 40,00 sem juros	5x de R\$ 8,40
2x de R\$ 20,00 sem juros	6x de R\$ 7,13
3x de R\$ 13,33 sem juros	7x de R\$ 6,17
4x de R\$ 10,50	8x de R\$ 5,45

Data: 28/07/2022

Link: https://www.totalembalagens.com.br/fita-crepe-mask-720-alta-performance?utm_source=Site&utm_medium=GoogleMerchant&utm_campaign=GoogleMerchant&sku=ven-fitacrepe7201850-18x50?utm_source=Site&utm_medium=GoogleMerchant&utm_campaign=GoogleMerchant&sku=ven-fitacrepe7201850-6&utm_source=x&utm_campaign=&utm_content=&utm_term=&gclid=Cj0KCQjw54iXBhCXARISADWpsG8MUNGDGb2XEL7ip8Jm4Cm5Q2kw4nzjCie5AgfRrIhUABMYTlOKaAKIeALw_wcb

ATACADO JANDAIA – AV JOAQUINA RAMALHO, N° 45, VILA QUILHERME, SÃO PAULO – SP CNPJ:

61.192.522/0009-84



atacado de papelaria

Do que sua empresa precisa hoje?



Cadernos Agendas Escolar Pedagógicos Escrita Escritório Organização Informática Papéis Artesanato Embalagens Utilidades Apresentação

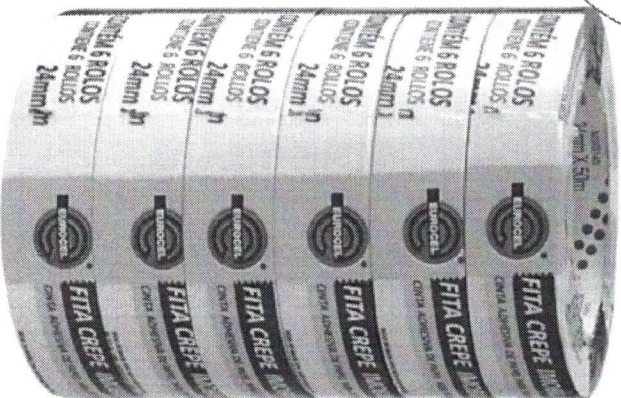

Ver mais produtos EUROCEL

Cód. 477606

Fita Crepe 25mmx50m Eurocel - 1 Pacote Com 6 Rolos-477606

R\$ 31,14

em até 3x R\$ 10,38 sem juros no cartão

- 1 +

Comprar

Calcular frete e prazo

Compartilhe

Data: 28/07/2022

Link: https://www.atacadojandaia.com.br/fita-crepe-25mmx50m-eurocel---pacote-com-06-rolos-477606/p?idsku=477606&gclid=Cj0KCoQjw54iXBhCXARIsADWpsG9jtd5BFwbnN3oMovh309az01W1-Odx8T_a5s7-Q4QzL3X2azv5ZEaAvf8EALw_wcb

GurgelMix Máquinas e Ferramentas S.A. CNPJ: 29.302.348/0001-15 - Matriz: Avenida Alagoas, 1193,
Jardim Paulista - Franca-SP - 14401-402

LojadorMecanico

O que você procura...

Televendas
(11) 3508-9979

Central
de Ajuda

Entre ou
Cadastre-se

CATEGORIAS

Ferramentas Em Geral

Fitas Adesivas

Fita Crepe

Fita Crepe 18mm x 50 metros Mask Uso Geral com 6 Unidades - ADELBRAS-61500005

COD. 2514039 ADELBRAS

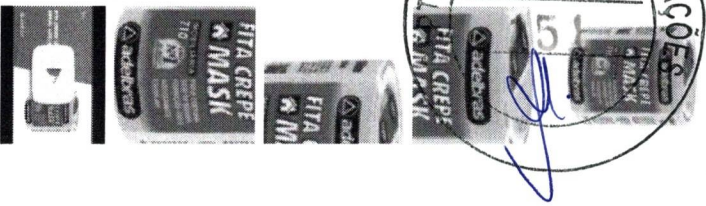
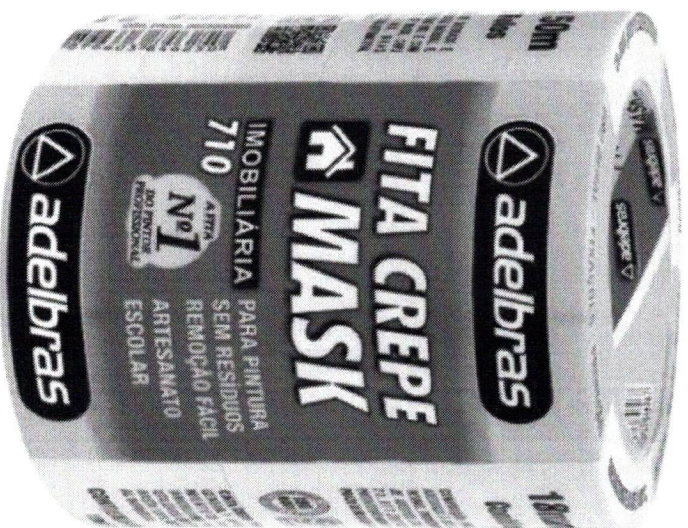

☆☆☆☆☆ (avalié este produto)

Vendido e entregue por Loja do Mecânico

R\$ 24,90 já com 10% de desconto

à vista no Pix ou em 1x no cartão de crédito

R\$ 27,67

[ver mais formas de pagamento >](#)

1

Comprar

🎁 Ganhe 50 G-points.

🔗 Programa de Afiliados. [saiba mais](#)

DESPACHAMOS EM ATÉ 24H

Consultar prazo e valor do frete

CFP

Não sei meu CFP

Data: 28/07/2022

Link: <https://www.lojadomecanico.com.br/produto/148527/37/351/Fita-Crepe-18mm-x-50-metros-Mask-Uso-Geral-com-6->

Unidades/153/?utm_source=googleshopping&utm_campaign=xmshopping&utm_medium=cpc&utm_content=148527&gclid=Cj0KCQjw54iXBhCXARISADWps

G_Rsnh_WCFaOZjUCougZnGgJETomYU6SuV6mU9Dk4u-nGQkXYCGSe0aAkszEALw_wCB

Kalunga SA - CNPJ: 43.283.811/0001-50 - Endereço: Rua da Mooca, 766 - São Paulo - SP - CEP: 03104-000

Kalunga

Digite aqui sua busca

Notas Loja: 2 - Via Belém Faturado Histórico de Compras Atendimento



Os Livros MINHA CONTA

Revista de CARTUCHOS

Móveis ASSINATURAS

MEL CARINHOSO

- Todas as Categorias
- Volta às Aulas
- Games
- Informática
- Cartuchos
- Impressoras
- Notebooks
- Rede
- Smartphones
- Apresentação
- Mídias
- Escolar
- Escritório
- Escrita
- Papel
- Organização
- Envelopes
- Móveis
- Embalagens
- Cfitec
- Limpeza
- Bêrnica
- Bêrnicos
- Artes

Embalagens > Fitas Adesivas > Fitas Adesivas Crepe

Destques

Caixas de Papelão

Colas Brancas

Fitas Adesivas

Fitas Adesivas Transparentes PP

Pastilhas para Cola Quente / Puro

Suavida Kraft

Secções

Abrangência

Aplicadores de Fitas Adesivas

Barramentos

Bases para Copas

Borrinas Plástico Selada

Caixas de Papelão

Canais para Presentes

Cravos de Papelão

Colas Brancas

Colas de Alta Resistência

Colas em Bastão

Colas Epoxi

Colas Goma Arábica

Colas para S/A

Colas para Isopor

Colas para Madeira

Colas para Tecidos

Colas Spray

Colas Super Bonder



Fita Crepe 3M 1011A - 18 mm x 50 m, 3M - PT 6 UN

Código: 308168

Marc: produtor: 3M

Ver informações do produto

(1 Avaliação) ★★★★★

VOLTAS AULAS

MATERIAL ESCOLAR EM ATE

SEM JUROS* CONFIRA



Proibida a reprodução de qualquer conteúdo sem a autorização da editora.



R\$ 30,20

Qtd: 1

Comprar

Assine e programe sua recorrência »

Calcular frete e prazo de entrega

00000 0000

Calcular

Consultar estoque em loja física

Escolha uma loja para verificar a disponibilidade

Data: 28/07/2022

Link: <https://www.kalunga.com.br/prod/fita-crepe-3m-1011a-18-mm-x-50-m-3m-pt-6-un/308168>

D.S.J. Londrina Armarinhos - CNPJ: 04.985.778/0001-58 | Avenida Rio Branco, 70 - Jardim Shangri-lá - Londrina/PR - CEP: 86070-535

Armarinho
São José

O que você está procurando?

Buscar Tel: (43) 3371-6400 WhatsApp Dúvidas

Agulhas	Armarinhos Borões e zipper	Barbantes	Bordados e Viés	Crochê e Tricô	Fitas e Laços	Isas e Fios	Linhas Bordar	Linhas Costura	Meia de Seda e Biscuit	Patchwork e Tecido	Papelaria e Embalagens	Scrap e Decoupage	Marcas
---------	-------------------------------	-----------	--------------------	-------------------	------------------	----------------	------------------	-------------------	---------------------------	-----------------------	---------------------------	----------------------	--------

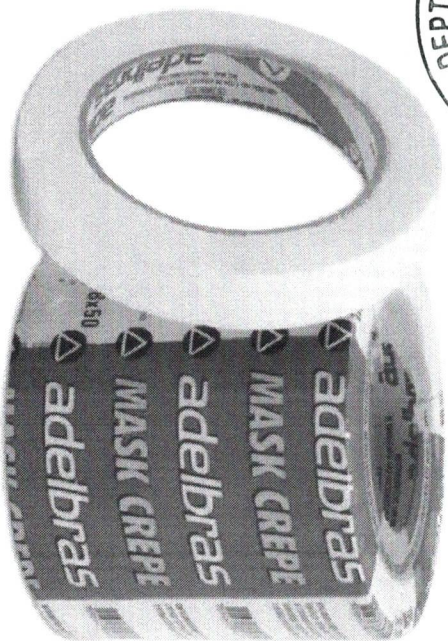

Fita Crepe Adelbras 18mmx50mts pacote com 6 Und

Adelbras

Fita Crepe Adelbras 18mmx50mts pacote c/6und

Aplicação: Além das seguites aplicações como: trabalhos escolares, fechamento de embalagens, mascaramentos, fixações, proteção, entalxamentos, emendas, reforço, também é indicado no trabalho em superfícies irregulares. Quando aplicada em metal, borracha, vidro e partes plásticas dos veículos como pára-choques, a Fita Mask 710 não deixa resíduos de adesivo. Remover a fita até 24 horas após a aplicação. Produto certificado pelo CESVI BRASIL. Composição Papel Crepado saturado coberto com adesivo à base de borracha e resinas sintéticas.

★★★★★ 2 avaliações

por **R\$ 39,19** /Pct

1x de R\$ 39,19

Quantidade: 1

COMPRAR 100% SEGURO

Avaliar produto
Perguntar ao vendedor
Encontrou mais barato?

Data: 28/07/2022

Link: https://www.armarinhosaojose.com.br/fita-crepe-adelbras-18mmx50mts-pacote-com-6-und.15944.html?gclid=Cj0KCOjw54iXBhCXARIsADWpsG-HgiVbB1xLz-DMXjUbd2SmhE2u_2bSgHY9aAoZDLd8B7sJBHWDB0aAK1VEALw_wcb

GUIPACK INDUSTRIA E COMERCIO DE EMBALAGENS E PRODUTOS DE LIMPEZA EIRELI | R PAPOULA, 169,
QUINTA DA BOA VISTA (RESIDENCIAL), ITAQUAQUECETUBA-SP CNPJ: 18.617.747/0001-59

GUIPACK®

O que você procura?



Atendimento GuiPACK

Minha conta



TODOS OS DEPARTAMENTOS FILME STRETCH FITA ADESIVA PAPELÃO ONDULADO LONA PLÁSTICA PLÁSTICO BOLHA RIBBONS E ETIQUETAS

VIDEO

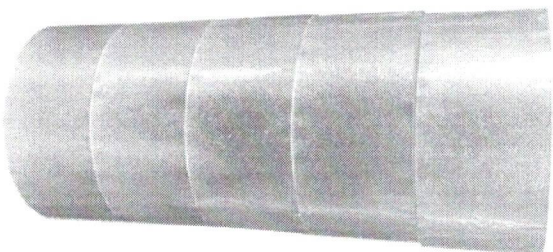

DESTAQUE

**5 Fitas Adesivas 48mm X 100m
Transparente**

5ADESIVATR-48X100

☆☆☆☆☆ [OPINIÕES](#)

R\$ 39,98

ou 3x de R\$ 13,33 Sem juros

[Mais informações](#)

1

/ 1004

COMPRAR



INFORME SEU CEP

00000-000

Calcular



Data: 28/07/2022

Link: <https://www.guipack.com/fita-adesiva/5-fitas-adesivas-48mm-x-100m-transparente-5-rolos>

NZB COMERCIO DE EMBALAGENS EIRELI | CNPJ: 37.789.234/0001-70 R VENDA DA ESPERANCA, 285,
SOCORRO, SÃO PAULO-SP CEP: 04763040

nzb embalagens
Sua solução em embalagens

DIGITE O QUE VOCÊ PROCURA

MINHA CONTA

MEU CARRINHO

- ENVELOPE DE SEGURANÇA
- SACOS E EMBALAGENS PLÁSTICAS
- CAIXAS PARA CORREIOS
- FITAS ADESIVAS
- FOOD E DELIVERY
- BOBINAS

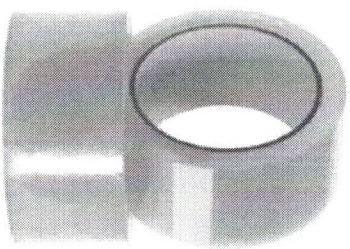

Indício / Fitas Adesivas / Fita Adesiva Transparente /
Fita Adesiva Transparente - 48mm - 100 metros

Código: 3LXRCXWSS
★★★★★ (102)

Selecione a Quantidade por pacote:

5 80

Compre Também

Epiqueta para Correios - Sirep Web - 35 Metros

Fita Adesiva Transparente - 48mm - 45 metros

~~R\$ 9,99~~ **R\$ 41,12**
até 4x de R\$ 10,27 sem juros
ou R\$ 39,06 via Débito
R\$ 7,82 por unidade

Data: 28/07/2022

Link: https://www.nzbalagens.com.br/fita-adesiva-transparente-100-metros?sku=3LXRCXWSS-5&gclid=Cj0KCqjw54iXBhCXARISADWpsG-iCB_PpIda5OGmqfrM_b9aPHstfFSUXyrbIckodBQ2IXmXZnlqXBsaAKhiEALw_wCB

Kalunga

Digite aqui sua busca

Nossas Lojas 2ª Via Selo do Estado Histórico de Compra Atendimento

Olá, Usuário
MINHA CONTA

Banco de
CARTUCHOS

Móveis
ASSINATURAS

M&B
CABRINHO

- ▼ Categorias
 - Vota de Aulas
 - Quermês
 - Informática
 - Camichos
 - Impressoras
 - Notebooks
 - Rádio
 - Smartphones
 - Aparelhos
 - Mídias
 - Escovar
 - Estúdios
 - Escova
 - Óculos
 - Órgãos
 - Envelopes
 - Móveis
 - Embalagens
 - Café
 - Limpeza
 - Elétrica
 - Embraxos
 - Artes
- Embalagens > Fitas Adesivas Transparentes pp > 48 mm

Destques

- Caixas de Papelão
- Colas Brancas
- Fitas Adesivas
- Fitas Adesivas Transparentes pp
- Piscinas para Cola Quente / Hotli
- Sacolas Kraft

Seções

- Amantidos
- Aplicadores de Fitas Adesivas
- Beleza
- Baterias
- Baterias para Carre
- Bolinas Plástico Bolha
- Canetas de Papelão
- Caixas para Presentes
- Chapas de Papelão
- Colas Brancas
- Colas de Alta Resistência
- Colas em Satisão
- Colas Esqui
- Colas Goma Amêlica
- Colas para EVA
- Colas para Isopor
- Colas para Madeira
- Colas para Tecidos
- Colas Spray
- Colas Super Bonder
- Colas Transparentes

Fita para Embalagem e empacotamento Transparente, 48mmx100m, Adelbras - PT 5 UN

Código: 303585 | Mais produtos Adelbras | Ver informações do produto

(1) Avaliação

VOLTAS AULAS MATERIAL ESCOLAR EM ATE **12X** SEM JUROS* CONFIRA



R\$ 52,90

Qtde: 1

Assine e programe sua recorrência a

Calcular frete e prazo de entrega

00000-000

Consultar estoque em loja física

Escolha uma loja para verificar a disponibilidade

Data: 28/07/2022

Link: https://www.kalunga.com.br/prod/fita-para-embalagem-e-empacotamento-transparente-48mmx100m-adelbras-pt-5-un/303585?pcID=39&gcId=cj0KCOjw54iXBhCXARISADWpsG-djKf8nlw_B2i2-flmZQcKSuclzDDEKY2sus5EILSWEYw3nKYkhkkaJ_MEALw_wcb

TOTAL EMBALAGENS E PAPELARIA LTDA | CNPJ: 28.520.452/0001-13 | R MADRE DE DEUS, 809, MOOCA,

SÃO PAULO-SP



TOTAL
Embalagens e Papelaria

Bem-vindo, identifique-se para fazer pedidos

Digite o que você procura

Meus Pedidos

Minha Conta



Carrinho vazio

- Promoções
 - Plástico Bolha
 - Combos de Produtos
 - Fitas & Embalagens
 - Envelopes Plásticos
- Papelaria & Escritório
 - Higiene & Limpeza
 - Personalizados
 - Informática & Eletrônicos
 - Bobinas de Papel
- Sacos e Sacolas
 - Blog

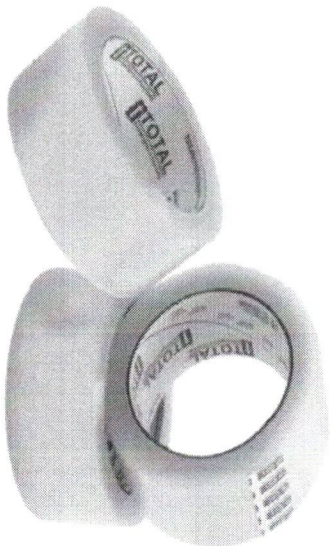

Inicio / Fitas & Embalagens / Fitas / Fita Adesiva /

Fita Adesiva Transparente 45mmx100m - Total Embalagens

Código: ven-fittransparente45100

Marca: Total Embalagens

Selecione a opção de qtd

1 5 10

R\$ 46,50
até 3x de R\$ 15,50 sem juros
ou **R\$ 44,18** via Boleto Bancário

Qtd: 1

Comprar Agora

Estoque Disponível



Parcelas

1x de R\$ 46,50 sem juros	6x de R\$ 8,29
2x de R\$ 23,25 sem juros	7x de R\$ 7,18
3x de R\$ 15,50 sem juros	8x de R\$ 6,34
4x de R\$ 12,20	9x de R\$ 5,69
5x de R\$ 9,86	10x de R\$ 5,17

Data: 28/07/2022

Link: <https://www.totalembalagens.com.br/fita-adesiva-transparente>

45x100?utm_source=Site&utm_medium=GoogleMerchant&utm_campaign=GoogleMerchant&sku=ven-fittransparente45100-

10&utm_source=x&utm_campaign=&utm_content=&utm_term=&gclid=Cj0KCOjw54iXBhCXARISADWpsG-

sNpsuW0kpUj4u52CXqDDQ8pkuTgQp8vAz5uwtPvRshwIDesmRMUaAIMNEALw WCB

Papelaria Tributária Ltda. - CNPJ: 00.905.760/0003-00 | Av. Perimetral Norte nº 4056 - GLEBA 03 | Vila João Vaz, Goiânia - Goiás, CEP: 74.445-190



Digite Aqui



Canal de
Ouvintes



ou faça seu login ou
cadastre-se



2ª via
boleto



TODOS OS DEPARTAMENTOS

ARTESANATOS/ARTÍSTICOS

ESCOLAR

ESCRITA

BRINQUEDOS

ORGANIZAÇÃO

PAPÉIS

UTILIDADES

OFERTAS

HOME : ORGANIZAÇÃO : ESCRITÓRIO : GRAMPÓS



SKU: 7896303601302

MAIS PRODUTOS: ACC

Grampo 9/6-23/6 5000x1 - Grampo 23/6 Caixa Com 5000 Unidades - Acc
R\$ 27,50

COMPRAR



FRETE GRÁTIS NAS COMPRAS ACIMA DE R\$50,00 (GOIÂNIA E ANÁPOLIS)
VALORES EXCLUSIVOS PARA O SITE

Ver todas as condições de pagamento

Calcule o frete

OK

Não sei meu CEP



Data: 28/07/2022

Link: https://www.papelariatributaria.com.br/13740_grampo_9_6_23_6_5000x1/p?idsku=4294&gclid=Cj0KCQjw54iXBhCXARISADWpsG-eiimailb9B_FVj60GP2thlfcPjzgpP5GXltzwUPKZHN67rcxd-ffiaAlA3EALw_wcb

CEU AZUL COMERCIO DE PRODUTOS DE PAPELARIA EIRELI | CNPJ: 30.855.271/0001-90 / R GENERAL BRUCE, 770, VASCO DA GAMA, RIO DE JANEIRO-RJ

LOGIN CORPORATIVO
HOME - ESCRITÓRIO - DIVERSOS

LANÇAMENTOS AGENDAS PLANNERS CADERNOS CADERNETAS PAPELARIA COLEÇÕES BAZAR

LOGO BUSCA SACOLA

CICERO®

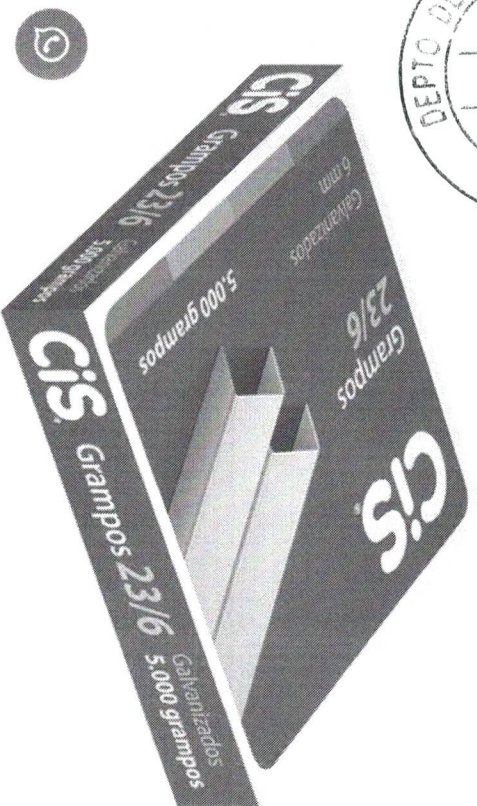

Grampos 23/06 - Cis (181.0600)
Ref: 789K326925584
~~R\$ 47,90~~ | R\$ 38,32

Receba R\$ 3,83 (10% de volta)

CONHEÇA OUTRAS CORES:

- 1 +

ADICIONAR À SACOLA

[Guia de Medidas](#) Adicionar a wishlist

DESCRIÇÃO ESPECIFICAÇÕES

caixa com 5000 unidades de grampos paragrampeador com 23/6



Data: 28/07/2022

Link: <https://www.ciceropapelaria.com.br/grampos-23-06-cis--181-0600->

/p?idsku=1799&ggclid=cj0KCojw54iXBhCXARISADWpSG9mpzyVOYBrDD5RwISW1spbDF3KJElr9_juHczvZIR01DCjf9Y01f0aAuUCEALw_wCB

PAPELARIA ART NOVA LTDA - EPP | CNPJ: 02.805.642/0001-93 | Av. Celso Garcia Cid, 1415, Vila Siam,
Londrina/PR, CEP 86039-000

PAPELARIA
ARTNOVA

O que procura hoje?



Olá, faça seu login
ou cadastre-se

Precisa de ajuda?

0 Carrinho

TODAS CATEGORIAS

Escritório

Agendas

Escolar

Mochilas

Cadernos

Eletrônicos

Quadros

Artístico

Informática

Pastas

Scrapbook

Bazar

Escritório > Grampos e Colchetes

(Cód. 946)



Grampo Enak 23/6 Galvanizado com 5000 unidades - Bacchi

Outros produtos: Bacchi

R\$ 21,90

COMPRAR

Quantity selector: 1

Consulte o prazo de entrega do seu pedido

XXXXX-XXX

CALCULAR

Data: 28/07/2022

Link: https://www.papelariaartnova.com.br/escritorio/grampos-e-colchetes/grampo-enak-23-6-galvanizado-com-5000-unidades---bacchi/?utm_source=google_shopping&utm_medium=search&utm_campaign=comparadores

Contabilista Suprimentos para Escritório S.A, R JOSE BATISTA DOS SANTOS, 2951, CIDADE INDUSTRIAL -

CURITIBA 81.250-000 | CNPJ 77.765.840/0001-70

Contabilista.

SUPRIMENTOS PARA ESCRITORIO



CARRINHO
R\$0,00



- CATEGORIAS
- OFERTAS
- NOVIDADES
- ATENDIMENTO
- COTAÇÃO
- BLOG
- SOBRE NÓS

GRAMPO 23/6 GALVANIZADO CX C/ 5000 BACCHI



GRAMPO 23/6 GALVANIZADO CX C/ 5000 BACCHI

SKU: 4813
EM ESTOQUE

R\$28,50

R\$ 27,08 (5% de desconto) no boleto à vista ou PIX
Pague com AME e ganha 5% de cashback!

- | 1 | +

ADICIONAR AO CARRINHO

Adicionar a sua lista de favoritos

Calcular Frete Não sei meu CEP

CALCULAR

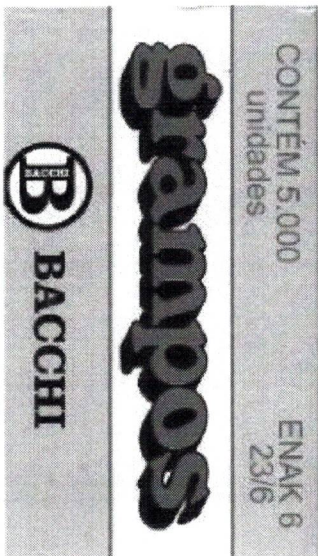

Data: 28/07/2022

Link: https://www.contabilista.com.br/grampo-23-6-galvanizado-cx-c-5000-bacchi.html?gclid=Cj0KCQjw54iXBhCXARISADWpsG-deyKPg7a9toZelyJNTEXOZKot-d2blDakDiFzy44RMwBPKQ5vkzsaAhYtEALw_wcB

Atacadão Papelex Ltda. CNPJ: 16.731.862/0001-24 - Rua Castelo Branco, 213 – Penha - CEP: 21012-000 – Rio de Janeiro – RJ – SAC: (21) 3559-8599 | 3559-8527 |

papelex

Ola! Procure por código, nome, marca...



Dividas de Acesso

Atendimento

Entrar | Cadastrar

0

R\$ 0,00

Todas as Categorias

Minhas Assinaturas

Minhas Listas

Click Mercado

Para Sua Casa

Para seu Escritório

Volta às Aulas

Promoções

Oferta do Dia

Home > Escritório > Grampo > Grampo 23/6 C/5000 Galv Enak Bacchi



Grampo 23/6 C/5000 Galv Enak Bacchi

Referência 2852 | Descrição completa

R\$ 22,56

Ver formas de pagamento

21,88 no boleto à vista

Vendido e entregue por: Papelex

- 1 +

ADICIONAR AO CARRINHO

Calcule o frete e prazo de entrega

Digite aqui

CALCULAR

Não sei meu CEP

Data: 28/07/2022

Link: <https://www.papelex.com.br/grampo-23-6-enak-galvanizado-caixa-com-5000-unidades-bacchi/p?idsku=1684>

Sodine Distribuidora - 07.342.785/0001-20 - Avenida Borges de Melo, 1287 - CEP: 60415-510 - Fortaleza -

CE - (85) 4012-8080

Sodine

o que procura hoje?

Preça de ajuda?

Minha conta

Meu carrinho

Promoção

Escolar

Escritório

EPI

Limpeza

Informática

Descartáveis E Cafeteria

Marcas

Mais Categorias

Home > Escritório > Papéis e Acessórios > Prendedor Papel > Prendedor Papel 41mm Preto Cx 12 Un

Prendedor Papel 41Mm Preto Cx 12 Un

R\$ 30,32

ou 10x de R\$ 3,03 Sem juros Cartão Elo

[Mais informações](#)

1 **Comprar**

Calcular frete:

00000-000 **OK**



Data: 01/08/2022

Link: <https://www.sodine.com.br/escritorio/prendedor-papel/prendedor-papel-41mm-preto-cx-12-un?parceiro=6111>

Supricorp Suprimentos Ltda / CNPJ: 54.651.716/0011-50 Endereço: Avenida Prefeito João Vilalobo
Quero, 1160 - Jardim Belval - Barueri - SP | CEP: 06422-122

Gimba

O que você está procurando?



- Todas as categorias
- Menor Preço
- Escritório e Papelaria
- Supermercado
- Gimba Empresas
- Atendimento
- Boleto faturado
- Seu CEP

Home > Escritório e Papelaria > Clips e Prendedores de Papel > Prendedor de Papéis



PRODUTO DISPONÍVEL

Prendedor de Papel 41mm Preto CX 12 UN ACC

Cód. 9558012 **Produtos: ACC**

Descrição



Dados técnicos



R\$ 32,80

ou **R\$ 32,47** no boleto à vista!

(com 1% de desconto) Outras formas de pagamento



Comprar

Adicionar ao Carrinho

Vendido e entregue por **Gimba**

Data: 01/08/2022

Link: <https://www.gimba.com.br/prendedor-de-papeis/prendedor-de-papel-41mm-preto-cx-12-un-acc/?PID=2808>

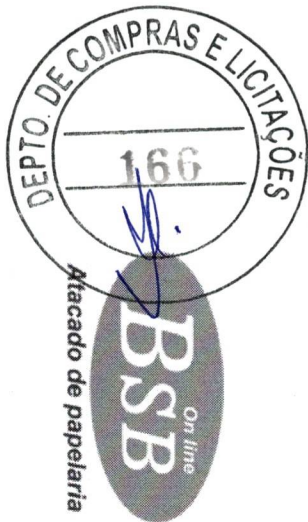

O que você procura?



Faça seu login



- T. CATEGORIAS
- ARTESANATO
- ESCOLAR
- ESCRITORIO
- INFORMÁTICA
- MATERIAL ARTISTICO
- PRESENTE E UTILIDADE
- SERVIÇOS

HOME > ESCRITORIO > CLIPS ALFINETES GRAMPOS PREN

Voltar

PRENDEDOR DE PAPEL 41MM PRETO - CAIXA COM 12 UNIDADES CIS

Cod. do Produto: 112919

R\$20,00 à vista

Formas de pagamento

Comprar

Calcular frete e prazo

OK

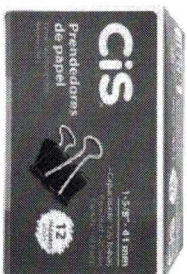

Data: 01/08/2022

Link: <https://www.bsbatacado.com.br/preendedor-de-papel-41mm-preto---caixa-com-12-unidades-cis/112919-p.jsp>

Contabilista Suprimentos para Escritório S.A, R JOSE BATISTA DOS SANTOS, 2951, CIDADE INDUSTRIAL -

CURITIBA 81.250-000 | CNPJ 77.765.840/0001-70



Contabilista.
SUPRIMENTOS PARA ESCRITÓRIO



CARRINHO
R\$0,00

CATEGORIAS

OFERTAS

NOVIDADES

ATENDIMENTO

COTAÇÃO

BLOG

SOBRE NÓS

Início → PRENDEDOR DE PAPEL GRAMPOMOL 41MM C/12 CIS



PRENDEDOR DE PAPEL GRAMPOMOL 41MM
C/12 CIS

SKU: 1584

5 de 5 ★★★★★ (1)

EM ESTOQUE

R\$26,90

R\$ 25,56 (5% de desconto) no boleto à vista ou PIX

Pague com arte e ganhe 5% de cashback!

- 1 +

ADICIONAR AO CARRINHO

Adicionar a sua lista de favoritos

Calcular Frete Não sei meu CEP

CALCULAR

Data: 01/08/2022

Link: <https://www.contabilista.com.br/prenecedor-de-papel-grampomol-41mm-c-12-cis.html>

CEU AZUL COMERCIO DE PRODUTOS DE PAPELARIA EIRELI | CNPJ: 30.855.271/0001-90 / R General

Bruce, 770, Vasco Da Gama, Rio De Janeiro – RJ CEP: 20.921-030

CICERO®

LOGO COOPERATIVO

BUSCA SACOLA

HOME | ESCRITÓRIO | CLIPES

LANÇAMENTOS

AGENDAS

PLANNERS

CADERNOS

CADERNETAS

PAPELARIA

COLEÇÕES

BAZAR



Prendedor de Papel Binder Preto 41mm - Tris (664743)
Ref: 789278627243
R\$ 24,90 | R\$ 17,43

Recoba R\$ 1,74
(10% de volta)

CONHEÇA OUTRAS CORES:



1 +

ADICIONAR À SACOLA

Guia de Medidas

Adicionar à wishlist

DESCRIÇÃO ESPECÍFICAS

Kit com 12 unidades de prendedor binder de 41mm cor preta.

Data: 01/08/2022

Link: <https://www.ciceropapelaria.com.br/prendedor-de-papel-binder-preto-41mm-tris--664743-/p?idsku=1390&srsitid=AdGWZVSTNcxckBLDrkAYOpDnDanAmk6ZFF9ZLmHFBnNpj96DhoDN3lTrHu>



BRS SP SUPRIMENTOS CORPORATIVOS LTDA. R. José Martins Fernandes Parque Imigrantes, 601, Galpão
32 Bairro Bastistini CNPJ:03.746.938/0001-43

oceanob
B2B

Temos tudo para o seu negócio! O que você procura?



LOJA
STAPLES
BRASIL

Entre ou
Cadastre-se

R\$ 0,00

- Papelaria
 - Cartuchos
 - Informática
 - Equipamentos
 - Higiene
 - Descartáveis
 - EPIS
 - Mobiliário
 - Alimentos
 - MRO
 - blog2
business
- Home > Escritório e Papelaria > Organização e Acessórios > Guilhotina de Papel Menno GPM 420 Bege

Guilhotina de Papel Menno GPM 420 Bege

Cod: OCN21822 | Sku: 044834 | Ver Descrição completa | Menno Equipamentos

Clique e veja!

Vendido e entregue por Oceanob2B

R\$ 329,90

1

+

-

COMPRAR

Compatilhar com um amigo

Formas de Pagamento



Frete Reduzido nas compras acima de R\$ 200,00
Frete Grátis nas compras acima de R\$ 750,00

Calcular frete e
prazo de entrega

Informe seu CEP

CALCULAR

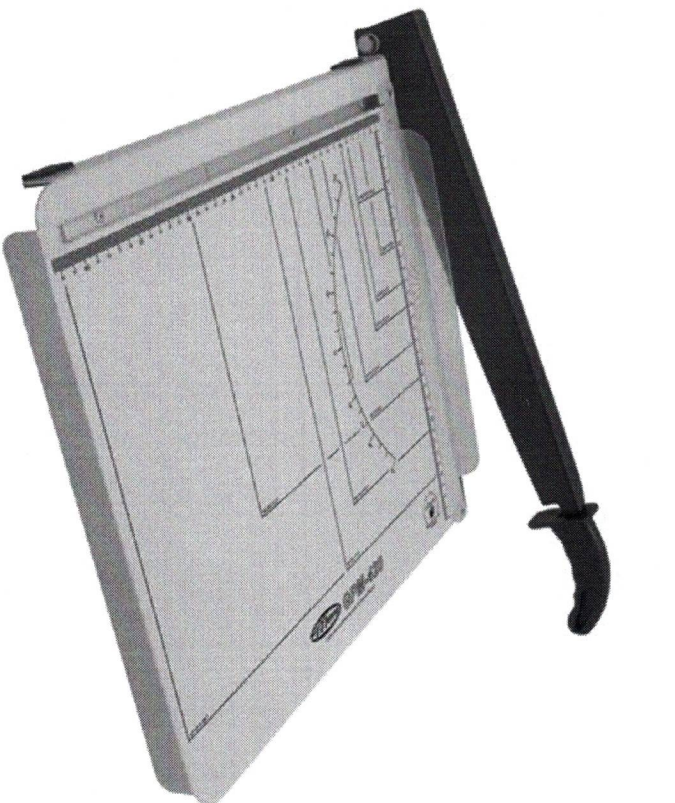

Data: 01/08/2022

Link: <https://www.oceanob2b.com/guilhotina-de-papel-menno-gpm-420-bege->

[p1017521?tsid=16&gclid=Cj0KCQjw852XBhC6ARISAJ5FPN0T8czv61Za7JB48aYF7PWzm4kbaz0Ms3d0Ar9C8FLe6-u9cvqccGNAAao_LEALw_wcb](https://www.oceanob2b.com/guilhotina-de-papel-menno-gpm-420-bege-p1017521?tsid=16&gclid=Cj0KCQjw852XBhC6ARISAJ5FPN0T8czv61Za7JB48aYF7PWzm4kbaz0Ms3d0Ar9C8FLe6-u9cvqccGNAAao_LEALw_wcb)

CRIE SHOPPING COMERCIO E SERVICOS LTDA - CNPJ 41750828000144/ AV ELISIO CORDEIRO DE

SIQUEIRA, 255, CEP 05136-000, Bairro JARDIM SANTO ELIAS, SAO PAULO-SP



CRIE SHOPPING
Compromisso com o cliente!

Olá, seja bem vindo(a) Visitante!



Minha Conta



Meus pedidos

O que você deseja?



MINHA SACOLA
R\$ 0,00

- ENCADERNAÇÃO
- PLASTIFICAÇÃO
- GUILHOTINAS E ACABAMENTO
- PAPELARIA E ESCRITÓRIO
- SUBLIMAÇÃO
- ARTESANATO
- OFERTAS ESPECIAIS
- TODAS AS CATEGORIAS

Você está em: [Página Inicial](#) → [Guilhotinas e Acabamento](#) → [Guilhotinas e Refiladoras](#)

FOTOS



Guilhotina de Papel Manual A3 46cm em aço para 20 Folhas

DESTAQUE

Marca: **Excentrix**

Disponibilidade: Disponível em 6 dias úteis

~~R\$ 479,00~~

R\$ 398,90

R\$ 386,93 à vista com desconto

Pagamento via Pix ou 6x de R\$ 66,48 Sem juros

Quantidade:

COMPRAR

Fale conosco, estamos

Data: 01/08/2022

Link: <https://www.crieshopping.com.br/guilhotinas-e-acabamento/guilhotina-de-papel-manual-a3-46cm-em-aco-para-20-folhas>

Port Distribuidora de Informática e Papelaria Ltda / CNPJ: 08.228.010/0002-71 / Endereço: Av. Tereza Cristina, 171 - Prado - Belo Horizonte - MG - CEP: 30410-600



ENTRE OU
CADASTRE-SE



TODAS AS CATEGORIAS

O que você está procurando?

BUSCAR

Página inicial | Escritório | Guilhotina

Guilhotina Menno Copiatic 420 10 Folhas 007000377 02311

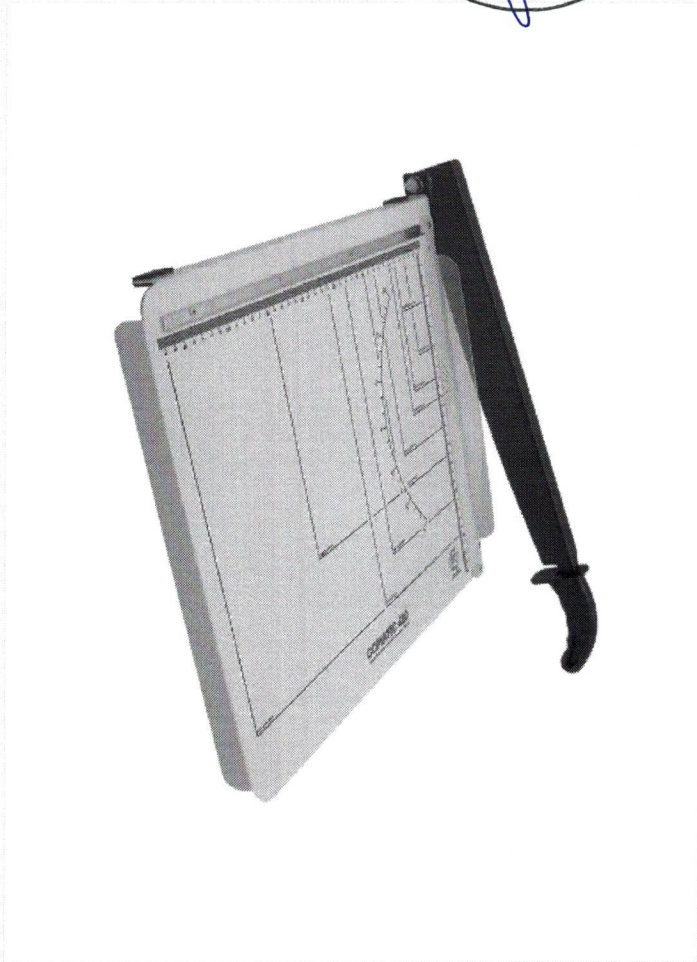

Passar o mouse e veja detalhes

Marca: MENNO
Modelo: 02311
Referência: 007000377

Total a prazo: R\$ 319,90 ou
R\$ 319,87 à vista no boleto
ou 7x de R\$ 45,70

QUANTIDADE
- 1 +

COMPRAR AGORA

ADICIONAR AO CARRINHO

Veja as parcelas

CALCULAR FRETE

Verificada
OPINIÃO DOS CLIENTES
★★★★★ 4.8/5
Tire suas Dúvidas

Data: 01/08/2022

Link: <https://www.portinfo.com.br/escritorio/guilhotina/guilhotina-menno-copiatic-420-10-fils-007000377->

02311?gclid=Cj0KCQjw852XBhCGARISAJSPN0PKAVtZ1lgO2F3ZK0nFhFDs6yNSajhBye4za3Vfmlagchya0OQ6T6waAV8AEALw_wcB

Mérito Comércio de Equipamentos Ltda | Rua Dr João Alves de Lima, 325, Brás - São Paulo SP, 03052-060

| CNPJ: 01.582.892/0001-49 | I.E. 148.603.346.112



Encontre aqui o seu produto...

Buscar

Tele-vendas
(11) 3055-7600

Ola, visitante
Minha conta

R\$ 0,00
Meu carrinho

- Bornhas De Agua
 - Piscinas
 - Pressurizadores de Água
 - Motores Elétricos
 - Construção Civil
 - Compressores De Ar
 - Geradores De Energia
 - ≡ Todas as categorias
- Home > Equipamentos Para Escritório > Guilhotinas > Guilhotina Para Cortar Papel Menno Gpm 420 Até 15 Folhas Bege com Serigrafia Preta

CADASTROU,
GANHOU!

Ganhe R\$ 25.00 em sua primeira compra

Digite aqui o seu e-mail...

Ok

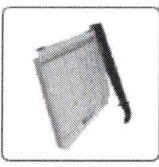

10% OFF

(Avalie agora!)

Código: PRD-4001001007166

Guilhotina Para Cortar Papel Menno Gpm 420 Até 15 Folhas Bege com Serigrafia Preta

Guilhotina Para Cortar Papel Menno Gpm 420 Até 15 Folhas Bege com Serigrafia Preta

6 meses de garantia

Sob Encargenda

De R\$ ~~396,01~~ por
R\$ 356,41 à vista no PIX
em até 12x de R\$ 33,00 Sem Juros

Veja opções de parcelamento

1

Adicionar ao carrinho

Inserir o seu CEP

Calcular

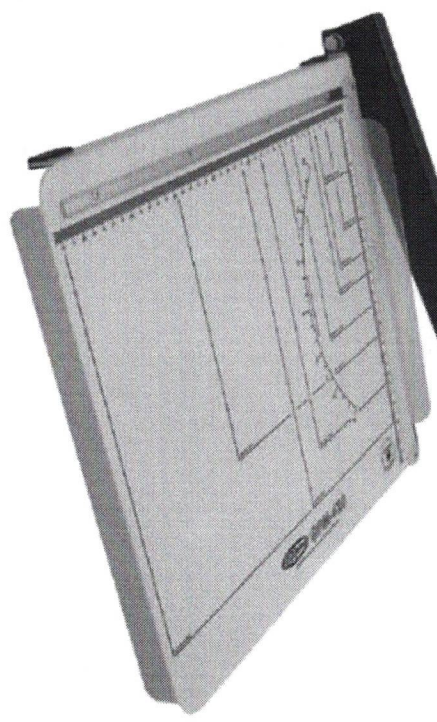

Data: 01/08/2022

Link: https://www.meritocomercial.com.br/guilhotina-para-cortar-papel-menno-gpm-420-ate-15-folhas-bege-com-serigrafia-preta-4001001007166-p1030522?tsid=42&gclid=Cj0KCQjw852XBhC6ARISALSFPNOVQAdaA8pWy86dALOrYrh53wf8BA6e4rDJ_sUs_3Wq4Gh_Fe5U4aAq0QEALw_wCB



Shopmaster Comércio de Utilidades Domésticas e Suprimentos Eireli. CNPJ: 38.659.541/0001-07 -
Endereço: Av. Rosana Nogueira Guarany, nº 200, Icaraí, Divinópolis-MG, CEP 35502-225

O que você está procurando?



Minha conta

Entre em contato
(31) 2626-1384



Ver mais



Página inicial | Plastificar

Guilhotina Refiladora Facção de Mesa 36cm Ofício

Marca: Excenrix

R\$ 306,60

R\$ 285,14 à vista com desconto

12x de R\$ 28,97 com juros



- 1 +

Comprar

Calcule o frete

000000

000

Calcular

[Não sei o meu CEP](#)

Data: 01/08/2022

Link: <https://www.paneladeferrofundido.com.br/plastificar/guilhotina-refiladora-facao-de-mesa-36cm->

oficio?parceiro=5441&gclid=Cj0KCQjw852XBhC6ARISALSFPN2w0oyZroIVVg-QhKSPSSGGhk7trZAPQ6w2XU5JhIAOSNdC7IfgxN0aAvoIEALW_wcB

FKN Fábrica de Ímãs Eireli - CNPJ: 20.267.054/0001-25 Central Administrativa - Rua Sumidouro, 305 - Pinheiros - CEP 05428-070 - São Paulo – SP



IMASHOP

faça sua busca aqui...



Itens:

0

Ímãs De Neodímio

Fixadores Magnéticos

Ímãs De Ferrite

Mantas Magnéticas

Quadros & Acessórios

+ Produtos Magnéticos

Imashop > Ímãs de Neodímio > Disco

Ímã Neodímio N35 Disco 5x1,5 mm Força Aprox. 280g

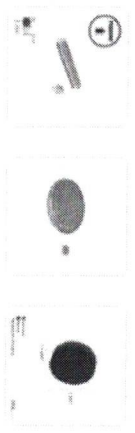

Vendido E Entregue Por:

Imashop - R\$ 0,55

Por: R\$ 27,50



LEVE + PAGUE

- 50 +

20 und.	R\$ 0,55 cada
60 und.	R\$ 0,47 cada
160 und.	R\$ 0,44 cada
400 und.	R\$ 0,41 cada
1000 und.	R\$ 0,39 cada

COMPRAR

ADICIONAR AO CARRINHO

Calcular Frete e Prazo:

Não sei meu CEP

Data: 01/08/2022

Link: <https://www.imashop.com.br/ima-neodimio-n35-disco-5x1-5-mm-forca-aprox-280g-d05015p/p>

Loja do Ímã Eireli. CNPJ: 35.219.803/0001-16 Rua Conde de Porto Alegre, 1905, CEP: 04608-003 - São

Paulo - SP



O que você procura hoje?



Selecione um orçamento para sua Empresa

Olá! entre na Minha conta

(0)

ÍMÃS DE NEODÍMIO

NEOCUBES & MORE

ÍMÃS PARA ESCRITÓRIO

DISPOSITIVOS MAGNÉTICOS

PESCA MAGNÉTICA

Home ▶ Ímãs de Neodímio ▶ Disco ▶ Ímã Neodímio Ø 5x1,5 mm N35 50 unidades

Ímã Neodímio Ø 5x1,5 mm N35 50 unidades

COMPRAR

Ímã Neodímio Ø 5x1,5 mm N35 50 unidades

★★★★★ (6) Clique e veja!

Cod: DM501550

Leve + Pague -

Quantidade

50 und.
100 und.
500 und.
1000 und.

R\$ 0,46 por unidade

R\$ 23,00 à vista

Preço à vista: R\$ 21,85
5% De Desconto à vista
no Boleto Bancário

COMPRAR

COMPRAR 100% SEGURA

Frete e prazo de entrega

Data: 01/08/2022

Link: <https://www.lojadoima.com.br/ima-neodimio-disco-5x15->

[n35/p?idsku=2314&gclid=Cj0KCQjw852XBhG6ARISAJ5FPN3KU19IV40k85T462w00WbNM2k1N19BYBomZwVMNizwdsVsW5wrCs0aArW8EALw_wCB](https://www.lojadoima.com.br/ima-neodimio-disco-5x15-n35/p?idsku=2314&gclid=Cj0KCQjw852XBhG6ARISAJ5FPN3KU19IV40k85T462w00WbNM2k1N19BYBomZwVMNizwdsVsW5wrCs0aArW8EALw_wCB)



CASA DO IMA - PRODUTOS MAGNETICOS E VIBRATORIOS LTDA | CNPJ: 78.543.832/0001-41 / R JOSE JOAQUIM TEIXEIRA, 167, PORTAO, CURITIBA-PR / CEP: 81.070-270

casa do ímã

Todas ▾

Procurar...



(41) 3226-2589



acesse sua conta



registrar

0 - R\$0,00



EQUIPAMENTOS

NEODÍMIOS

FERRITES

FIXADORES

JOGOS E ACESSÓRIOS

ALINICO E SAMÁRIO

FLEXÍVEIS

FERRAMENTAS E ACESSÓRIOS

COMBOS

🏠 / Ímã de neodímio 5x1,5 mm - N42

Ímã de neodímio 5x1,5 mm - N42

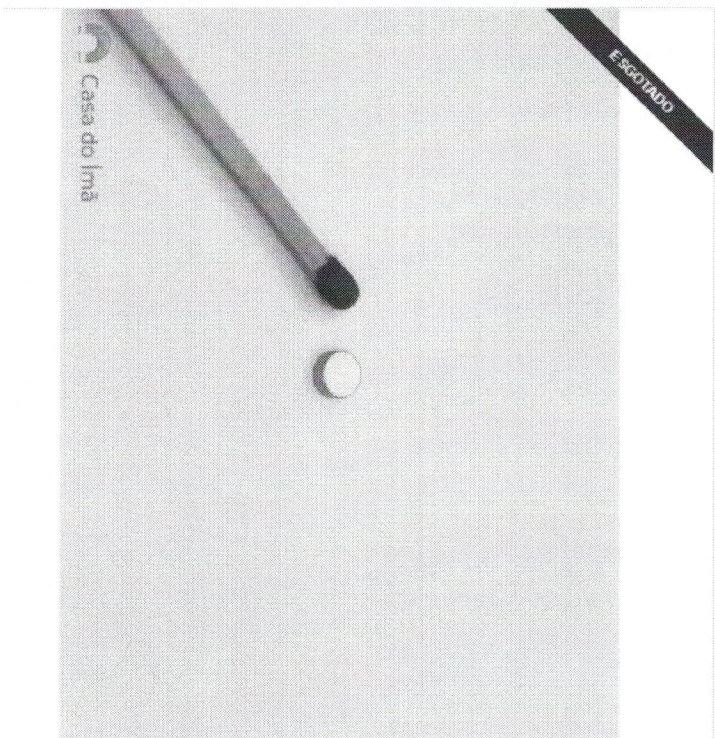

• Disponibilidade: **ESGOTADO**

• Modelo: **344**

☆☆☆☆☆ Baseada em 0 comentários - Escreva um comentário

R\$34,50



COMPRAR

DÚVIDAS?

🔍 Lista de desejos

🔄 Comparar

📍 Qual CEP?

CALCULAR FRETE

Descrição

Ímã de neodímio em forma de disco, medindo 5 x 1,5 mm e grade N42

O ímã de Neodímio, também conhecido como ímã de terras raras ou super ímã, é a liga magnética mais utilizada mundialmente. Ele é formado por uma liga de Neodímio, Ferro e Boro.

Data: 01/08/2022

Link: <https://www.casadoima.com.br/ima-de-neodimio-5x1-5-mm->

[n42?language=pt¤cy=BRL&gclid=Cj0KCQjw852XBhC6ARISAJsFPN0Im3IXQvHLXBYDzrh7-r04dfy1CNje6cn9om5PNBzZy0tesnzK-F8aAoHdEALw_wcB](https://www.casadoima.com.br/ima-de-neodimio-5x1-5-mm-n42?language=pt¤cy=BRL&gclid=Cj0KCQjw852XBhC6ARISAJsFPN0Im3IXQvHLXBYDzrh7-r04dfy1CNje6cn9om5PNBzZy0tesnzK-F8aAoHdEALw_wcB)

BR IMAS COMERCIO LTDA | CNPJ: 15.080.197/0001-93 / R DOUTOR VICENTE DE OLIVEIRA, 310, VILA INDUSTRIAL, PIRACICABA – SP



(19) 99708-5193 (19) 3302-8459 / (19) 33371-1439

Rua Doutor Vicente de Oliveira, 310 - São Vicente (Vila Industrial) - Piracicaba - SP CEP: 13412-427

MINHA CONTA



PÁGINA INICIAL



IMÃS DE NEODÍMIO



IMÃS DE FERRITE



MANTAS MAGNÉTICAS



TINTA IMÃ



PERFIL MAGNÉTICO



PORTA ETIQUETA



EQUIPAMENTOS



TIRE SUAS DÍVIDAS

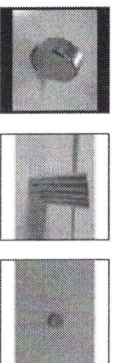
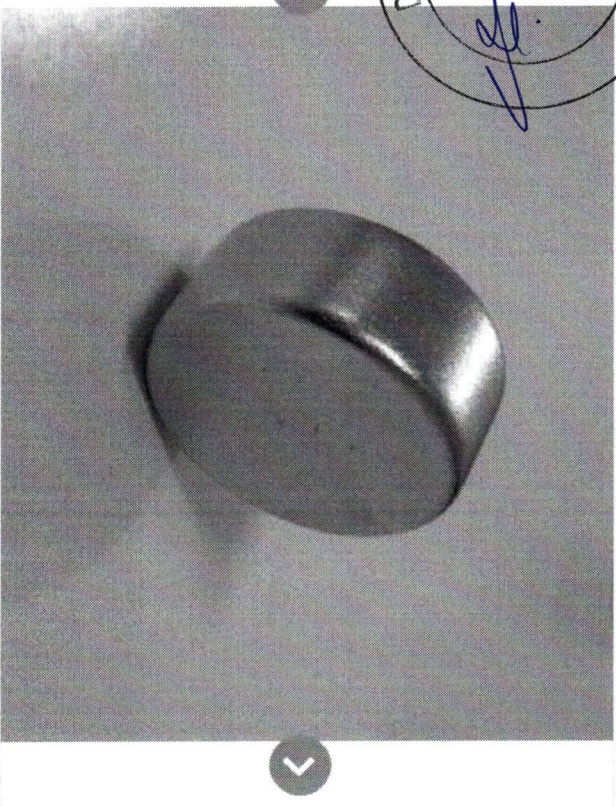

Início / Imãs de Neodímio / Disco / 5x1,5 / Imã Neodímio N35 Ø5x1,5mm - Disco

IMÃ NEODÍMIO N35 Ø5X1,5MM - DISCO

R\$23,50

4X DE R\$5,88 SEM JUROS

VISA +

VER MAIS MEIOS DE PAGAMENTO

QUANTIDADES:

50

INCLUIR NO CARRINHO

CALCULO DE FRETE:

CEP

CALCULAR FRETE

Data: 01/08/2022

Link: <https://www.brimas.com.br/produtos/ima-neodimio-n35-5x15mm-disco/>

Koimas Produtos Magneticos LTDA - CNPJ: 74.690.439/0001-20 / R SIMAO VELHO, 223, VILA ALBERTINA,
SAO PAULO – SP CEP: 02.731-090



Digite o que você procura



FIXADORES MAGNÉTICOS

PORTA ETIQUETAS MAGNÉTICO

ÍMÃS DE NEODÍMIO

ÍMÃS DE FERRITE

APLICAÇÕES

Carrinho Clique em finalizar compra para efetuar o seu pedido.

Produto



Ímã Neodímio N35 Pastilha 5x2 mm

SKU: 5X2-N35

Estoque: Disponível

Preço unitário

R\$ 0,40

Quantidade

- 50 +

Subtotal

R\$ 20,00

Excluir

Subtotal: R\$ 20,00

Calcule o frete:

Calcular

Não sei meu CEP

Usar cupom

Totál: R\$ 20,00



Data: 01/08/2022

Link: <https://loja.koimas.com.br/carrinho/index>

SP / CEP: 08.674-040



Bem-vindo. Identifique-se para fazer pedidos

Meus Pedidos

Minha Conta

Digite o que você procura



Carrinho vazio

Artesanato

Brinquedos

Desenho Técnico

Escolar

Escritório e Informática

Presentes

Início / Escolar / Lápis / Lápiseira / Grafite /

Lápis Preto HB N.2 Evolution C/72 Unidades Bic

Código: 15916

Marca: Bic

~~R\$ 49,90~~ R\$ 46,50

Qtde: 1

Comprar

Disponibilidade: 1 dia útil
Aproveite! Resta apenas 1 unidade

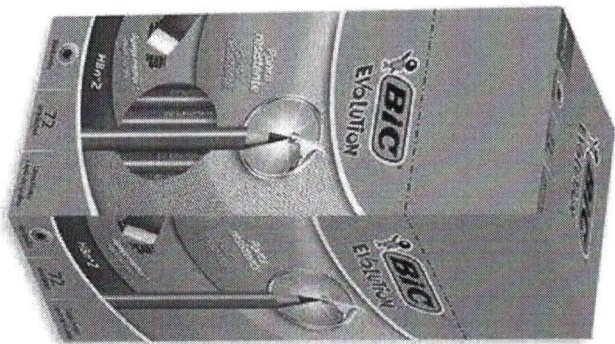

mercado pago PIX

R\$ 46,50

Boleto Bancário

R\$ 46,50

VISA

R\$ 46,50

Calcule o frete

CEP

OK

Data: 01/08/2022

Link: <https://www.suzupel.com.br/ou3ut3cs9-lapis-preto-cborracha-hb-n2-evolution-redondo-c72-unidades>

Kalunga SA - CNPJ: 43.283.811/0001-50 - Endereço: Rua da Mooca, 766 - São Paulo - SP - CEP: 03104-000



Kalunga

Digite aqui sua busca

Olá, Usuário
MINHA CONTA

Busca de
CARTUCHOS

MEU CARRINHO

Todas as Categorias

Volta às Aulas

Informática

Cartuchos

Impressoras

Notebooks

Rede

Apresentação

Escolar

Escritório

Móveis

Escrita & Corretivos

Escrita & Corretivos > Lápis Preto Sextavado > Lápis Preto Plástico

Destaque

Canetas Esferográficas 1.0

Canetas Hidrográficas 0.4

Canetas Luxo

Corretivos

Lápis de Cor Sextavado

Marca Texto

Seções

Apontadores

Borrachas

Canetas C/ Base Fixa

Canetas Detectoras

Canetas Esferográficas 0.7

Canetas Esferográficas 0.8

Canetas Esferográficas 1.0

Canetas Esferográficas 1.2

Canetas Esferográficas 1.6

Canetas Esferográficas Apagáveis

Canetas Esferográficas Gel

Canetas Esferográficas Ponta de Aço



Lápis Preto BIC Evolution, Corpo Verde Hexagonal, Grafite HB2, Aponta Fácil, 840641 - CX 72 UN

Código: 426825 | Mais produtos BIC | Ver informações do produto | (3 Avaliações) ★★★★★

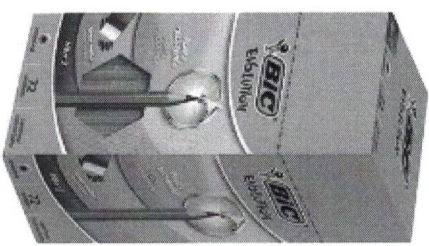
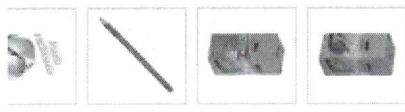

R\$ 70,50

Qtd: 1

Comprar

Assine e programe sua recorrência »

FRETE GRÁTIS Todo o Brasil!

Calcular frete e prazo de entrega

00000-000

Calcular

Data: 01/08/2022

Link: <https://www.kalunga.com.br/prod/lapis-preto-bic-evolution-corpo-verde-hexagonal-grafite-hb2-aponta-facil-840641-cx-72-un/426825>

Tavi - Papelaria, Materiais de Escritório e Informática Eireli - CNPJ: 92.067.073/0001-19 | R IRMAO FRANCISCO, 55, HUMAITA, PORTO ALEGRE – RS / CEP: 90.240-120

DEPTO. DE COMPRAS E LICITAÇÕES
181

Tavi
Papelaria

O QUE DESEJA PROCURAR?

RASTREAR PEDIDO AJUDA E SUPORTE

Minha Conta
Entrar / Cadastrar

Sacola
0 itens

Departamentos ▾ Papelaria e Escritório ▾ Escolar e Brinquedos ▾ Arte e Artesanato ▾ Informática e Eletrônicos ▾ Higiene e Limpeza ▾ Atividades ▾

Home / Papelaria e Escritório / Materiais de escrita / Canetas / Lápis Grafite HB nº2 Redondo Preto 72 Unidades Bic Evolution

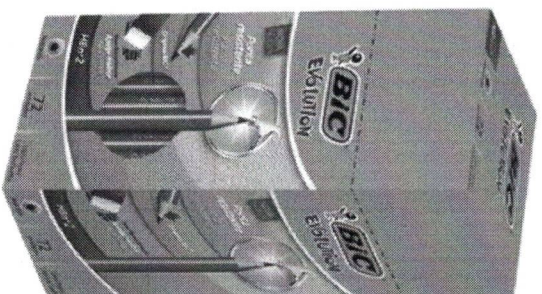

Lápis Grafite HB nº2 Redondo Preto 72 Unidades Bic Evolution

ESTOQUE: 10
DISPONIBILIDADE: IMEDIATA

R\$ 54,00

ou 12x de R\$ 4,50 Sem juros MasterCard - Vindi ou
12x de R\$ 4,50 Sem juros Cartão Visa - Vindi

Quantidade:

1

COMPRAR AGORA

Data: 01/08/2022

Link: <https://www.tavipapelaria.com.br/papelaria-e-escritorio/materiais-de-escrita/canetas/lapis-grafite-hb-n-2-redondo-preto-72-unidades-bic-evolution?parceiro=4966>

ATACADO JANDAIA – AV JOAQUINA RAMALHO, Nº 45, VILA QUILHERME, SÃO PAULO – SP CNPJ:

61.192.522/0009-84



Do que sua empresa precisa hoje?

Cadernos Agendas Escolar Pedagógicos Escrita Escritório Organização Informática Papéis Artesanato Embalagens Utilidades Apresentação



Ver mais produtos BIC- AMAZONAS

Cód. 146382

Lápis Preto Sextavado Com Borracha Evolution Bic
- 1 Caixa Com 72 Unidades-146382

R\$ 61,92

em até 3x R\$ 20,64 sem
juros no cartão

- 1 +

Comprar

Calcula frete e prazo

Compartilhe

Data: 01/08/2022

Link: <https://www.atacadojandaia.com.br/lapis-preto-sextavado-com-borracha-evolution---bic---caixa-com-72-unidades-146382/p?idsku=146382>



Port Distribuidora de Informática e Papelaria Ltda / CNPJ: 08.228.010/0002-71 / Endereço: Av. Tereza

Cristina, 171 - Prado - Belo Horizonte - MG - CEP: 30410-600



ENTRE OU
CADASTRE-SE

TODAS AS CATEGORIAS

O que você está procurando?

BUSCAR

Página Inicial \ Escolar \ Lápis Preto

Lápis HB N2 BIC Evolution Hexagonal 72 Unidades 840641 25065



Marca: BIC
Modelo: 25065
Referência: 840641

Total a prazo: R\$ 47,00 ou
R\$ 47,00 à vista no boleto

QUANTIDADE

- 1 +

COMPRAR AGORA

ADICIONAR AO CARRINHO

Veja as parcelas

CALCULAR FRETE

Data: 01/08/2022

Link: [https://www.portinfo.com.br/escolar/lapis-preto/lapis-hb-n2-bic-evolution-hexagonal-72-un-840641-](https://www.portinfo.com.br/escolar/lapis-preto/lapis-hb-n2-bic-evolution-hexagonal-72-un-840641-25065?gclid=Cj0KCQjw852XBhC6ARISALSFPN3SszXemC1py06E2bt1CHmQ1SjsXpr007chvcvN-yjNWhOUxZepJTUaAvkbEALw_wcb)

[25065?gclid=Cj0KCQjw852XBhC6ARISALSFPN3SszXemC1py06E2bt1CHmQ1SjsXpr007chvcvN-yjNWhOUxZepJTUaAvkbEALw_wcb](https://www.portinfo.com.br/escolar/lapis-preto/lapis-hb-n2-bic-evolution-hexagonal-72-un-840641-25065?gclid=Cj0KCQjw852XBhC6ARISALSFPN3SszXemC1py06E2bt1CHmQ1SjsXpr007chvcvN-yjNWhOUxZepJTUaAvkbEALw_wcb)



criativa
mente

Pesquisar...

Buscar

R\$ 0,00

(19) 98600-2200

Prinquedos v Papeleria v Bebês v Beleza v Animais v Casa & Decoração v + Categorias v

Início > Arte, Papeleria E Armazinho > Material Escolar > Blocos De Anotação > Bloco De Recados Post-it 3M 76x76mm Rosa Milênio 90fs.

Criativamente Presentes Criativos | RUA DOM JOAO VI, N° 64 , VILA SIQUEIRA CAMPOS,
SANTA BARBARA D'OESTE – SP CNPJ: 35174649000103

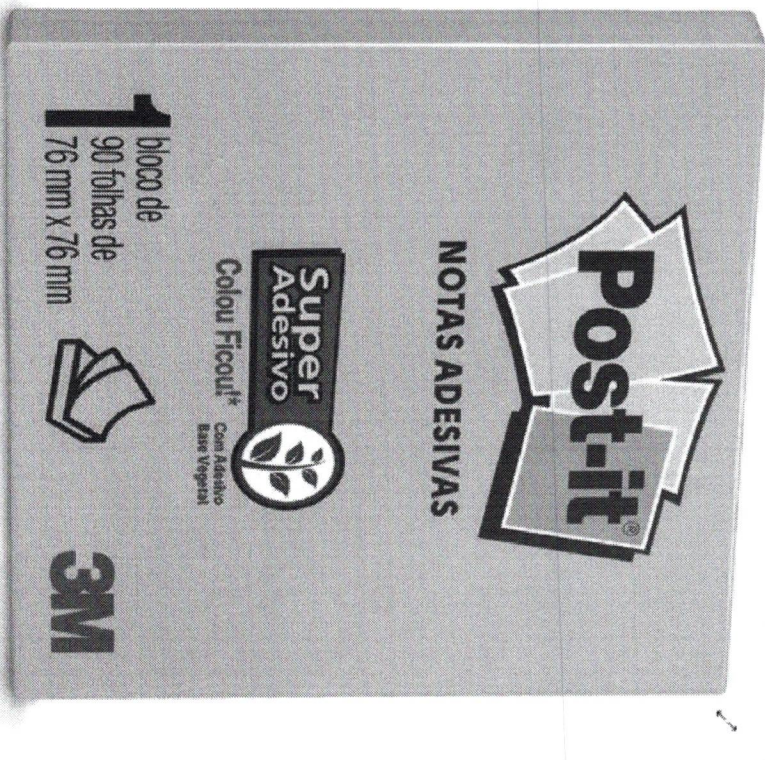

**Bloco De Recados Post-it 3M 76x76mm
Rosa Milênio 90fs.**

R\$ 17,77

Em estoque

- 1 +

Comprar

Simulação de frete

Informe seu CEP

Adicionar aos Desejos

SKU: 087684

Categoria: Blocos de Anotação

Data: 01/08/2022

Link: <https://lojacriativamente.com/produto/bloco-de-recados-post-it-3m-76x76mm-rosa-milenio-90fs/>

Kalunga SA - CNPJ: 43.283.811/0001-50 - Endereço: Rua da Mooca, 766 - São Paulo - SP - CEP: 03104-000

Kalunga

Digite aqui sua busca

Notas Lojas - 2ª Via Boleto Faturado - Histórico de Compras - Atendimento

Ola, Usuário
MINHA CONTA

Banca de
CARTUCHOS

Máquina
ASSINATURAS

MU CARINHO

- Notas de
- Cartuchos
- Nota de Auto
- Garantia
- Informática
- Cartuchos
- Impressoras
- Notebooks
- Rede
- Smartphones
- Atualização
- Mídias
- Escolar
- Escritório
- Escrita
- Papelés
- Organização
- Envelopes
- Móveis
- Embalagens
- Cartão
- Limpieza
- Bêbica
- Bebidões
- Acess

Escritório

Destaque

Agenda Dúria

Bloco Autodescolável / Post-it

Cartões Estenográficos 10

Clips

Framentadoras Particular/Cross-cut

Papel Sulfite

Planner Mensal

Planner Semanal

Seções

Agendas - Refis

Agendas Comerciais

Agendas de Bloco Semanal

Agendas Diárias

Agendas Diárias Mês

Agendas Permanentes

Agendas Planner

Ativadas

Ativadas para Gammod

Apostadores

Blocos Anotações

Blocos Autodescolável / Ring / Post-it

Blocos Cado Lembrança

Bolinas Auto-Copiativas PDV

Bolinas para Calculadoras

Bolinas para Fax

Bolinas Termicas - PDV / ECF

Borrachas

Calculadoras

Calculadoras

Calculadoras

Calculadoras

Calculadoras

Calculadoras

Calculadoras

Calculadoras

Calculadoras

Calculadoras



Bloco de Notas Super Adesivas Post-it Pink 76 mm x 76 mm - 90 folhas, 3M - PT 1 UN

Código: 040757 | Mais produtos 3M | Ver informações do produto | 0 Avaliação

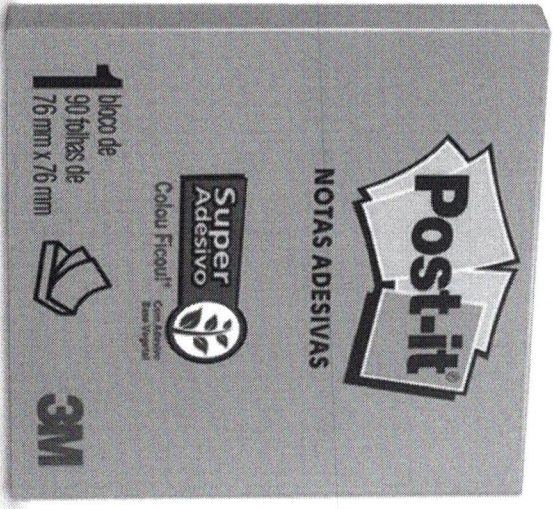

R\$ 12,70

Qtde: 1

Assine e programe sua recorrência »

Calcular frete e prazo de entrega

00000-000

Consultar estoque em loja física

Escolha uma loja para verificar a disponibilidade

Data: 01/08/2022

Link: <https://www.kalunga.com.br/prod/bloco-de-notas-super-adesivas-post-it-pink-76-mm-x-76-mm-90-folhas-3m-pt-1-un/040757>

PAPELARIA UNICORNIO LTDA | CNPJ: 32.869.990/0001-95 / RUA GELU VERVLOET DOS SANTOS, 500
EDIFOMNI TOWERS LOJA05 - JARDIM CAMBURI | VITORIA | ES



O que deseja procurar?



Minha Conta
Entrar / Cadastrar

Minha Cesta
0 itens

PASTELAR PRODUTO AJUDA E SUPORTE

NOVIDADES

PROMOÇÕES

PAPELARIA

ESCRITA

MARCAS

OUTROS

Home / Papelaria / Blocos adesivos / Bloco de Notas Adesivas - Post-it 3M - 90FLS 76 x 76mm



- | | | |
|---------------------------------------|-------------------------------------|--|
| <input type="checkbox"/> Rosa Milênio | <input type="checkbox"/> Azul Acqua | <input type="checkbox"/> Laranja |
| <input type="checkbox"/> Rosa Poppy | <input type="checkbox"/> Lilac | <input type="checkbox"/> Verde Neon |
| <input type="checkbox"/> Amarelo | <input type="checkbox"/> Telha | <input type="checkbox"/> Pink Neon |
| <input type="checkbox"/> Lilás | <input type="checkbox"/> Pink | <input type="checkbox"/> Azul Electric |
| <input type="checkbox"/> Azul | <input type="checkbox"/> Menta | <input type="checkbox"/> Azul Cristal |

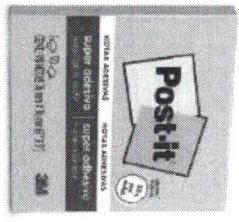

Bloco de Notas Adesivas - Post-it
3M - 90FLS 76 x 76mm

MARCA: 3M
MODELO: 76X76MM
DISPONIBILIDADE: IMEDIATA

Na compra desse produto ganhe 10 UniPoints

R\$ 10,90

R\$ 10,57 à vista com desconto Pix - Vindi

CORES:

Selecione

Quantidade: 1

COMPRAR

Data: 01/08/2022

Link: <https://www.papelariaunicornio.com.br/papelaria/blocos-adesivos/bloco-de-notas-adesivas-post-it-3m-90fls-76-x-76mm>

CECIL CONCORDE COMERCIO INDUSTRIA IMPORTACAO E EXP LTDA. CNPJ 04.431.847/0001-81 / RUA HENRIQUE MARTINS, 453, MANAUS – AM CEP: 69.010-010

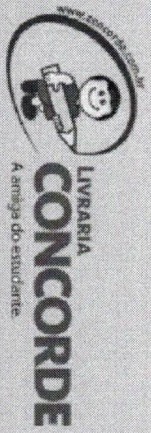

o que procura hoje?



MINHA CONTA >



LIVROS

PAPELARIA

ESCRITÓRIO

ESCRITA

LIVROS INFANTIS

MOCHILAS E BOLSAS

ORGANIZAÇÃO

MAIS CATEGORIAS

Você está em: [Home](#) > [Escritório](#) > [Blocos](#) > [BLOCO NOTAS ADESIVAS CUBO SMART NOTES 76X76 COLORIDO 200FLS](#)

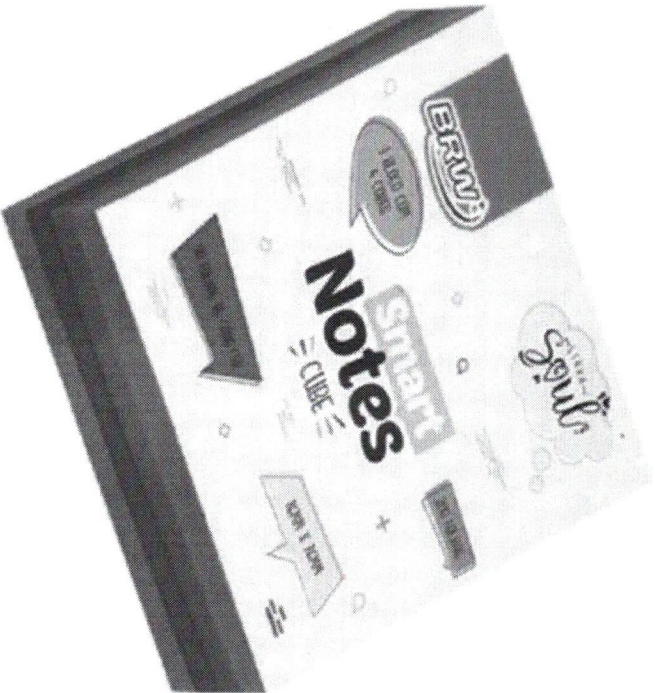

BLOCO NOTAS ADESIVAS CUBO SMART
NOTES 76X76 COLORIDO 200FLS

Referência: 379382

Na compra desse produto ganha 3 Pontos Concorde

Por: **R\$15,50**

1

COMPRAR



SIMULADOR DE FRETE: 00000-000

OK



Data: 01/08/2022

Link: <https://www.livrariaconcorde.com.br/escritorio/blocos/bloco-notas-adesivas-cubo-smart-notes-76x76-colorido-200fls>

Papelaria Rainha LTDA CNPJ: 00.412.876/0001-45 Endereço: Rua Sete de Setembro, 463 - Centro, Vila

Velha - ES



Pesquisar produtos.

ENTRAR / CADASTRE-SE

CARRINHO / R\$0,00



Departamentos

TODAS AS MARCAS

CURSOS

BLOG

SOBRE NÓS

ENTREGAS E FRETE GRÁTIS

GARANTIAS

TROCAS E DEVOLUÇÕES

FALE CONOSCO

CATEGORIAS

ARTES

BOLSA TÉRMICA

CASA

DIVISÓRIA DE FICHAS DE ANOTAÇÕES

ESCOLAR

ESCRITA

ESCRITÓRIO

ALFINETE

ALMOFADA

APAGADOR

ARQUIVO MORTO

BLOCO

BLOCO AUTO ADESIVO

BLOCO DE ANOTAÇÕES

BOBINA

CALCULADORA

CARTUCHO

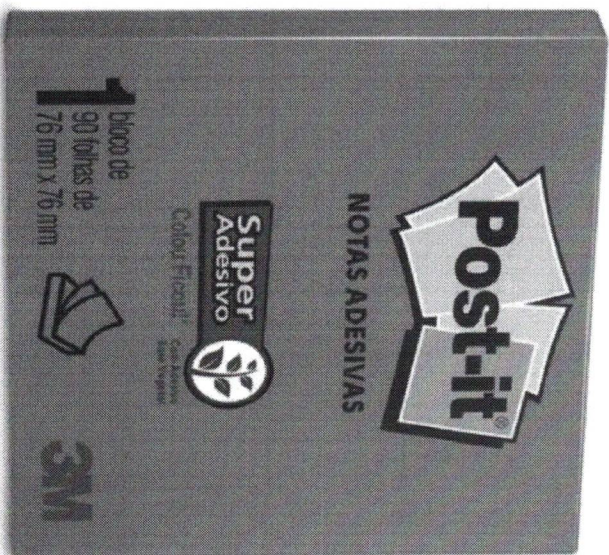

INÍCIO / ESCRITÓRIO / BLOCO AUTO ADESIVO

Post-it 76x76 Rosa Poppy 90f

R\$11,95

Em estoque



Calcular Frete

- 1 +

COMPRAR

EAN: 7991040302444

SKU: 7894382

Categorias: BLOCO AUTO ADESIVO, ESCRITÓRIO

Tag: POST-IT

Marcas: 3M



Data: 01/08/2022

Link: [https://papelariarainha.com.br/produto/post-it-76x76-rosa-poppy-](https://papelariarainha.com.br/produto/post-it-76x76-rosa-poppy-90f/?utm_source=Google+Shopping&utm_medium=cp&utm_campaign=Papelaria+Rainha)

[90f/?utm_source=Google+Shopping&utm_medium=cp&utm_campaign=Papelaria+Rainha](https://papelariarainha.com.br/produto/post-it-76x76-rosa-poppy-90f/?utm_source=Google+Shopping&utm_medium=cp&utm_campaign=Papelaria+Rainha)

VALERIA XAVIER DOS SANTOS CNPJ: 32.127.935/0001-20 AV. Orestes Quercia, 1832, centro São Joaquim

da Barra - SP CEP: 14600-000



Olá, seja bem vindo(a) Visitante! Minha Conta Meus pedidos

O que você deseja?

MINHA SACOLA R\$ 0,00

- PEDAGÓGICOS
- COORDENAÇÃO MOTORA
- BRINQUEDOS
- JOGOS
- MASSINHAS E AREIAS
- FANTASIAS
- VER TODAS

Você está em: Página Inicial/Massinhas e areias

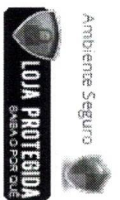

FOTOS

Kit 6 potes de massinha de modelar Baby colors



por: R\$ 54,90

ou 3x de R\$ 18,30 Sem juros

Quantidade: 1

COMPRAR

PASSE O MOUSE E VEJA DETALHES

+ VER TODAS AS FORMAS DE PAGAMENTOS

Data: 01/08/2022

Link: https://www.ninabrinca.com.br/massinhas-e-areias/kit-6-potes-de-massinha-de-modelar-baby-colors?parceiro=8111&gclid=Cj0KCQjw852XBhC6ARISALSFPN1x0GnC6BAhNENlKdp2i6U7KLOXFp5W8FmZukhn2TKn11BnpXS-pUaAhfoEALw_wcb



Criativamente Presentes Criativos | RUA DOM JOAO VI, N° 64, VILA SIQUEIRA CAMPOS,
SANTA BARBARA D'OESTE – SP CNPJ: 35174649000103

criativa
mente

Pesquisar...

R\$ 0,00

- Brinquedos ▾
- Papelaria ▾
- Bebês ▾
- Beleza ▾
- Animais ▾
- Casa & Decoração ▾
- + Categorias ▾

Início > Brinquedos E Hobbies > Artes E Atividades > Massinha De Modelar > Massa Para Modelar Soft Baby Color 150g 6cores ACRILEX

(19) 98600-2200



Massa Para Modelar Soft Baby Color 150g 6cores ACRILEX

Acrilex

R\$ 60,42

Em estoque

- 1 +

Simulação de frete

Informe seu cep

Data: 01/08/2022

Link: https://ojacriativamente.com/produto/massa-para-modelar-soft-baby-color-150g-6cores-acrilex/?utm_source=Google+Shopping&utm_medium=cpcc&utm_campaign=WooFeed

Comércio de Papelaria Zona Leste Ltda - CNPJ: 46.026.803/0001-16 - Endereço: Rua Itinguçu, 2060 - Vila

Ré - São Paulo/SP - CEP 03658-001



Atendimento: (11) 2681-3100 - Segunda à Sexta das 08h00 às 17h30

O que você está procurando?

BUSCAR

Olá, Faça seu login

- Papéis e Pastas
- Escolar
- Escritório
- Informática
- Eletrônicos
- Telefonia
- Embalagens
- Festa
- Brinquedos
- Amanhinhos
- Artesanato
- Descartável
- Utilidades
- Limpeza

Escolar / Massa de Modelar

Massa de Modelar Soft Base de Amido (150g) 6 Potes Acrilex - 07306

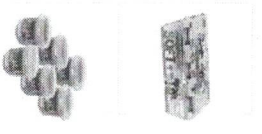

por: R\$ **36,45** /kit(s)

A vista: **R\$35,36**

(3% de desconto para Boleto Bancário, Depósito Bancário, Transferência Eletrônica)

Quantidade: 1

COMPRAR

OPINE SOBRE ESTE PRODUTO DEIXAR PERGUNTAS AO LOJISTA



Data: 01/08/2022

Link: <https://www.zonaleste.com.br/massa-de-modelar-soft-base-de-amido-150g-6-potes-acrilex--07306-7629.html>

GUILHERME GUARNIERI NETO – EIRELI | AV LEAIS PAULISTAS, 993, JARDIM IRAJA, RIBEIRAO PRETO-SP

CNPJ: 20.088.234/0001-40



PapperNet
PAPELARIA E MATERIAS DE ESCRITORIO

O QUE DESEJA PROCURAR?



Minha Conta
Entrar / Cadastrar

Sacola
0 0 itens

RASTREAR PEDIDO AJUDA E SUPORTE

DEPARTAMENTOS ▾ ESCRITA E CORRETIVO ▾ MATERIAL ESCOLAR ▾ MATERIAL PARA ESCRITORIO ▾ INFORMÁTICA ▾ LINHA ARTÍSTICA ▾ ORGANIZAÇÃO ▾

Home / Material Escolar / + Categorias / Massas para Modelar / Massa de Modelar Soft 150g Com 6 - Acrilex

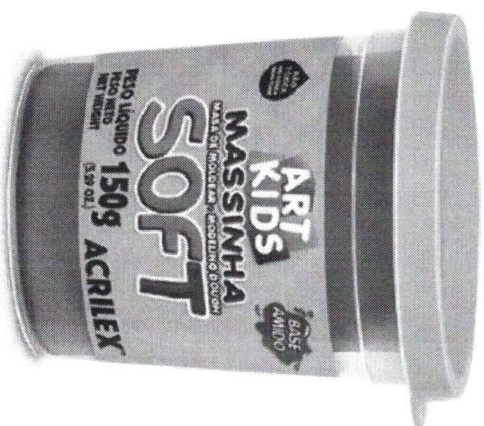

Massa de Modelar Soft 150g Com 6
- Acrilex

MARCA: ACRILEX
REF: 5226
DISPONIBILIDADE: IMEDIATA

R\$ 40,83

ou 2x de R\$ 20,42 Sem juros

CORES DISPONIVEIS



Data: 01/08/2022

Link: https://www.pappernet.com.br/material-escolar/categorias/massas-para-modelar/massa-de-modelar-soft-c6-acrilex?variant_id=4763

Kalunga SA - CNPJ: 43.283.811/0001-50 - Endereço: Rua da Mooca, 766 - São Paulo - SP - CEP: 03104-000

Kalunga

Digite aqui sua busca



OLX usuário
MINHA CONTA

Busca de
CARTUCHOS

Móveis
ASSINATURAS

MEU CARRINHO

- Voltar ao
- Categorias
- Games
- Informática
- Cartuchos
- Impressoras
- Notebooks
- Rede
- Smartphones
- Apresentação
- Mídias
- Escalar
- Escritório
- Escritas
- Papel
- Organização
- Envelopes
- Móveis
- Embalagens
- Café
- Limpeza
- Eletricidade
- Bebidas
- Artes

Destaque

- Cadernos Univ. CD. 6x14 80 R\$
- Cadernos Univ. CD. 6x14 96 R\$
- Cadernos Univ. CD. 15x1 160 R\$
- Canetas Estilográficas 10
- Canetas Hidrográficas 0.4
- Marcas Brando
- Papel Sulfito (Quadrado)

Seções

- Atalhos
- Aspiradores para pisos
- Aspiradores / Limpadores
- Aspiradores
- Automatiz
- Blocos Unico
- Blocos Telexor A2
- Blocos Telexor A3
- Blocos Telexor A4
- Blocos Telexor A5
- Bonichia
- Cadernos 1/8 CD. 180 R\$
- Cadernos 1/8 CD. 200 R\$
- Cadernos 1/8 CD. 80 R\$
- Cadernos 1/8 CD. 96 R\$
- Cadernos Aportamento CD.
- Cadernos Aportamento C/Piel.



Massa para modelar com 6 cores sortidas, 140 gramas, 6 cores sortidas, 001000, Canson - KT 6 UN

Código: 445145 Mais produtos Canson Ver informações do produto @ Avaliações



R\$ 39,90

Qtd: 1

Comprar

Assine e programe sua recorrência »

Calcular frete e prazo de entrega

00000-000

Calcular

Consultar estoque em loja física

Escolha uma loja para verificar a disponibilidade



Data: 01/08/2022

Link: https://www.kalunga.com.br/prod/massa-para-modelar-com-6-cores-sortidas-140-gramas-6-cores-sortidas-001000-canson-kt-6-un/445145?pcid=39&gclid=Cj0KCOjw852XBhC6ARISALsFPN016qn83hODDU0ec9QZZ29kFQ-neiOlqZ88RiQ0prnhUfBRUcFQEAaogSEALw_wcb

GGPEL Livraria e Papelaria Ltda. | Av. Visconde de Mauá, 1390, Oficinas - Ponta Grossa - PR | CEP 84045-100 | CNPJ 03.568.176/0001-32



- CATEGORIAS ▾
 - PAPÉIS ▾
 - ESCRITÓRIO ▾
 - INFORMÁTICA ▾
 - CARTUCHOS E TONERS ▾
 - TINTAS E PINCÉIS ▾
 - ESCRITA ▾
 - ESCOLAR ▾
 - BRINQUEDOS ▾
- Início / Organização E Embalagens / Organizador De Escritório / ORGANIZADOR DE ESCRITÓRIO VERTICAL CRISTAL - REF 864

Pesquisar produtos...



0 item(s) - R\$ 0,00

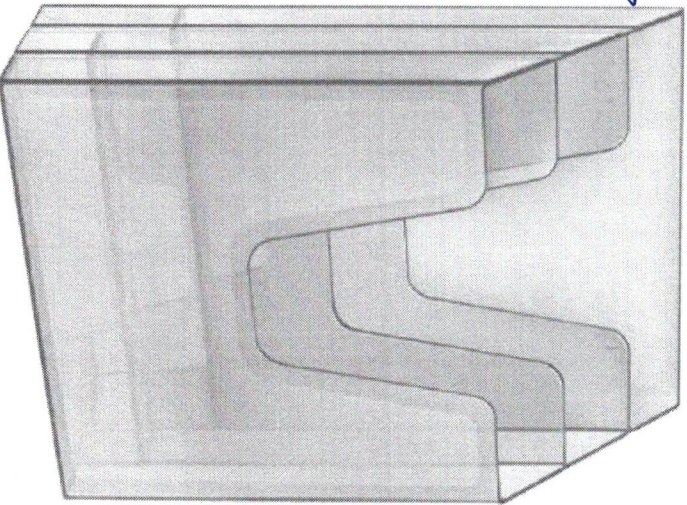

ORGANIZADOR DE ESCRITÓRIO VERTICAL CRISTAL - REF 864

REF: 7896392286412

R\$ 99,90

em até 2x de R\$ 49,95 sem juros

DESCRIÇÃO

PAPELEIRA VERTICAL CRISTAL - ACRIMET

Organizador fabricado em poliestireno. Alta qualidade, resistência e durabilidade.

Possui 3 espaços para organizar papéis, pastas, documentos e tudo o que desejar

Pode ser utilizado deitado ou em pé, economizando espaço na mesa de trabalho.

[Ver mais](#)

- 1 +

COMPRAR

CALCULE O FRETE

CALCULAR FRETE

Data: 11/08/2022

Link: <https://www.ggpel.com.br/produto/organizador-de-escritorio-vertical-cristal-ref-864/>

PAPELARIA E LIVRARIA RISK LTDA | 26.974.279/0001-06 | QNE 01 LOTE 03 LOJA 01 - TAGUATINGA

NORTE CEP: 72125-010 | BRASÍLIA - DF

Shopping

RISK

Faça Login
ou Cadastre-se

digite aqui sua pesquisa



Atendimento
61 3542-5138



Minha Sacola
R\$ 0,00

DIA DOS PAIS

UNIFORMES

PAPELARIA

DESENHO

BLOCOS E PAPEIS

ARTE

ESCRITORIO

LIVRARIA

Página Inicial » Organizador de Escritorio Vertical Cristal (ref.:864.1) - Acrimet

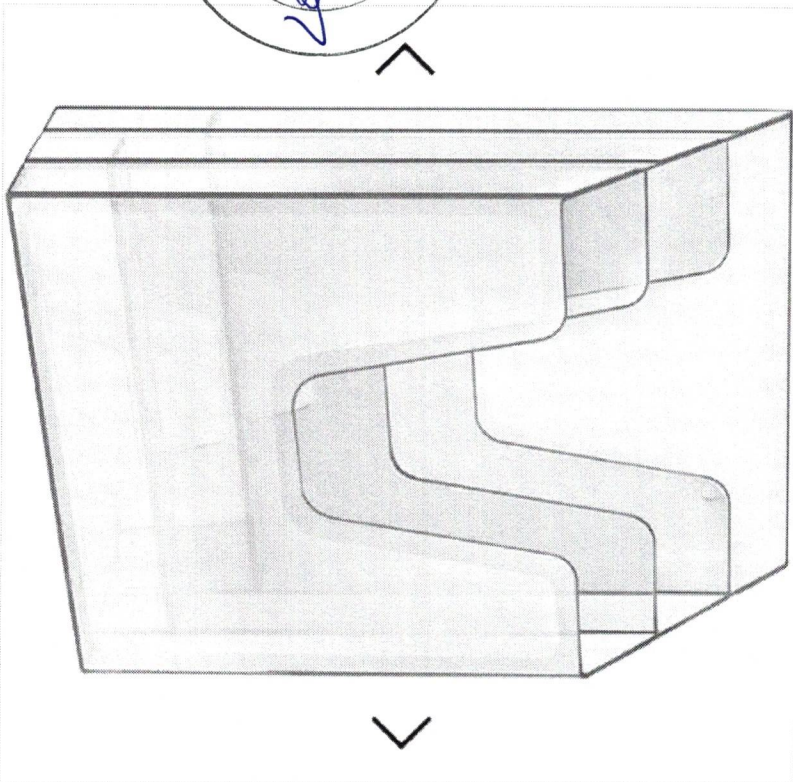
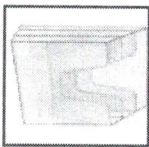

Organizador de Escritorio Vertical Cristal
(ref.:864.1) - Acrimet



SKU: **34998** | Fabricante:

R\$ 129,00

2x de R\$ 64,50

1



COMPRE AGORA

Adicionar aos favoritos

CALCULE O FRETE
veja preços e prazos

digite seu CEP

OK

Não sei meu CEP

Data: 11/08/2022

Link: <https://www.shoppingrisk.com.br/organizador-vertical-864->

[cristal.html?gclid=Cj0KCQjwrs2XBhDJARlSAHVmmQIESg6nzwOHed8uMwHrmwzhvUXOGuD9glhBqvktMEQZjja5OVkz970aAoOwEALw_wcB](https://www.shoppingrisk.com.br/organizador-vertical-864-cristal.html?gclid=Cj0KCQjwrs2XBhDJARlSAHVmmQIESg6nzwOHed8uMwHrmwzhvUXOGuD9glhBqvktMEQZjja5OVkz970aAoOwEALw_wcB)

Contabilista Suprimentos para Escritório S.A, R JOSE BATISTA DOS SANTOS, 2951, CIDADE INDUSTRIAL -

CURITIBA 81.250-000 | CNPJ 77.765.840/0001-70

Contabilista.

SUPRIMENTOS PARA ESCRITÓRIO



CARRINHO
R\$0,00

- CATEGORIAS
- OFERTAS
- NOVIDADES
- ATENDIMENTO
- COTAÇÃO
- BLOG
- SOBRE NÓS

Início → ORGANIZADOR DE ESCRITÓRIO VERTICAL CRISTAL ACRIMET 864

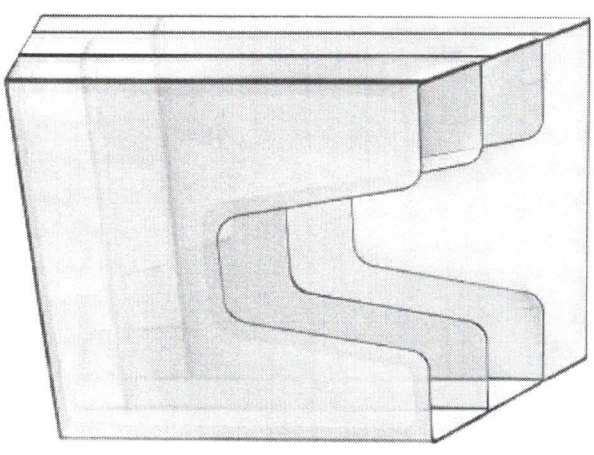
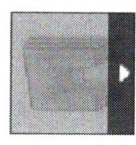

ORGANIZADOR DE ESCRITÓRIO VERTICAL CRISTAL ACRIMET 864

SKU: 42169

5 de 5 ★★★★★ (2)

EM ESTOQUE

R\$114,90

ou 3x de R\$ 38,30

R\$ 109,16 (5% de desconto) no boleto à vista ou PIX

Pague com **ame** e ganhe 5% de cashback!

- 1 +

ADICIONAR AO CARRINHO

Adicionar a sua lista de Favoritos

Calcular Frete Não sei meu CEP

CALCULAR

- Not Online
- WhatsApp
- Enviar Mensagem
- Contato
- Nossa Loja

Data: 11/08/2022

Link: [https://www.contabilista.com.br/organizador-de-escritorio-vertical-cristal-acrimet-](https://www.contabilista.com.br/organizador-de-escritorio-vertical-cristal-acrimet-864.html?gclid=Cj0KCQjwrs2XBhDjARIsAHVvmmQ2frHgV3rjHAZf17jRsonW9t6fLx-YXWSIUugotNwSwGB8RuN_gaAk4BEALw_wcb)

864.html?gclid=Cj0KCQjwrs2XBhDjARIsAHVvmmQ2frHgV3rjHAZf17jRsonW9t6fLx-YXWSIUugotNwSwGB8RuN_gaAk4BEALw_wcb

PAPELARIA ART NOVA LTDA - EPP | CNPJ: 02.805.642/0001-93 | Av. Celso Garcia Cid, 1415, Vila Siam, Londrina/PR, CEP 86039-000

PAPELARIA
ARTNOVA

O que procura hoje?



Ola, faça seu login
ou cadastre-se

Precisa de ajuda?

0 Carrinho

- TODAS CATEGORIAS
- Escritório
- Agendas
- Escolar
- Mochilas
- Cadernos
- Eletrônicos
- Quadros
- Artístico
- Informática
- Pastas
- Scrapbook
- Bazar

Pastas > Aramados e Arquivos

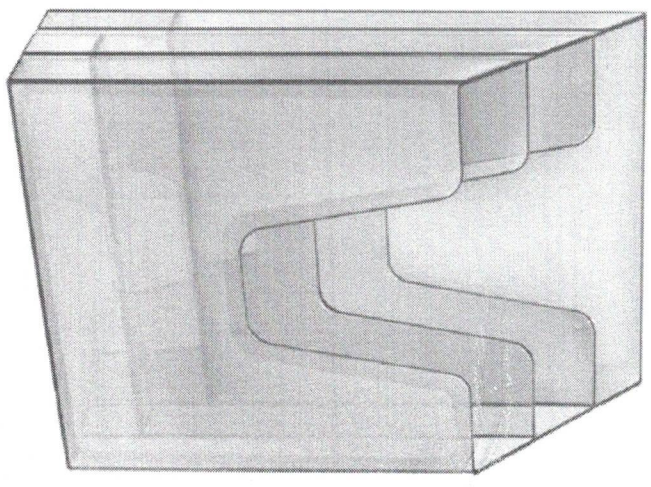

(Cód. 3561)

Organizador de Escritório Acrílico Vertical 3 Divisorias Cristal Acrimet

Outros produtos: Acrimet

R\$ 140,82

2x de R\$ 70,41 sem juros

COMPRAR

- 1 +

Consulte o prazo de entrega do seu pedido

XXXXX-XXX

CALCULAR

Data: 11/08/2022

Link: https://www.papelariaartnova.com.br/pastas/aramados-e-arquivos/organizador-acrilico-vertical-3-divisorias-cristal---acrimet/?utm_source=google_shopping&utm_medium=search&utm_campaign=comparadores&gclid=Cj0KCQjwrs2XBhDJARIsAHVymmsZULTY8-S2VI0ptesz9v_ncx4XCu7nbxv42lVdKXeXWAM1p4lOn8aAl2vEALw_WCB

MW INFORMÁTICA LTDA - ME - CNPJ: 20.963.883/0001-42 | Rua Anne Frank, 2210 - Loja B - Hauer -

Curitiba/PR - CEP: 81650-020



Digite o que você procura



Central de Atendimento



Bem-vindo(a) Entrar ou Cadastrar



- Todas as categorias
- BOPP Adesivo
- Papel
- Papel Adesivo
- PVC & Poliéster
- Recorte
- Vinil Adesivo

Início > ESPECIAL DE ARTESANATO

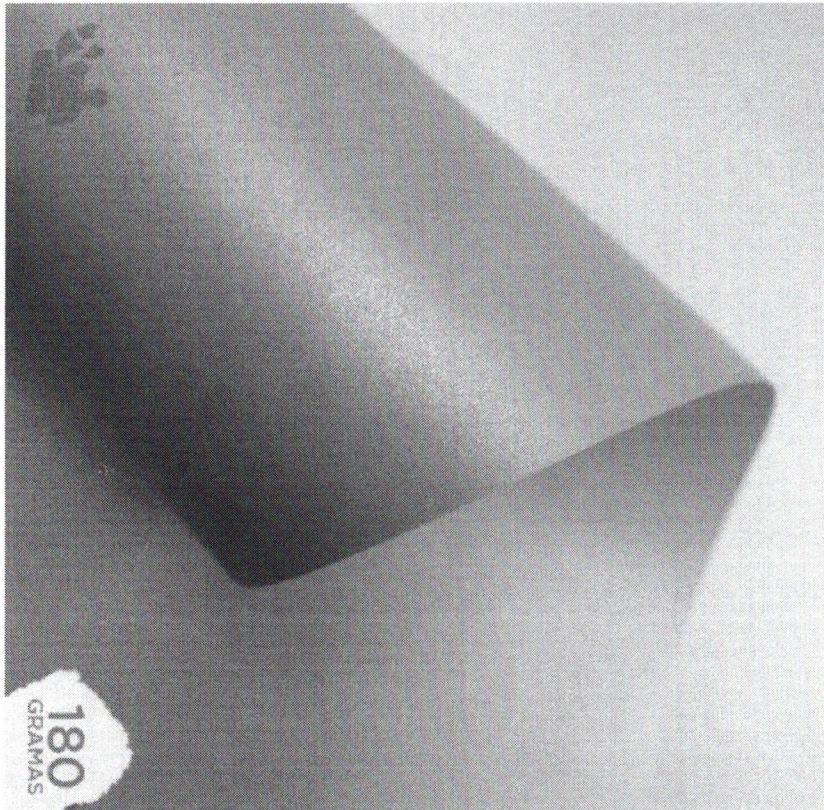
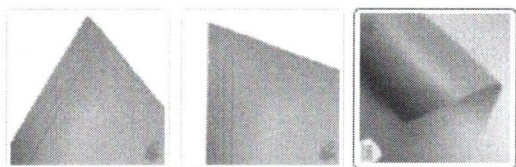

Fedrigoni
Papel Color Plus - Metálico - Aspen - Branco - 180g - A4 - 210x297mm

(Codigo: P-CPM-ASP-180-A4)

Selecione a opção de **Quantidade**:

- 10 Folhas
- 20 Folhas

A partir de **R\$ 14,90**

💎 **R\$ 14,16** no pix com 5% de desconto

[mais formas de pagamento](#)

Comprar

Calcule o frete

CEP

Data: 11/08/2022

Link: <https://www.supperpapel.com.br/papel-color-plus-metalico-aspen-branco-180-a4>

Spiral do Brasil Indústria Gráfica Ltda. - CNPJ: 43.283.811/0023-65 - Endereço: Rua da Mooca, 766 - São

Paulo - SP - CEP: 03104-000

Spiral Digite aqui sua busca

Histórico de Compras Atendimento

Ola, Usuário **MINHA CONTA** ASSINATURA **MEU CARRINHO**

- Games
- Informática
- Notebooks
- Apresentação
- Escolar
- Escritório
- Escrita
- Papéis
- Organização
- Envelopes
- Móveis
- Embalagens
- Limpeza
- Eletrônicos
- Artes
- Automação

Papéis e Pastas

> Papéis e Pastas > Papéis e Pastas

Bobinas p/ Plotter

Papel A4 Color Plus

Papel A4 Color Plus Metálico

Papel A4 Luminicolor

Papel A4 Opaline

Papel A4 Reciclado

Papel A4 Texturizado

Papel A4 Vergê

Papel Cartão

Papel Cartolina

Papel Dobradura (Espelho)

Papel Duplicolor

Papel Fotográfico Glossy

Papel Fotográfico Glossy Adesivo

Papel Fotográfico Matte

Papel Fotográfico Matte Dupla Face

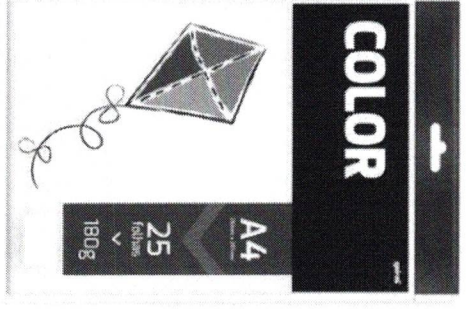

Papel 180g 210x297 A4 color branco metálico 81944 Spiral - PT 25 FL

Código: 478793

R\$ 28,90

Adicionar ao carrinho

Quantidade: 1

Avaliar Produto

Descrição do Produto

Indique a um Amigo



Item disponível em lojas físicas Kalunga, uma parceria com Loja Spiral Brasil.

Escolher Loja

TOPO

Data: 11/08/2022

Link: <https://www.spiral.com.br/prod/papel-180g-210x297-a4-color-branco-metalico-81944-spiral/478793?WT.svl=1>

FIBRAP COMERCIO E SERVICOS LTDA | CNPJ: 22.964.768/0001-18 / Rua Doutor Garnier, 64, Rio de Janeiro, RJ CEP: 20.975-000



Olá! O que você procura?

Seja Bem-vindo!
Entrar ou Cadastar



Color Plus Metálico Oxford 180 g/m2, pacote 20fls.

Código: 18375

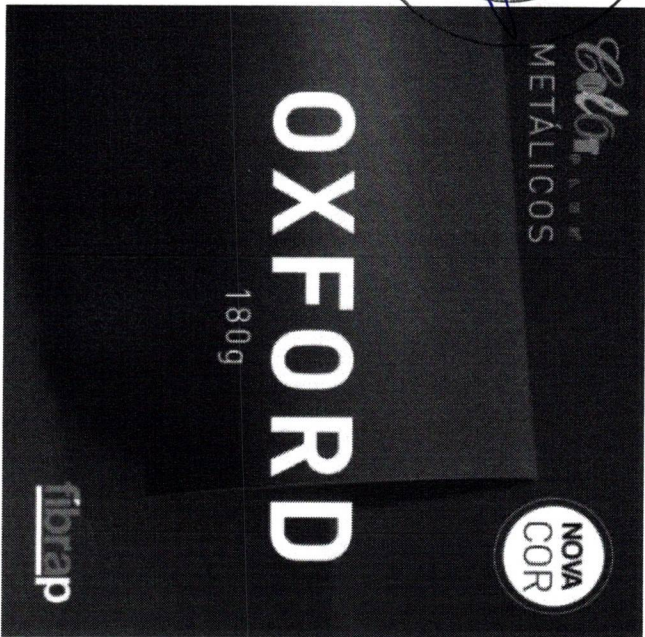

Papel Color Plus Metálico, transforme ideias em verdadeiras obras de arte, a linha de metálicos garante mais qualidade, satisfação e integridade para os projetos gráficos. Sua pigmentação **(Ver descrição completa)**

Selecione a opção de **Formato:**

14,8x21cm - (A5)	21x29,7cm - (A4)	22x32 cm	22x48 cm	29,7x42cm - (A3)
30,5x30,5cm - (Scrapbook)	32x33 cm	33x48 cm		

R\$ 19,75 a vista

2x de R\$ 9,87 no cartão de crédito

1

Comprar

Estoque: Disponível

Adicionar aos favoritos

Data: 11/08/2022

Link: <https://www.fibrap.com.br/color-plus-metalico-oxford-180-g-m2-pacote-20fls>

Kalunga SA - CNPJ: 43.283.811/0001-50 - Endereço: Rua da Mooca, 766 - São Paulo - SP - CEP: 03104-000

Kalunga

Digite aqui sua busca



Olá, usuário
MINHA CONTA

Busca em
CARTUCHOS

Melhor
ASSINATURAS

MEU CARRINHO



Nossas Lojas: 2ª Via Solteio Ferravolo - Histórico de Compras - Atendimento

- Todas as
- Categories
- Voia às Aulas
- Gamers
- Informática
- Cartuchos
- Impressoras
- Notebooks
- Rede
- Smartphones
- Apresentação
- Mídias
- Escolar
- Escritório
- Escrita
- Papelés
- Organização
- Envelopes
- Móveis
- Embalagens
- Café
- Limpeza
- Efêrica
- Eletrônicos
- Artes

Papelés & Pastas

Destaque

Arquivos Pastas Suspensas

Bolinas p/ Poster

Papel Fotográfico Glossy

Papel Sulfite

Papel Sulfite (Chamequinho)

Seções

Arquivos Pastas Suspensas

Bolinas p/ Poster

Cartões de Visita

Envelopes Pasta Documentos

Envelopes Pasta Documentos Acrílico

Papel para Embalagem

Papel para Presente

Papel A4 Color

Papel A4 Color Metálico

Papel A4 Color

Papel A4 Kraft

Papel A4 Lumicolor

Papel A4 Opalina

Papel A4 Reciclado

Papel A4 Térmico

Papel A4 Têxtilizado

Papel A4 Transfer

Papel A4 Vergê

Papel Calbano

Papel 180g 210x297 A4 color branco metálico 81944 Spiral - PT 25 FL
Código: 478793 | Mais produtos Sulfite | Ver informações de produto | (98 Avaliações) ★★★★★

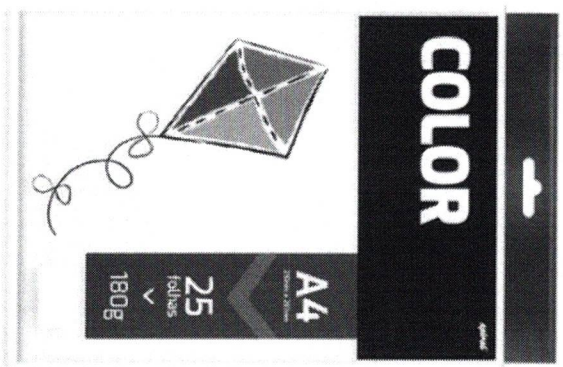

Favoritar

R\$ 28,90

Qtd: 1

Comprar

Selecione a cor:



Assine e programe sua recorrência »

Calcular frete e prazo de entrega

Digite o CEP

Calcular

Consultar estoque em loja física

Escolha uma loja para verificar a disponibilidade



Data: 11/08/2022

Link: <https://www.kalunga.com.br/prod/papel-180g-210x297-a4-color-branco-metalico-81944-spiral-pt-25->

[f/478793?pcid=39&gclid=Cj0KCQjwrs2XBhDJARISAHVwmmQE20grrDulXNlft9EiCp-z1rdwpq7MvVgFRE6L6Sx51kkaV7MXJlaAnNXEALw_wcB](https://www.kalunga.com.br/prod/papel-180g-210x297-a4-color-branco-metalico-81944-spiral-pt-25-f/478793?pcid=39&gclid=Cj0KCQjwrs2XBhDJARISAHVwmmQE20grrDulXNlft9EiCp-z1rdwpq7MvVgFRE6L6Sx51kkaV7MXJlaAnNXEALw_wcB)

GGPEL Livraria e Papelaria Ltda. | Av. Visconde de Mauá, 1390, Oficinas - Ponta Grossa - PR | CEP 84045-

100 | CNPJ 03.568.176/0001-32



Pesquisar produtos...

0 item(s) - R\$ 0,00

- CATEGORIAS
- PAPÉIS
- ESCRITÓRIO
- INFORMÁTICA
- CARTUCHOS E TONERS
- TINTAS E PINÇÊS
- ESCRITA
- ESCOLAR
- BRINQUEDOS

Papel / Papel / Papel Colorido 180g / PAPEL A4 180G C/25F COLOR PLUS VERMELHO



PAPEL A4 180G C/25F COLOR PLUS VERMELHO

REF: 7897289502530

R\$ 33,90

DESCRIÇÃO

O Papel Color Plus Mais é multifuncional e versátil, ideal para convites, cartões de visitas, cartazes, scrapbook, trabalhos escolares entre outros. Além de aceitarem acabamentos como laminação, corte e vinco. Papel liso de alta qualidade, colorido na massa possibilitando um ótimo acabamento, cores intensas e mais uniformes. Para garantir a qualidade do papel a embalagem adequada deve seguir:

Verméis

Quantidade: 1

COMPRAR

CALCULE O FRETE

CALCULAR FRETE

Data: 11/08/2022

Link: https://www.ggpel.com.br/produto/papel-a4-180g-c-25f-color-plus-vermelho/?gclid=Cj0KCQjwrs2XBhDjARIsAHVymmRozd0JC-wbNvm-BKMh0VwwAW9iKFK5QYwcsnIjDhMcfqmUITNjM6iMaAuDJEALw_wcB

Palimontes - CNPJ: 17.027.418/0001-95 | Rua Coronel Joaquim Costa , 270 , Centro , Montes Claros /MG



O que você procura?



Ola Cliente!
Cadastre-se | Login



Livraria

Escolar

Escritório

Tecnologia

Esportes

Papéis & Pastas

Utilidades domésticas

Home > PAPEL CELOFANE 80 X 80 CM VERMELHO VMP RLO 50 FLS

PAPEL CELOFANE 80 X 80 CM VERMELHO VMP RLO 50 FLS

***** - Faça uma avaliação

Cód: 291435

ⓘ Não achou o que procura? Fale no Palzap!

R\$ 85,30

Ver mais parcelas

R\$ 82,74

com 3% de desconto no boleto bancário

1 +

Em estoque

COMPRAR

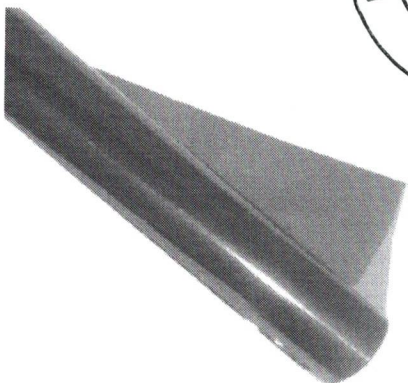

Data: 02/08/2022

Link: <https://www.palimontes.com.br/produto/papel-celofane-80-x-80-cm-vermelho-vmp-rlo-50-fls>

Kalunga SA - CNPJ: 43.283.811/0001-50 - Endereço: Rua da Mooca, 766 - São Paulo - SP - CEP: 03104-000

Kalunga

Digite aqui sua busca



Olá, Usuário
MINHA CONTA

Banca de
CARTUCHOS

Móveis
ASSINATURAS

Novas lojas 2ª via (bônus Estímulo) Histórico de Compras, Alteramento

MEU CABRINHO

Toda a
Categorias

Veja as Aulas

Games

Informática

Canúchos

Impressoras

Notebooks

Rádio

Smartphones

Aperfeiçoamento

Hidrel

Escovar

Escritório

Escrita

Papelés

Organização

Embalagens

Móveis

Embalagens

Cafeteira

Limpeza

Elétrica

Elétricos

Artes

Embalagens

Embalagens > Papel Tipo Celofane Bopp > Outros

Destacados

Caixas de Papelão

Caixas Brancas

Fitas Adesivas

Fitas Adesivas Transparente, PP

Pistolas para Cola Quente / Ferti

Sacolas Kraft

Seções

Amaralhos

Aplicação de Fitas Adesivas

Barramentos

Bates para Cera

Bebidas Dietéticas Solta

Caixas de Papelão

Caixas para Presentes

Chapas de Papelão

Colas Brancas

Colas de Alta Resistência

Colas em Bateria

Colas Epoxi

Colas Gôma Arábica

Colas para EVA

Colas para Inodor

Colas para Madeira

Colas para Têxtil

Colas Spray

Colas Super Bonder

Colas Transparente

Descola Tudo



Papel celofane 85x100 bopp transparente 32483 Cromus PT 50 UN
Código: 541225 Mais produtos Cromus

Ver informações do produto

Assinável *****

VOITAS AULAS MATERIAL ESCOLAR EM ATÉ **12X** SEM JUROS* CONFIRA



R\$ 58,90

Qtd: 1

Comprar

Assine e programe sua recorrência >

Calcular frete e prazo de entrega

00000-000

Calcular

Consultar estoque em loja física

Escolha uma loja para verificar a disponibilidade

Data: 02/08/2022

Link: <https://www.kalunga.com.br/prod/papel-celofane-85x100-bopp-transparente-32483-cromus-pt-50-un/541225>

Comércio de Papelaria Zona Leste Ltda - CNPJ: 46.026.803/0001-16 - Endereço: Rua Itinguçu, 2060 - Vila Ré - São Paulo/SP - CEP 03658-001

ATACADO
zonaleste
Impossível comprar um item só

Atendimento: (11) 2681-3100 - Segunda à Sexta das 08h00 às 17h30

O que você está procurando?

BUSCAR

Olá, Faça seu login

- Papéis e Pastas
- Escolar
- Escritório
- Informática
- Eletrônicos
- Telefonia
- Embalagens
- Festa
- Brinquedos
- Armarínios
- Artesanato
- Descartável
- Utilidades
- Limpeza

Embalagens / Plásticos / Celofane

Plástico Celofane BOPP (85 x 100 cm) Cores Lisas PT 50 UN Cromus

por: R\$ **65,50** /pacote(s)

A vista: R\$63,54

(3% de desconto para Boleto Bancário, Depósito Bancário, Transferência Eletrônica)

Selecione abaixo as quantidades desejadas de cada item e clique no botão comprar para colocá-los no carrinho

Quantidade: 0 ▾

COMPRAR

CLIQUE SOBRE ESTE PRODUTO PARA PERGUNTAR AO LOJISTA

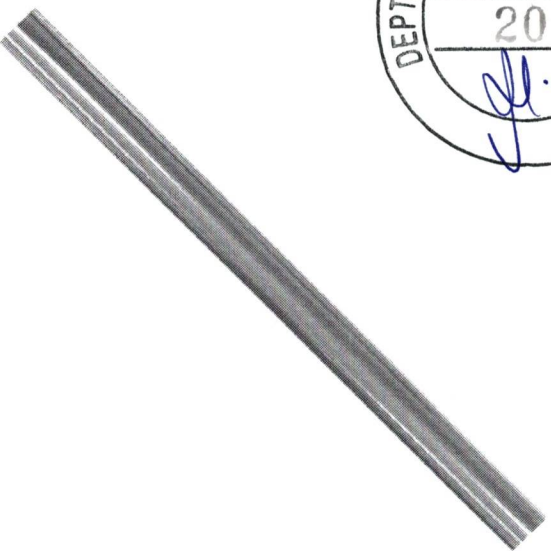

REPRODUZIR FOTO

Data: 02/08/2022

Link: <https://www.zonaleste.com.br/plastico-celofane-bopp-85-x-100-cm-cores-lisas-pt-50-un-cromus.2589.html>

CENTRAL DOCES EIRELI | CNPJ: 14.182.934/0001-04 Rua Juca Esteves, 2 - Centro, Taubaté - SP

CEP: 12080-330



HOME / EMBALAGENS / EMBALE CELOFANE BOPP 80X90CM VERDE 50UN



EMBALE CELOFANE BOPP 80X90CM VERDE 50UN

Sku: 22661
Categoria: Embalagens, celofane
Marca: EMBALE
Codigo de Barras: 7896798932134
Seja o primeiro a avaliar!

Unidade: un

- + UN

por **R\$ 47,89**
à vista R\$ 46,45 economize 3% no PIX

COMPRAR

Frete e Prazo

Simule o frete e o prazo de entrega estimados para sua região:

Data: 02/08/2022

Link: <https://www.lojacentraldoce.com.br/embalagens/embale-celofane-bopp-80x90cm-verde-50un--p>

DIEGO RAMOS CAVALCANTE | CNPJ: 38.861.267/0001-46 / R REVERENDO JOSE DE AZEVEDO GUERRA,
350, JARDIM BELEM, SAO PAULO-SP

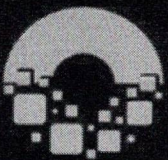

CELOFLEX

Digite aqui o que você está procurando ...

Pesquisar



0 itens - R\$0,00

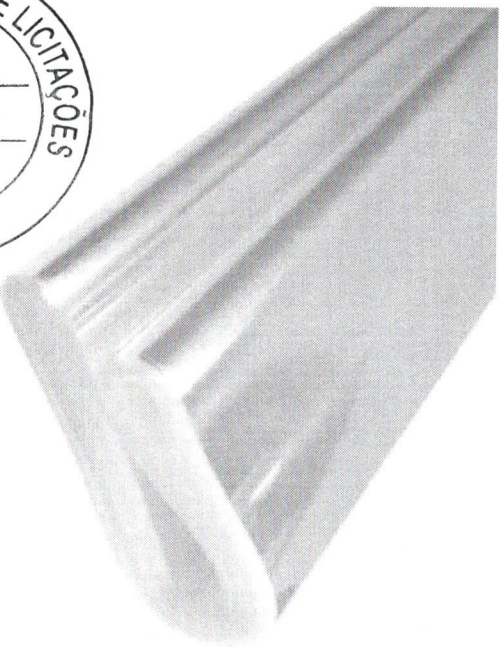

Q

Celofane Bopp Selavél Medida 0.90 x 1.00 cm Pacote
com 60 folhas

R\$59,98

1

Comprar

Simulação de frete

Informe seu cep



Data: 02/08/2022

Link: <https://celoflex.com.br/produto/celofane-bopp-selavel-medida-0-90-x-1-00-pacote-com-60-folhas/>

COMÉRCIO DE EMBALAGENS PARA PRESENTES. CNPJ 20.606.930/0001-09. / Rua Trapicheiro, 280 – Pari,

São Paulo – SP – CEP 03026-001, Brasil.



PROMOÇÕES

HOME

PRODUTOS

BLOG

SOBRE NÓS

POLÍTICA DE TROCA E DEVOLUÇÃO

Entrar /
Registrar

Carrinho (R\$ 0,00)

Início > Papel de presente > 60cm > Feminino

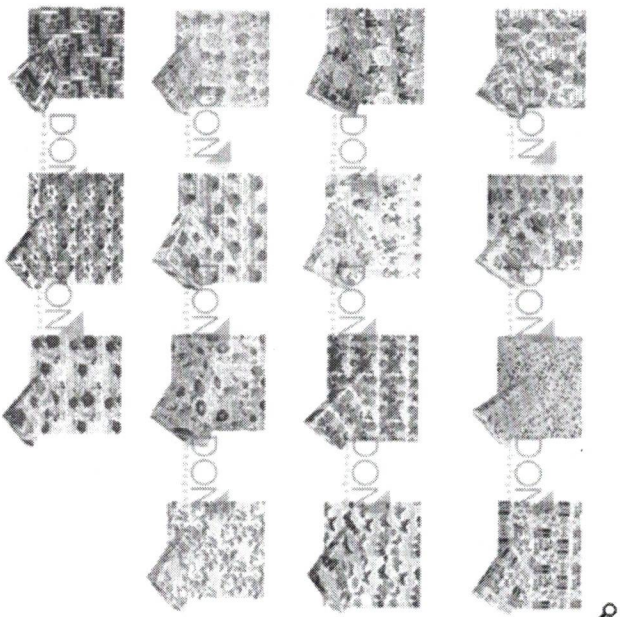

Papel De Presente Bobina Couche 60cmx100m Feminino

R\$ 72,76

INFORMAÇÕES TÉCNICAS:

- Rolo de Papel de presente tipo Couche;
- Diâmetro: 10 cm, Altura: 60 cm, Comprimento: 100 metros;
- Peso Aproximado da Bobina: 3,5 kg;
- Papel de gramatura 60.

SKU: MLB1321659939

60cm, Feminino, Feminino, Papel de presente

ESCOLHA A ESTAMPA

Escolha uma opção



Comprar

Data: 02/08/2022

Link: <https://donembalagens.com.br/product/papel-de-presente-bobina-couche-60cmx100m-feminino/>

OMEGA ETIQUETAS LTDA | Rua Joaquim Ribeiro de Lima,32 | Jardim Eucaliptos - Colombo/PR CEP:
83.408-515 / Cnpj: 04.019.361/0001-30

Principal

Departamentos

Oferta Especial

A Empresa

FALE CONOSCO

Localização

Minha Conta

Principal »Papel de Presente - Rolo com 60cm



Papel de Presente - Rolo com 60cm

R\$ 99,89

em até 3x de R\$ 33,30 sem juros

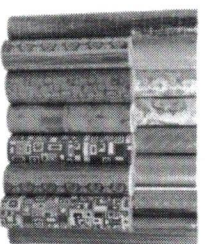

Pague somente **R\$ 89,90** à vista no boleto ou depósito (10% de desconto)



3 Comentários

Fazer Um Comentário

Fabricante: Omega Etiquetas Bobinas Térmicas e Cartazes de Oferta 4136660800

Modelo: Presente

Disponibilidade: 3

Qtd: 1

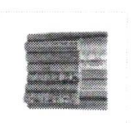

Veja o frete e o prazo de entrega estimados para sua região.

CEP:

--- ESTADO ---



Simular Frete

Data: 02/08/2022

Link: <https://www.omegaetiquetas.com.br/papel-de-presente-em-curitiba-parana>



Criativamente Presentes Criativos | RUA DOM JOAO VI, N° 64 , VILA SIQUEIRA CAMPOS,
SANTA BARBARA D'OESTE – SP CNPJ: 35174649000103

Pesquisar...

R\$ 0,00

(19) 98600-2200

- Bem-vindos
- Papelaria
- Bebês
- Beleza
- Animais
- Casa & Decoração
- Categorias

Início > Calçados, Roupas E Bolsas > Chaveiros > Papel Presente Bobina Couche 60Cm.Mod.474 Festa V.M.P.

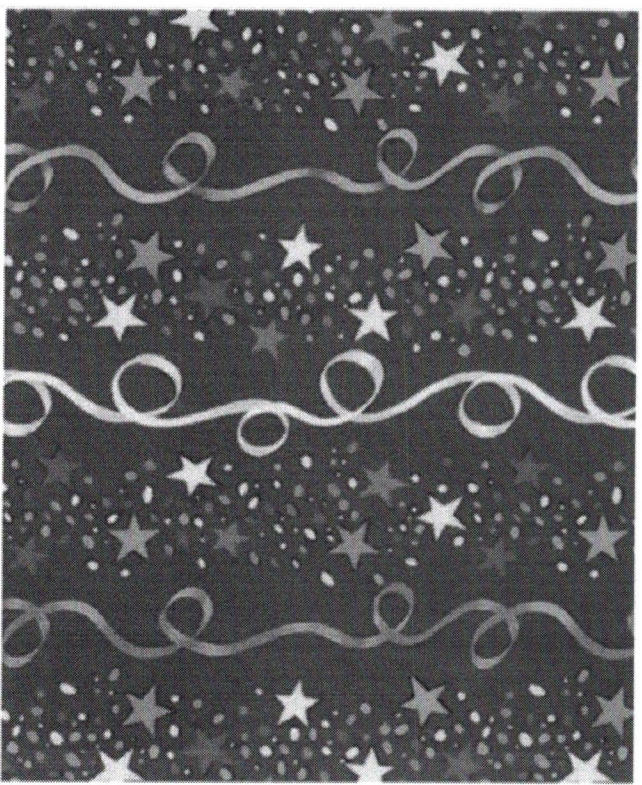

**Papel Presente Bobina Couche
60Cm.Mod.474 Festa V.M.P.**

R\$ 138,15

Em estoque
- 1 +

Simulação de frete
Informe seu CEP

Adicionar aos Desejos
SKU: 082139
Categoria: Chaveiros

Data: 02/08/2022
Link: <https://ojacriativamente.com/produto/papel-presente-bobina-couche-60cm-mod-474-festa-v-m-p/>

SS Embalagens CNPJ: 14.253.302/0001-86 - ENDEREÇO: Rua Rodrigues dos Santos, 214 - Brás - São Paulo

- SP CEP: 03009-010.



Busca



meu carrinho
0 Itens

R\$ 0,00

- Personalizados
- Sacolas Plásticas
- Embalagens para Presente
- Panelaria
- Sacos
- + Categorias

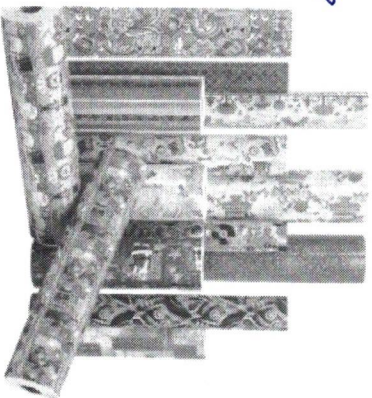

Para Inicial / Embalagens para Presente / Papel de Presente /

PAPEL DE PRESENTE - BOBINA COUCHÊ ESTAMPADO
60CM - 100M INFANTIL

DESTAQUE
LANÇAMENTO

Por:

R\$ 70,00

ou 3x de R\$ 23,33 Sem juros

Estampas:

Selecione

1



COMPRAR

CEP:

CALCULAR

Data: 02/08/2022

Link: <https://ssembalagens.commercesuite.com.br/embalagens-para-presente/papel-de-presente/papel-de-presente-bobina-couche-estampado-60cm-100m-infantil>

3 DA EMBALATTI COMERCIO DE EMBALAGENS E BRINQUEDOS LTDA - ME / 01.130.173/0001-97 | R BARAO DE DUPRAT, 214, MERCADO, SÃO PAULO – SP CEP: 01.023-000



3DAEMBALATTI



meu carrinho

0 Itens R\$ 0,00

- Sacolas Plásticas
- Sacolas de Papel
- Sacos para Presente
- Papel de Presente
- Caixas para Presente
- + Categorias

Página inicial / Papel de Presente /



PAPEL DE PRESENTE EM BOBINA 80CM

Marca: Gesele / São João / Embalamento
Modelo: bp - 80
Referência papel de presente 80 cm

Por
R\$ 190,00

R\$ 180,50 à vista com desconto Pix - Vindi
ou 3x de R\$ 63,33 Sem juros

Estampa:

Selecione

1

CEP:



Data: 02/08/2022

Link: <https://www.embalatti.com.br/papel-de-presente/papel-de-presente-em-bobina-80cm>

BRS SP SUPRIMENTOS CORPORATIVOS LTDA. R. José Martins Fernandes Parque Imigrantes, 601, Galpão
32 Bairro Bastistini CNPJ:03.746.938/0001-43

oceano
B2B

Temos tudo para o seu negócio! O que você procura?



LOJA
STAPLES
BRASIL

Entre ou
Cadastre-se

R\$ 0,00

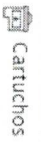

Home > Escritório e Papelaria > Pastas > Pasta L > Pasta em L A4 0,15 micras ACP Pacote 10 unidades

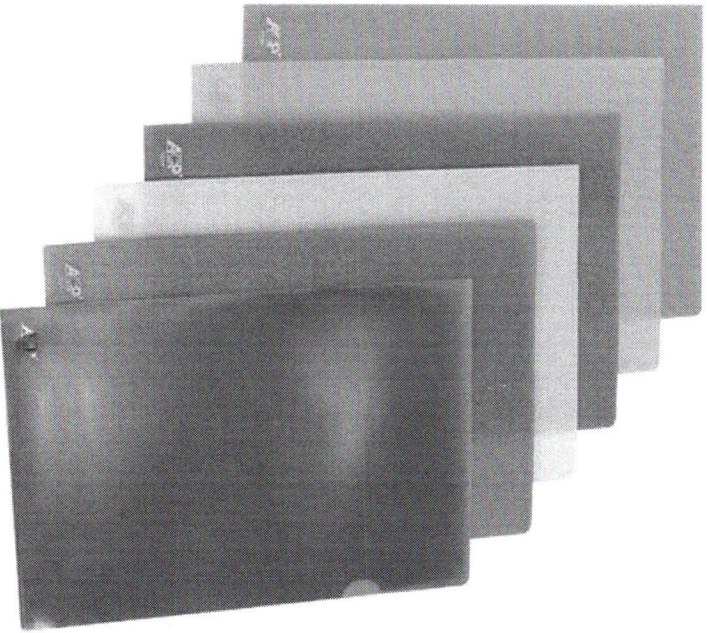

Pasta em L A4 0,15 micras ACP Pacote 10
unidades

Cod: OCN10105 | Sku: 0370451 | Ver Descrição completa | ACP

Clique e veja!

Vendido e entregue por: OceanoB2B

Cor



R\$ 8,19

1 + -

COMPRAR

Compatilhar com um amigo

Formas de Pagamento



Frete Reduzido nas compras acima de R\$ 200,00

Data: 05/08/2022

Link: https://www.oceanob2b.com/pasta-l-a4-acp-contratos-e-documentos-mais-seguros-oceano-b2b-p1000867?tsid=16&gclid=Cj0KCQjwuaIXBhCCARISAKZL13nPcY0QDDXfYXH9sAhWmOnG_5a4tMb54uP4xiOmFclMUsb-9latgkkaAi3ZEALw_wCB

MARPAX IMPORT E DISTRIBUIÇÃO EIRELI | CNPJ: 35.735.022/0001-84 / Rua Cantigas de Saudade, 04 -

Jardim Amália - São Paulo - SP / CEP: 05890-050



🔍 Digite o que você procura

🔍 Buscar

👤 Entrar | Cadastar

🛒 Meu Carrinho

- Encadernação
- Plasticificação
- Quilinetinas
- Papéis
- Impressão
- Informática
- Papelaria
- Artesanato
- Embalagens
- Ofertas

Página Oficial / Papelaria / Pastas / Pasta L

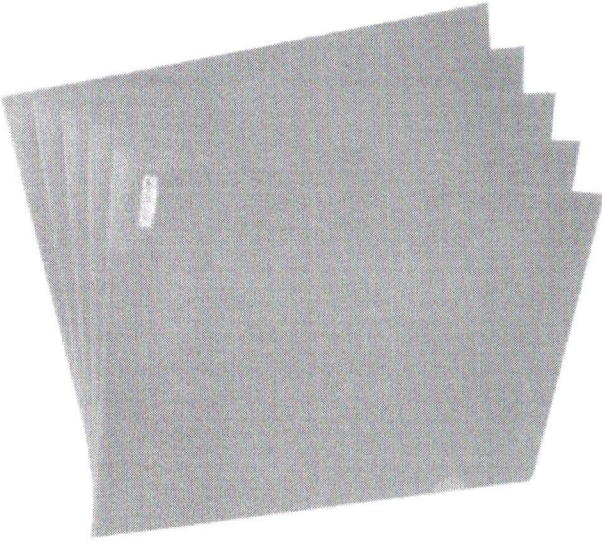

PASTA L OFÍCIO PLÁSTICA 224X335MM
VERDE PLASTPARK 10UN

☆☆☆☆☆ (Avalie agora!)

Código: 2032 | Marca: Plastpark | Modelo: Pasta em L | Disponibilidade: Imediata
Referência: PTT304

Pasta em L na cor Verde, tamanho Ofício (224x335mm) embalagens com 10 unidades. Ótima opção para organizar trabalhos escolares, Catálogos e documentos diversos

De R\$ 21,99

POR: **R\$ 15,90**

OU 3X DE **R\$ 5,30** SEM JUROS

📄 Ver todas as formas de pagamento.

1

🛒 COMPRAR

Data: 05/08/2022

Link: <https://www.marpax.com.br/pasta-em-l-oficio-224x335mm-verde-plastpark-10un?parceiro=8136>

MLT COMERCIAL LTDA | CNPJ 41.716.023/0001-84 / Q 406 NORTE AVENIDA LO 14, 48, PLANO DIRETOR

NORTE, PALMAS – TO | CEP: 77.006-464



MultiCores



Buscar na loja



Seja Bem-vindo(a)
Entrar ou Registre-se

0 Itens

- Todas as Categorias
- Informática
- Escolar
- Cadernos
- Escrita
- Escritório
- Mochilas e Estojos
- Artístico
- Planejamento
- Outlet
- Marcas

Home > Escritório > Pastas > Pasta em L Dello Pacote com 10 un

Pasta em L Dello Pacote com 10 un

☆☆☆☆ 0 OPINIÕES

Marca: Dello

Disponibilidade:

R\$ 13,50

ou 2x de R\$ 6,75 Sem juros

[Mais Informações](#)

Cor:

Selecione

1

COMPRAR

Calcular frete:

000000-000

OK

Data: 05/08/2022

Link: <https://www.multicorespapelaria.com.br/escritorio/pastas/pasta-dello-em-l-delloplast>

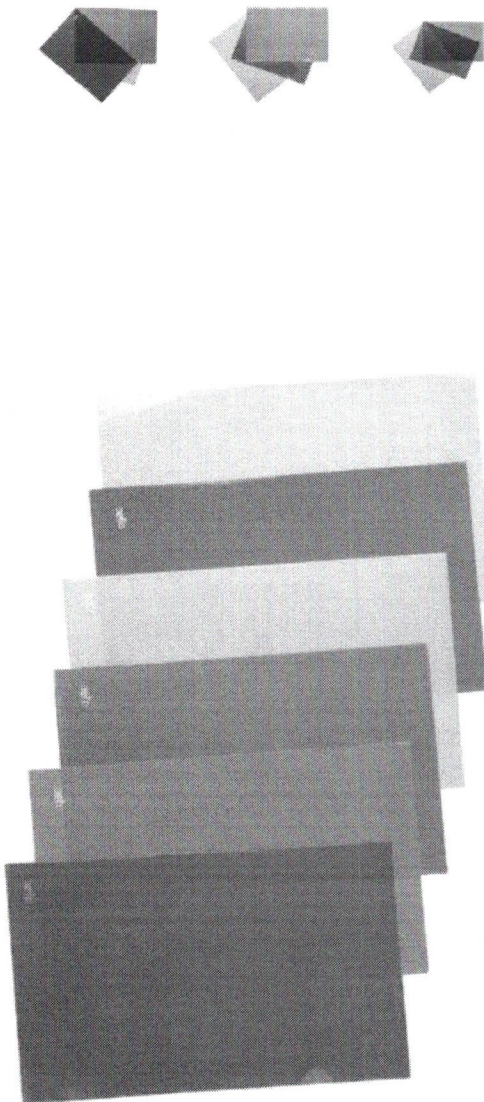

Kalunga SA - CNPJ: 43.283.811/0001-50 - Endereço: Rua da Mooca, 766 - São Paulo - SP - CEP: 03104-000

Kalunga

Digite aqui sua busca

Novas Lojas 2ª via boleto futuro Histórico de Compras Atendimento

- Sobre
- Calendário
- Organização
- Ver meu perfil
- Lojas
- Informática
- Carrocerias
- Engenharia
- Notário
- Gráfica
- Serviços
- Apresentação
- Móveis
- Escritório
- Eventos
- Estufa
- Play
- Organização
- Envelopes
- Miscelâneas
- Envelopes
- Café
- Limpeza
- Eletrônica
- Alfama

Minha Conta

Minha Cartuchos

Minha Assinaturas

Meu Carrinho

Destacados

Block Autodesenho Flag / Post-it
Envelopes Plásticos pp 4 Furos
Gaveteiros de Chão / Rodas
Organizadores de Escritório
Pastas Suspensas

Pasta plástica em L pp 0,15 A4 verde 115A4 Plascony PT 10 UN

Código: 550224 Mais produtos Plascony Ver informações de produto Avaliação: ★★★★★



R\$ 9,10

Qtd: 1

Comprar

Selecione a cor:

Assine e programe sua recorrência »

Calcular frete e prazo de entrega

00000-000

Calcular

Consultar estoque em loja física

Escolha uma loja para verificar a disponibilidade



Descrição

Data: 05/08/2022

Link: https://www.kalunga.com.br/prod/pasta-plastica-em-l-pp-0-15-a4-verde-115a4-plascony-pt-10-un/550234?pcID=39&gclid=Cj0KCQjwaiXBhCCARISAKZlt3nYZF4Ty3GILXhYIOSX8E3Xx0z3lJbDzr6pv2Kt8Uy7UBIXwoIIlaATGOEALw_wcb

Link: https://www.kalunga.com.br/prod/pasta-plastica-em-l-pp-0-15-a4-verde-115a4-plascony-pt-10-un/550234?pcID=39&gclid=Cj0KCQjwaiXBhCCARISAKZlt3nYZF4Ty3GILXhYIOSX8E3Xx0z3lJbDzr6pv2Kt8Uy7UBIXwoIIlaATGOEALw_wcb

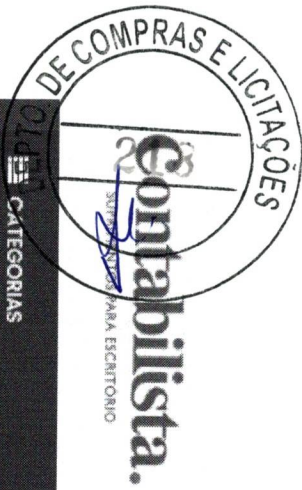

CARRINHO
R\$0,00

Contabilista Suprimentos para Escritório S.A, R JOSE BATISTA DOS SANTOS, 2951, CIDADE INDUSTRIAL -

CURITIBA 81.250-000 | CNPJ 77.765.840/0001-70

- CATEGORIAS
- OFERTAS
- NOVIDADES
- ATENDIMENTO
- COTAÇÃO
- BLOG
- SOBRE NÓS

Início → PASTA L A4 CRISTAL C/10 DAC 42PP-TR

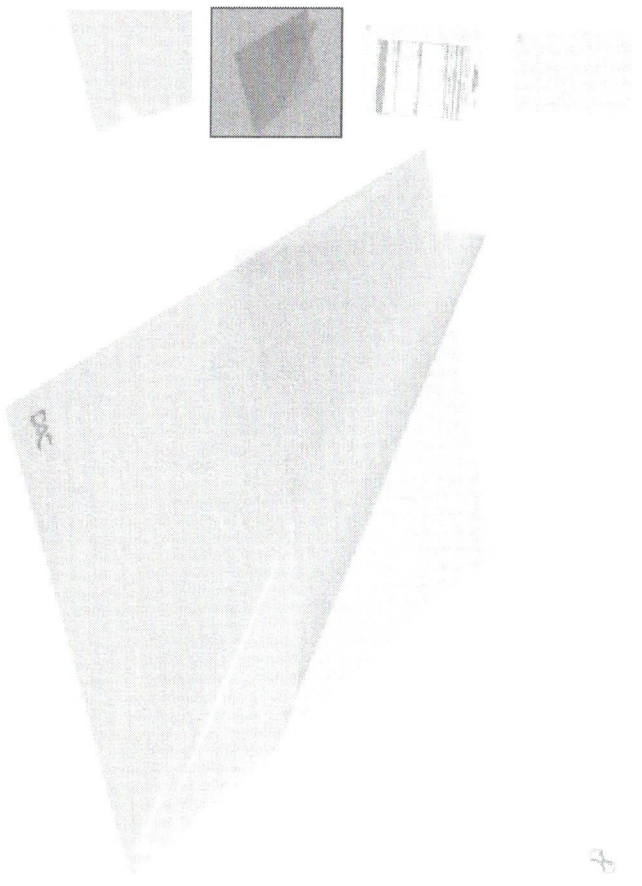

PASTA L A4 CRISTAL C/10 DAC 42PP-TR

SKU: 2446 4,9 de 5 ★★★★★ (7)

EM ESTOQUE

R\$12,90

R\$12,26 (5% de desconto) no boleto à vista ou PIX

Pague com **ame** e ganhe 5% de cashback!

- 1 +

ADICIONAR AO CARRINHO

♥ Adicionar a sua lista de Favoritos

Calcular Frete Não sei meu CEP

CALCULAR

- Chat Online
- WhatsApp
- Fale conosco
- Nossos Lojas

Data: 05/08/2022

Link: https://www.contabilista.com.br/pasta-l-a4-cristal-c-10-dac-42pp-tr.html?gclid=Cj0KCQjwuaixBhCCARIsAKZLt3l6K_jdChRbigr3br32KvgjUOr4MlwG5qtOYQ2_9lPGCTShSSDa09MaAgmEALw_wCB