

RG140.B

RG170.B

RG200.B

EQUIPAMENTOS DE SÉRIE

Bomba hidráulica de pistões axiais (implementos hidráulicos)	●	●	●
Controles hidráulicos de elevação da lâmina, gira-circulo, deslocamento lateral do circulo, inclinação das rodas, inclinação e deslocamento lateral da lâmina, articulação do chassi e acessórios frontal e traseiro	●	●	●
Direção hidroestática	●	●	●
EDM (Electronic Data Monitor) para monitoramento das funções vitais da máquina	●	●	●
Eixo traseiro com bloqueio eletro-hidráulico do diferencial (Diff Lock)	●	●	●
Filtro de ar com ejetor ciclônico de poeira	●	●	●
Freio de estacionamento com luz de advertência	●	●	●
Freio de serviço em banho de óleo (autoajustável)	●	●	●
Faróis de trabalho montados na cabine (2 traseiros)	●	●	●
Faróis frontais (2) com luzes de direção	●	●	●
Faróis de trabalho sobre a lâmina central (2)	●	●	●
Luz de freio	●		
Luzes direcionais	●		
Lâmina de 12 pés	●	●	
Lâmina de 14 pés			●
Limpadores de para-brisa	●	●	●
Sela de 5 posições			
Sistema de monitoramento da transmissão	●	●	●
Caixa de ferramentas STANDARD	●	●	●
Válvulas de bloqueio dos cilindros hidráulicos	●	●	●
Aro 9" – monopeça	●	●	●
Pneus 14x24 12L – G2 – sem câmara	●	●	●
Motor FPT 6.7 L MAR-1/TIER III	●		
Motor FPT 6.7 L Tier III		●	●



EQUIPAMENTOS OPCIONAIS

Cabine

Cabine aberta ROPS (sob consulta) ● ●

Outros

Aquecedor para cabine fechada ● ●

Ar-condicionado para cabine fechada ● ●

Isolamento acústico para cabine fechada ● ●

2 ventiladores superiores, dianteiros, no teto da cabine ● ●

Extintor de incêndio ● ●

Limpadores de para-brisa inferiores ● ●

Limpador de para-brisa traseiro ● ●

Eixo traseiro

Bloqueio eletro-hidráulico 100% do diferencial ● ●

Trava do tandem ● ●

Implemento dianteiro

Lâmina dianteira ● ● ●

Placa de empuxo 800 Kg ● ● ●

Escarificador dianteiro com 5 dentes ● ● ●

6 dentes adicionais do escarificador dianteiro ● ● ●

Escarificador dianteiro, com 5 dentes 6 dentes adicionais do escarificador dianteiro ● ● ●

Gancho de tração dianteiro ● ● ●

Eletroválvula de flutuação da lâmina dianteira ● ● ●

Sapata deslizante da lâmina dianteira ● ● ●

Contrapeso dianteiro ● ● ●

Lâmina

Lâmina de (3.658 x 559 x 22) mm (12') ● ● ●

Lâmina de (3.962 x 671 x 22) mm (13') ● ● ●

Lâmina de (4.267 x 671 x 22) mm (14') ● ● ●

Extensão lâmina direita – 305 mm ● ● ●

Extensão lâmina esquerda – 305 mm ● ● ●

Extensão da lâmina direita – 610 mm ● ● ●

Extensão da lâmina esquerda – 610 mm ● ● ●

Extensão de lâmina direita – 1' ● ● ●

Extensão de lâmina esquerda – 1' ● ● ●

Ponta de lâmina *Heavy Duty* – adicional ● ● ●

2 faróis de trabalho do implemento dianteiro ● ● ●

Implemento traseiro

Ripper com 3 dentes e escarificador traseiro com 5 dentes ● ● ●

Ripper leve com 5 dentes ● ● ●

Ripper médio com 8 dentes ● ● ●

2 dentes adicionais do ripper e 4 dentes do escarificador traseiro ● ● ●

Gancho de tração traseiro ● ● ●

Suporte para levantamento da máquina ● ● ●

Faróis de trabalho

2 faróis dianteiros na parte superior da cabine ● ● ●

2 faróis de trabalho posteriores à lâmina central ● ● ●

2 faróis de trabalho do implemento dianteiro ● ● ●

Bloqueio/flutuação/anti-shock – lâmina central e círculo

Válvula de bloqueio do cilindro levantamento lâmina central ● ● ●

Eletroválvula de flutuação da lâmina central (incorpora a válvula de bloqueio) ● ● ●

Eletroválvula *anti-shock* com 2 acumuladores para lâmina central ● ● ●

Eletroválvula *anti-shock* com 3 acumuladores para lâmina central e círculo ● ● ●

Assento/Cinto de segurança

Assento de vinil com suspensão mecânica – extra quality ● ● ●

Assento de tecido com suspensão mecânica ● ● ●

Assento de tecido com suspensão mecânica pneumática ● ● ●

Cinto de segurança – 3" ● ● ●

Demais opcionais

Bateria 12V/1010 CCA – livre de manutenção ● ● ●

Sinalizador rotativo USA ● ● ●

Caixa de ferramentas Luxo ● ● ●

Caixa sem ferramentas com suporte, fixada no chassi anterior ● ● ●

Símbolo de movimento lento ● ● ●

Bomba elétrica para encher pneu ● ● ●

Suporte para pneu sobressalente ● ● ●

Bomba hidráulica de pistões axiais ● ● ●



ESPECIFICAÇÕES

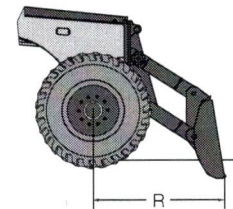
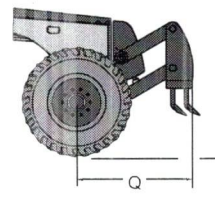
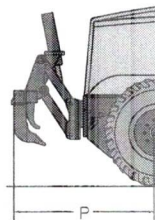
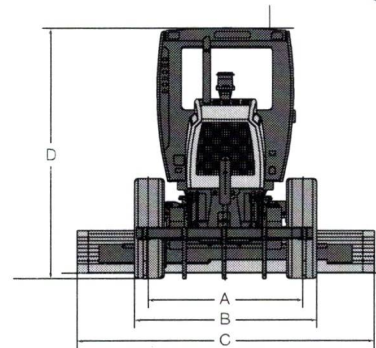
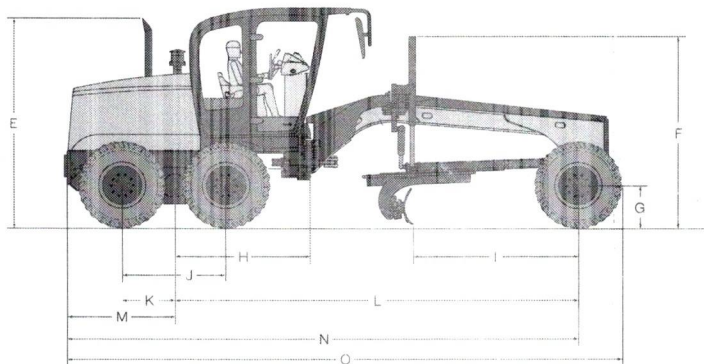

ESPECIFICAÇÕES (mm)		RG140.B	RG170.B	RG200.B
A	Bitola	2.106	2.168	2.174
B	Largura por fora dos pneus	2.499	2.499	2.654
C	Largura da lâmina*	3.658	3.962	4.267
D	Altura até o topo cabine - Perfil alto	3.400	3.400	3.400
D	Altura até o topo cabine - Perfil baixo	3.200	3.200	3.200
E	Altura até o topo do tubo de escape	3.323	3.323	3.323
F	Altura até o topo do cilindro de levantamento da lâmina	3.047	3.047	3.047
G	Raio estático do pneu	610	610	610
H	Distância entre o eixo do tandem até o pino de articulação do chassi	1.958	1.958	1.958
I	Distância entre o eixo frontal e a lâmina	2.562	2.562	2.562
J	Distância entre os eixos do tandem	1.572	1.572	1.624
K	Distância entre o eixo do tandem e a roda	786	786	812
L	Distância entre-eixos	6.219	6.219	6.219
M	Distância entre o eixo do tandem e a traseira do equipamento	2.064	2.064	2.064
N	Distância entre o eixo da roda dianteira e a traseira do equipamento	8.283	8.283	8.283
O	Comprimento total	8.957	8.957	8.957
P	Distância entre pneus traseiros e ripper	2.196	2.273	2.247
Q	Distância entre pneus dianteiros e escarificador	1.513	1.520	1.520
R	Distância entre pneus dianteiros e lâmina frontal	1.619	1.626	1.626
	Raio de giro	7.700	7.700	7.700

* Medidas baseadas na configuração padrão:
14 x 24 - 12 lonas,
lâmina de 12 pés

* Medidas baseadas na configuração padrão:
17,5x25 12LG2TI,
lâmina de 13 pés

* Medidas baseadas na configuração padrão:
20,5x25 16L (ARO 3PC
17 POL), lâmina de 14 pés



PÓS-VENDA DA REDE AUTORIZADA NEW HOLLAND. GARANTIA DE ALTA PERFORMANCE E PRODUTIVIDADE.

A Rede Autorizada New Holland oferece serviços especializados, profissionais rigorosamente treinados pela fábrica e peças genuínas com garantia de qualidade e procedência, além de suporte total na compra do seu equipamento e facilidade no financiamento.

O serviço de Pós-Venda **New Holland** está à sua disposição para orientá-lo e apresentar as melhores opções na contratação de serviços autorizados e na aquisição de peças. Com ele, você garante a alta *performance* e o melhor desempenho da sua máquina, com toda a segurança e com o melhor custo/benefício.

Para ter total acesso à produtividade e à alta tecnologia que só a **New Holland** oferece, conte com o Pós-Venda da Rede Autorizada **New Holland**.



NO SEU CONCESSIONÁRIO:

As dimensões, pesos e capacidades mostrados neste folheto, bem como qualquer conversão usada, são sempre aproximados e estão sujeitos a variações consideradas normais dentro das tolerâncias de fabricação. É política da New Holland o aprimoramento contínuo de seus produtos, reservando-se a empresa o direito de modificar as especificações e materiais ou introduzir melhoramentos a qualquer tempo sem prévio aviso ou obrigação de qualquer espécie. As ilustrações não mostram necessariamente o produto nas condições *standard*.

BRBE5151

COMUNICAÇÕES AMÉRICA LATINA ©

Fábrica:

Contagem – Minas Gerais – Brasil
Av. General David Sarnoff, 2.237
Inconfidentes – CEP 32210-900
Telefone: 31 2104-3111

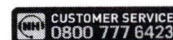

www.newholland.com.br

A Brand of CNH Industrial



MUNICÍPIO DE JAGUARIAIVA
JAGUARIAÍVA-PR



PROPOSTAS DO PROCESSO

PREGÃO ELETRÔNICO Nº 49/2023
Processo Administrativo Nº 113/2023
Tipo: AQUISIÇÃO
PREGOEIRO: PATRICIA DE SOUZA SETTER
Data de Publicação: 28/06/2023 09:47:08

LOTE 1

Item: 1 Quant.: 1 Unidade: UNIDADE Val. Ref.: 1.443.595,00

Descrição: Motoniveladora, nova, zero hora, motor a diesel, potencia minima 170 HP, sistema hidraulico sensivel a carga, 06 velocidades a frente e 03 a re, direcao tipo hidraulica ou hidrostática, peso total 17.000Kg, sistema de minacao pra trabalho noturno, pneus 17,5x25 12 L, freio a disco banhado a oleo.

Autor	Marca/Modelo	Valor
PARTICIPANTE 037	NEW HOLLAND / RG 170 B	1.443.595,00
PARTICIPANTE 051	John Deere / 620G	1.443.590,00
PARTICIPANTE 008	CATERPILLAR / SEM919	1.443.595,00
PARTICIPANTE 086	XCMG / GR1803BR	1.440.000,00
PARTICIPANTE 117	XCMG / GR1803BR	1.443.595,00
PARTICIPANTE 071	KTR / 180K	1.443.595,00

MUNICIPIO DE JAGUARIAIVA
JAGUARIAÍVA-PR



ATA DE SESSÃO - DISPUTA - Parte 1 de 1

PREGÃO ELETRÔNICO Nº 49/2023
Processo Administrativo Nº 113/2023
Tipo: AQUISIÇÃO
PREGOEIRO: PATRICIA DE SOUZA SETTER
Data de Publicação: 28/06/2023 09:47:08

MOVIMENTOS DO PROCESSO

06/07/2023 10:10:25	REQUERIMENTO DE IMPUGNAÇÃO	PARANÁ EQUIPAMENTOS S.A (76.527.951/0001-85)
Sr. Pregoeiro(a), encaminhamos pedido de Impugnação ao Edital, conforme razões que seguem anexas. Agradecemos, desde logo, o recebimento e provimento. Att,		
06/07/2023 15:50:38	REQUERIMENTO DE IMPUGNAÇÃO	YAMADIESEL COMERCIO DE MÁQUINAS - EIRELI
Sem anexos os documentos e a petição relativa ao recurso do pregão eletrônico nº 49/2023 da Pref. Jaguariaíva - PR.		
06/07/2023 17:56:57	REQUERIMENTO DE IMPUGNAÇÃO	TKBR IMPORTAÇÃO DE MAQUINAS E EQUIPAMENTOS LTDA
Prezados, segue anexo impugnação ao descritivo do edital.		
10/07/2023 11:08:29	CADASTRO DE PROPOSTA	SHARK MÁQUINAS PARA CONSTRUÇÃO LTDA
10/07/2023 13:52:28	RESPOSTA DE IMPUGNAÇÃO	PREGOEIRO
De acordo com a secretaria demandante do objeto as especificações contidas no Anexo 07 não violam o princípio da competitividade, em razão de que outras máquinas possuem os itens especificados.		
10/07/2023 13:54:39	RESPOSTA DE IMPUGNAÇÃO	PREGOEIRO
De acordo com a secretaria demandante do objeto as especificações contidas no Anexo 07 não violam o princípio da competitividade, em razão de que outras máquinas possuem os itens especificados.		
10/07/2023 13:55:09	RESPOSTA DE IMPUGNAÇÃO	PREGOEIRO
De acordo com a secretaria demandante do objeto as especificações contidas no Anexo 07 não violam o princípio da competitividade, em razão de que outras máquinas possuem os itens especificados.		
11/07/2023 13:25:33	CADASTRO DE PROPOSTA	VENEZA EQUIPAMENTOS SUL COMERCIO LTDA
11/07/2023 15:10:01	CADASTRO DE PROPOSTA	INTTEC DISTRIBUIÇÃO E LOGÍSTICA EIRELI
11/07/2023 15:15:24	ALTERAÇÃO DE PROPOSTA	VENEZA EQUIPAMENTOS SUL COMERCIO LTDA
11/07/2023 15:57:09	CADASTRO DE PROPOSTA	KTR BRASIL IMPORTACAO COMERCIO E SERVICOS LTDA
11/07/2023 16:04:34	CADASTRO DE PROPOSTA	WC VEICULOS & MAQUINAS LTDA
11/07/2023 20:13:34	CADASTRO DE PROPOSTA	PARANÁ EQUIPAMENTOS S.A
11/07/2023 08:28:47	ALTERAÇÃO DE PROPOSTA	SHARK MÁQUINAS PARA CONSTRUÇÃO LTDA

LOTE 1 - HABILITAÇÃO
1 - Motoniveladora

VALORES UNITÁRIOS FINAIS

Item: 1	Unidade: UNIDADE	Marca: XCMG	Modelo: GR1803BR
Descrição: Motoniveladora, nova, zero hora, motor a diesel, potencia minima 170 HP, sistema hidraulico sensivel a carga, 06 velocidades a frente e 03 a re, direcao tipo hidraulica ou hidrostática, peso total 17.000Kg, sistema de iluminacao pra trabalho noturno, pneus 17,5x25 12 L, freio a disco banhado a oleo.			
Quantidade: 1	Valor Unit.: 850.000,00	Valor Total: 850.000,00	

CLASSIFICAÇÃO

Razão Social	Num	Documento	Oferta Inicial	Oferta Final	Dif.(%)	ME
1 WC VEICULOS & MAQUINAS LTDA	086	21.744.769/0001-94	1.440.000,00	850.000,00		Não
2 KTR BRASIL IMPORTACAO COMERCIO E	071	30.705.365/0001-82	1.443.595,00	895.000,00	5,29	Não
3 PARANÁ EQUIPAMENTOS S.A	008	76.527.951/0001-85	1.443.595,00	916.000,00	2,35	Não
4 SHARK MÁQUINAS PARA CONSTRUÇÃO	037	06.224.121/0006-08	1.443.595,00	1.220.000,00	33,19	Não
5 VENEZA EQUIPAMENTOS SUL	051	29.644.666/0001-64	1.443.590,00	1.429.900,00	17,20	Não
6 INTTEC DISTRIBUIÇÃO E LOGÍSTICA	117	22.553.526/0001-31	1.443.595,00	1.443.595,00	0,96	Sim



MUNICÍPIO DE JAGUARIAIVA
JAGUARIAÍVA-PR

DESCLASSIFICADOS

Razão Social	Num Documento	Oferta Inicial	Oferta Final	Dif.(%)	ME
--------------	---------------	----------------	--------------	---------	----

INABILITADOS

Razão Social	Num Documento	Oferta Inicial	Oferta Final	Dif.(%)	ME
--------------	---------------	----------------	--------------	---------	----

MOVIMENTOS DO LOTE

28/06/2023 09:47:08	PUBLICADO				
30/06/2023 08:00:00	RECEPÇÃO DE PROPOSTAS				
12/07/2023 08:30:00	ANÁLISE DE PROPOSTAS				
12/07/2023 08:58:55	MENSAGEM PREGOEIRO				
Bom dia. Atenção ao início da sessão.					
12/07/2023 09:03:27	LANCE	VENEZA EQUIPAMENTOS SUL COMERCIO LTDA (PARTICIPANTE 051)		1.443.590,00	
12/07/2023 09:03:27	DISPUTA				
12/07/2023 09:03:27	LANCE	PARANÁ EQUIPAMENTOS S.A (PARTICIPANTE 008)		1.443.595,00	
12/07/2023 09:03:27	LANCE	INTTEC DISTRIBUIÇÃO E LOGÍSTICA EIRELI (PARTICIPANTE 117)		1.443.595,00	
12/07/2023 09:03:27	LANCE	KTR BRASIL IMPORTACAO COMERCIO E SERVICOS LTDA		1.443.595,00	
12/07/2023 09:03:27	LANCE	SHARK MÁQUINAS PARA CONSTRUÇÃO LTDA (PARTICIPANTE 037)		1.443.595,00	
12/07/2023 09:03:27	LANCE	WC VEICULOS & MAQUINAS LTDA (PARTICIPANTE 086)		1.440.000,00	
12/07/2023 09:03:53	LANCE	KTR BRASIL IMPORTACAO COMERCIO E SERVICOS LTDA		1.439.000,00	
12/07/2023 09:04:16	LANCE	PARANÁ EQUIPAMENTOS S.A (PARTICIPANTE 008)		1.430.000,00	
12/07/2023 09:04:34	LANCE	KTR BRASIL IMPORTACAO COMERCIO E SERVICOS LTDA		1.420.000,00	
12/07/2023 09:04:55	LANCE	PARANÁ EQUIPAMENTOS S.A (PARTICIPANTE 008)		1.415.000,00	
12/07/2023 09:05:07	LANCE	KTR BRASIL IMPORTACAO COMERCIO E SERVICOS LTDA		1.410.000,00	
12/07/2023 09:05:15	LANCE	WC VEICULOS & MAQUINAS LTDA (PARTICIPANTE 086)		1.400.000,00	
12/07/2023 09:05:26	LANCE	VENEZA EQUIPAMENTOS SUL COMERCIO LTDA (PARTICIPANTE 051)		1.429.900,00	
12/07/2023 09:05:31	LANCE	PARANÁ EQUIPAMENTOS S.A (PARTICIPANTE 008)		1.395.000,00	
12/07/2023 09:05:32	LANCE	KTR BRASIL IMPORTACAO COMERCIO E SERVICOS LTDA		1.390.000,00	
12/07/2023 09:05:44	LANCE	PARANÁ EQUIPAMENTOS S.A (PARTICIPANTE 008)		1.350.000,00	
12/07/2023 09:05:45	LANCE	SHARK MÁQUINAS PARA CONSTRUÇÃO LTDA (PARTICIPANTE 037)		1.385.000,00	
12/07/2023 09:05:59	LANCE	KTR BRASIL IMPORTACAO COMERCIO E SERVICOS LTDA		1.340.000,00	
12/07/2023 09:06:08	LANCE	WC VEICULOS & MAQUINAS LTDA (PARTICIPANTE 086)		1.300.000,00	
12/07/2023 09:06:23	LANCE	PARANÁ EQUIPAMENTOS S.A (PARTICIPANTE 008)		1.290.000,00	
12/07/2023 09:06:37	LANCE	KTR BRASIL IMPORTACAO COMERCIO E SERVICOS LTDA		1.250.000,00	
12/07/2023 09:07:02	LANCE	WC VEICULOS & MAQUINAS LTDA (PARTICIPANTE 086)		1.240.000,00	
12/07/2023 09:07:15	LANCE	PARANÁ EQUIPAMENTOS S.A (PARTICIPANTE 008)		1.200.000,00	
12/07/2023 09:07:26	LANCE	KTR BRASIL IMPORTACAO COMERCIO E SERVICOS LTDA		1.100.000,00	
12/07/2023 09:07:42	LANCE	WC VEICULOS & MAQUINAS LTDA (PARTICIPANTE 086)		1.090.000,00	
12/07/2023 09:07:57	LANCE	KTR BRASIL IMPORTACAO COMERCIO E SERVICOS LTDA		1.050.000,00	
12/07/2023 09:08:06	LANCE	PARANÁ EQUIPAMENTOS S.A (PARTICIPANTE 008)		1.000.000,00	
12/07/2023 09:08:39	LANCE	KTR BRASIL IMPORTACAO COMERCIO E SERVICOS LTDA		999.800,00	
12/07/2023 09:08:43	LANCE	WC VEICULOS & MAQUINAS LTDA (PARTICIPANTE 086)		900.000,00	
12/07/2023 09:09:00	LANCE	PARANÁ EQUIPAMENTOS S.A (PARTICIPANTE 008)		916.000,00	
12/07/2023 09:09:03	LANCE	KTR BRASIL IMPORTACAO COMERCIO E SERVICOS LTDA		895.000,00	
12/07/2023 09:10:31	LANCE	WC VEICULOS & MAQUINAS LTDA (PARTICIPANTE 086)		850.000,00	



MUNICIPIO DE JAGUARIAIVA
JAGUARIAÍVA-PR

12/07/2023 09:11:21	LANCE	SHARK MÁQUINAS PARA CONSTRUÇÃO LTDA (PARTICIPANTE 037)	1.230.000,00
12/07/2023 09:11:56	LANCE	SHARK MÁQUINAS PARA CONSTRUÇÃO LTDA (PARTICIPANTE 037)	1.220.000,00
12/07/2023 09:11:56	PRORROGAÇÃO AUTOMÁTICA		
12/07/2023 09:13:56	NOTIFICAÇÃO SISTEMA		
O detentor da melhor oferta da etapa de lances é WC VEICULOS & MAQUINAS LTDA			
12/07/2023 09:13:56	HABILITAÇÃO		

PREGOEIRO: PATRICIA DE SOUZA SETTER



MUNICIPIO DE JAGUARIAIVA
JAGUARIAÍVA-PR

VENCEDORES DO PROCESSO - DISPUTA

PREGÃO ELETRÔNICO Nº 49/2023
Processo Administrativo Nº 113/2023
Tipo: AQUISIÇÃO
PREGOEIRO: PATRICIA DE SOUZA SETTER
Data de Publicação: 28/06/2023 09:47:08

				TOTAL DO PROCESSO: 850.000,00
WC VEICULOS & MAQUINAS LTDA			21.744.769/0001-94	850.000,00
LOTE 1	Quant.: 1	Num: 086	Lance: 850.000,00	Total: 850.000,00
Item: 1	Unidade: UNIDADE	Marca: XCMG	Modelo: GR1803BR	
Descrição: Motoniveladora, nova, zero hora, motor a diesel, potencia minima 170 HP, sistema hidraulico sensivel a carga, 06 velocidades a frente e 03 a re, direcao tipo hidraulica ou hidrostatica, peso total 17.000Kg, sistema de iluminacao pra trabalho noturno, pneus 17,5x25 12 L, freio a disco banhado a oleo.				
Quantidade: 1	Val. Ref.: 1.443.595,00	Valor Unit.: 850.000,00	Total Item: 850.000,00	

PREGOEIRO: PATRICIA DE SOUZA SETTER



MUNICÍPIO DE JAGUARIAIVA
JAGUARIAÍVA-PR

CLASSIFICAÇÃO

PREGÃO ELETRÔNICO Nº 49/2023
Processo Administrativo Nº 113/2023
Tipo: AQUISIÇÃO
PREGOEIRO: PATRICIA DE SOUZA SETTER
Data de Publicação: 28/06/2023 09:47:08

LOTE 1 - ADJUDICADO
1 - Motoniveladora

VALORES UNITÁRIOS FINAIS

Qtd: 1	Unidade: UNIDADE	Marca: NEW HOLLAND	Modelo: RG 170 B
Descrição: Motoniveladora, nova, zero hora, motor a diesel, potencia minima 170 HP, sistema hidraulico sensivel a carga, 06 velocidades a frente e 03 a re, direcao tipo hidraulica ou hidrostatica, peso total 17.000Kg, sistema de iluminacao pra trabalho noturno, pneus 17,5x25 12 L, freio a disco banhado a oleo.			
Quantidade: 1		Valor Unit.: 1.220.000,00	Valor Total: 1.220.000,00

CLASSIFICAÇÃO

Razão Social	Num	Documento	Oferta Inicial	Oferta Final	Dif.(%)	ME
1 SHARK MÁQUINAS PARA CONSTRUÇÃO	037	06.224.121/0006-08	1.443.595,00	1.220.000,00		Não
2 VENEZA EQUIPAMENTOS SUL	051	29.644.666/0001-64	1.443.590,00	1.429.900,00	17,20	Não
3 INTTEC DISTRIBUIÇÃO E LOGÍSTICA	117	22.553.526/0001-31	1.443.595,00	1.443.595,00	0,96	Sim

DECLASSIFICADOS

Razão Social	Num	Documento	Oferta Inicial	Oferta Final	Dif.(%)	ME
WC VEICULOS & MAQUINAS LTDA	086	21.744.769/0001-94	1.440.000,00	850.000,00		Não
KTR BRASIL MAQUINAS, PECAS E	071	30.705.365/0001-82	1.443.595,00	895.000,00	5,2941	Não
PARANÁ EQUIPAMENTOS S.A	008	76.527.951/0001-85	1.443.595,00	916.000,00	2,3464	Não

INABILITADOS

Razão Social	Num	Documento	Oferta Inicial	Oferta Final	Dif.(%)	ME
--------------	-----	-----------	----------------	--------------	---------	----

Patricia de Souza Setter

PREGOEIRO: PATRICIA DE SOUZA SETTER



TRIBUNAL DE CONTAS DA UNIÃO



Consulta Consolidada de Pessoa Jurídica

Este relatório tem por objetivo apresentar os resultados consolidados de consultas eletrônicas realizadas diretamente nos bancos de dados dos respectivos cadastros. A responsabilidade pela veracidade do resultado da consulta é do Órgão gestor de cada cadastro consultado. A informação relativa à razão social da Pessoa Jurídica é extraída do Cadastro Nacional da Pessoa Jurídica, mantido pela Receita Federal do Brasil.

Consulta realizada em: 31/07/2023 11:52:53

Informações da Pessoa Jurídica:

Razão Social: **SHARK MAQUINAS PARA CONSTRUCAO LTDA**

CNPJ: **06.224.121/0006-08**

Resultados da Consulta Eletrônica:

Órgão Gestor: **TCU**

Cadastro: **Licitantes Inidôneos**

Resultado da consulta: **Nada Consta**

Para acessar a certidão original no portal do órgão gestor, clique [AQUI](#).

Órgão Gestor: **CNJ**

Cadastro: **CNIA - Cadastro Nacional de Condenações Cíveis por Ato de Improbidade Administrativa e Inelegibilidade**

Resultado da consulta: **Nada Consta**

Para acessar a certidão original no portal do órgão gestor, clique [AQUI](#).

Órgão Gestor: **Portal da Transparência**

Cadastro: **Cadastro Nacional de Empresas Inidôneas e Suspensas**

Resultado da consulta: **Nada Consta**

Para acessar a certidão original no portal do órgão gestor, clique [AQUI](#).

Órgão Gestor: **Portal da Transparência**

Cadastro: **CNEP - Cadastro Nacional de Empresas Punidas**

Resultado da consulta: **Nada Consta**

Para acessar a certidão original no portal do órgão gestor, clique [AQUI](#).

Obs: A consulta consolidada de pessoa jurídica visa atender aos princípios de simplificação e racionalização de serviços públicos digitais. Fundamento legal: Lei nº 12.965, de 23 de abril de 2014, Lei nº 13.460, de 26 de junho de 2017, Lei nº 13.726, de 8 de outubro de 2018, Decreto nº 8.638 de 15, de janeiro de 2016.



Consulta de Impedidos de Licitar

CNPJ: 06224121000608

NENHUM ITEM ENCONTRADO!

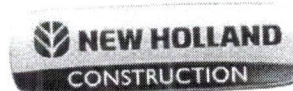

ANEXO N.º 01

PROPOSTA DE PREÇOS

NOME DA EMPRESA: SHARK MAQUINAS PARA CONSTRUÇÃO LTDA	
CNPJ: 06.224.121/0006-08	INSCRIÇÃO ESTADUAL: 90324217-57
REPRESENTANTE e CARGO: Margarete Wonsovicz - Gerente	
RG - 5.591.958-5 SESP -PR	CPF: 030.578.179-04
ENDEREÇO COMPLETO: AV. Juscelino Kubitschek de Oliveira, 10789, Cidade Industrial, Curitiba- PR - 81.170-300	
EMAIL e TELEFONE: curitiba.gerente@sharkmaquinas.com.br / 41-3614-4040	
BANCO, AGÊNCIA e N.º. DA CONTA BANCÁRIA: CAIXA ECONÔMICA Agência: 4280	
Operação: 003 Conta-Corrente: 901276-0 CNPJ: 06.224.121/0006-08	

Ref.: Pregão nº 049 /2023

A regoeiro(a)

Prezado Senhor,

Apresentamos e submetemos à apreciação de V. S^{as} nossa proposta de preços, a preços fixos, relativa ao fornecimento de 01(UMA) MOTONIVELADORA, MARCA NEW HOLLAND, MODELO RG 170B CONFORME CARACTERÍSTICAS TÉCNICAS CONSTANTES NO MODELO 7.

O valor para fornecimento do objeto acima é de R\$ 1.443.595,00 (Hum milhão, quatrocentos e quarenta e três mil, e quinhentos e noventa e cinco reais)

O prazo de fornecimento é de **(120) (cento e vinte)** dias contados a partir da data de assinatura do Contrato de Fornecimento.

O prazo de validade da proposta de preços é de **(60) ((sessenta))** dias a partir da data limite estabelecida para o recebimento das propostas (envelopes nº 1 e nº 2) pelo Pregoeiro.

O prazo de garantia do objeto é de 12 meses, conforme características técnicas.

O signatário da presente, representante legalmente constituído da proponente, declara que, se vencedora do presente certame, fornecerá, durante o período de garantia às suas expensas e após a garantia, por no mínimo 60 (sessenta) meses, às expensas do CONTRATANTE, as alterações, substituições e reparos de toda e qualquer peça que

presente anomalia, vício ou defeito de fabricação, bem como, falhas ou imperfeições constatadas em suas características de operação, sob pena de aplicação da penalidade prevista no edital.

A Assistência Técnica será realizada conforme consta no edital.

Atenciosamente,

REPRESENTANTE LEGAL: **Margarete Wonsovicz**
Gerente-
RG 5.591.958-5 SESP -PR CPF: 030.578.179-04

Curitiba 10 de Julho de 2023.

Margarete Wonsovicz
Gerente de Filial
Shark Máquinas / Curitiba

C. N. P. J.
06.224.121/0006-08

SHARK Máquinas Para Construção Ltda.

Av. Juscelino Kubitschek de Oliveira, 10.789
Cidade Industrial

CEP 81.170-300 - CURITIBA - PR

PROPOSTANTE:	
NOME DA EMPRESA: SHARK MÁQUINAS PARA CONSTRUÇÃO LTDA	INSCRIÇÃO ESTADUAL: 90324217-57
CNPJ: 06.224.121/0006-08	
REPRESENTANTE e CARGO: Margarete Wonsovicz - Gerente	
RG - 5.591.958-5 SESP -PR	CPF: 030.578.179-04
ENDEREÇO COMPLETO: AV. Juscelino Kubitschek de Oliveira, 10789, Cidade Industrial, Curitiba- PR	
- 81.170-300	
EMAIL e TELEFONE: curtiba.gerente@sharkmaquinas.com.br / 41-3614-4040	
BANCO, AGÊNCIA e Nº. DA CONTA BANCÁRIA: CAIXA ECONÔMICA Agência: 4280 Operação: 003	
Conta-Corrente: 901276-0 CNPJ: 06.224.121/0006-08	

Prefeitura Municipal de JAGUARIAIVA - Pr.

NOME DO BEM: MOTONIVELADORA

Nº DE UNIDADES PROPOSTAS: 01 (UMA)

(3) ESPECIFICAÇÕES DO EQUIPAMENTO PROPOSTO

(1) DISCRIMINAÇÃO	(2) EXIGÊNCIAS MÍNIMAS DO MUNICÍPIO	(3) ESPECIFICAÇÕES DO EQUIPAMENTO PROPOSTO
1. MARCA/MODELO	Indicar	NEW HOLLAND/RG 170B
1.1. Fabricação/Série	Última série, nova, zero hora	Última série, nova, zero hora
2. MOTOR	Indicar	FPT/6.7 L TIER III
2.1 Marca / Modelo	170 HP (que atenda ao controle de emissão de poluentes - PROCONVE MAR-I -CONAMA)	178 HP (que atende ao controle de emissão de poluentes - PROCONVE MAR-I -CONAMA)
2.2. Mínima potência efetiva		Diesel
2.3. Combustível	Diesel	
3. TRANSMISSÃO	Automática powershift com conversor de torque e controle eletrônico, sistema hidráulico sensível a carga com bomba de fluxo variável com vazão de no mínimo 155l/m, com controle totalmente hidráulico.	Automática powershift com conversor de torque e controle eletrônico, sistema hidráulico sensível a carga com bomba de pistões de fluxo variável com vazão de 186l/m, com controle totalmente hidráulico
3.1. Tipo	06 velocidades à frente e 03 à ré	06 velocidades à frente e 03 à ré
3.2. Número de marchas à frente e à ré		
4. DIREÇÃO	Hidráulica ou Hidrostática	Hidrostática
4.1. Tipo	6.800mm	7.250mm
4.2. Raio de giro mínimo (mm)		



Margarete Wonsovicz
Gerente de Filial
Shark Máquinas / Curitiba



5. LÂMINA		
5.1. Dimensões	3.660 x 610 x 22mm - comprimento x altura x espessura	3.962 x 671 x 22mm - comprimento x altura x espessura
5.2. Giro do círculo	Rotação 360°	Rotação 360°
5.3. Ângulo máximo de talude (ambos os lados)	90°	90°
6. PESO		
6.1. Peso Total homologado em ordem de marcha (Kg)	17.000Kg	17.396 Kg
7. SISTEMA ELÉTRICO		
7.1. Sistema de iluminação	Para trabalho noturno	Para trabalho noturno

Margarete Wonsovicz
 Gerente de Filial
 Shark Máquinas / Curitiba

EDITAL DE: **PREGÃO 049/2.023**

PROponente:

Prefeitura Municipal de JAGUARIAIVA - Pr.

NOME DO BEM: **MOTONIVELADORA**

N.º DE UNIDADES PROPOSTAS: **01 (UMA)**

(3) ESPECIFICAÇÕES DO EQUIPAMENTO PROPOSTO

(1) DISCRIMINAÇÃO	(2) EXIGÊNCIAS MÍNIMAS DO MUNICÍPIO	(3) ESPECIFICAÇÕES DO EQUIPAMENTO PROPOSTO
8. PNEUS		17,5x25, 12 lonas
8.1. Pneus e n.º de lonas	17,5x25, 12 lonas	
9. FREIO		A disco banhado a óleo
9.1. Tipo		sim
10. ACESSÓRIOS		sim
10.1. Silencioso	Sim	sim
10.2. Gancho de tração	Sim	sim
10.3. Espelho retrovisor	Sim	Adesivo 35x20cm, 4 cores gerado em https://paranainterativo.pr.gov.br/placas/index.html
10.4. Adesivo da logomarca do Programa	https://paranainterativo.pr.gov.br/placas/index.html	Adesivo 35x20cm, 4 cores gerado em https://paranainterativo.pr.gov.br/placas/index.html
11. OPCIONAIS		sim
11.1. Deslocamento hidráulico da lâmina	Sim	sim
11.2. Tombamento hidráulico da lâmina	Sim	Sim, com 03 dentes
11.3. Escarificador traseiro	Sim, com 03 dentes	
12. CABINE TIPO		Cabine fechada Rops/Fops
12.1. Cabine tipo aberta ou fechada	Cabine fechada Rops/Fops	Com sistema de ar condicionado pressurizado
12.2. Cabine com sistema de ar condicionado	Com sistema de ar condicionado pressurizado	
13. GARANTIA		12 meses a contar da data da entrega técnica sem limite de horas
13.1. Garantia	12 meses a contar da data da entrega técnica sem limite de horas	Sim, de Operação, Manutenção e Peças obrigatório padrão fabricante em língua Portuguesa
14. Manual (is) em língua	Portuguesa.	Portuguesa
15. TREINAMENTO DE MECÂNICOS E OPERADORES (duração)	08 horas	08 horas



Margarete Wonsovicz
Gerente de Filial
Shark Máquinas / Curitiba

ATESTADO DE CAPACIDADE TÉCNICA

Atestamos para os devidos fins que a empresa SHARK MAQUINAS PARA CONSTURÇÃO LTDA, inscrita no CNPJ: CNPJ: 06.224.121/0018-41 – I.E 535.563.103.110, com sede na Estrada Olívio Franhani, 985 – Piracicaba/ SP CEP: 13.401-783 – FONE: (19) 3401- 2260, forneceu à ELECTRA SERVIÇOS DE INFRAESTRUTURA URBANA LTDA, sediada na Av. Prefeito Carlos Ferreira Lopes nº 703, andar 17, sala 1705, bairro Mogilar, Mogi das Cruzes- SP Cep- 08773-490 CNPJ- 00.884.554/0001-07 Inscr. Est. 454.335.078-110, O(s) equipamentos abaixo descritos:

Produtos Fornecidos:

MARCA	MODELO	DESCRIÇÃO	QUANTIDADE
NEW HOLLAND	W130	PÁ CARREGADEIRA	02
NEW HOLLAND	D 150	TRATOR DE ESTEIRA	01
NEW HOLLAND	B 95 4X4 TOLDO	RETROESCAVADEIRA	04
NEW HOLLAND	B 95 4X4 CAB/ AR	RETROESCAVADEIRA	06
NEW HOLLAND	E 215	ESCAVADEIRA	03
NEW HOLLAND	RG 170	MOTONIVELADORA	02

Atestamos, ainda que referido fornecimento se deu de forma satisfatória quanto aos prazos avençados, estando a referida empresa, suficientemente dotada de peças de exposição, material e ferramental e equipe técnica qualificada para a prestação de serviços de treinamento, entrega técnica atendimento em garantia, pôs vendas e manutenção.

O referido equipamento foi submetido a todos os testes e avaliações pertinentes, apresentando excelente desempenho em todos os aspectos como: aplicação, desempenho, operacionalidade, agilidade, consumo e facilidade de manutenção.

São Paulo, 17 de outubro de 2022

Electra Serviços de Infraestrutura Urbana - LTDA

C.N.P.J nº 00.884.554/0001-07

**ENIO RICARDO DEL
PINO:16148839806**

Assinado de forma digital por
ENIO RICARDO DEL
PINO:16148839806
Dados: 2022.10.20 11:44:17
-03'00'

11 4699-8888

Av. Pref. Carlos Ferreira Lopes, 703, sala
1705 - Vila Mogilar - Mogi das Cruzes -SP
08773-490

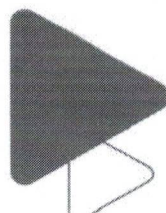

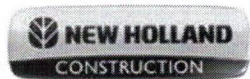

Declaração

Contagem, 10 de julho de 2023.

Por este documento nossa empresa CNH INDUSTRIAL BRASIL LTDA, pessoa jurídica de direito privado, com sede na cidade de Contagem, MG, na Avenida David Sarnoff nº 2237, Bairro Cidade Industrial, CEP: 32210-900, inscrita no CNPJ sob o nº 01.844.555/0020-45 vem, por seu representante ao fim assinado, declarar para os devidos fins que:

Os equipamentos Motoniveladora New Holland Construction modelos RG140.B EVO, RG170.B EVO e RG200.B EVO foram projetados e produzidos seguindo as normas do INMETRO, estando em acordo com a Associação Brasileira de Normas Técnicas (ABNT).

Por ser expressão de verdade, firmo esta declaração.

Débora Fonseca Viana

Marketing de Produto New Holland Construction

CNH INDUSTRIAL BRASIL LTDA

Endereço, AV. General David Sarnoff, 2237

Bairro: Inconfidentes – Contagem CEP 32.210 -900, MG - Brasil

Tel. +55 31 2104 - 3577 Fax +55 31 2104- 3597





Ministério da Economia
Secretaria de Governo Digital
Departamento Nacional de Registro Empresarial e Integração
Junta Comercial do Estado de Mato Grosso do Sul

Nº DO PROTOCOLO (Uso da Junta Comercial)



NIRE (da sede ou filial, quando a sede for em outra UF)

35222334117

Código da Natureza Jurídica

2062

Nº de Matrícula do Agente Auxiliar do Comércio

1 - REQUERIMENTO

ILMO(A). SR.(A) PRESIDENTE DA Junta Comercial do Estado de Mato Grosso do Sul

Nome: SHARK MAQUINAS PARA CONSTRUCAO LTDA

(da Empresa ou do Agente Auxiliar do Comércio)

Nº FCN/REMP



MSE2200269810

requer a V.Sª o deferimento do seguinte ato:

Nº DE VIAS CÓDIGO DO ATO CÓDIGO DO EVENTO QTDE DESCRIÇÃO DO ATO / EVENTO

Nº DE VIAS	CÓDIGO DO ATO	CÓDIGO DO EVENTO	QTDE	DESCRIÇÃO DO ATO / EVENTO
1	310			OUTROS DOCUMENTOS DE INTERESSE EMPRESA/EMPRESARIO

SAO PAULO

Local

8 Dezembro 2022

Data

Representante Legal da Empresa / Agente Auxiliar do Comércio:

Nome: _____

Assinatura: _____

Telefone de Contato: _____

2 - USO DA JUNTA COMERCIAL

DECISÃO SINGULAR

DECISÃO COLEGIADA

Nome(s) Empresarial(ais) igual(ais) ou semelhante(s):

SIM

SIM

Processo em Ordem À decisão

_____/_____/_____
Data

NÃO _____/_____/_____
Data Responsável

NÃO _____/_____/_____
Data Responsável

Responsável

DECISÃO SINGULAR

Processo em exigência. (Vide despacho em folha anexa)

Processo deferido. Publique-se e archive-se.

Processo indeferido. Publique-se.

2ª Exigência

3ª Exigência

4ª Exigência

5ª Exigência

_____/_____/_____
Data

Responsável

DECISÃO COLEGIADA

Processo em exigência. (Vide despacho em folha anexa)

Processo deferido. Publique-se e archive-se.

Processo indeferido. Publique-se.

2ª Exigência

3ª Exigência

4ª Exigência

5ª Exigência

_____/_____/_____
Data

Vogal

Vogal

Vogal

Presidente da _____ Turma

OBSERVAÇÕES



Junta Comercial do Estado de Mato Grosso do Sul
Certifico registro sob o nº 54904754 em 09/12/2022 da Empresa SHARK MAQUINAS PARA CONSTRUCAO LTDA, CNPJ 06224121000101 e protocolo 221081844 - 08/12/2022. Autenticação: 95697E7D54F51274EA34D46C76BCBAA66CECD562. Nivaldo Domingos da Rocha - Secretário-Geral. Para validar este documento, acesse <http://www.jucems.ms.gov.br> e informe nº do protocolo 22/108.184-4 e o código de segurança kUEP. Esta cópia foi autenticada digitalmente e assinada em 09/12/2022 por Nivaldo Domingos da Rocha Secretário-Geral.



JUNTA COMERCIAL DO ESTADO DE MATO GROSSO DO SUL

Registro Digital

Capa de Processo

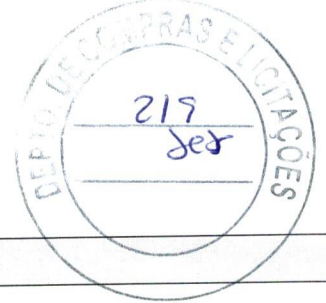

Identificação do Processo		
Número do Protocolo	Número do Processo Módulo Integrador	Data
22/108.184-4	MSE2200269810	08/12/2022

Identificação do(s) Assinante(s)		
CPF	Nome	Data Assinatura
164.594.669-04	ADILSON BONISSONI	08/12/2022

Assinado utilizando o(s) seguinte(s) selo(s) do

Selo Ouro - Certificado Digital, Selo Prata - Banco do Brasil - Internet Banking, Selo Prata - Cadastro via Internet Banking

Junta Comercial do Estado de Mato Grosso do Sul



Junta Comercial do Estado de Mato Grosso do Sul

Certifico registro sob o nº 54904754 em 09/12/2022 da Empresa SHARK MAQUINAS PARA CONSTRUCAO LTDA, CNPJ 06224121000101 e protocolo 221081844 - 08/12/2022. Autenticação: 95697E7D54F51274EA34D46C76BCBAA66CECD562. Nivaldo Domingos da Rocha - Secretário-Geral. Para validar este documento, acesse <http://www.jucems.ms.gov.br> e informe nº do protocolo 22/108.184-4 e o código de segurança kUeP Esta cópia foi autenticada digitalmente e assinada em 09/12/2022 por Nivaldo Domingos da Rocha Secretário-Geral.

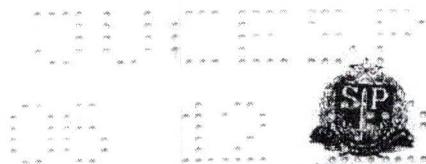

JUCESP PROTOCOLO
2.626.666/22-1



SHARK MÁQUINAS PARA CONSTRUÇÃO LTDA.

NIRE 35.222.334.117

CNPJ n.º 06.224.121/0001-01

29ª ALTERAÇÃO E CONSOLIDAÇÃO DE CONTRATO SOCIAL

BLUE WATER S/A – ADMINISTRAÇÃO, EMPREENDIMENTOS E PARTICIPAÇÕES, com sede social à Avenida Presidente Castelo Branco, n.º 7.777, Sala 03, Bairro Vila Chalot, CEP 05034-000, na Capital do Estado de São Paulo, devidamente registrada na Junta Comercial do Estado de São Paulo sob **NIRE n.º 35.300.339.053**, em sessão de **31/01/2007**, inscrita no **CNPJ sob n.º 01.659.873/0001-73**, neste ato representada pelo seu Diretor Presidente, **Sr. DARCI LOCATELLI JUNIOR**, brasileiro, casado em comunhão parcial de bens, empresário, portador da Carteira de Identidade RG n.º. 35.854.955-3-SSP/SP e do CPF n.º. 629.734.109-59, residente e domiciliado à Rua Engenheiro Edgar Egídio de Souza, n.º 100, Apt.º 11, Bairro Santa Cecília, CEP 01233-020, na Capital do Estado de São Paulo;

LFB ADMINISTRAÇÃO E PARTICIPAÇÕES S/A, com sede social à Avenida Presidente Castelo Branco, n.º 7.777, Sala 05, Bairro Vila Chalot, CEP 05034-000, na Capital do Estado de São Paulo, registrada na Junta Comercial do Estado de São Paulo sob **NIRE n.º 35.300.337.549** em sessão de **12/12/2006**, inscrita no **CNPJ n.º 08.560.569/0001-13**, neste ato representada pelo seu Diretor Presidente, **Sr. DARCI LOCATELLI JUNIOR**, acima qualificado;

CRISTINE LOCATELLI DE QUADROS, brasileira, casada em comunhão parcial de bens, empresária, portadora da Carteira de Identidade RG n.º 3.750.433-5-SSP/PR e CPF n.º 694.112.479-20, residente e domiciliada à Rua Professor Pedro Viriato Parigot de Souza, n.º.

Documento assinado digitalmente por: CRISTINE LOCATELLI DE QUADROS, ADILSON BONISSONI, OSVALDO TERUO KOBAYASHI, DARCI LOCATELLI JUNIOR, DARLINE LOCATELLI RENAULT DE CASTRO, GUSTAVO SAMPAIO VILHENA, LUCIANO RAVAGNANI, JOSE ROBERTO CARUZO, Verifique a(s) assinatura(s) em: <https://fenacondoc.com.br/valida-documento/A62D7-C5768-62552-119CE>



JUCEMS
08/12/22



**SHARK MÁQUINAS PARA CONSTRUÇÃO LTDA.
29ª ALTERAÇÃO E CONSOLIDAÇÃO DE CONTRATO SOCIAL**

- 2 -

1.805, Apt.º 2.701, 27º Andar, Bairro Mossunguê, CEP 81200-100, na cidade de Curitiba, Estado do Paraná; e;

DARLINE LOCATELLI RENAULT DE CASTRO, brasileira, casada em comunhão parcial de bens, empresária, portadora da Carteira de Identidade RG n.º 53.903.485-X-SSP/SP e CPF n.º 141.894.328-22, residente e domiciliada à Rua Nicolau Gagliardi, nº. 354, Apt.º 211, Bairro Pinheiros, CEP 05429-010, na Capital do Estado de São Paulo;

ÚNICOS SÓCIOS componentes da sociedade limitada denominada:

SHARK MÁQUINAS PARA CONSTRUÇÃO LTDA,

com sede social na Capital do Estado de São Paulo, na Avenida Santa Marina n.ºs 2.148 e 2.164, Bairro Vila Albertina, CEP 02732-040, devidamente registrada na Junta Comercial do Estado de São Paulo sob **NIRE nº 35.222.334.117, em sessão de 05/05/2008**, inscrita no **CNPJ sob n.º 06.224.121/0001-01** e última alteração contratual arquivada no mesmo órgão sob o nº **393.620/22-0, em sessão de 03/08/2022**, resolvem de pleno e comum acordo **ALTERAR** o Contrato Social conforme cláusulas e condições seguintes:

- 1 -

Os sócios decidem criar mais um estabelecimento filial na **cidade de Marialva, Estado do Paraná, na Rua Maurício Coluci, nº. 4.727, Bairro Parque Residencial e Industrial San Michel, CEP 86990-000**, com início das atividades a partir desta data, ficando destacado para fins de capital a importância de R\$ 1.000,00 (um mil reais) do Capital Social.

Documento assinado digitalmente por: CRISTINE LOCATELLI DE QUADROS, ADILSON BONISSONI, OSVALDO TERUO KOBAYASHI, DARCI LOCATELLI JUNIOR, DARLINE LOCATELLI RENAULT DE CASTRO, GUSTAVO SAMPAIO VIL-HENA, LUCIANO RAVAGNANI, JOSE ROBERTO CARUZO, Verifique a(s) assinatura(s) em: <https://www.jucems.com.br/valida-documento/A62D7-C5768-62552-119CE>



09/12/2022



- 3 -

**SHARK MÁQUINAS PARA CONSTRUÇÃO LTDA.
29ª ALTERAÇÃO E CONSOLIDAÇÃO DE CONTRATO SOCIAL**

Parágrafo Único - A filial ora constituída terá como objeto social, o Comércio, Importação e Exportação e Locação de Máquinas e Equipamentos Rodoviários e de Terraplenagem, Tratores, Colheitadeiras e Implementos Agrícolas; Comércio de Suas Peças e Acessórios e Óleos Lubrificantes e Graxas.

- II -

Em razão da modificação societária acima processada, a **CLÁUSULA PRIMEIRA** do contrato social passa a ter a seguinte redação:

CLÁUSULA PRIMEIRA – A sociedade girará sob a denominação social de **SHARK MÁQUINAS PARA CONSTRUÇÃO LTDA**, tendo sua sede e foro na Capital do Estado de São Paulo, na Avenida Santa Marina, n.ºs. 2.148 e 2.164, Bairro Vila Albertina, CEP 02732-040, com seus atos constitutivos devidamente registrados na Junta Comercial do Estado de São Paulo sob **NIRE n.º 35.222.334.117, em sessão de 05/05/2008**, inscrita no **CNPJ sob n.º 06.224.121/0001-01**, podendo instalar, manter e extinguir depósitos, filiais, agências e escritórios em qualquer parte do território nacional ou no exterior, a critério da Diretoria, com filiais localizadas:

- 1) na cidade de **Canoas, Estado do Rio Grande do Sul**, na Avenida Getúlio Vargas, n.º 9.145, Bairro São José, CEP 92420-558, registrada na Junta Comercial do Estado do Rio Grande do Sul sob **NIRE n.º 43.901.076.223, em sessão de 13/07/2004 e CNPJ sob o n.º. 06.224.121/0002-84, com capital destacado no valor de R\$ 1.000,00 (um mil reais) do Capital Social;**
- 2) na cidade de **Cascavel, Estado do Paraná**, na Avenida Doutor Ezuel Portes, n.º. 19.267, Rodovia BR 277, Km 592,9, Bairro 14 de Novembro, CEP 85804-195, registrada na Junta Comercial do Estado do Paraná sob **NIRE n.º. 41.900.859.036,**

Documento assinado digitalmente por: CRISTINE LOCATELLI DE QUADROS, ADILSON BONISSONI, OSVALDO TERUO KOBAYASHI, DARCI LOCATELLI JUNIOR, DARLINE LOCATELLI RENAULT DE CASTRO, GUSTAVO SAMPAIO VILHENA, LUCIANO RAVAGNANI, JOSE ROBERTO CARUZO, Verifique a(s) assinatura(s) em: <https://fenacondoc.com.br/valida-documento/A62D7-C5768-62552-119CE>



JUCEMS
06 12 22



**SHARK MÁQUINAS PARA CONSTRUÇÃO LTDA.
29ª ALTERAÇÃO E CONSOLIDAÇÃO DE CONTRATO SOCIAL**

- 4 -

em sessão de 05/08/2004 e CNPJ sob o nº. 06.224.121/0004-46, com capital destacado no valor de R\$1.000,00 (um mil reais) do Capital Social;

- 3) na cidade de Curitiba, Estado do Paraná, na Avenida Juscelino Kubitschek de Oliveira EC, n.º 10.789, Depósito 1, Bairro Cidade Industrial, CEP 81170-300, registrada na Junta Comercial do Estado do Paraná sob NIRE n.º 41.900.862.690, em sessão de 02/09/2004 e CNPJ sob o nº. 06.224.121/0006-08, com capital destacado no valor de R\$ 1.000,00 (um mil reais) do Capital Social;
- 4) na cidade de Ribeirão Preto, Estado de São Paulo, na Rua Professora Regina Lúcia Bin Caun nº 170, Bairro Jardim Porto Seguro, CEP 14079-602, registrada na Junta Comercial do Estado de São Paulo sob NIRE nº 35.903.414.880 em sessão de 05/05/2008 e CNPJ sob o nº. 06.224.121/0007-99, com capital destacado no valor de R\$ 1.000,00 (um mil reais) do Capital Social, tendo como objeto social o Comércio a Varejo de Partes, Peças e Acessórios para Máquinas, Equipamentos para Terraplenagem, Mineração e Construção; e, Óleos Lubrificantes;
- 5) na cidade de Passo Fundo, Estado do Rio Grande do Sul, na Rua Alôncio de Camargo, nº. 1.358, Bairro Integração, CEP 99032-040, registrada na Junta Comercial do Estado do Rio Grande do Sul sob NIRE n.º 43.901.387.296, em sessão de 22/04/2009 e CNPJ sob o nº. 06.224.121/0008-70, com capital destacado no valor de R\$ 1.000,00 (um mil reais) do Capital Social;
- 6) na cidade de Londrina, Estado do Paraná, na Avenida Tiradentes, n.º 4.321, Barracão 2, Bairro Jardim Rosicler, CEP 86072-000, registrada na Junta Comercial do Estado do Paraná sob NIRE n.º 41.901.164.309, em sessão de 02/08/2010 e

Documento assinado digitalmente por: CRISTINE LOCATELLI DE QUADROS, ADILSON BONISSONI, OSVALDO TERUO KOBAYASHI, DARCI LOCATELLI JUNIOR, DARLENE LOCATELLI RENAULT DE CASTRO, GUSTAVO SAMPAIO VIL-HENA, LUCIANO RAVAGNANI, JOSE ROBERTO CARUZO, Verifique a(s) assinatura(s) em: <https://www.jucems.com.br/valida-documento/A62D7-C5768-62552-119CE>



JUCEMS
08 12 22



DARLINE

- 5 -

**SHARK MÁQUINAS PARA CONSTRUÇÃO LTDA.
29ª ALTERAÇÃO E CONSOLIDAÇÃO DE CONTRATO SOCIAL**

CNPJ sob o n.º 06.224.121/0011-75, com capital destacado no valor de R\$ 1.000,00 (um mil reais) do Capital Social;

- 7) na cidade de Piracicaba, Estado de São Paulo, Estrada Olívio Franhani, nº 985, Bairro Campestre, CEP 13401-783, registrada na Junta Comercial do Estado de São Paulo sob NIRE n.º 35.904.135.267, em sessão de 01/08/2011 e CNPJ sob o n.º 06.224.121/0018-41, com capital destacado no valor de R\$ 1.000,00 (um mil reais) do Capital Social;
- 8) na cidade de Biguaçu, Estado de Santa Catarina, na Rua Paulo Zimmermann, nº. 1.350, Bairro Jardim Janaína, CEP 88161-850, registrada na Junta Comercial do Estado de Santa Catarina sob NIRE nº. 42.901.144.074, em sessão de 26/01/2017 e CNPJ sob nº. 06.224.121/0019-22, com capital destacado no valor de R\$ 1.000,00 (um mil reais) do Capital Social;
- 9) na cidade de Dourados, Estado de Mato Grosso do Sul, na Avenida Marcelino Pires, nº 6.818-B, Bairro Jardim Márcia, CEP 79841-000, registrada na Junta Comercial do Estado de Mato Grosso do Sul sob NIRE nº. 54.900.352.471, em sessão de 12/05/2017 e CNPJ sob nº. 06.224.121/0020-66, com capital destacado no valor de R\$ 1.000,00 (um mil reais) do Capital Social, tendo como objeto social, o Comércio, Importação e Exportação e Locação de Máquinas e Equipamentos Rodoviários e de Terraplenagem, Máquinas, Aparelhos e Equipamentos para uso Agropecuário; Partes e Peças; Comércio por Atacado de Peças e Acessórios Novos para Veículos Automotores; Comércio Varejista de Óleos Lubrificantes; Serviços de Manutenção e Reparação Mecânica de Veículos Automotores e Representantes Comerciais e Agentes do Comércio de Mercadorias em Geral não especializado;

Documento assinado digitalmente por: CRISTINE LOCATELLI DE QUADROS, ADILSON BONISSONI, OSVALDO TERUO KOBAYASHI, DARCI LOCATELLI JUNIOR, DARLINE LOCATELLI RENAULT DE CASTRO, GUSTAVO SAMPAIO VILHENA, LUCIANO RAVAGNANI, JOSE ROBERTO CARUZO, Verifique a(s) assinatura(s) em: <https://fenacodoc.com.br/valida-documento/A62D7-C5768-62552-119CE>



08/12/22



**SHARK MÁQUINAS PARA CONSTRUÇÃO LTDA.
29ª ALTERAÇÃO E CONSOLIDAÇÃO DE CONTRATO SOCIAL**

- 10) na cidade de **Campo Grande, Estado de Mato Grosso do Sul**, na Rua Montese, nº 326, Bairro Vila Olinda, CEP 79060-100, com fundos para Rua Joaquim Manoel de Souza, nºs 233 e 245, Bairro Vila Olinda, CEP 79060-070, **cidade de Campo Grande, Estado de Mato Grosso do Sul**, registrada na Junta Comercial do Estado de Mato Grosso do Sul sob **NIRE nº. 54.900.381.897**, em sessão de 27/06/2019 e **CNPJ sob nº. 06.224.121/0021-47**, com capital destacado no valor de R\$ 1.000,00 (um mil reais) do Capital Social, tendo como objeto social, o **Comércio, Importação e Exportação e Locação de Máquinas e Equipamentos Rodoviários e de Terraplenagem, Máquinas, Aparelhos e Equipamentos para uso Agropecuário; Partes e Peças; Comércio por Atacado de Peças e Acessórios Novos para Veículos Automotores; Comércio Varejista de Óleos Lubrificantes; Serviços de Manutenção e Reparação Mecânica de Veículos Automotores e Representantes Comerciais e Agentes do Comércio de Mercadorias não especializado;**
- 11) na cidade de **São José do Rio Preto, Estado de São Paulo**, na Avenida Percy Gandini nº 2.035, Sala 01, Bairro Vila Toninho, CEP 15077-000, registrada na Junta Comercial do Estado de São Paulo sob **NIRE n.º 35.906.246.350**, em sessão de 26/07/2021 e **CNPJ sob o n.º 06.224.121/0022-28**, com capital destacado no valor de R\$ 1.000,00 (um mil reais) do Capital Social;
- 12) na cidade de **Santa Maria, no Estado do Rio Grande do Sul**, na Avenida Prefeito Evandro Behr, nº 8.644, Comércio, Bairro Camobi, CEP 97110-800, registrada na Junta Comercial do Estado de Rio Grande do Sul sob **NIRE n.º 43.920.031.264**, em sessão de 26/07/2021 e **CNPJ sob o n.º 06.224.121/0023-09**, com capital destacado no valor de R\$ 1.000,00 (um mil reais) do Capital Social;
- 13) na cidade de **Chapecó, Estado de Santa Catarina**, na Rua Alberto Santos Dumont E, nº 52-E, Bairro São Cristóvão, CEP 89804-040, com capital destacado no valor

Documento assinado digitalmente por: CRISTINE LOCATELLI DE QUADROS, ADILSON BONISSONI, OSVALDO TERUO KOBAYASHI, DARCI LOCATELLI JUNIOR, DARLINE LOCATELLI RENAULT DE CASTRO, GUSTAVO SAMPAIO VILHENA, LUCIANO RAVAGNANI, JOSE ROBERTO CARUZO, Verifique a(s) assinatura(s) em: https://www.jucecomdoc.com.br/valida_documento/A62D7-C5768-62552-119CE





SHARK MÁQUINAS PARA CONSTRUÇÃO LTDA.
29ª ALTERAÇÃO E CONSOLIDAÇÃO DE CONTRATO SOCIAL

- 7 -

de R\$ 1.000,00 (um mil reais) do Capital Social, registrada na Junta Comercial do Estado de Santa Catarina sob NIRE n.º 42.902.070.139, em sessão de 20/10/2021 e CNPJ sob o n.º 06.224.121/0024-90, com capital destacado no valor de R\$ 1.000,00 (um mil reais) do Capital Social; e,

- 14) na cidade de **Marialva, Estado do Paraná**, na Rua Mauricio Coluci, nº. 4.727, Bairro Parque Residencial e Industrial San Michel, CEP 86990-000, **com capital destacado no valor de R\$ 1.000,00 (um mil reais) do Capital Social, tendo como objeto social**, o Comércio, Importação e Exportação e Locação de Máquinas e Equipamentos Rodoviários e de Terraplenagem, Tratores, Colheitadeiras e Implementos Agrícolas; Comércio de Suas Peças e Acessórios e Óleos Lubrificantes e Graxas.

- III -

À vista das modificações ora ajustadas e em consonância com o que determina o art. 2.031 da Lei nº. 10.406/2002, os sócios **RESOLVEM**, por este instrumento, atualizar e consolidar o contrato social, tornando assim sem efeito, a partir desta data, as cláusulas e condições contidas no contrato primitivo que, adequado às disposições da referida Lei nº. 10.406/2002 aplicáveis a este tipo societário, passa a ter a seguinte redação:

CONTRATO SOCIAL
CONSOLIDAÇÃO
NIRE n.º. 35.222.334.117
CNPJ n.º 06.224.121/0001-01

Documento assinado digitalmente por: CRISTINE LOCATELLI DE QUADROS, ADILSON BONISSONI, OSVALDO TERUO KOBAYASHI, DARCI LOCATELLI JUNIOR, DARLINE LOCATELLI RENAULT DE CASTRO, GUSTAVO SAMPAIO VILHENA, LUCIANO RAVAGNANI, JOSE ROBERTO CARUZO, Verifique a(s) assinatura(s) em: <https://fenacondoc.com.br/va/ida-documento/A62D7-C5768-62552-119CE>



JUCEMS
08/12/2022

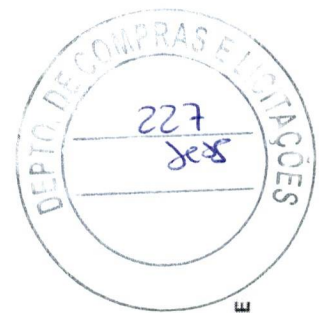

**SHARK MÁQUINAS PARA CONSTRUÇÃO LTDA.
29ª ALTERAÇÃO E CONSOLIDAÇÃO DE CONTRATO SOCIAL**

- 8 -

BLUE WATER S/A – ADMINISTRAÇÃO, EMPREENDIMENTOS E PARTICIPAÇÕES, com sede social à Avenida Presidente Castelo Branco, n.º 7.777, Sala 03, Bairro Vila Chalot, CEP 05034-000, na Capital do Estado de São Paulo, devidamente registrada na Junta Comercial do Estado de São Paulo sob **NIRE n.º 35.300.339.053**, em sessão de **31/01/2007**, inscrita no **CNPJ sob n.º 01.659.873/0001-73**, neste ato representada pelo seu Diretor Presidente, **Sr. DARCI LOCATELLI JUNIOR**, brasileiro, casado em comunhão parcial de bens, empresário, portador da Carteira de Identidade RG nº. 35.854.955-3-SSP/SP e do CPF nº.629.734.109-59, residente e domiciliado à Rua Engenheiro Edgar Egídio de Souza, nº. 100, Apto. 11, Bairro Santa Cecília, CEP 01233-020, na Capital do Estado de São Paulo;

LFB ADMINISTRAÇÃO E PARTICIPAÇÕES S/A, com sede social à Avenida Presidente Castelo Branco, nº 7.777, Sala 05, Bairro Vila Chalot, CEP 05034-000, na Capital do Estado de São Paulo, registrada na Junta Comercial do Estado de São Paulo sob **NIRE nº 35.300.337.549 em sessão de 12/12/2006**, inscrita no **CNPJ n.º 08.560.569/0001-13**, neste ato representada pelo seu Diretor Presidente, **Sr. DARCI LOCATELLI JUNIOR**, acima qualificado;

CRISTINE LOCATELLI DE QUADROS, brasileira, casada em comunhão parcial de bens, empresária, portadora da Carteira de Identidade RG n.º 3.750.433-5-SSP/PR e CPF n.º 694.112.479-20, residente e domiciliada à Rua Professor Pedro Viriato Parigot de Souza, nº. 1.805, Apt.º 2.701, 27ª Andar, Bairro Mossunguê, CEP 81200-100, na cidade de Curitiba, Estado do Paraná; e;

DARLINE LOCATELLI RENAULT DE CASTRO, brasileira, casada em comunhão parcial de bens, empresária, portadora da Carteira de Identidade RG n.º 53.903.485-X-SSP/SP e CPF n.º 141.894.328-22, residente e domiciliada à Rua Nicolau Gagliardi, nº. 354, Apt.º 211, Bairro Pinheiros, CEP 05429-010, na Capital do Estado de São Paulo;

Documento assinado digitalmente por: CRISTINE LOCATELLI DE QUADROS, ADILSON BONISSONI, OSVALDO TERUO KOBAYASHI, DARCI LOCATELLI JUNIOR, DARLINE LOCATELLI RENAULT DE CASTRO, GUSTAVO SAMPAIO VILHENA, LUCIANO RAVAGNANI, JOSE ROBERTO CARUZO, Verifique a(s) assinatura(s) em: <https://fsc.onodoc.com.br/valida-documento/A62D7-C5768-62552-119CE>



JUCEMS
09/12/22



- 9 -

**SHARK MÁQUINAS PARA CONSTRUÇÃO LTDA.
29ª ALTERAÇÃO E CONSOLIDAÇÃO DE CONTRATO SOCIAL**

ÚNICOS SÓCIOS componentes da sociedade limitada denominada:

SHARK MÁQUINAS PARA CONSTRUÇÃO LTDA,

com sede social na Capital do Estado de São Paulo, na Avenida Santa Marina nºs. 2.148 e 2.164, Bairro Vila Albertina, CEP 02732-040, devidamente registrada na Junta Comercial do Estado de São Paulo sob NIRE nº 35.222.334.117, em sessão de 05/05/2008, inscrita no CNPJ sob nº 06.224.121/0001-01 e última alteração contratual arquivada no mesmo órgão sob o nº 393.620/22-0, em sessão de 03/08/2022, resolvem de pleno e comum acordo **ALTERAR** o Contrato Social conforme cláusulas e condições seguintes:

CLÁUSULA PRIMEIRA – A sociedade girará sob a denominação social de **SHARK MÁQUINAS PARA CONSTRUÇÃO LTDA**, tendo sua sede e foro na Capital do Estado de São Paulo, na Avenida Santa Marina, n.ºs. 2.148 e 2.164, Bairro Vila Albertina, CEP 02732-040, com seus atos constitutivos devidamente registrados na Junta Comercial do Estado de São Paulo sob NIRE nº. 35.222.334.117, em sessão de 05/05/2008, inscrita no CNPJ sob nº 06.224.121/0001-01, podendo instalar, manter e extinguir depósitos, filiais, agências e escritórios em qualquer parte do território nacional ou no exterior, a critério da Diretoria, com filiais localizadas:

- 1) na cidade de **Canoas, Estado do Rio Grande do Sul**, na Avenida Getúlio Vargas, n.º 9.145, Bairro São José, CEP 92420-558, registrada na Junta Comercial do Estado do Rio Grande do Sul sob NIRE n.º 43.901.076.223, em sessão de 13/07/2004 e CNPJ sob o nº. 06.224.121/0002-84, com capital destacado no valor de R\$ 1.000,00 (um mil reais) do Capital Social;
- 2) na cidade de **Cascavel, Estado do Paraná**, na Avenida Doutor Ezuel Portes, nº. 19.267, Rodovia BR 277, Km 592,9, Bairro 14 de Novembro, CEP 85804-195,

Documento assinado digitalmente por: CRISTINE LOCATELLI DE QUADROS, ADILSON BONISSONI, OSVALDO TERUO KOBAYASHI, DARGI LOCATELLI JUNIOR, DARLINE LOCATELLI RENAULT DE CASTRO, GUSTAVO SAMPAIO VILHENA, LUCIANO RAVAGNANI, JOSE ROBERTO CARUZO, Verifique a(s) assinatura(s) em: <https://fenacondoc.com.br/valida-documento/A62D7-C5768-62552-119CE>



JUCEMS
08/12/22



**SHARK MÁQUINAS PARA CONSTRUÇÃO LTDA.
29ª ALTERAÇÃO E CONSOLIDAÇÃO DE CONTRATO SOCIAL**

- 10 -

registrada na Junta Comercial do Estado do Paraná sob **NIRE nº. 41.900.859.036**, em sessão de **05/08/2004** e CNPJ sob o nº. **06.224.121/0004-46**, com capital destacado no valor de **R\$1.000,00** (um mil reais) do Capital Social;

- 3) na cidade de **Curitiba, Estado do Paraná**, na Avenida Juscelino Kubitschek de Oliveira EC, nº. 10.789, Depósito 1, Bairro Cidade Industrial, CEP 81170-300, registrada na Junta Comercial do Estado do Paraná sob **NIRE n.º 41.900.862.690**, em sessão de **02/09/2004** e CNPJ sob o nº. **06.224.121/0006-08**, com capital destacado no valor de **R\$ 1.000,00** (um mil reais) do Capital Social;
- 4) na cidade de **Ribeirão Preto, Estado de São Paulo**, na Rua Professora Regina Lúcia Bin Caun nº 170, Bairro Jardim Porto Seguro, CEP 14079-602, registrada na Junta Comercial do Estado de São Paulo sob **NIRE nº 35.903.414.880** em sessão de **05/05/2008** e CNPJ sob o nº. **06.224.121/0007-99**, com capital destacado no valor de **R\$ 1.000,00** (um mil reais) do Capital Social, tendo como objeto social o **Comércio a Varejo de Partes, Peças e Acessórios para Máquinas, Equipamentos para Terraplenagem, Mineração e Construção; e, Óleos Lubrificantes;**
- 5) na cidade de **Passo Fundo, Estado do Rio Grande do Sul**, na Rua Alôncio de Camargo, nº. 1.358, Bairro Integração, CEP 99032-040, registrada na Junta Comercial do Estado do Rio Grande do Sul sob **NIRE n.º 43.901.387.296**, em sessão de **22/04/2009** e CNPJ sob o nº. **06.224.121/0008-70**, com capital destacado no valor de **R\$ 1.000,00** (um mil reais) do Capital Social;
- 6) na cidade de **Londrina, Estado do Paraná**, na Avenida Tiradentes, nº. 4.321, Barracão 2, Bairro Jardim Rosicler, CEP 86072-000, registrada na Junta Comercial do Estado do Paraná sob **NIRE n.º 41.901.164.309**, em sessão de **02/08/2010** e

Documento assinado digitalmente por: CRISTINE LOCATELLI DE QUADROS, ADILSON BONISSONI, OSVALDO TERUO KOBAYASHI, DARCI LOCATELLI JUNIOR, DARLINE LOCATELLI RENAULT DE CASTRO, GUSTAVO SAMPAIO VILHENA, LUCIANO RAVAGNANI, JOSE ROBERTO CARUZO, Verifique a(s) assinatura(s) em: <https://www.juce.ms.gov.br/valida-documento/A62D7-C5768-62552-119CE>



JUCEMAT
06 12 22



- 11 -

**SHARK MÁQUINAS PARA CONSTRUÇÃO LTDA.
29ª ALTERAÇÃO E CONSOLIDAÇÃO DE CONTRATO SOCIAL**

CNPJ sob o n.º 06.224.121/0011-75, com capital destacado no valor de R\$ 1.000,00 (um mil reais) do Capital Social;

- 7) na cidade de **Piracicaba, Estado de São Paulo**, Estrada Olívio Franhani, nº 985, Bairro Campestre, CEP 13401-783, registrada na Junta Comercial do Estado de São Paulo sob NIRE n.º 35.904.135.267, em sessão de 01/08/2011 e CNPJ sob o n.º 06.224.121/0018-41, com capital destacado no valor de R\$ 1.000,00 (um mil reais) do Capital Social;
- 8) na cidade de **Biguaçu, Estado de Santa Catarina**, na Rua Paulo Zimmermann, nº. 1.350, Bairro Jardim Janaína, CEP 88161-850, registrada na Junta Comercial do Estado de Santa Catarina sob NIRE nº. 42.901.144.074, em sessão de 26/01/2017 e CNPJ sob nº. 06.224.121/0019-22, com capital destacado no valor de R\$ 1.000,00 (um mil reais) do Capital Social;
- 9) na cidade de **Dourados, Estado de Mato Grosso do Sul**, na Avenida Marcelino Pires, nº 6.818-B, Bairro Jardim Márcia, CEP 79841-000, registrada na Junta Comercial do Estado de Mato Grosso do Sul sob NIRE nº. 54.900.352.471, em sessão de 12/05/2017 e CNPJ sob nº. 06.224.121/0020-66, com capital destacado no valor de R\$ 1.000,00 (um mil reais) do Capital Social, tendo como objeto social, o Comércio, Importação e Exportação e Locação de Máquinas e Equipamentos Rodoviários e de Terraplenagem, Máquinas, Aparelhos e Equipamentos para uso Agropecuário; Partes e Peças; Comércio por Atacado de Peças e Acessórios Novos para Veículos Automotores; Comércio Varejista de Óleos Lubrificantes; Serviços de Manutenção e Reparação Mecânica de Veículos Automotores e Representantes Comerciais e Agentes do Comércio de Mercadorias em Geral não especializado;

Documento assinado digitalmente por: CRISTINE LOCATELLI DE QUADROS, ADILSON BONISSONI, OSVALDO TERUO KOBAYASHI, DARCI LOCATELLI JUNIOR, BARLINE LOCATELLI RENAULT DE CASTRO, GUSTAVO SAMPAIO VILHENA, LUCIANO RAVAGNANI, JOSE ROBERTO CARUZO, Verifique a(s) assinatura(s) em: <https://fenacondoc.com.br/valida-documento/A62D7-C5768-62552-119CE>



JUCEMS
08 12 22



SHARK MÁQUINAS PARA CONSTRUÇÃO LTDA.
29ª ALTERAÇÃO E CONSOLIDAÇÃO DE CONTRATO SOCIAL

- 12 -

- 10) na cidade de **Campo Grande, Estado de Mato Grosso do Sul**, na Rua Montese, nº 326, Bairro Vila Olinda, CEP 79060-100, com fundos para Rua Joaquim Manoel de Souza, nºs 233 e 245, Bairro Vila Olinda, CEP 79060-070, **cidade de Campo Grande, Estado de Mato Grosso do Sul**, registrada na Junta Comercial do Estado de Mato Grosso do Sul sob **NIRE nº. 54.900.381.897, em sessão de 27/06/2019 e CNPJ sob nº. 06.224.121/0021-47**, com capital destacado no valor de R\$ 1.000,00 (um mil reais) do Capital Social, **tendo como objeto social, o Comércio, Importação e Exportação e Locação de Máquinas e Equipamentos Rodoviários e de Terraplenagem, Máquinas, Aparelhos e Equipamentos para uso Agropecuário; Partes e Peças; Comércio por Atacado de Peças e Acessórios Novos para Veículos Automotores; Comércio Varejista de Óleos Lubrificantes; Serviços de Manutenção e Reparação Mecânica de Veículos Automotores e Representantes Comerciais e Agentes do Comércio de Mercadorias não especializado;**

- 11) na cidade de **São José do Rio Preto, Estado de São Paulo**, na Avenida Percy Gandini nº 2.035, Sala 01, Bairro Vila Toninho, CEP 15077-000, registrada na Junta Comercial do Estado de São Paulo sob **NIRE n.º 35.906.246.350, em sessão de 26/07/2021 e CNPJ sob o n.º 06.224.121/0022-28, com capital destacado no valor de R\$ 1.000,00 (um mil reais) do Capital Social;**

- 12) na cidade de **Santa Maria, no Estado do Rio Grande do Sul**, na Avenida Prefeito Evandro Behr, nº 8.644, Comércio, Bairro Camobi, CEP 97110-800, registrada na Junta Comercial do Estado de Rio Grande do Sul sob **NIRE n.º 43.920.031.264, em sessão de 26/07/2021 e CNPJ sob o n.º 06.224.121/0023-09, com capital destacado no valor de R\$ 1.000,00 (um mil reais) do Capital Social;**

- 13) na cidade de **Chapecó, Estado de Santa Catarina**, na Rua Alberto Santos Dumont E, nº 52-E, Bairro São Cristovão, CEP 89804-040, **com capital destacado no valor**

Documento assinado digitalmente por: CRISTINE LOCATELLI DE QUADROS, ADILSON BONISSONI, OSVALDO TERUO KOBAYASHI, DARCI LOCATELLI JUNIOR, DARDINE LOCATELLI RENAULT DE CASTRO, GUSTAVO SAMPAIO VILHENA, LUCIANO RAVAGNANI, JOSE ROBERTO CARUZO.
Verifique a(s) assinatura(s) em: <https://www.jucems.com.br/valida-documento/A62D7-C5768-62562-119CE>

JUCEMS
09/12/22



- 13 -

**SHARK MÁQUINAS PARA CONSTRUÇÃO LTDA.
29ª ALTERAÇÃO E CONSOLIDAÇÃO DE CONTRATO SOCIAL**

de R\$ 1.000,00 (um mil reais) do Capital Social, registrada na Junta Comercial do Estado de Santa Catarina sob NIRE n.º 42.902.070.139, em sessão de 20/10/2021 e CNPJ sob o n.º 06.224.121/0024-90, com capital destacado no valor de R\$ 1.000,00 (um mil reais) do Capital Social; e,

14) na cidade de Marialva, Estado do Paraná, na Rua Mauricio Coluci, nº. 4.727, Bairro Parque Residencial e Industrial San Michel, CEP 86990-000, com capital destacado no valor de R\$ 1.000,00 (um mil reais) do Capital Social, tendo como objeto social, o Comércio, Importação e Exportação e Locação de Máquinas e Equipamentos Rodoviários e de Terraplenagem, Tratores, Colheitadeiras e Implementos Agrícolas; Comércio de Suas Peças e Acessórios e Óleos Lubrificantes e Graxas.

CLÁUSULA SEGUNDA – O objeto da sociedade consiste no Comércio, Importação e Exportação e Locação de Máquinas e Equipamentos Rodoviários e de Terraplenagem, Tratores, Colheitadeiras e Implementos Agrícolas; Comércio de Suas Peças e Acessórios, Óleos Lubrificantes e Graxas; Oficina Mecânica e Representações Comerciais.

CLÁUSULA TERCEIRA – O prazo de duração da sociedade é indeterminado, tendo iniciado suas atividades em 14/04/2008.

CLÁUSULA QUARTA – O Capital Social, no valor de R\$ 97.150.544,00 (noventa e sete milhões, cento e cinquenta mil, quinhentos e quarenta e quatro reais), divididos em 97.150.544 (noventa e sete milhões, cento e cinquenta mil, quinhentas e quarenta e quatro) quotas, no valor de R\$ 1,00 (um real) cada uma, inteiramente subscrito e realizado, fica assim distribuído entre os sócios, a saber:

Documento assinado digitalmente por: CRISTINE LOCATELLI DE QUADROS, ADILSON BONISSONI, OSVALDO TERUO KOBAYASHI, DARCI LOCATELLI JUNIOR, DARLINE LOCATELLI RENAULT DE CASTRO, GUSTAVO SAMPAIO VILHENA, LUCIANO RAVAGNANI, JOSE ROBERTO CARUZO, Verifique a(s) assinatura(s) em: <https://fenacondoc.com.br/valida-documento/A62D7-C5768-62552-119CE>





**SHARK MÁQUINAS PARA CONSTRUÇÃO LTDA.
29ª ALTERAÇÃO E CONSOLIDAÇÃO DE CONTRATO SOCIAL**

- 14 -

SÓCIOS	%	QUOTAS	VALOR
BLUE WATER S/A- ADM., EMPREENDIMENTOS E PARTICIPAÇÕES	99,94797	97.099.999	R\$ 97.099.999,00
LFB ADMINISTRAÇÃO E PARTICIPAÇÕES S/A	0,01734	16.848	R\$ 16.848,00
CRISTINE LOCATELLI DE QUADROS	0,01734	16.848	R\$ 16.848,00
DARLINE LOCATELLI RENAULT DE CASTRO	0,01734	16.848	R\$ 16.848,00
TESOURARIA	0,00001	1	R\$ 1,00
TOTAL	100,00000	97.150.544	R\$ 97.150.544,00

CLÁUSULA QUINTA – A responsabilidade de cada sócio é restrita ao valor de suas quotas, mas todos respondem solidariamente pela integralização do capital social.

CLÁUSULA SEXTA – As deliberações sociais, mediante Assembleia, poderão ser tomadas por sócios que representem no mínimo $\frac{3}{4}$ (três quartos) do capital da sociedade, consoante a faculdade deferida pelo Artigo 1.074 da Lei nº 10.406/2002, Código Civil Brasileiro.

CLÁUSULA SÉTIMA – As quotas da sociedade são indivisíveis e não poderão ser transferidas ou alienadas a qualquer título a terceiros sem o consentimento unânime dos demais sócios, cabendo a estes o direito de preferência na sua aquisição, na proporção das quotas que possuem.

CLÁUSULA OITAVA – O sócio que desejar transferir suas quotas deverá notificar por escrito à sociedade, discriminando-lhe o preço, forma e prazo de pagamento, para que esta, através dos demais sócios, exerça ou renuncie ao direito de preferência, o que deverá fazer dentro de sessenta dias contados do recebimento da notificação ou em prazo e critério do sócio alienante. Decorrido esse prazo sem que seja exercido o direito de preferência, as quotas poderão ser livremente transferidas.

Documento assinado digitalmente por: CRISTINE LOCATELLI DE QUADROS, ADILSON BONISSONI, OSVALDO TERUO KOBAYASHI, DARCI LOCATELLI JUNIOR, DARLINE LOCATELLI RENAULT DE CASTRO, GUSTAVO SAMPAIO VILHENA, LUCIANO RAVAGNANI, JOSE ROBERTO CARUZO, Verifique a(s) assinatura(s) em: <https://fiscalcondoc.com.br/valida-documento/A62D7-C5768-62552-119CE>



2022



**SHARK MÁQUINAS PARA CONSTRUÇÃO LTDA.
29ª ALTERAÇÃO E CONSOLIDAÇÃO DE CONTRATO SOCIAL**

CLÁUSULA NONA – A sociedade será administrada por um representante legal da sócia **LFB Administração e Participações S/A** que será designado para o cargo de **DIRETOR PRESIDENTE**, por um sócio acionista da sócia **BLUE WATER S/A – ADMINISTRAÇÃO, EMPREENDIMENTOS E PARTICIPAÇÕES** que será designado para o cargo de **DIRETOR DE OPERAÇÕES** e por um profissional nomeado que se designará **DIRETOR EXECUTIVO**, os quais terão os poderes e as atribuições previstos neste instrumento e a seguir definidos.

Parágrafo Primeiro – O **DIRETOR PRESIDENTE**, individual e isoladamente, tem poderes para a prática de todos os atos e operações relativos aos fins da sociedade, podendo:

- a) Representar a sociedade, ativa e passivamente, em juízo ou fora dele, inclusive perante as repartições públicas federais, estaduais e municipais e outras entidades de direito privado, praticar, enfim, todos e quaisquer atos que julgar necessários para o bom andamento dos negócios;
- b) Gerir com amplos e ilimitados poderes, todos os negócios da sociedade, realizando operações de crédito, bem como, praticar todos os atos relativos ao seu objeto social e de interesse da sociedade, podendo para tanto, assinar todos e quaisquer documentos de responsabilidade, tais como abertura, movimentação e encerramento de contas-correntes em instituições financeiras públicas e privadas, propostas, contas bancárias, cheques bancários, contratos de câmbio, notas promissórias, duplicatas e demais documentos concernentes ao giro normal da sociedade;
- c) Assinar escrituras de compra e venda de imóveis, hipotecas, alienação ou gravação de bens imóveis ou de bens sociais;
- d) Contrair empréstimos com particulares, instituições financeiras públicas ou privadas ou órgãos governamentais, oferecendo ou não garantias reais, sempre levando ao crédito da empresa **Shark Máquinas para Construção Ltda**;

Documento assinado digitalmente por: CRISTINE LOCATELLI DE QUADROS, ADILSON BONISSONI, OSVALDO TERUO KOBAYASHI, DARCI LOCATELLI JUNIOR, DARLINE LOCATELLI RENAULT DE CASTRO, GUSTAVO SAMPAIO VILHENA, LUCIANO RAVAGNANI, JOSE ROBERTO CARUZO, Verifique a(s) assinatura(s) em: <https://fenacondoc.com.br/valida-documento/A62D7-C5768-62552-119CE>



JUCEMS
08/12/22



SHARK MÁQUINAS PARA CONSTRUÇÃO LTDA.

29ª ALTERAÇÃO E CONSOLIDAÇÃO DE CONTRATO SOCIAL

- 16 -

- e) Constituir procurador ou procuradores em nome da sociedade, no limite de suas atribuições e poderes, especificando-se no instrumento os atos e operações que poderão praticar, bem como o prazo de vigência do respectivo mandato que não poderá ser superior a três anos, com exceção feita a procuração com cláusula "ad judicia";
- f) Superintender a administração da sociedade, exercendo as atribuições que lhes são conferidas por lei e por este Contrato Social, a fim de garantir o regular funcionamento da sociedade;
- g) Utilizar excepcionalmente a denominação social em fianças, avais ou endossos de favor, bem como, o aceite de quaisquer títulos que não se refiram aos negócios da sociedade, inclusive, para empresas do mesmo grupo; e,
- h) Ceder duplicatas mercantis em garantia de todas as operações vinculadas às empresas do mesmo grupo econômico, contratadas junto às instituições financeiras públicas ou privadas.

Parágrafo Segundo – Ao DIRETOR DE OPERAÇÕES, e, ao DIRETOR EXECUTIVO, compete a prática dos atos e operações relativas aos fins da sociedade, podendo:

1. Em conjunto binário entre si:

- a) Representar a sociedade, ativa e passivamente, em juízo ou fora dele, inclusive perante as repartições públicas federais, estaduais e municipais e outras entidades de direito privado, praticar, enfim, todos e quaisquer atos que julgar necessários para o bom andamento dos negócios;
- b) Gerir com amplos e ilimitados poderes, todos os negócios da sociedade, realizando operações de crédito, bem como, praticar todos os atos relativos ao seu objeto social e de interesse da sociedade, podendo para tanto, assinar todos e quaisquer documentos de responsabilidade, tais como abertura, movimentação e encerramento de contas-correntes em instituições financeiras públicas e privadas, propostas,

Documento assinado digitalmente por: CRISTINE LOCATELLI DE QUADROS, ADILSON BONISSONI, OSVALDO TERUO KOBAYASHI, DARCIO LOCATELLI JUNIOR, DARLINE LOCATELLI RENAULT DE CASTRO, GUSTAVO SAMPAIO VILHENA, LUCIANO RAVAGNANI, JOSE ROBERTO CARUZO, Verifique a(s) assinatura(s) em: <https://fsc.onodoc.com.br/valida-documento/A62D7-C5758-62552-119CE>



JUCEMS
09 12 22



**SHARK MÁQUINAS PARA CONSTRUÇÃO LTDA.
29ª ALTERAÇÃO E CONSOLIDAÇÃO DE CONTRATO SOCIAL**

- contas bancárias, cheques bancários, contratos de câmbio, notas promissórias, duplicatas e demais documentos concernentes ao giro normal da sociedade;
- c) Assinar escrituras de compra e venda de imóveis, hipotecas, alienação ou gravação de bens imóveis ou de bens sociais;
 - d) Contrair empréstimos com particulares, instituições financeiras públicas ou privadas ou órgãos governamentais, oferecendo ou não garantias reais, sempre levando ao crédito da empresa **Shark Máquinas para Construção Ltda**;
 - e) Constituir procurador ou procuradores em nome da sociedade, no limite de suas atribuições e poderes, especificando-se no instrumento os atos e operações que poderão praticar, bem como o prazo de vigência do respectivo mandato que não poderá ser superior a três anos, com exceção feita a procuração com cláusula "ad judicium";
 - f) Superintender a administração da sociedade, exercendo as atribuições que lhes são conferidas por lei e por este Contrato Social, a fim de garantir o regular funcionamento da sociedade;
 - g) Utilizar excepcionalmente a denominação social em fianças, avais ou endossos de favor, bem como, o aceite de quaisquer títulos que não se refiram aos negócios da sociedade, inclusive, para empresas do mesmo grupo; e,
 - h) Ceder duplicatas mercantis em garantia de todas as operações vinculadas às empresas do mesmo grupo econômico, contratadas junto às instituições financeiras públicas ou privadas.

2. Individualmente:

- a) Representar a sociedade, ativa e passivamente, em juízo ou fora dele, inclusive perante as repartições públicas federais, estaduais e municipais e outras entidades de direito privado, praticar, enfim, todos e quaisquer atos que julgar necessário para o bom andamento dos negócios;

Documento assinado digitalmente por: CRISTINE LOCATELLI DE QUADROS, ADILSON BONISSONI, OSVALDO TERUO KOBAYASHI, DARCI LOCATELLI JUNIOR, DARLINE LOCATELLI RENAULT DE CASTRO, GUSTAVO SAMPAIO VILHENA, LUCIANO RAVAGNANI, JOSE ROBERTO CARUZO, Verifique a(s) assinatura(s) em: <https://fenacdoc.com.br/valida-documento/A62D7-C5768-62552-119CE>



08/12/2022



SHARK MÁQUINAS PARA CONSTRUÇÃO LTDA.
29ª ALTERAÇÃO E CONSOLIDAÇÃO DE CONTRATO SOCIAL

- 18 -

- b) Gerir com amplos e ilimitados poderes, todos os negócios da sociedade, bem como, praticar todos os atos relativos ao seu objeto social e de interesse da sociedade, podendo para tanto, assinar todos e quaisquer documentos de responsabilidades concernentes ao giro normal da sociedade; e,
- c) Superintender a administração da sociedade, exercendo as atribuições que lhes são conferidas por lei e por este Contrato Social, a fim de garantir o regular funcionamento da sociedade.

Parágrafo Terceiro – Os Diretores substituir-se-ão mutuamente nas suas ausências e impedimentos.

CLÁUSULA DÉCIMA – Ficam investidos nas funções de **DIRETORES** da sociedade, os adiante nomeados e qualificados, para os quais são dispensados da prestação de caução, a saber:

a) DIRETOR PRESIDENTE:

- **DARCI LOCATELLI JUNIOR**, brasileiro, casado em comunhão parcial de bens, empresário, portador da Carteira de Identidade RG nº. 35.854.955-3-SSP/SP e do CPF nº. 629.734.109-59, residente e domiciliado à Rua Engenheiro Edgar Egídio de Souza, n.º 100, Apto. 11, Bairro Santa Cecília, CEP 01233-020, na Capital do Estado de São Paulo;

b) DIRETOR DE OPERAÇÕES:

- **ADILSON BONISSONI**, brasileiro, casado em comunhão universal de bens, empresário, portador da Carteira de Identidade RG n.º 344.694-SS/SC e do CPF sob n.º 164.594.669-04, residente e domiciliado à Rua Apinajés, n.º 969, Apto. 71, Bairro Perdizes, CEP 05017-000, na Capital do Estado de São Paulo;

Documento assinado digitalmente por: CRISTINE LOCATELLI DE QUADROS, ADILSON BONISSONI, OSVALDO TERUO KOBAYASHI, DARCI LOCATELLI JUNIOR, DARLINE LOCATELLI RENAULT DE CASTRO, GUSTAVO SAMPAIO VILHENA, LUCIANO RAVAGNANI, JOSE ROBERTO CARUZO, Verifique a(s) assinatura(s) em: <https://fe...ndoc.com.br/valida-documento/A62D7-C5768-62552-119CE>



JUCEMAT
09/12/22



- 19 -

SHARK MÁQUINAS PARA CONSTRUÇÃO LTDA. 29ª ALTERAÇÃO E CONSOLIDAÇÃO DE CONTRATO SOCIAL

c) DIRETOR EXECUTIVO:

- **OSVALDO TERUO KOBAYASHI**, brasileiro, casado em comunhão universal de bens, empresário, portador da Carteira de Identidade RG n.º 8.053.634-7-SSP/SP e do CPF sob n.º 809.656.528-15, residente e domiciliado à Rua Dr. José Benedito Viana de Moraes, n.º 265, Bloco B, Apto. 52, Bairro Cidade São Francisco, CEP 05351-005, na Capital do Estado de São Paulo.

CLÁUSULA DÉCIMA PRIMEIRA – Pelos serviços que prestarem à sociedade, perceberão os Diretores, a título de remuneração “pro-labore”, a quantia mensal fixada em comum até o limite de dedução fiscal previstos na legislação do imposto de renda, a qual será levada à conta de despesas gerais.

CLÁUSULA DÉCIMA SEGUNDA – O ano social coincidirá com o ano civil, devendo a 31 de dezembro de cada ano, ser procedido o balanço geral da sociedade, obedecidas as prescrições legais e técnicas pertinentes a matéria.

Parágrafo Primeiro – Os resultados serão atribuídos aos sócios proporcionalmente às suas quotas de capital, podendo os lucros, a critério dos sócios serem distribuídos ou ficarem em reserva na sociedade.

Parágrafo Segundo – Excepcionalmente e mediante anuência formalizada previamente em reunião dos sócios quotistas da sociedade, os resultados poderão ser distribuídos aos sócios desproporcionalmente às suas quotas de capital.

Parágrafo Terceiro – Não constituindo reserva estatutária, por reunião de quotistas e antes da sua distribuição proporcional às quotas de cada um, com a finalidade de compensar perdas em exercícios futuros, poderão ser aprovadas reservas de contingências.

Documento assinado digitalmente por: CRISTINE LOCATELLI DE QUADROS, ADILSON BONISSONI, OSVALDO TERUO KOBAYASHI, DARCI LOCATELLI JUNIOR, DARLINE LOCATELLI RENAULT DE CASTRO, GUSTAVO SAMPAIO VILHENA, LUCIANO RAVAGNANI, JOSE ROBERTO CARUZO, Verifique a(s) assinatura(s) em: <https://fenacomdoc.com.br/valida-documento/A62D7-C5768-62552-119CE>



Junta Comercial do Estado de Mato Grosso do Sul

Certifico registro sob o nº 54904754 em 09/12/2022 da Empresa SHARK MAQUINAS PARA CONSTRUCAO LTDA, CNPJ 06224121000101 e protocolo 221081844 - 08/12/2022. Autenticação: 95697E7D54F51274EA34D46C76BCBAA66CECD562. Nivaldo Domingos da Rocha - Secretário-Geral. Para validar este documento, acesse <http://www.jucems.ms.gov.br> e informe nº do protocolo 22/108.184-4 e o código de segurança kUeP Esta cópia foi autenticada digitalmente e assinada em 09/12/2022 por Nivaldo Domingos da Rocha Secretário-Geral.

08/12/2022



SHARK MÁQUINAS PARA CONSTRUÇÃO LTDA. 29ª ALTERAÇÃO E CONSOLIDAÇÃO DE CONTRATO SOCIAL

- 20 -

Parágrafo Quarto – Antes da distribuição dos resultados proporcionalmente às quotas de capital, por reunião específica os sócios poderão aprovar a retenção de lucros para investimentos de capital, fixo ou circulante, observando o prazo de 5 (cinco) exercícios.

CLÁUSULA DÉCIMA TERCEIRA – O falecimento de qualquer sócio não dissolve necessariamente a sociedade, ficando os herdeiros e sucessores sub-rogados nos direitos e obrigações do “de cujus”, podendo nele fazer-se representar por um dentre eles devidamente credenciado pelos demais.

Parágrafo Primeiro – Não havendo interesse dos herdeiros e sucessores sub-rogados, serão apurados por balanço os haveres do sócio falecido, e serão estes pagos em até sessenta prestações mensais, iguais e sucessivas, vencendo-se a primeira, noventa dias após apresentação à sociedade da autorização judicial que permita formalizar-se inteiramente a operação, inclusive perante o Registro do Comércio;

Parágrafo Segundo – Fica, entretanto, facultada, mediante consenso unânime entre sócios e herdeiros, outras condições de pagamento, desde que não afetem a situação econômica financeira da sociedade;

Parágrafo Terceiro – Mediante consenso unânime dos sócios supérstites, os herdeiros poderão ingressar na sociedade, caso não haja impeditivo legal quanto à sua capacidade jurídica de exercer atividade mercantil.

CLÁUSULA DÉCIMA QUARTA – Os sócios e administradores declaram, sob as penas da lei, de que não estão impedidos de exercer a administração da sociedade, por lei especial, ou em virtude de condenação criminal, ou por se encontrarem sob os efeitos dela, a pena que vede, ainda que temporariamente, o acesso a cargos públicos; ou por crime falimentar, de prevaricação, peita ou suborno, concussão, peculato, ou contra a economia popular,

Documento assinado digitalmente por: CRISTINE LOCATELLI DE QUADROS, ADILSON BONISSONI, OSVALDO TERUO KOEYASHI, DARCI LOCATELLI JUNIOR, DARLINE LOCATELLI RENAULT DE CASTRO, GUSTAVO SAMPAIO VILHENA, LUCIANO RAVAGNANI, JOSE ROBERTO CARUZO, Verifique a(s) assinatura(s) em: <https://efc.jucems.ms.gov.br/valida-documento/A62D7-C5768-62552-119CE>



09/12/2022



**SHARK MÁQUINAS PARA CONSTRUÇÃO LTDA.
29ª ALTERAÇÃO E CONSOLIDAÇÃO DE CONTRATO SOCIAL**

- 21 -

contra o sistema financeiro nacional; contra normas de defesa da concorrência, contra as relações de consumo, fé pública ou a propriedade.

CLÁUSULA DÉCIMA QUINTA – Para a contratação de novos administradores na Sociedade de pessoas que guardem qualquer grau de parentesco com Acionistas, Sócios Quotistas, Administradores e Diretores, inclusive de empresas do mesmo grupo econômico, deverão ter a formação superior em instituição de ensino superior, pública ou privada, nacional ou internacional, de primeira linha, com formação correlata com a área administrativa empresarial, com pós graduação no seu ramo, com fluência no idioma inglês e ter exercido a função para a qual se credencia noutra empresa por pelo menos 5 (cinco) anos.

Parágrafo Primeiro – Para os efeitos dessa aplicação, serão consideradas, no Brasil, como instituições de primeira linha EASP-FGV, USP, UNICAMP, INSPER, ESPM, DOM CABRAL, ITA, FEI, PUC-SP, UNESP, UNIVERSIDADE FEDERAL DE MINAS GERAIS, UNIVERSIDADE FEDERAL DO PARANÁ, PUC-PR, FACULDADES ASSOCIADAS DE ENSINO – FAE (CURITIBA/PR), UNIVERSIDADE POSITIVO (UP/PR), UNIVERSIDADE FEDERAL DO RIO DE JANEIRO, UNIVERSIDADE FEDERAL DE BRASÍLIA. Em relação a cursos feitos no exterior, serão considerados de primeira linha aqueles realizados em universidade e faculdades de renome no Estados Unidos e na Europa.

Parágrafo Segundo – A idade limite para o exercício de função de Administrador ou Diretor na Sociedade será de 65 (sessenta e cinco) anos de idade, ficando o Administrador ou Diretor, ao atingir tal idade, obrigado a deixar o cargo e se desligar da Sociedade, salvo se a continuidade for admitida, pela maioria dos Sócios Quotistas.

Documento assinado digitalmente por: CRISTINE LOCATELLI DE QUADROS, ADILSON BONISSONI, OSVALDO TERUO KOBAYASHI, DARCI LOCATELLI JUNIOR, DARLINE LOCATELLI RENAULT DE CASTRO, GUSTAVO SAMPAIO VILHENA, LUCIANO RAVAGNANI, JOSE ROBERTO CARUZO. Verifique a(s) assinatura(s) em: <https://fenacondoc.com.br/valida-documento/A62D7-C5768-62552-119CE>



JUCEMA
08/12/2022



**SHARK MÁQUINAS PARA CONSTRUÇÃO LTDA.
29ª ALTERAÇÃO E CONSOLIDAÇÃO DE CONTRATO SOCIAL**

- 22 -

CLÁUSULA DÉCIMA SEXTA – Fica eleito o foro da Comarca de São Paulo, Estado de São Paulo, para qualquer ação fundada neste Contrato, renunciando-se a qualquer outro, por mais privilegiado que seja.

E, assim, justos e contratados, assinam a presente **ALTERAÇÃO E CONSOLIDAÇÃO DO CONTRATO SOCIAL**, juntamente com duas testemunhas.

São Paulo (SP), 29 de novembro de 2022.

BLUE WATER S/A – ADM., EMPREEND. E PARTICIPAÇÕES
Repres. por DARCI LOCATELLI JUNIOR

LFB ADMINISTRAÇÃO E PARTICIPAÇÕES S/A
Repres. por DARCI LOCATELLI JUNIOR

CRISTINE LOCATELLI DE QUADROS

DARLINE LOCATELLI RENAULT DE CASTRO

DIRETORES:

DARCI LOCATELLI JUNIOR
Diretor Presidente

ADILSON BONISSONI
Diretor de Operações

OSVALDO TERUO KOBAYASHI
Diretor Executivo

Documento assinado digitalmente por: CRISTINE LOCATELLI DE QUADROS, ADILSON BONISSONI, OSVALDO TERUO KOBAYASHI, DARCI LOCATELLI JUNIOR, DARLINE LOCATELLI RENAULT DE CASTRO, GUSTAVO SAMPAIO VILHENA, LUCIANO RAVAGNANI, JOSE ROBERTO CARUZO, Verifique a(s) assinatura(s) em: <https://efc.spednet.com.br/valida-documento/A62D7-C5768-62552-119CE>



JUCESP
08 12 22



**SHARK MÁQUINAS PARA CONSTRUÇÃO LTDA.
29ª ALTERAÇÃO E CONSOLIDAÇÃO DE CONTRATO SOCIAL**

- 23 -

TESTEMUNHAS:

1) _____
LUCIANO RAVAGNANI
RG n.º 24.890.738-4-SSP/SP
CPF n.º 142.820.498-98

2) _____
JOSÉ ROBERTO CARUZO
RG n.º 56.490.907-5-SSP/SP
CPF n.º 257.112.029-87

"Visto do Advogado" – Lei nº 8.906/94"

Dr. Gustavo Sampaio Vilhena
RG n.º 20.104.940-5-SSP/SP
CPF n.º 200.499.568-84
OAB/SP n.º 165.462

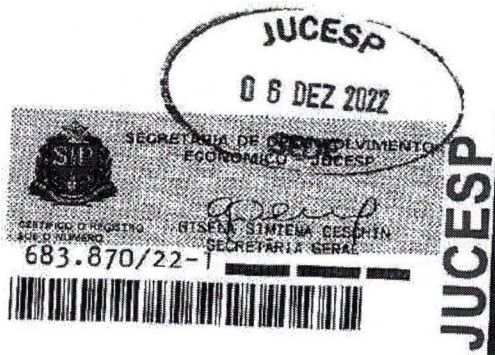

Documento assinado digitalmente por: CRISTINE LOCATELLI DE QUADROS, ADILSON BONISSONI, OSVALDO TERUO KOBAYASHI, DARCI LOCATELLI JUNIOR, DARLINE LOCATELLI RENAULT DE CASTRO, GUSTAVO SAMPAIO VILHENA, LUCIANO RAVAGNANI, JOSE ROBERTO CARUZO, Verifique a(s) assinatura(s) em: <https://fenacondoc.com.br/valida-documento/A62D7-C5768-62552-119CE>

Shark Máquinas 29ª Alt Consol Contr- Abertura Matéria - R 14.11.22



JUCEMS
08 12 22



ASSINADO DIGITALMENTE POR:

CRISTINE LOCATELLI DE QUADROS
(69411247920)
Data: 11/29/2022 5:13:30 PM -03:00



ADILSON BONISSONI (16459466904)
Data: 11/29/2022 5:24:40 PM -03:00



OSVALDO TERUO KOBAYASHI
(80965652815)
Data: 11/29/2022 5:29:44 PM -03:00



DARCI LOCATELLI JUNIOR
(62973410959)
Data: 11/29/2022 5:33:12 PM -03:00



DARLINE LOCATELLI RENAULT DE
CASTRO (14189432822)
Data: 11/29/2022 5:38:31 PM -03:00



GUSTAVO SAMPAIO VILHENA
(20049956884)
Data: 11/29/2022 6:39:01 PM -03:00



LUCIANO RAVAGNANI (14282049898)
Data: 11/30/2022 9:12:23 AM -03:00



JOSE ROBERTO CARUZO
(25711202987)
Data: 11/30/2022 10:43:42 AM -03:00



JUCEMS
08 12 22



VALIDAR DOCUMENTO

Código de validação: A62D7-C5768-62552-119CE

Para verificar assinatura após ter assinado acesse o link a abaixo:

<https://fenacondoc.com.br/valida-documento/A62D7-C5768-62552-119CE>

A validação também pode ser feita utilizando o QR Code abaixo:





JUNTA COMERCIAL DO ESTADO DE MATO GROSSO DO SUL

Registro Digital

Documento Principal

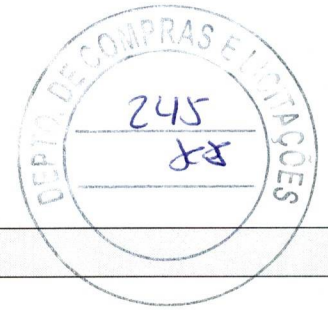

Identificação do Processo		
Número do Protocolo	Número do Processo Módulo Integrador	Data
22/108.184-4	MSE2200269810	08/12/2022

Identificação do(s) Assinante(s)		
CPF	Nome	Data Assinatura
164.594.669-04	ADILSON BONISSONI	08/12/2022
Assinado utilizando o(s) seguinte(s) selo(s) do		
Selo Ouro - Certificado Digital, Selo Prata - Banco do Brasil - Internet Banking, Selo Prata - Cadastro via Internet Banking		

694.112.479-20	CRISTINE LOCATELLI DE QUADROS	08/12/2022
Assinado utilizando o(s) seguinte(s) selo(s) do		
Selo Ouro - Biometria TSE, Selo Ouro - Certificado Digital		

629.734.109-59	DARCI LOCATELLI JUNIOR	08/12/2022
Assinado utilizando o(s) seguinte(s) selo(s) do		
Selo Ouro - Biometria TSE, Selo Ouro - Certificado Digital, Selo Prata - Biometria Facial		

141.894.328-22	DARLINE LOCATELLI RENAULT DE CASTRO	08/12/2022
Assinado utilizando o(s) seguinte(s) selo(s) do		
Selo Ouro - Certificado Digital		

200.499.568-84	GUSTAVO SAMPAIO VILHENA	08/12/2022
Assinado utilizando o(s) seguinte(s) selo(s) do		
Selo Ouro - Certificado Digital		

257.112.029-87	JOSE ROBERTO CARUZO	08/12/2022
Assinado utilizando o(s) seguinte(s) selo(s) do		
Selo Ouro - Certificado Digital		

142.820.498-98	LUCIANO RAVAGNANI	08/12/2022
Assinado utilizando o(s) seguinte(s) selo(s) do		
Selo Ouro - Certificado Digital, Selo Prata - Biometria Facial		

Junta Comercial do Estado de Mato Grosso do Sul





JUNTA COMERCIAL DO ESTADO DE MATO GROSSO DO SUL

Registro Digital

Documento Principal

809.656.528-15	OSVALDO TERUO KOBAYASHI	08/12/2022
Assinado utilizando o(s) seguinte(s) selo(s) do gov.br  		
Selo Ouro - Certificado Digital, Selo Prata - Banco do Brasil - Internet Banking, Selo Prata - Biometria Facial, Selo Prata - Cadastro via Internet Banking		



Junta Comercial do Estado de Mato Grosso do Sul



Junta Comercial do Estado de Mato Grosso do Sul

Certifico registro sob o nº 54904754 em 09/12/2022 da Empresa SHARK MAQUINAS PARA CONSTRUCAO LTDA, CNPJ 06224121000101 e protocolo 221081844 - 08/12/2022. Autenticação: 95697E7D54F51274EA34D46C76BCBAA66CECD562. Nivaldo Domingos da Rocha - Secretário-Geral. Para validar este documento, acesse <http://www.jucems.ms.gov.br> e informe nº do protocolo 22/108.184-4 e o código de segurança kUeP. Esta cópia foi autenticada digitalmente e assinada em 09/12/2022 por Nivaldo Domingos da Rocha Secretário-Geral.

DECLARAÇÃO DE VERACIDADE DO DOCUMENTO PRINCIPAL
REGISTRO DIGITAL



Eu, ADILSON BONISSONI, BRASILEIRA, CASADO, EMPRESARIO, DATA DE NASCIMENTO 07/09/1951, RG Nº 344694 SSI-SC, CPF 164.594.669-04, RUA APINAJES, Nº 969, APTO 71, BAIRRO PERDIZES, CEP 05017-000, SAO PAULO - SP, DECLARO, SOB AS PENAS DA LEI, que os documentos apresentados digitalizados ao presente protocolo de registro digital na Junta Comercial, sem possibilidade de validação digital, SÃO VERDADEIROS E CONFEREM COM OS RESPECTIVOS ORIGINAIS.

Sao Paulo, 08 de dezembro de 2022.

ADILSON BONISSONI
Assinatura Eletrônica Avançada





Sistema Nacional de Registro de Empresas Mercantil - SINREM
Governo do Estado de Mato Grosso do Sul
Secretaria de Estado da Fazenda do Estado de Mato Grosso do Sul
Junta Comercial do Estado de Mato Grosso do Sul





TERMO DE AUTENTICAÇÃO - REGISTRO DIGITAL

Certifico que o ato, assinado digitalmente, da empresa SHARK MAQUINAS PARA CONSTRUCAO LTDA, de CNPJ 06.224.121/0001-01 e protocolado sob o número 22/108.184-4 em 08/12/2022, encontra-se registrado na Junta Comercial sob o número 54904754, em 09/12/2022. O ato foi deferido eletronicamente pelo examinador Marcelo Brandão de Souza Chamorro.

Certifica o registro, o Secretário-Geral, Nivaldo Domingos da Rocha. Para sua validação, deverá ser acessado o sitio eletrônico do Portal de Serviços / Validar Documentos (<https://portalservicos.jucems.ms.gov.br/Portal/pages/imagemProcesso/viaUnica.jsf>) e informar o número de protocolo e chave de segurança.

Capa de Processo

Assinante(s)		
CPF	Nome	Data Assinatura
164.594.669-04	ADILSON BONISSONI	08/12/2022
Assinado utilizando o(s) seguinte(s) selo(s) do  		
Selo Ouro - Certificado Digital, Selo Prata - Banco do Brasil - Internet Banking, Selo Prata - Cadastro via Internet Banking		



A autencidade desse documento pode ser conferida no [portal de serviços da jucems](https://portalservicos.jucems.ms.gov.br) informando o número do protocolo 22/108.184-4.



Junta Comercial do Estado de Mato Grosso do Sul

Certifico registro sob o nº 54904754 em 09/12/2022 da Empresa SHARK MAQUINAS PARA CONSTRUCAO LTDA, CNPJ 06224121000101 e protocolo 221081844 - 08/12/2022. Autenticação: 95697E7D54F51274EA34D46C76BCBAA66CECD562. Nivaldo Domingos da Rocha - Secretário-Geral. Para validar este documento, acesse <http://www.jucems.ms.gov.br> e informe nº do protocolo 22/108.184-4 e o código de segurança kUeP. Esta cópia foi autenticada digitalmente e assinada em 09/12/2022 por Nivaldo Domingos da Rocha Secretário-Geral.



Sistema Nacional de Registro de Empresas Mercantil - SINREM
Governo do Estado de Mato Grosso do Sul
Secretaria de Estado da Fazenda do Estado de Mato Grosso do Sul
Junta Comercial do Estado de Mato Grosso do Sul



TERMO DE AUTENTICAÇÃO - REGISTRO DIGITAL

Documento Principal

		Assinante(s)
CPF	Nome	Data Assinatura
809.656.528-15	OSVALDO TERUO KOBAYASHI	08/12/2022
Assinado utilizando o(s) seguinte(s) selo(s) do		
Selo Ouro - Certificado Digital, Selo Prata - Banco do Brasil - Internet Banking, Selo Prata - Biometria Facial, Selo Prata - Cadastro via Internet Banking		
142.820.498-98	LUCIANO RAVAGNANI	08/12/2022
Assinado utilizando o(s) seguinte(s) selo(s) do		
Selo Ouro - Certificado Digital, Selo Prata - Biometria Facial		
257.112.029-87	JOSE ROBERTO CARUZO	08/12/2022
Assinado utilizando o(s) seguinte(s) selo(s) do		
Selo Ouro - Certificado Digital		
629.734.109-59	DARCI LOCATELLI JUNIOR	08/12/2022
Assinado utilizando o(s) seguinte(s) selo(s) do		
Selo Ouro - Biometria TSE, Selo Ouro - Certificado Digital, Selo Prata - Biometria Facial		
694.112.479-20	CRISTINE LOCATELLI DE QUADROS	08/12/2022
Assinado utilizando o(s) seguinte(s) selo(s) do		
Selo Ouro - Biometria TSE, Selo Ouro - Certificado Digital		
141.894.328-22	DARLINE LOCATELLI RENAULT DE CASTRO	08/12/2022
Assinado utilizando o(s) seguinte(s) selo(s) do		
Selo Ouro - Certificado Digital		
164.594.669-04	ADILSON BONISSONI	08/12/2022
Assinado utilizando o(s) seguinte(s) selo(s) do		
Selo Ouro - Certificado Digital, Selo Prata - Banco do Brasil - Internet Banking, Selo Prata - Cadastro via Internet Banking		
200.499.568-84	GUSTAVO SAMPAIO VILHENA	08/12/2022
Assinado utilizando o(s) seguinte(s) selo(s) do		
Selo Ouro - Certificado Digital		



A autenticidade desse documento pode ser conferida no [portal de serviços da jucems](#) informando o número do protocolo 22/108.184-4.



Junta Comercial do Estado de Mato Grosso do Sul

Certifico registro sob o nº 54904754 em 09/12/2022 da Empresa SHARK MAQUINAS PARA CONSTRUCAO LTDA, CNPJ 06224121000101 e protocolo 221081844 - 08/12/2022. Autenticação: 95697E7D54F51274EA34D46C76BCBAA66CECD562. Nivaldo Domingos da Rocha - Secretário-Geral. Para validar este documento, acesse <http://www.jucems.ms.gov.br> e informe nº do protocolo 22/108.184-4 e o código de segurança kUeP. Esta cópia foi autenticada digitalmente e assinada em 09/12/2022 por Nivaldo Domingos da Rocha Secretário-Geral.



Sistema Nacional de Registro de Empresas Mercantil - SINREM
Governo do Estado de Mato Grosso do Sul
Secretaria de Estado da Fazenda do Estado de Mato Grosso do Sul
Junta Comercial do Estado de Mato Grosso do Sul

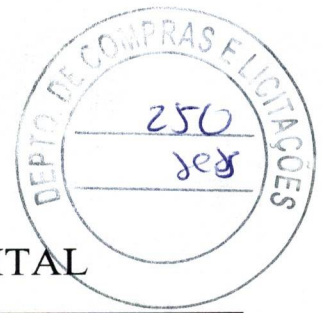

TERMO DE AUTENTICAÇÃO - REGISTRO DIGITAL

Declaração Documento Principal

Assinante(s)		
CPF	Nome	Data Assinatura
164.594.669-04	ADILSON BONISSONI	08/12/2022
Assinado utilizando o(s) seguinte(s) selo(s) do		
Selo Ouro - Certificado Digital, Selo Prata - Banco do Brasil - Internet Banking, Selo Prata - Cadastro via Internet Banking		

Data de início dos efeitos do registro (art. 36, Lei 8.934/1994): 29/11/2022



Documento assinado eletronicamente por Marcello Brandão de Souza Chamorro, Servidor(a) Público(a), em 09/12/2022, às 08:24.



A autenticidade desse documento pode ser conferida no [portal de serviços da jucems](#) informando o número do protocolo 22/108.184-4.



Junta Comercial do Estado de Mato Grosso do Sul
Certifico registro sob o nº 54904754 em 09/12/2022 da Empresa SHARK MAQUINAS PARA CONSTRUCAO LTDA, CNPJ 06224121000101 e protocolo 221081844 - 08/12/2022. Autenticação: 95697E7D54F51274EA34D46C76BCBAA66CECD562. Nivaldo Domingos da Rocha - Secretário-Geral. Para validar este documento, acesse <http://www.jucems.ms.gov.br> e informe nº do protocolo 22/108.184-4 e o código de segurança kUeP
Esta cópia foi autenticada digitalmente e assinada em 09/12/2022 por Nivaldo Domingos da Rocha Secretário-Geral.



JUNTA COMERCIAL DO ESTADO DE MATO
GROSSO DO SUL

Registro Digital

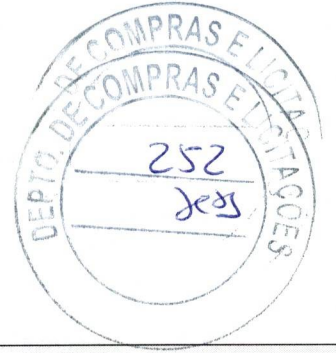

O ato foi assinado digitalmente por :

Identificação do(s) Assinante(s)	
CPF	Nome
257.185.331-72	NIVALDO DOMINGOS DA ROCHA

Junta Comercial do Estado de Mato Grosso do Sul

Campo Grande. sexta-feira, 09 de dezembro de 2022



SÃO PAULO - SP
COMARCA DE SÃO PAULO
FERNANDO NAVARRO



LIVRO: 137-.-

PAGINAS: 030 a 038 -.-.-.-.

PROCURAÇÃO BASTANTE QUE FAZ:
SHARK MÁQUINAS PARA CONSTRUÇÃO LTDA

SAIBAM QUANTOS ESTE PÚBLICO INSTRUMENTO DE PROCURAÇÃO BASTANTE VIREM, que no ano de dois mil e vinte e um (2021), aos quinze (15) dias do mês de abril do dito ano, neste 11º Registro Civil das Pessoas Naturais de Santa Cecília, Comarca da Capital, em diligência à Rua Engenheiro Edgar Egídio de Sousa, n.º 100, apto. 11, nesta Capital, aonde eu escrevente autorizado, vim a chamado e do Oficial, que a subscreve, compareceu como outorgante: **SHARK MÁQUINAS PARA CONSTRUÇÃO LTDA**, CNPJ/MF. 06.224.121/0001-01 e Inscrição Estadual n.º 116.879.657.119, pessoa jurídica de direito privado, com sede na Avenida Santa Marina, n.ºs 2.148 e 2.164, Bairro Vila Albertina, nesta Capital, CEP.: 02732-040, registrada na JUCESP sob NIRE 35.222.334.117, em cinco (05) de maio de dois mil e oito (2008), e filiais regularmente constituídas: **FILIAL n.º 1**, CNPJ/MF. 06.224.121/0002-84, registrada na JUCERGS sob NIRE 43.901.076.223, em treze (13) de julho de dois mil e quatro (2004), com endereço na Avenida Getúlio Vargas, n.º 9.145, no Bairro São José, em Canoas - RS, CEP.: 92420-558; **FILIAL n.º 2**, CNPJ/MF. 06.224.121/0004-46, registrada na JUCEPAR sob NIRE 41.900.859.036, em cinco (05) de agosto de dois mil e quatro (2004), com endereço na Avenida Doutor Ezuel Portes, n.º 19.267, Rodovia BR 277, Km 592,9, no Bairro 14 de Novembro, em Cascavel - PR, CEP.: 85804-195; **FILIAL n.º 3**, CNPJ/MF. 06.224.121/0006-08, registrada na JUCEPAR sob NIRE 41.900.862.690, em dois (02) de setembro de dois mil e quatro (2004), com endereço na Avenida Juscelino Kubitschek de Oliveira EC, n.º 10.789, Depósito 1, no Bairro Cidade Industrial, em Curitiba - PR, CEP.: 81170-300; **FILIAL n.º 4**, CNPJ/MF. 06.224.121/0007-99, registrada na JUCESP sob NIRE 35.903.414.880, em cinco (05) de maio de dois mil e oito (2008), com endereço na Rua Virgílio de Carvalho Neves Neto, n.º 1.066, no Bairro Residencial e Comercial Palmares/Jardim Palmares, em Ribeirão Preto - SP, CEP.: 14092-440; **FILIAL n.º 5**, CNPJ/MF. 06.224.121/0008-70, registrada na JUCERGS sob NIRE 43.901.387.296, em vinte e dois (22) de abril de dois mil e nove (2009), com endereço na Rua Alôncio de Camargo, n.º 1.358, no Bairro Integração, em Passo Fundo - RS, CEP.: 99032-040; **FILIAL n.º 6**, CNPJ/MF. 06.224.121/0011-75, registrada na JUCEPAR sob NIRE 41.901.164.309, em dois (02) de agosto de dois mil e dez (2010), com endereço na Avenida Tiradentes, n.º 4.321, Barracão 2, no Bairro Jardim Rosicler, em Londrina - PR, CEP.: 86072-000; **FILIAL n.º 7**, CNPJ/MF. 06.224.121/0018-41, registrada na JUCESP sob NIRE 35.904.135.267, em primeiro (1º) de agosto de dois mil e onze (2011), com endereço na Estrada Olívio Franhani, n.º 985, no Bairro Campestre, em Piracicaba - SP, CEP.: 13401-783; **FILIAL n.º 8**, CNPJ/MF. 06.224.121/0017-60, registrada na JUCESP sob NIRE 35.904.726.214, em vinte e oito (28) de fevereiro de dois mil e catorze (2014), com endereço na Avenida Santa Marina, n.º 2.182, no Bairro Vila Albertina, em São Paulo - SP, CEP.: 02732-040; **FILIAL n.º 9**, CNPJ/MF. 06.224.121/0019-22, registrada na JUCESC sob NIRE 42.901.144.074, em vinte e seis (26) de janeiro de dois mil e dezessete (2017), com endereço na Rua Paulo Zimmermann, n.º 1.350, no Bairro Jardim Janaina, em Biguaçu - SC, CEP.: 88161-850; **FILIAL n.º 10**, CNPJ/MF. 06.224.121/0020-66, registrada na JUCEMS sob NIRE 54.900.352.471, em doze (12) de maio de dois mil e dezessete (2017), com endereço na Avenida Marcelino Pires, n.º 6.818-B, no Bairro Jardim Márcia, em Dourados - MS, CEP.: 79841-000 e **FILIAL n.º 11**, CNPJ/MF. 06.224.121/0021-47, registrada na JUCEMS sob NIRE 54.900.381.897, em vinte e sete (27) de junho de dois mil e dezenove (2019), com endereço na Rua Montese, n.º 326, no Bairro Vila Olinda, em Campo Grande - MS, CEP.: 79060-100, neste ato representadas nos termos da cláusula letra "e" de sua 23ª Alteração e Consolidação Contratual, registrada na JUCESP sob n.º 459.038.20-8, em três (03) de novembro de dois mil e vinte (2020) e JUCEMS sob n.º 54701914, em três (03) de dezembro de dois mil e vinte (2020), da qual foi extraída cópia autenticada que fica

REPÚBLICA FEDERATIVA DO BRASIL

VALIDO EM TODO TERRITÓRIO NACIONAL. QUALQUER ALTERAÇÃO, RASURA OU EMENDA, INVALIDA ESTE DOCUMENTO.

253
Jes

COMPRAS E LICITAÇÕES



Avenida Pacaembu 1207 Pacaembu - São Paulo - SP
Fone: 11-3667-2642



10732602022061.000039914-3



REPÚBLICA FEDERATIVA DO BRASIL
Estado de São Paulo



arquivada neste Registro Civil na Pasta n.º 40, sob n.º 19, por seu **Diretor Presidente**: o Sr. **DARCI LOCATELLI JUNIOR**, RG. 35.854.955-3-SSP/SP, CPF/MF. 629.734.109-59, de nacionalidade brasileira, nascido aos nove (09) de outubro de mil novecentos e sessenta e quatro (1964), em Palotina - PR, filho de Darci Locatelli e Neusa Aparecida Ravegnani Locatelli, casado, empresário, domiciliado na Avenida Presidente Castelo Branco, n.º 7.777, no Bairro da Lapa, nesta Capital, CEP.: 05034-000, e-mail: societario.fiscal@gruposhark.com.br, eleito conforme cláusula 10ª letra "a" da 23ª Alteração e Consolidação Contratual acima mencionada, que declara ainda, sob as penas da lei, que não existem alterações contratuais da mesma, posteriores aos seus atos societários supracitados, reconhecida como a própria de que trato por mim, do que dou fé. E por ela me foi dito que por este público instrumento e nos termos de Direito, nomeia e constitui por bastantes procuradores: os Srs. **(01) CRISTINE LOCATELLI DE QUADROS**, RG. 3.750.433-5-SSP/PR, CPF/MF. 694.112.479-20, de nacionalidade brasileira, nascida aos dezenove (19) dias de maio de mil novecentos e sessenta e seis (1966), em Pontal - SP, filha de Darci Locatelli e Neusa Aparecida Ravegnani Locatelli, casada, empresária, domiciliada e residente na Rua Professor Pedro Viriato Parigot de Souza, n.º 1.805, apto. 2.701, 27º andar, no Bairro Mossungue, em Curitiba - PR, CEP.: 81200-100, e-mail: societario.fiscal@gruposhark.com.br; **(02) DARLINE LOCATELLI RENAULT DE CASTRO**, RG. 53.903.485-X-SSP/SP, CPF/MF. 141.894.328-22, de nacionalidade brasileira, nascida aos dois (02) dias de abril de mil novecentos e setenta e três (1973), em Palotina - PR, filha de Darci Locatelli e Neusa Aparecida Ravegnani Locatelli, casada, empresária, domiciliada e residente na Rua Nicolau Gagliardi, n.º 354, apto. 211, no Bairro Pinheiros, nesta Capital, CEP.: 05429-010, e-mail: societario.fiscal@gruposhark.com.br; **(03) LUCIANO RAVAGNANI**, RG. 24.890.738-4-SSP/SP, CPF/MF. 142.820.498-98, de nacionalidade brasileira, nascido aos doze (12) dias de julho de mil novecentos e setenta e um (1971), em Palotina - PR, filho de Valdomiro Ravagnani e Maria Luiza Elias Ravagnani, casado, empresário, e-mail: luciano.ravagnani@gruposhark.com.br; **(04) MARIA PEREIRA DA SILVA**, RG. 10.735.661-2-SSP/SP, CPF/MF. 941.902.758-91, de nacionalidade brasileira, nascida aos trinta (30) dias de abril de mil novecentos e cinquenta e dois (1952), em Saloá - PE, filha de Jorge Pereira da Silva e Analia Ferreira da Silva, solteira, comerciária, e-mail: maria.pereira@gruposhark.com.br; **(05) EDER BLANK**, RG. 5.060.929-4-SESP/PR, CPF/MF. 717.496.759-00, de nacionalidade brasileira, nascido aos quatro (04) dias de agosto de mil novecentos e setenta e dois (1972), em Palotina - PR, filho de Arnaldo Blank e Irma Tereza Blank, casado, comerciário, e-mail: eder.blank@gruposhark.com.br, todos domiciliados na Avenida Presidente Castelo Branco, n.º 7.777, no Bairro da Lapa, nesta Capital, CEP.: 05034-000; **(06) PEDRO EDISTON PEREIRA RÊGO**, RG. 24.135.216-2-SSP/SP, CPF/MF. 556.818.916-15, de nacionalidade brasileira, nascido aos vinte e quatro (24) dias de fevereiro de mil novecentos e sessenta e cinco (1965), em Águas Vermelhas - MG, filho de José da Silva Pereira e Clemencia de Sousa Rego, casado, administrador de empresas, domiciliado e residente na Rua Domingos José Sapienza, n.º 101, Torre B, apto. 158, no Bairro Vila Amália, nesta Capital, CEP.: 02618-000, e-mail: pedro.ediston@gruposhark.com.br; **(07) MIRIAM REGINA PAZINI**, RG. 20.282.390-8-SSP/SP, CPF/MF. 140.171.018-28, de nacionalidade brasileira, nascida em dezesseis (16) dias de junho de mil novecentos e setenta e dois (1972), em Santo André - SP, filha de Octávio Pazini e Elza Maria Fernandes Pazini, divorciada, psicóloga, domiciliada e residente na Avenida Santa Marina, n.º 1.588, Torre 1, apto. 41, no Bairro Água Branca, nesta Capital, CEP.: 05036-001, e-mail: miriam.pazini@gruposhark.com.br; **(08) GUSTAVO SAMPAIO VILHENA**, RG. 20.104.940-5-SSP/SP, CPF/MF. 200.499.568-84, de nacionalidade brasileira, nascido em treze (13) dias de fevereiro de mil novecentos e setenta e três (1973), em Ribeirão Preto - SP, filho de José Olavo Vilhena e Afonsa Dias Sampaio, casado, advogado, inscrito na OAB/SP sob n.º 165.462/SP, domiciliado na Rua Oscar Freire, n.º 2.250, conjunto T16, no Bairro Pinheiros, nesta Capital, CEP.: 05409-011, e-mail: societario.fiscal@gruposhark.com.br; **(09) ADRIANO DO CARMO**, RG. 18.678.072-2-

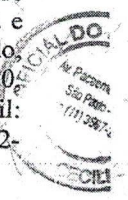
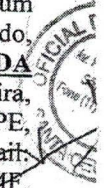

COPIA COPIA

SÃO PAULO - SP
COMARCA DE SÃO PAULO
FERNANDO NAVARRO

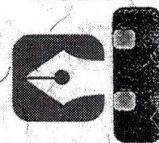

SSP/SP, CPF/MF. 149.912.638-75, de nacionalidade brasileira, nascido aos dezoito (18) dias de julho de mil novecentos e setenta (1970), em Santo André - SP, filho de José Laureano do Carmo e Aparecida Elvira Nogueira do Carmo, casado, contador, domiciliado e residente na Rua Carolina Soares, n.º 39, no Bairro Vila Diva, nesta Capital, CEP.: 02554-000, e-mail: adriano@bwcontabil.com.br e (10) **JOSÉ ROBERTO CARUZO**, RG. 56.490.907-5-SSP/SP, CPF/MF. 257.112.029-87, de nacionalidade brasileira, nascido aos vinte e um (21) dias de março de mil novecentos e quarenta e nove (1949), em Miguelópolis - SP, filho de Sebastião Caruzo e Analides de Oliveira Caruzo, viúvo, contador, domiciliado e residente na Avenida Professor Alfonso Bovero, n.º 638, apto. 142, no Bairro Perdizes, nesta Capital, CEP: 05019-010, e-mail: caruzo@bwcontabil.com.br. **AOS QUAIS OUTORGA PODERES ESPECIAIS E ESPECÍFICOS PARA EXERCER AS ATRIBUIÇÕES ABAIXO DISCRIMINADAS, EM QUALQUER PARTE DO TERRITÓRIO NACIONAL, RIGOROSAMENTE DA SEGUINTE FORMA: 1º) OS OUTORGADOS DE N.ºS 01, SRA. CRISTINE LOCATELLI DE QUADROS; 02, SRA. DARLINE LOCATELLI RENAULT DE CASTRO; 03, SR. LUCIANO RAVAGNANI E 04, SRA. MARIA PEREIRA DA SILVA, PODERÃO SEMPRE EM CONJUNTO BINÁRIO, ENTRE SI OU COM UM DOS DIRETORES NOMEADOS DA OUTORGANTE: DIRETOR DE OPERAÇÕES, SR. ADILSON BONISSONI**, RG. 344.694-SS/SC, CPF/MF. 164.594.669-04, de nacionalidade brasileira, nascido aos sete (07) dias de setembro de mil novecentos e cinquenta e um (1951), em Ipumirim - SC, filho de Felix Bonissoni e Catarina Maria Techio Bonissoni, casado, empresário, e-mail: adilson@gruposhark.com.br; ou **DIRETOR EXECUTIVO, SR. OSVALDO TERUO KOBAYASHI**, RG. 8.053.634-7-SSP/SP, CPF/MF. 809.656.528-15, de nacionalidade brasileira, nascido aos vinte e seis (26) dias de junho de mil novecentos e cinquenta e quatro (1954), em Ribeirão Pires - SP, filho de Takeshi Kobayashi e Hiroko Kobayashi, casado, empresário, e-mail: osvaldo@gruposhark.com.br, ambos domiciliados na Avenida Presidente Castelo Branco, n.º 7.777, no Bairro da Lapa, nesta Capital, CEP: 05034-000. **EXERCEREM TODOS OS PODERES CONSTANTES DESTA PROCURAÇÃO, ABAIXO RELACIONADOS, SEM QUALQUER EXCEÇÃO: a)** representar a Outorgante, ativa e passivamente, em Juízo ou fora dele; **b)** representá-la por ocasião das Alterações de Contrato Social, ou nas Assembleias Ordinárias ou Extraordinárias, especificamente nas deliberações envolvendo alterações e/ou modificações nos seus atos constitutivos nas aberturas de filiais e fechamento de filiais; **b1)** integralizar o respectivo capital social em dinheiro ou bens nas Aberturas de filiais; **b2)** requerer o que for necessário, através de formulários, documentos e requerimentos, podendo inclusive assinar as mencionadas Alterações de Contrato Social ou Alterações no Estatuto Social conforme letra "b"; **b3) NÃO PODERÁ SER SUBSTABELECIDOS OS PODERES DO ITEM "1º", das letras: "a" até "b2"; c)** representar a Outorgante ativa e passivamente junto às repartições públicas Federais, Estaduais, Municipais, Autarquias em geral, Ministério da Fazenda, Secretaria da Fazenda, Secretaria da Receita Federal, Ministérios em geral, Aeroportos, Alfândegas, Infraero, Consulados, Embaixadas, Tribunal Regional Eleitoral, Órgãos Paraestatais, Sociedade de Economia Mista, Empresas Privadas, Juntas Comerciais, Cartórios de Notas, de Registro de Títulos e Documentos, de Protesto de Letras e Títulos, de Registro de Imóveis, de Registro Civil das Pessoas Naturais e Anexos, Delegacias de Polícia, Procon, Decon, Detran, Ciretran, Sabesp, Eletropaulo/ENEL, Comgas, operadoras de telefonia fixa e móvel, tais como: Telefônica, Telesp, Telebrás, Embratel, Vivo, Claro, Tim, Oi, Nextel, BCP Telecomunicações, Seguradoras, Planos de Saúde, Administradora de Condomínios, imobiliárias e onde necessário seja a apresentação de procuração; **d)** tratar de todos os assuntos e interesses da Outorgante, podendo para tanto, efetuar compras e vendas à vista, ou a prazo, inclusive de mercadorias do ramo de comércio da Outorgante; **d1)** assinar todos e quaisquer tipos de contratos, aditivos, distratos, rescisões; **d2)** celebrar todos e quaisquer tipos de contratos; **d3)** assinar guias de informações e de recolhimentos de impostos e taxas; **d4)** pagar tributos e reclamar dos que não forem devidos; **d5)**

255
de 8

PROCURAÇÕES

REPÚBLICA FEDERATIVA DO BRASIL

VALIDO EM TODOS OS ESTADOS DO BRASIL, QUALQUER ALTERAÇÃO, RASURA OU EMENDA, INVALIDA ESTE DOCUMENTO

União das Cidades
do Interior do Estado
(Fundado em 1949)



1073260202061.000039912-7

Avenida Pacaembu 1207 Pacaembu - São Paulo - SP
Fone: 11-3667-2642

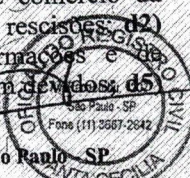



REPUBLICA FEDERATIVA DO BRASIL
Estado de São Paulo

COMPRAS E LICITAÇÕES
256
JES
ATA CE
At. Prazon
São Paul
Fone (11) 36

pagar e receber os respectivos preços; **d6)** receber e reclamar valores devidos à empresa, firmando as devidas quitações; **d7)** assinar notas de venda ou de entrega de mercadorias; **d8)** emitir notas promissórias; **d9)** descontar notas promissórias e/ou notas promissórias rurais emitidas em favor da outorgante; **d10)** sacar letras de câmbio; **d11)** endossar para cobrança, desconto ou caução duplicatas de faturas e notas promissórias; **d12)** aceitar duplicatas; **d13)** sacar duplicatas de faturas alusivas àquelas vendas, podendo negociá-las junto às instituições financeiras públicas ou privadas, desde que o produto de tais negociações seja levado a crédito da empresa; **d14)** ceder duplicatas mercantis em garantia de todas as operações vinculadas às empresas do mesmo grupo econômico, contratadas junto às instituições financeiras públicas ou privadas; **e)** abrir e encerrar contas em quaisquer instituições financeiras públicas ou privadas, inclusive Banco do Brasil S/A e Caixa Econômica Federal; **e1)** movimentar contas correntes, a prazo fixo, de caução e outras de qualquer espécie, fazendo depósitos, retiradas e ordens de pagamento; **e2)** requisitar talões de cheques; **e3)** emitir, endossar e assinar cheques; **e4)** levantar, no todo ou em parte, os saldos dessas contas e dar conformidade aos respectivos saldos; **e5)** fazer transferências de numerários; **e6)** depositar e retirar dinheiro, títulos e valores, passar recibos e dar quitação; **e7)** protestar, levantar e cancelar protestos; **e8)** autorizar prorrogações de prazos e protestos de títulos; **e9)** cobrar cheques emitidos por terceiro em favor da Outorgante; **e10)** atualizar cadastros; **e11)** realizar, solucionar, transigir, assumir obrigações, compromissos e qualquer negócio bancário em nome da Outorgante; **e12)** habilitar o acesso ao Internet Banking, alterar e registrar as respectivas senhas de acessos e autorizações para as movimentações das contas em nome da outorgante; **e13)** contrair empréstimos e/ou financiamentos junto às instituições financeiras, públicas ou privadas, assinando contratos e/ou títulos de crédito a eles relativos, podendo para tal, prestar garantias reais como penhor mercantil, caução de títulos, podendo ainda, gravar com ônus ou encargos bens móveis do patrimônio da Outorgante, para garantia dessas operações desde que o produto de tais negociações seja levado a crédito da empresa; **e14)** contrair financiamentos agrícolas de investimento e de custeio, assinando contratos de mútuo ou outros de quaisquer espécies, podendo ainda estipular cláusulas, prazos, juros e demais condições, bem como, rescindi-los, se necessário, passar recibos e dar quitação; **e15)** receber tudo quanto seja devido a outorgante, juros, dividendos, apólices, seguros, passar recibos e dar quitação; **e16)** assinar contratos de derivativos, contratos para capital de giro, contratos de câmbio, podendo fazer e receber pagamentos, contratadas junto às instituições financeiras públicas ou privadas; **e17)** prestar garantias reais tais como, fiança, aval, abono, penhor mercantil, caução de títulos, na condição de garantidores, concordando desde já, com todos os valores, vencimentos, reajustes, termos, cláusulas e condições que sejam convencionados, podendo para tanto, assinar os respectivos contratos, aditamentos, títulos de crédito, ou quaisquer outros documentos que se fizerem necessários, inclusive, para empresas do mesmo grupo econômico; **f)** admitir e demitir empregados, fixando-lhes ordenados e atribuições; **f1)** assinar contratos de trabalho, carteiras profissionais, acordos trabalhistas, termo de rescisão de contrato de trabalho; **f2)** assinar contratos de representação comercial por conta de terceiros vinculados às atividades comerciais da outorgante; **f3)** representá-la perante Sindicatos, Câmara Intersindical de Conciliação e Arbitragem Trabalhista, Justiça do Trabalho, Conselho Regional dos Representantes Comerciais, Previdência e Assistência Social, Instituto Nacional do Seguro Social, Ministério da Educação, bem como, junto à Caixa Econômica Federal, no que diz respeito a FGTS e PIS, podendo ainda, homologar rescisão de contrato de trabalho perante o respectivo sindicato da categoria ou junto à Delegacia Regional do Trabalho ou Câmara Intersindical de Conciliação e Arbitragem Trabalhista, praticando ainda, os demais atos necessários em que a Outorgante figure como empregadora; **g)** praticar todos os demais atos burocráticos e de rotina; **h)** representá-la ativa e passivamente no foro em geral, em quaisquer ações em que forem interessados, como autora ou ré, assistente ou oponente, representá-la em audiências, nomear prepostos, podendo acordar, transigir, receber e dar quitação, constituir advogados com poderes

REGISTRO CIVIL
At. Prazon, 1207
São Paulo - SP
Fone: 3667-2640

ATA CE
At. Pa
São
Fone (11)

ATA CE
At. Prazon
São Paulo - S
(11) 3667-2
REGIL

COPIA

SÃO PAULO - SP
COMARCA DE SÃO PAULO
FERNANDO NAVARRO

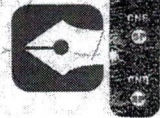

da cláusula ad judicium et extra e os especiais que se fizerem necessários, para o foro em geral, em qualquer juízo, instância ou tribunal, bem como, junto a Distritos Policiais, PROCON, DECON, IDEC; i) receber citações; ii) receber intimações; i2) prestar declarações; i3) prestar depoimentos; i4) indicar prepostos para o foro em geral; j) prestar informações e esclarecimentos, onde quer que seja necessário; k) praticar todos os atos necessários a defesa de seus interesses; l) tratar de todos os assuntos e interesses da outorgante, judicial ou extrajudicialmente, comprar, prometer comprar, vender, prometer vender, quaisquer bens móveis, automóveis, semoventes, direitos e ações, assumir obrigações, pagar e receber preços, dar e receber quitação; m) adquirir e alienar bens móveis e veículos; m1) retirar veículos dos Pátios de Apreensões e Depósitos Públicos, podendo receber e dar quitação; n) representa-la junto a quaisquer Assembleias Gerais Ordinárias ou Extraordinária de Condomínio, podendo votar e ser votada, assinar livros e atas, tomar deliberações, impugnar contas; o) representá-la junto à Empresa Brasileira de Correios e Telégrafos, podendo retirar e desembaraçar mercadorias, encomendas, assinando todos e quaisquer documentos que se fizerem necessários, receber quaisquer importâncias que a outorgante tem ou venha a ter direito a qualquer título, amigável ou extrajudicialmente, passar recibo e dar quitação; p) representá-la perante todas e quaisquer repartições ou entidades, autarquias, sociedades de economia mista ou empresas de âmbito e natureza pública estaduais, federais ou municipais, inclusive Instituto Nacional de Colonização e Reforma Agrária - INCRA, Departamento Nacional de Obras e Saneamento, PORTOBRAS, Departamento Estadual de Portos, Rios e Canais, Superintendência Nacional da Marinha Mercante, Ministério da Aeronáutica, Ministério do Exército, Ministério da Agricultura, Ministério da Indústria e Comércio, Ministério dos Transportes, Ministério da Fazenda, Ministério do Planejamento e seus órgãos subordinados, DENATRAN, Rede Ferroviária Federal S/A, Banco do Brasil S/A, Empresa Brasileira de Correios e Telégrafos, podendo exercer, requerer e assinar todos os atos previstos na Lei n.º 8.666/93, instrumentos ou papeis exigíveis e necessários para licitações públicas, como concorrências, tomadas de preços, convites, leilão, pregão presencial, pregão eletrônico, enfim todas as modalidades de licitações, podendo para tanto, praticar todos os atos necessários à licitação, usando dos recursos, interpô-los, apresentar, assinar propostas escritas e verbalmente, assinar propostas; ratificá-las, supervisionar o certame, impugnar editais, impugnar participantes, elaborar quaisquer requerimentos para a Comissão, apresentar lances, negociar preços e demais condições, confessar, transigir, renunciar, desistir, firmar compromissos ou acordos, depositar, retirar cauções, receber e dar quitação, inclusive assinar o Contrato de Fornecimento; q) constituir procuradores por instrumento particular com poderes específicos e com prazo de vigência que não poderá ser superior a três (03) anos, a contar desta data, inclusive com os poderes da cláusula "ad judicium" bem como, os demais e especiais poderes que se fizerem necessários; r) **substabelecer sempre com reserva de poderes o item "1º", das letras "c" até "p", no todo ou em parte(s), inclusive alienar bens móveis e veículos, enfim, praticar todos os demais atos necessários ao completo desempenho da presente procuração; 2º) PODENDO AINDA, OS OUTORGADOS DE N.ºS 01, SRA. CRISTINE LOCATELLI DE QUADROS; 02, SRA. DARLINE LOCATELLI RENAULT DE CASTRO; 03, SR. LUCIANO RAVAGNANI e 04, SRA. MARIA PEREIRA DA SILVA, EXERCEREM INDIVIDUALMENTE, OS SEGUINTE PODERES:** a) representar a Outorgante, ativa e passivamente, em Juízo ou fora dele; b) tratar de todos os assuntos e interesses da Outorgante, podendo para tanto, efetuar compras e vendas à vista, ou a prazo, inclusive de mercadorias do ramo de comércio da Outorgante; b1) assinar notas de venda ou de entrega de mercadorias; b2) aceitar duplicatas; c) admitir e demitir empregados, fixando-lhes ordenados e atribuições; c1) assinar contratos de trabalho, carteiras profissionais, acordos trabalhistas, termo de rescisão de contrato de trabalho; c2) representá-la perante Sindicatos, Câmara Intersindical de Conciliação e Arbitragem Trabalhista, Justiça do Trabalho, Conselho Regional dos Representantes Comerciais, Previdência e Assistência Social, Instituto Nacional do Seguro Social, Ministério da Educação,

257
28

REPÚBLICA FEDERATIVA DO BRASIL

VALIDO EM TODO TERRITÓRIO NACIONAL, EXCETO NAS CÍVILS DE ADOLESCÊNCIA, NASCIMENTO, INVALIDAZ ESTE DOCUMENTO

União Nacional
do Notariado Brasileiro
(Fundada em 1948)



10732602022061.000039913-5

Avenida Pacaembu 1207 Pacaembu - São Paulo - SP
Fone: 11-3667-2642





REPÚBLICA FEDERATIVA DO BRASIL
Estado de São Paulo

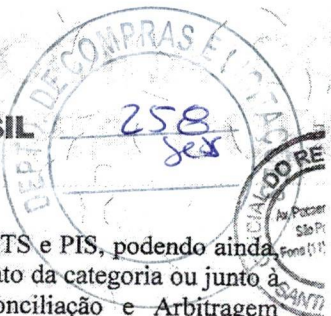

bem como, junto à Caixa Econômica Federal, no que diz respeito a FGTS e PIS, podendo ainda homologar rescisão de contrato de trabalho perante o respectivo Sindicato da categoria ou junto à Delegacia Regional do Trabalho ou Câmara Intersindical de Conciliação e Arbitragem Trabalhista, praticando ainda, os demais atos necessários em que a Outorgante figure como empregadora; **d)** praticar todos os demais atos burocráticos e de rotina; **d1)** representar a Outorgante ativa e passivamente junto às repartições públicas Federais, Estaduais, Municipais, Autarquias em geral, Ministério da Fazenda, Secretaria da Fazenda, Secretaria da Receita Federal, Ministérios em geral, Aeroportos, Alfândegas, Infraero, Consulados, Embaixadas, Tribunal Regional Eleitoral, Órgãos Paraestatais, Sociedade de Economia Mista, Empresas Privadas, Juntas Comerciais, Cartórios de Notas, de Registro de Títulos e Documentos, de Protesto de Letras e Títulos, de Registro de Imóveis, de Registro Civil das Pessoas Naturais e Anexos, Delegacias de Polícia, Procon, Decon, Detran, Ciretran, Sabesp, Eletropaulo/ENEL, Comgas, operadoras de telefonia fixa e móvel, tais como: Telefônica, Telesp, Telebrás, Embratel, Vivo, Claro, Tim, Oi, Nextel, BCP Telecomunicações, Seguradoras, Planos de Saúde, Administradora de Condomínios, imobiliárias e onde necessário seja a apresentação de procuração; **e)** assinar guias de informações e de recolhimentos de impostos e taxas; **e1)** pagar tributos e reclamar dos que não forem devidos; **e2)** receber e reclamar valores devidos à empresa, firmando as devidas quitações; **f)** protestar, levantar e cancelar protestos; **f1)** autorizar prorrogações de prazos e protestos de títulos; **f2)** cobrar cheques emitidos por terceiro em favor da Outorgante; **f3)** atualizar cadastros; **g)** representá-la ativa e passivamente no foro em geral, em quaisquer ações em que forem interessados, como autora ou ré, assistente ou oponente, representá-la em audiências, nomear prepostos, podendo acordar, transigir, receber e dar quitação, constituir advogados com poderes da cláusula ad judicium et extra e os especiais que se fizerem necessários, para o foro em geral, em qualquer juízo, instância ou tribunal, bem como, junto a Distritos Policiais, PROCON, DECON, IDEC; **g1)** receber citações; **g2)** receber intimações; **g3)** prestar declarações; **g4)** prestar depoimentos; **g5)** indicar prepostos para o foro em geral; **g6)** prestar informações e esclarecimentos, onde quer que seja necessário; **g7)** praticar todos os atos necessários a defesa de seus interesses; **h)** representá-la junto à Empresa Brasileira de Correios e Telégrafos, podendo retirar e desembaraçar mercadorias, encomendas, assinando todos e quaisquer documentos que se fizerem necessários, receber quaisquer importâncias que a outorgante tem ou venha a ter direito a qualquer título, amigável ou extrajudicialmente, passar recibo e dar quitação; **i)** representá-la perante todas e quaisquer repartições ou entidades, autarquias, sociedades de economia mista ou empresas de âmbito e natureza pública estaduais, federais ou municipais, inclusive Instituto Nacional de Colonização e Reforma Agrária - INCRA, Departamento Nacional de Obras e Saneamento, PORTOBRAS, Departamento Estadual de Portos, Rios e Canais, Superintendência Nacional da Marinha Mercante, Ministério da Aeronáutica, Ministério do Exército, Ministério da Agricultura, Ministério da Indústria e Comércio, Ministério dos Transportes, Ministério da Fazenda e Planejamento e seus órgãos subordinados, DENATRAN, Rede Ferroviária Federal S/A, Banco do Brasil S/A, Empresa Brasileira de Correios e Telégrafos, podendo exercer, requerer e assinar todos os atos previstos na Lei n.º 8.666/93, instrumentos ou papéis exigíveis e necessários para licitações públicas, como concorrências, tomadas de preços, convites, leilão, pregão presencial, pregão eletrônico, enfim todas as modalidades de licitações, podendo para tanto, praticar todos os atos necessários à licitação, usando dos recursos, interpô-los, apresentar, assinar propostas escritas e verbalmente, assinar propostas; ratificá-las, supervisionar o certame, impugnar editais, impugnar participantes, elaborar quaisquer requerimentos para a Comissão, apresentar lances, negociar preços e demais condições, confessar, transigir, renunciar, desistir, firmar compromissos ou acordos, depositar, retirar caucões, receber e dar quitação, inclusive assinar o Contrato de Fornecimento; **j)** constituir procuradores por instrumento particular com poderes específicos e com prazo de vigência que não poderá ser superior a três (03) anos, a contar desta data, inclusive com os poderes da cláusula

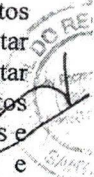

COPIA

SÃO PAULO - SP
COMARCA DE SÃO PAULO
FERNANDO NAVARRO

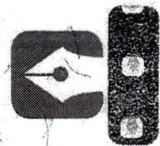

"ad judicium" bem como, os demais e especiais poderes que se fizerem necessários; **k) substabelecer sempre com reserva de poderes o item "2º", das letras "a" até "i", no todo ou em parte(s); 3º) OS OUTORGADOS DE N.ºS 04, SRA. MARIA PEREIRA DA SILVA E 05, SR. EDER BLANK, PODERÃO EXERCER, SEMPRE EM CONJUNTO BINÁRIO COM O OUTORGADO DE N.º 03, SR. LUCIANO RAVAGNANI ou COM UM DOS DIRETORES NOMEADOS DA OUTORGANTE: DIRETOR DE OPERAÇÕES, SR. ADILSON BONISSONI, OU DIRETOR EXECUTIVO, SR. OSVALDO TERUO KOBAYASHI, OS SEGUINTE PODERES:** a) representar a Outorgante, ativa e passivamente, em Juízo ou fora dele; b) abrir e encerrar contas em quaisquer instituições financeiras públicas ou privadas, inclusive Banco do Brasil S/A e Caixa Econômica Federal; **b1) movimentar contas correntes, a prazo fixo, de caução e outras de qualquer espécie, fazendo depósitos, retiradas e ordens de pagamento; b2) emitir, endossar e assinar cheques; b3) levantar, no todo ou em parte, os saldos dessas contas e dar conformidade aos respectivos saldos; b4) fazer transferências de numerários; b5) depositar e retirar dinheiro, títulos e valores, passar recibos e dar quitações; b6) requisitar talões de cheques; b7) cobrar cheques emitidos por terceiro em favor da Outorgante; b8) atualizar cadastros; b9) protestar, levantar e cancelar protestos; b10) autorizar prorrogações de prazos e protestos de títulos; b11) assinar guias de informações e de recolhimentos de impostos e taxas; b12) realizar, solucionar, transigir, assumir obrigações, compromissos e qualquer negócio bancário em nome da Outorgante; b13) contrair empréstimos e/ou financiamentos junto às instituições financeiras, públicas ou privadas, assinando contratos e/ou títulos de crédito a eles relativos, podendo para tal, prestar garantias reais como penhor mercantil, caução de títulos, podendo ainda, gravar com ônus ou encargos bens móveis do patrimônio da Outorgante, para garantia dessas operações desde que o produto de tais negociações seja levado a crédito da empresa; b14) prestar garantias reais tais como, fiança, aval, abono, penhor mercantil, caução de títulos, na condição de garantidores, concordando desde já, com todos os valores, vencimentos, reajustes, termos, cláusulas e condições que sejam convencionados, podendo para tanto, assinar os respectivos contratos, aditamentos, títulos de crédito, ou quaisquer outros documentos que se fizerem necessários, inclusive, para empresas do mesmo grupo econômico; b15) sacar duplicatas de faturas alusivas às vendas, podendo negociá-las junto às instituições financeiras públicas ou privadas desde que o produto de tais negociações seja levado a crédito da empresa; b16) habilitar o acesso ao Internet Banking, alterar e registrar as respectivas senhas de acessos e autorizações para as movimentações das contas em nome da outorgante; b17) descontar notas promissórias e/ou notas promissórias rurais emitidas em favor da outorgante; b18) contrair financiamentos agrícolas de investimento e de custeio, assinando contratos de mútuo ou outros de quaisquer espécies, podendo ainda estipular cláusulas, prazos, juros e demais condições, bem como, rescindi-los, se necessário, passar recibos e dar quitação; c) assinar todos e quaisquer tipos de contratos, aditivos, distratos, rescisões; c1) celebrar todos e quaisquer tipos de contratos; d) pagar tributos e reclamar dos que não forem devidos; d1) pagar e receber os respectivos preços; d2) receber e reclamar valores devidos à empresa, firmando as devidas quitações; d3) assinar notas de venda ou de entrega de mercadorias; d4) emitir notas promissórias; d5) sacar letras de câmbio; d6) endossar para cobrança, desconto ou caução duplicatas de faturas e notas promissórias; d7) aceitar duplicatas; d8) receber tudo quanto seja devido a outorgante, juros, dividendos, apólices, seguros, passar recibos e dar quitação; e) ceder duplicatas mercantis em garantia de todas as operações vinculadas às empresas do mesmo grupo econômico, contratadas junto às instituições financeiras públicas ou privadas; e1) assinar contratos de derivativos, contratos para capital de giro, contratos de câmbio, podendo fazer e receber pagamentos, contratadas junto às instituições financeiras públicas ou privadas; f) adquirir e alienar bens móveis e veículos; f1) retirar veículos dos Pátios de Apreensões e Depósitos Públicos, podendo receber e dar quitação; g) prestar informações e esclarecimentos, onde requerido que seja necessário; h) não poderá ser substabelecidos os poderes do item "3º", das letras**

REPÚBLICA FEDERATIVA DO BRASIL

VALOR EM TODAS AS PARTES DO DOCUMENTO, INCLUSIVE EM SEUS ANEXOS, É OBRIGATORIO E NÃO SE PODE NEGOCIAR.

União Interamericana
de Nacionalidade Civil
(Pactado em 1928)



10732602022061.000039915-1

Avenida Pacaembu 1207 Pacaembu - São Paulo, SP
Fone: 11-3667-2642

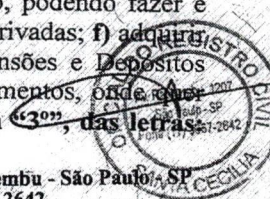



REPÚBLICA FEDERATIVA DO BRASIL
Estado de São Paulo



“a” até “g”; 4) OS OUTORGADOS DE N.ºS 06, SR. PEDRO EDISTON PEREIRA RÊGO e 07, SRA. MIRIAM REGINA PAZINI, PODERÃO, SEMPRE EM CONJUNTO BINÁRIO COM UM DOS OUTORGADOS DE N.ºS 03, SR. LUCIANO RAVAGNANI ou 04, SRA. MARIA PEREIRA DA SILVA ou COM UM DOS DIRETORES NOMEADOS DA OUTORGANTE: DIRETOR DE OPERAÇÕES, SR. ADILSON BONISSONI OU DIRETOR EXECUTIVO, SR. OSVALDO TERUO KOBAYASHI, EXERCER OS SEGUINTE PODERES: a) admitir e demitir empregados, fixando-lhes ordenados e atribuições; a1) assinar contratos de trabalho, carteiras profissionais, acordos trabalhistas, termo de rescisão de contrato de trabalho; b) assinar contratos de representação comercial por conta de terceiros vinculados às atividades comerciais da outorgante; b1) assinar contratos e aditivos de contratos de plano de assistência médica da empresa; c) praticar todos os demais atos burocráticos e de rotina; d) constituir procuradores por instrumento particular com poderes específicos e com prazo de vigência que não poderá ser superior a três (03) anos, a contar desta data, inclusive com os poderes da cláusula “ad judicium” bem como, os demais e especiais poderes que se fizerem necessários; e) **substabelecer sempre com reserva de poderes o item “4”, das letras “a” até “c”, no todo ou em parte(s); 5) PODENDO AINDA, OS OUTORGADOS DE N.ºS 06, SR. PEDRO EDISTON PEREIRA RÊGO e 07, SRA. MIRIAM REGINA PAZINI, EXERCER INDIVIDUALMENTE, OS SEGUINTE PODERES:** a) representar a Outorgante, ativa e passivamente, em Juízo ou fora dele; b) representá-la como preposto perante Sindicatos, Câmara Intersindical de Conciliação e Arbitragem Trabalhista, Justiça do Trabalho, Conselho Regional dos Representantes Comerciais, Previdência e Assistência Social, Instituto Nacional do Seguro Social, Ministério da Educação, bem como, junto à Caixa Econômica Federal, no que diz respeito a FGTS e PIS, podendo ainda, homologar rescisão de contrato de trabalho perante o respectivo sindicato da categoria ou junto à Delegacia Regional do Trabalho ou Câmara Intersindical de Conciliação e Arbitragem Trabalhista, praticando ainda, os demais atos necessários em que a Outorgante figure como empregadora; c) representá-la perante o Conselho Regional de Representantes Comerciais; d) admitir e demitir empregados, fixando-lhes ordenados e atribuições; e) assinar contratos de trabalho, carteiras profissionais, acordos trabalhistas, termo de rescisão de contrato de trabalho; f) praticar como preposto todos os demais atos burocráticos e de rotina; g) **substabelecer sempre com reserva de poderes o item “5”, das letras: “a” até “f”, no todo ou em parte(s); 6) OS OUTORGADOS DE N.ºS 01, SRA. CRISTINE LOCATELLI DE QUADROS; 02, SRA. DARLINE LOCATELLI RENAULT DE CASTRO; 03, SR. LUCIANO RAVAGNANI; 06, SR. PEDRO EDISTON PEREIRA REGO; 08, SR. GUSTAVO SAMPAIO VILHENA; 09, SR. ADRIANO DO CARMO e 10, SR. JOSÉ ROBERTO CARUZO, PODERÃO EXERCER INDIVIDUALMENTE, OS SEGUINTE PODERES:** a) representar a outorgante e tratar de todos e quaisquer assuntos, negócios, direitos e interesses da outorgante, perante a SECRETARIA DA RECEITA FEDERAL DO BRASIL, PROCURADORIA GERAL DA FAZENDA NACIONAL, SECRETARIA DE FAZENDA DOS ESTADOS DA FEDERAÇÃO BRASILEIRA, AGÊNCIAS DA PREVIDÊNCIA SOCIAL e PREFEITURAS DE MUNICÍPIOS DO BRASIL, em qualquer de seus endereços e repartições, podendo pagar tributos e taxas, exigir e dar a respectiva quitação, efetuar cadastramento/inscrição e alteração, solicitar, assinar e retirar certidões, senha web, firmar acordos, parcelamentos, fazer defesa em processos administrativos, levantamento e verificação de débitos, prestar informações e declarações, retificar informações e declarações, requerer e retirar certidões, inclusive certidões positivas com efeitos negativos e quaisquer outras, inclusive perante outros órgãos da Administração Pública; b) **substabelecer sempre com reserva de poderes o item “6” letra “a”. EXCETO PARA OS ÓRGÃOS DA SECRETARIA DA RECEITA FEDERAL DO BRASIL, se antes não forem revogados; o contrato de trabalho ou o contrato de prestação de serviços de qualquer um dos outorgados com a outorgante, implicará de pleno direito independente de qualquer interpelação,**

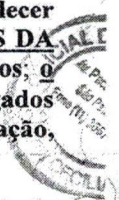

SECRETARIA DA RECEITA FEDERAL DO BRASIL

SÃO PAULO - SP
COMARCA DE SÃO PAULO
FERNANDO NAVARRO

DEPTO. DE EMPRESAS E INOVAÇÕES
26/ Ser



notificação e/ou aviso judicial ou extrajudicial em automática a extinção e revogação dos poderes do mesmo, neste ou noutros instrumentos outorgados, o(s) nome(s) e dados do(a-s) procurador(a-s-es), enfim, praticar todos os atos necessários ao bom e fiel cumprimento da presente procuração, que dará por bom, firme e valioso, **QUE TERÁ VALIDADE POR TRÊS (03) ANOS, A CONTAR DESTA DATA.** Sinal Público conforme Provimento nº 18, de 28/08/2012, do CNJ – Conselho Nacional de Justiça – site: www.cenec.org.br. Assim disse, dou fé, a pedido lhe lavrei este instrumento, que lhe sendo lido e aceita, outorga e assina. **TODOS OS DADOS DOS PROCURADORES FORAM FORNECIDOS PELO DIRETOR PRESIDENTE DA OUTORGANTE, NA FORMA APRESENTADA, QUE SE RESPONSABILIZA POR SUA EXATIDÃO.** (Selos pagos por verba-Guia 085/2021 - Custas: Desta R\$295,94 - Ao Estado R\$84,10 - À Secretaria da Fazenda R\$57,56 - Ao Município R\$6,32 - Ao MP R\$14,20 - Ao FRC R\$15,58 - Ao TJ R\$20,30 - À Santa Casa R\$2,96 = **TOTAL R\$496,96**). Selo Digital Número: 1151471PR0000000104605216. Eu, Ricardo de Jesus Bastos, escrevente autorizado, a lavrei. Eu, Fernando Navarro, Oficial, subscrevo. (ass.) **DARCI LOCATELLI JUNIOR.** Nada mais. Traslada em seguida. Eu, _____, Oficial, subscrevo, conferi e assino-.-.-

REPÚBLICA FEDERATIVA DO BRASIL

VALIDO EM TODO O TERRITÓRIO NACIONAL, QUALQUER APLICAÇÃO, RASURA OU ENEMIDA. INVÁLIDO ESTE DOCUMENTO

São Paulo, 15 de abril de 2021.	
Em testº _____ da verdade.	
FERNANDO NAVARRO OFICIAL	
Selo Digital Número:	1151471TR0000000104600218

Para conferir a procedência deste documento efetue a leitura do QR Code impresso ou acesse o endereço eletrônico <https://selodigital.tjsp.ius.br>



1º VIA
ISENTO DE SELOS



Avenida Pacaembu 1207 Pacaembu - São Paulo - SP
Fone: 11-3667-2642



REPÚBLICA FEDERATIVA DO BRASIL
Estado de São Paulo



EM BRANCO



COPIA COPIA

SÃO PAULO - SP
COMARCA DE SÃO PAULO
FERNANDO NAVARRO

LIVRO: 142--

PAGINAS: 176 a 181 -.-.-.

PROCURAÇÃO BASTANTE QUE FAZEM:

SHARK MÁQUINAS PARA CONSTRUÇÃO LTDA e suas filiais

SAIBAM QUANTOS ESTE PÚBLICO INSTRUMENTO DE PROCURAÇÃO BASTANTE VIREM, que no ano de dois mil e vinte e dois (2022), aos dezesseis (16) dias do mês de dezembro do dito ano, neste 11º Registro ao Civil das Pessoas Naturais de Santa Cecília, Comarca da Capital, perante mim 1ª Substituta, que a subscreve, compareceram como outorgantes: **SHARK MÁQUINAS PARA CONSTRUÇÃO LTDA**, CNPJ/MF. 06.224.121/0001-01 e Inscrição Estadual n.º 116.879.657.119, pessoa jurídica de direito privado, com sede social na Avenida Santa Marina, n.ºs 2.148 e 2.164, no Bairro Vila Albertina, nesta Capital, CEP.: 02732-040, registrada na JUCESP sob NIRE 35.222.334.117, em 05/05/2008, e filiais regularmente constituídas: **FILIAL n.º 1**, CNPJ/MF. 06.224.121/0002-84, registrada na JUCERGS sob NIRE 43.901.076.223, em 13/07/2004, com endereço na Avenida Getúlio Vargas, n.º 9.145, no Bairro São José, em Canoas - RS, CEP.: 92420-558; **FILIAL n.º 2**, CNPJ/MF. 06.224.121/0004-46, registrada na JUCEPAR sob NIRE 41.900.859.036, em 05/08/2004, com endereço na Avenida Doutor Ezuel Portes, n.º 19.267, Rodovia BR 277, Km 592,9, no Bairro 14 de Novembro, em Cascavel - PR, CEP.: 85804-195; **FILIAL n.º 3**, CNPJ/MF. 06.224.121/0006-08, registrada na JUCEPAR sob NIRE 41.900.862.690, em 02/09/2004, com endereço na Avenida Juscelino Kubitschek de Oliveira EC, n.º 10.789, Depósito 1, no Bairro Cidade Industrial, em Curitiba - PR, CEP.: 81170-300; **FILIAL n.º 4**, CNPJ/MF. 06.224.121/0007-99, registrada na JUCESP sob NIRE 35.903.414.880, em 05/05/2008, com endereço na Rua Professora Regina Lúcia Bin Caun, n.º 170, no Bairro Jardim Porto Seguro, em Ribeirão Preto - SP, CEP.: 14079-602; **FILIAL n.º 5**, CNPJ/MF. 06.224.121/0008-70, registrada na JUCERGS sob NIRE 43.901.387.296, em 22/04/2009, com endereço na Rua Alôncio de Camargo, n.º 1.358, no Bairro Integração, em Passo Fundo - RS, CEP.: 99032-040; **FILIAL n.º 6**, CNPJ/MF. 06.224.121/0011-75, registrada na JUCEPAR sob NIRE 41.901.164.309, em 02/08/2010, com endereço na Avenida Tiradentes, n.º 4.321, Barracão 2, no Bairro Jardim Rosicler, em Londrina - PR, CEP.: 86072-000; **FILIAL n.º 7**, CNPJ/MF. 06.224.121/0018-41, registrada na JUCESP sob NIRE 35.904.135.267, em 1º/08/2011, com endereço na Estrada Olivio Franhani, n.º 985, no Bairro Campestre, em Piracicaba - SP, CEP.: 13401-783; **FILIAL n.º 8**, CNPJ/MF. 06.224.121/0019-22, registrada na JUCESC sob NIRE 42.901.144.074, em 26/01/2017, com endereço na Rua Paulo Zimmermann, n.º 1.350, no Bairro Jardim Janaina, em Biguaçu - SC, CEP.: 88161-850; **FILIAL n.º 9**, CNPJ/MF. 06.224.121/0020-66, registrada na JUCEMS sob NIRE 54.900.352.471, em 12/05/2017, com endereço na Avenida Marcelino Pires, n.º 6.818-B, no Bairro Jardim Márcia, em Dourados - MS, CEP.: 79841-000; **FILIAL n.º 10**, CNPJ/MF. 06.224.121/0021-47, registrada na JUCEMS sob NIRE 54.900.381.897, em 27/06/2019, com endereço na Rua Montese, n.º 326, no Bairro Vila Olinda, em Campo Grande - MS, CEP.: 79060-100, com fundos para Rua Joaquim Manoel de Souza, n.ºs 233 e 245, no Bairro Vila Olinda, em Campo Grande - MS, CEP.: 79060-070; **FILIAL n.º 11**, CNPJ/MF. 06.224.121/0022-28, registrada na JUCESP sob NIRE 35.906.246.350, em 26/07/2021, com endereço na Avenida Percy Gandini, n.º 2.035, sala 01, no Bairro Vila Toninho, em São José do Rio Preto - SP, CEP.: 15077-000; **FILIAL n.º 12**, CNPJ/MF. 06.224.121/0023-09, registrada na JUCERS sob NIRE 43.920.031.264, em 26/07/2021, com endereço na Avenida Prefeito Evandro Behr, n.º 8.644, Comércio, no Bairro Camobi, em Santa Maria - RS, CEP.: 97110-800; **FILIAL n.º 13**, CNPJ/MF. 06.224.121/0024-90, registrada na JUCESC sob NIRE 42.902.070.139, em 20/10/2021, com endereço na Rua Alberto Santos Dumont E, n.º 52-E, no Bairro São Cristovão, em Chapecó - SC, CEP.: 89804-040 e **FILIAL n.º 14**, CNPJ/MF. 06.224.121/0025-70, registrada na JUCEPAR sob NIRE 41.901.988.956, em 06/12/2022, com endereço na Mauricio Coluci, n.º 4.727, no Bairro Parque Residencial e Industrial San Michel, em Marialva - PR, CEP.: 86990-000, neste ato representadas conforme termos da cláusula 9ª § 2º letra "e" de sua 29ª Alteração e Consolidação Contratual de 29/11/2022, registrada na JUCESP sob n.º 683.870/22-1, em 06/12/2022 e JUCEMS sob n.º 54904754,

REPÚBLICA FEDERATIVA DO BRASIL

VALIDO EM TODO TERRITÓRIO NACIONAL. QUALQUER ALTERAÇÃO, RASURA OU EMENDA, INVALIDA ESTE DOCUMENTO

Linha Intermediária
de Notariedade Lalinha
(Fundada em 1948)

10732602060278.000042278-5

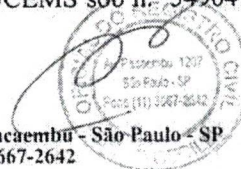
Avenida Pacaembu 1207 Pacaembu - São Paulo - SP
Fone: 11-3667-2642



REPÚBLICA FEDERATIVA DO BRASIL
Estado de São Paulo



em 09/12/2022, das quais foram extraídas cópias autenticadas que ficam arquivadas neste Registro Civil na Pasta n.º 40, sob n.º 19, *por seus Diretores: de Operações*, os Srs. **ADILSON BONISSONI**, RG 344.694-SSI/SC, CPF/MF. 164.594.669-04, de nacionalidade brasileira, nascido aos 07/09/1951, em Ipumirim - SC, filho de Felix Bonissoni e de Catarina Maria Techio Bonissoni, casado, empresário, e-mail: adilson@gruposhark.com.br e **Executivo**, **OSVALDO TERUO KOBAYASHI**, RG. 8.053.634-7-SSP/SP, CPF/MF. 809.656.528-15, de nacionalidade brasileira, nascido aos 26/06/1954, em Ribeirão Pires - SP, filho de Takeshi Kobayashi e de Hiroko Kobayashi, casado, empresário, e-mail: osvaldo@gruposhark.com.br, ambos domiciliados na Avenida Presidente Castelo Branco, n.º 7.777, no Bairro Parque Residencial da Lapa, nesta Capital, CEP.: 05034-000, que declaram ainda, sob as penas da lei, que não existem alterações contratuais da mesma, posterior aos seus atos societários supracitados, reconhecida como a própria de que trato por mim, do que dou fé. E por ela me foi dito que por este público instrumento e nos termos de Direito, nomeia e constitui por bastantes procuradores, os Srs. (01) **CESAR MARTIN DI LUCA**, RNE. V419853-R-DPF/SOD/SP, CPF/MF. 010.900.359-42, de nacionalidade argentina, nascido aos 14/09/1970, em Moroto - Argentina, filho de Di Luca Julio Cesar e de Frisch Luisa Clelia, casado, empresário, domiciliado e residente na Avenida Professora Yolanda Berti Justi, n.º 260, Quadra P, Lote 32, no Bairro Jardim Residencial Giverny, em Sorocaba - SP, CEP.: 18048-250; e-mail: cesar.diluca@sharkmaquinas.com.br; (02) **GERCIJAMES DE CARVALHO SOARES**, RG. 8.122.640-8-SSP/SP, CPF/MF. 000.113.538-48, de nacionalidade brasileira, nascido aos 24/08/1955, em São Sebastião do Paraíso - MG, filho de Derly de Carvalho Soares e de Catarina Murari Soares, casado, gerente nacional de serviços, domiciliado e residente na Rua Wilis Roberto Banks, n.º 549, Bloco C, apto. 34-C, no Bairro Parque Maria Domitila/Parque Maria Alice, nesta Capital, CEP.: 05128-900; e-mail: gerci.james@sharkmaquinas.com.br; (03) **JOSÉ LUIZ PARISATTO**, RG. 7.469.485-6-SSP/SP, CPF/MF. 345.945.906-91, de nacionalidade brasileira, nascido aos 15/05/1959, em Santo André - SP, filho de Amadeu Dino Parisatto e de Maria Antonieta Mota Parisatto, casado, gerente geral, domiciliado e residente na Avenida Pompéia, n.º 2.361, apto. 73, no Bairro Vila Pompéia, nesta Capital, CEP.: 05023-001; e-mail: jose.parisatto@sharkmaquinas.com.br; (04) **MARIELSON OLIVEIRA ALVES MORENO**, RG. 28.604.372-5-SSP/SP, CPF/MF. 203.840.918-81, de nacionalidade brasileira, nascido aos 14/03/1973, em Macaúbas - BA, filho de Manoel Alves Moreno e de Joana de Oliveira, casado, gerente administrativo corporativo, domiciliado e residente na Rua São Donaciano, n.º 155, no Bairro Cidade Patriarca, nesta Capital, CEP.: 03553-090, e-mail: marielson.moreno@gruposhark.com.br; (05) **ALLANA KELLEN SILVA SCLOSA**, RG. 49.163.259-9-SSP/SP, CPF/MF. 398.370.168-09, de nacionalidade brasileira, nascida aos 05/08/1992, em São Paulo - SP, filha de Afonso Ferreira da Silva Filho e de Rosângela Aparecida dos Santos Silva, casada, gerente administrativa, domiciliada e residente na Rua Jacaré Copaiba, n.º 163, apto. 127, no Bairro Vila Marina, nesta Capital, CEP.: 02965-170; e-mail: allana.silva@sharkmaquinas.com.br; (06) **MARCOS BARDELLA**, RG. 4.933.237-5-SSP/SP, CPF/MF. 414.411.688-34, de nacionalidade brasileira, nascido aos 13/04/1952, em São Caetano do Sul - SP, filho de Mário Bardella e de Ana Bardella, casado, gerente regional I, domiciliado e residente na Alameda das Quaresmeiras, n.º 246, Condomínio Jardim Primavera, no Bairro Residencial Jardim Primavera, em Louveira - SP, CEP.: 13291-270; e-mail: marcos.bardella@sharkmaquinas.com.br; (07) **SILVANO APARECIDO FERREIRA**, RG. 17.998.131-6-SSP/SP, CPF/MF. 063.824.078-60, de nacionalidade brasileira, nascido aos 22/02/1965, em Londrina - PR, filho de Otávio Candido Ferreira e de Terezinha Maria Ferreira, solteiro, gerente de vendas de máquinas, domiciliado e residente na Rua Amador Bueno, n.º 520, no Bairro Vila Santista, em Franco da Rocha - SP, CEP.: 07809-040; e-mail: silvano.ferreira@sharkmaquinas.com.br; (08) **WILLIAM DOUGLAS PRADO**, RG. 29.773.650-4-SSP/SP, CPF/MF. 216.025.988-86, de nacionalidade brasileira, nascido aos 15/08/1978, em Campinas - SP, filho de Celso Ricardo Prado e de Edna Maria Lima Prado, casado, gerente de filial, domiciliado e residente na Rua da Catedral, n.º 65, Condomínio Viena, no Bairro Jardim Residencial Viena, Indaiatuba - SP, CEP.: 13331-683; e-mail: william.prado@sharkmaquinas.com.br; (09) **GISELE CREPALDI TITO**, RG. 40.010.690-5-SSP/SP,



SÃO PAULO - SP
COMARCA DE SÃO PAULO
FERNANDO NAVARRO



265
jes

CPF/MF. 312.091.998-58, de nacionalidade brasileira, nascida aos 10/03/1983, em Piracicaba - SP, filha de José Wilson Crepaldi e de Renata Aparecida Munhoz Crepaldi, casada, coordenadora administrativa, domiciliada e residente na Rua Queluz, n.º 33, no Bairro IAA/Santa Terezinha, em Piracicaba - SP, CEP.: 13411-156, e-mail: gisele.tito@sharkmaquinas.com.br (10) **MILTON MAEDA**, RG. 14.196.917-9-SSP/SP, CPF/MF. 075.195.238-96, de nacionalidade brasileira, nascido ao 1º/03/1965, em São Paulo - SP, filho de Yasuki Maeda e de Leko Maeda, divorciado, gerente de filial, domiciliado e residente na Rua Iguape, n.º 603, apto. 52, no Bairro Jardim Paulista, em Ribeirão Preto - SP, CEP.: 14090-092, e-mail: milton.maeda@sharkmaquinas.com.br; (11) **NORIVALDO HERNANDES DIAS**, RG. 13.770.429-X-SSP/SP, CPF/MF. 047.704.358-51, de nacionalidade brasileira, nascido aos 29/11/1963, em Ribeirão Preto - SP, filho de Noé Dias da Silva e de Clarisse Hernandez Dias, casado, vendedor, domiciliado e residente na Avenida Professor João Fiusa, n.º 2.241, apto. 174, no Bairro Jardim Botânico, em Ribeirão Preto - SP, CEP.: 14024-250, e-mail: norivaldo.hernandes@sharkmaquinas.com.br; (12) **MARIO ALVES DE OLIVEIRA JUNIOR**, RG. 1.669.648-SEJUSP/MS, CPF/MF. 032.347.681-37, de nacionalidade brasileira, nascido aos 07/03/1990, em Campo Grande - MS, filho de Mario Alves de Oliveira e de Leonice Belem Ferreira, casado, gerente de filial, domiciliado e residente na Avenida Nelly Martins, n.º 1.838, apto. 1.704, Torre Bilbao, no Bairro Carandá Bosque, em Campo Grande - MS, CEP.: 79032-295, e-mail: mario.junior@sharkmaquinas.com.br; (13) **CLÁUDIA REGINA LOPES QUINELATO**, RG. 00.130.109-5-SSP/MS, CPF/MF. 005.504.951-69, de nacionalidade brasileira, nascida aos 13/03/1985, em Ponta Porã - MS, filha de Osvaldo Quinelato e de Marcia Lopes, casada, coordenadora administrativa, domiciliada e residente na Rua Delegado Júlio Cesar da Fonte Nogueira, n.º 55, Residencial Ecoparque 5, casa 51, no Bairro Jardim Veraneio, em Campo Grande - MS, CEP.: 79037-090; e-mail: claudia.quinelato@sharkmaquinas.com.br; (14) **FERNANDO BENDIXEN DA SILVA**, RG. 3.395.643-6-SESP/PR, CPF/MF. 524.522.129-20, de nacionalidade brasileira, nascido aos 06/03/1965, em Curitiba - PR, filho de Adolpho Bendixen da Silva e de Araci Miranda da Silva, casado, gerente de filial, domiciliado e residente na Rua Ivan Serpa, n.º 958, casa 28, Condomínio Veneza, no Bairro Canadá, em Cascavel - PR, CEP.: 85813-434; e-mail: fernando.silva@sharkmaquinas.com.br; (15) **VANDERLEIA DOS SANTOS DE OLIVEIRA**, RG. 7.816.803-0-SESP/PR, CPF/MF. 035.029.439-90, de nacionalidade brasileira, nascida aos 14/01/1981, em Cascavel - PR, filha de Angelino Roque dos Santos e de Luceni dos Santos, casada, auxiliar administrativa financeira, domiciliado e residente na Rua Cabo Pedro Maria Neto, n.º 1.420, no Bairro Santa Felicidade, em Cascavel - PR, CEP.: 85803-430, e-mail: cascavel.assadm@sharkmaquinas.com.br; (16) **FERNANDO ALCEU SCOLARO**, RG. 6.830.933-6-SESP/PR, CPF/MF. 016.788.299-60, de nacionalidade brasileira, nascido aos 28/10/1977, em Curitiba - PR, filho de Alberto Alceu Scolaro e de Eli Terezinha Scolaro, divorciado, gerente regional, domiciliado e residente na Rua Ernesto Biscardi, n.º 1.155, casa 4, no Bairro Cidade Industrial, em Curitiba - PR, CEP.: 81312-120; e-mail: fernando.scolaro@sharkmaquinas.com.br; (17) **MARGARETE WONSOVICZ**, RG. 5.591.958-5-SESP/PR, CPF/MF. 030.578.179-04, de nacionalidade brasileira, nascida aos 22/06/1979, em Mandirituba - PR, filha de Silvestre Wonsovicz e de Maria Dezatnik Wonsovicz, divorciada, coordenadora comercial, domiciliada e residente na Avenida São João, n.º 669, Bairro Centro, em Contenda/PR, CEP.: 83730-000; e-mail: margarete.wonsovicz@sharkmaquinas.com.br; (18) **CLAUDEMIR FERREIRA DE SOUZA**, RG. 7.733.149-2-SESP/PR, CPF/MF. 029.858.189-23, de nacionalidade brasileira, nascido aos 26/11/1980, em Curitiba - PR, filho de Ailton Ferreira de Souza e de Maria Aparecida de Souza, casado, gerente de filial, domiciliado e residente na Rua Olavo Bilac, n.º 310, no Bairro Champagnat, em Londrina - PR, CEP.: 86062-000; e-mail: claudemir.souza@sharkmaquinas.com.br; (19) **VIVIAN BEATRIZ TARIFA DE CASTRO**, RG. 11.006.324-5-SESP/PR, CPF/MF. 074.865.679-03, de nacionalidade brasileira, nascida aos 27/04/1993, em Londrina - PR, filha de Vanda Tarifa de Castro, divorciada, assistente administrativa, domiciliada e residente na Rua Araribóia, n.º 157, no Bairro Vila Portuguesa, em Londrina - PR, CEP.: 86026-660; e-

REPÚBLICA FEDERATIVA DO BRASIL
 VALIDA EM TODO TERRITÓRIO NACIONAL, QUILQUER ANO, SEMPRE NASCIDA OU ENFERMADA, INFLUÊNCIA ESTE DOCUMENTO

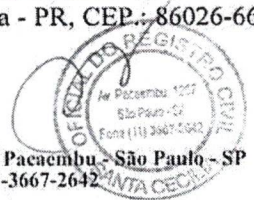

Avenida Pacaembu 1207 Pacaembu - São Paulo - SP
Fone: 11-3667-2642



REPÚBLICA FEDERATIVA DO BRASIL
Estado de São Paulo

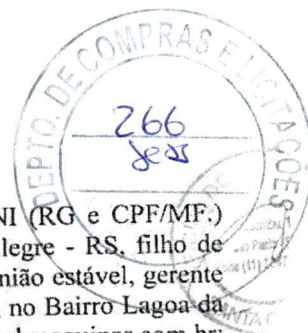

mail: vivian.castro@sharkmaquinas.com.br; (20) **LUIZ FERNANDO BLOS**, DNI (RG e CPF/MF.) 467.328.450-04, de nacionalidade brasileira, nascido aos 11/05/1966, em Porto Alegre - RS, filho de Sergio Miguel Blos e de Marga Elena Uhr Blos, divorciado, declara que vive em união estável, gerente de filial, domiciliado e residente na Rua Servidão Maria Cordeiro de Souza, n.º 81, no Bairro Lagoa da Conceição, em Florianópolis - SC, CEP.: 88048-575; e-mail: luis.fernando@sharkmaquinas.com.br; (21) **LUCIANA PEDROSO MARTINS DE ARAÚJO FRAGA**, RG. 3.209.718-2-SSP/SC, CPF/MF. 892.897.579-49, de nacionalidade brasileira, nascida aos 06/11/1975, em Xanxerê - SC, filha de Natalvino Martins de Araújo e de Helena Maria Pedroso, casada, coordenadora administrativa, domiciliada e residente na Rua José Ferminio Marçal, n.º 72, no Bairro Prado de Baixo, em Biguaçu - SC, CEP.: 88160-016, e-mail: luciana.fraga@sharkmaquinas.com.br; (22) **CLEITON ROSSATO**, RG. 3.080.842.821-SSP/RS, CPF/MF. 011.025.960-27, de nacionalidade brasileira, nascido aos 06/03/1987, em Passo Fundo - RS, filho de Ivo Rossato e de Saudete Ines Rossato, solteiro, declara que vive em união estável, gerente de filial, domiciliado e residente na Rua Engenheiro João Luderitz, n.º 550, apto. 505A, no Bairro Sarandi, em Porto Alegre - RS, CEP.: 91130-050, e-mail: cleiton.rossato@sharkmaquinas.com.br; (23) **ALICE MARIS DA LUZ**, RG. 2.081.580.165-SJS/II RS, CPF/MF. 001.472.170-83, de nacionalidade brasileira, nascida aos 11/01/1983, em Porto Alegre - RS, filha de Vardeli da Luz e de Beatriz Catarina Maris da Luz, solteira, declara que vive em união estável, coordenadora administrativa, domiciliado e residente na Rua Roça Sales, n.º 35, em Bairro Cohab C, em Gravataí - RS, CEP.: 94030-470; email: alice.luz@sharkmaquinas.com.br; (24) **LEANDRO ROCHA BRKANITCH**, RG. 10.625.946-1-SSP/PR, CPF/MF. 881.892.280-72, de nacionalidade brasileira, nascido aos 12/06/1979, em Passo Fundo - RS, filho de Ruben Nelson Brkanitch e de Sonia Maria Rocha Brkanitch, casado, gerente comercial, domiciliado e residente na Rua Moron, n.º 2.032, apto. 902, no Bairro Centro, em Passo Fundo - RS, CEP.: 99010-034; e-mail: leandro.rocha@sharkmaquinas.com.br e (25) **FABIANA APARECIDA NICOLAI**, RG. 3.089.519.072-SJS/II-RS, CPF/MF. 010.294.880-10, de nacionalidade brasileira, nascida aos 23/03/1986, em Passo Fundo - RS, filha de Flavio Nicolai e de Maria Salete Nicolai, casada, analista administrativa júnior, domiciliada e residente na Rua João Rojão Pavão, n.º 145, no Bairro Planaltina, em Passo Fundo - RS, CEP.: 99062-590; e-mail: fabiana.nicolai@sharkmaquinas.com.br, **AOS QUAIS OUTORGAM PODERES ESPECIAIS E ESPECÍFICOS PARA EXERCEREM AS ATRIBUIÇÕES ABAIXO DISCRIMINADAS, EM QUALQUER PARTE DO TERRITÓRIO NACIONAL, RIGOROSAMENTE DA SEGUINTE FORMA: 1º) OS OUTORGADOS DE N.ºS 01 A 05, INDIVIDUALMENTE, PODERÃO EXERCER OS SEGUINTE PODERES:** a) representar a Outorgante e suas filiais ativa e passivamente, em Juízo ou fora dele; b) tratar de todos os assuntos e interesses da Outorgante e de suas filiais, podendo para tanto, efetuar compras e vendas à vista, ou a prazo, inclusive de mercadorias do ramo de comércio da Outorgante e de suas filiais; b1) assinar notas de venda ou de entrega de mercadorias; b2) aceitar duplicatas; c) admitir e demitir empregados, fixando-lhes ordenados e atribuições; c1) assinar contratos de trabalho, carteiras profissionais, acordos trabalhistas, termo de rescisão de contrato de trabalho; c2) representar a Outorgante e suas filiais perante Sindicatos, Câmara Intersindical de Conciliação e Arbitragem Trabalhista, Justiça do Trabalho, Conselho Regional dos Representantes Comerciais, Previdência e Assistência Social, Instituto Nacional do Seguro Social, Ministério da Educação, bem como, junto à Caixa Econômica Federal, no que diz respeito a FGTS e PIS, podendo ainda, homologar rescisão de contrato de trabalho perante o respectivo sindicato da categoria ou junto à Delegacia Regional do Trabalho ou Câmara Intersindical de Conciliação e Arbitragem Trabalhista, praticando ainda, os demais atos necessários em que a Outorgante e suas filiais figurem como empregadoras; d) praticar todos os demais atos burocráticos e de rotina; d1) representar a Outorgante e suas filiais ativa e passivamente junto às repartições públicas Federais, Estaduais, Municipais (Prefeituras), Autarquias em geral, Ministério da Fazenda, Secretaria da Fazenda, Secretaria da Receita Federal, Ministério do Trabalho, Ministérios em geral, Aeroportos, Alfândegas, Infraero, Consulados, Embaixadas, Tribunal Regional



SÃO PAULO - SP
COMARCA DE SÃO PAULO
FERNANDO NAVARRO



Eleitoral, Órgãos Paraestatais, Sociedade de Economia Mista, Empresas Privadas, Juntas Comerciais, Cartórios de Notas, de Registro de Títulos e Documentos, de Protesto de Letras e Títulos, de Registro de Imóveis, de Registro Civil das Pessoas Naturais e Anexos, Delegacias de Polícia, Procon, Decon, Detran, Ciretran, Sabesp, Eletropaulo/ENEL, Comgás, Empresas de Energia e Abastecimento de Água; operadoras de telefonia fixa e móvel, tais como: Telefônica, Telesp, Embratel, Telebrás, Vivo, Claro, Tim, Oi, Nextel, BCP Telecomunicações, Seguradoras, Planos de Saúde, Administradora de Condomínios, imobiliárias e onde necessário seja a apresentação de procuração; **d2)** assinar guias de informações e de recolhimentos de impostos e taxas; **d3)** pagar tributos e reclamar dos que não forem devidos; **d4)** receber e reclamar valores devidos à Outorgante e suas filiais, firmando as devidas quitações; **e)** protestar, levantar e cancelar protestos; **e1)** autorizar prorrogações de prazos de títulos; **e2)** cobrar cheques emitidos por terceiro em favor da Outorgante e de suas filiais; **f)** representar a Outorgante e suas filiais ativa e passivamente no foro em geral, em quaisquer ações em que forem interessados, como autoras ou rés, assistentes ou oponentes, representar a Outorgante e suas filiais em audiências, nomear prepostos, podendo acordar, transigir, receber e dar quitação, para o foro em geral, em qualquer juízo, instância ou tribunal, bem como, junto a Distritos Policiais, PROCON, DECON, IDEC; **f1)** receber citações; **f2)** receber intimações; **f3)** prestar declarações; **f4)** prestar depoimentos; **f5)** representar a Outorgante e suas filiais nas audiências e indicar prepostos para o foro em geral; **f6)** praticar todos os atos necessários a defesa dos interesses da Outorgante e suas filiais; **g)** representar a Outorgante e suas filiais perante todas e quaisquer repartições ou entidades, autarquias em geral, sociedades de economia mista ou empresas de âmbito e natureza pública estaduais, federais ou municipais, inclusive Instituto Nacional de Colonização e Reforma Agrária - INCRA, Departamento Nacional de Obras e Saneamento, PORTOBRAS, Departamento Estadual de Portos, Rios e Canais, Superintendência Nacional da Marinha Mercante, Ministério da Aeronáutica, Ministério do Exército, Ministério da Agricultura, Ministério da Indústria e Comércio, Ministério dos Transportes, Ministério da Fazenda e Planejamento e seus órgãos subordinados, DENATRAN, Rede Ferroviária Federal S/A, Banco do Brasil S/A, Empresa Brasileira de Correios e Telégrafos, podendo exercer, requerer e assinar todos os atos previstos nas Leis nºs 8.666/93 e 14.133/21, instrumentos ou papéis exigíveis e necessários para licitações públicas, como concorrências, tomadas de preços, convites, leilão, pregão presencial, pregão eletrônico, enfim todas as modalidades de licitações, podendo para tanto, praticar todos os atos necessários à licitação, usando dos recursos, interpô-los, apresentar, assinar propostas escritas e verbalmente, assinar propostas; ratificá-las, supervisionar o certame, impugnar editais, impugnar participantes, elaborar quaisquer requerimentos para a Comissão, apresentar lances, negociar preços e demais condições, confessar, transigir, renunciar, desistir, firmar compromissos ou acordos, depositar, retirar cauções, receber e dar quitação, inclusive assinar o Contrato de Fornecimento; **h)** **substabelecer sempre com reserva de poderes o item "1º", das letras "a" até "g", no todo ou em parte(s); 2º) PODENDO AINDA, OS OUTORGADOS DE N.ºS 05 AO 25, EXERCEREM INDIVIDUALMENTE, OS SEGUINTE PODERES:** a) representar a Outorgante e suas filiais perante todas e quaisquer repartições ou entidades, autarquias em geral, sociedades de economia mista ou empresas de âmbito e natureza pública estaduais, federais ou municipais, inclusive Instituto Nacional de Colonização e Reforma Agrária - INCRA, Departamento Nacional de Obras e Saneamento, PORTOBRAS, Departamento Estadual de Portos, Rios e Canais, Superintendência Nacional da Marinha Mercante, Ministério da Aeronáutica, Ministério do Exército, Ministério da Agricultura, Ministério da Indústria e Comércio, Ministério dos Transportes, Ministério da Fazenda e Planejamento e seus órgãos subordinados, DENATRAN, Rede Ferroviária Federal S/A, Banco do Brasil S/A, Empresa Brasileira de Correios e Telégrafos, podendo exercer, requerer e assinar todos os atos previstos nas Leis nºs 8.666/93 e 14.133/21, instrumentos ou papéis exigíveis e necessários para licitações públicas, como concorrências, tomadas de preços, convites, leilão, pregão presencial, pregão eletrônico, enfim todas as modalidades de licitações, podendo para tanto, praticar todos os atos necessários à licitação, usando dos recursos, interpô-los, apresentar, assinar propostas escritas e verbalmente, assinar propostas; ratificá-las,

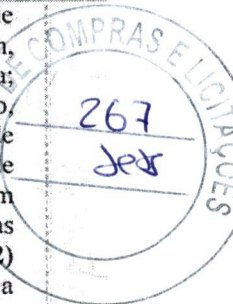

10732602060278.000042280-7

Avenida Pacaembu 1207 Pacaembu - São Paulo - SP
Fone: 11-3667-2642



REPÚBLICA FEDERATIVA DO BRASIL
Estado de São Paulo

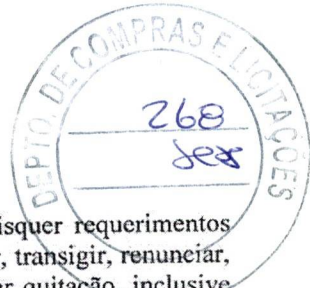

supervisionar o certame, impugnar editais, impugnar participantes, elaborar quaisquer requerimentos para a Comissão, apresentar lances, negociar preços e demais condições, confessar, transigir, renunciar, desistir, firmar compromissos ou acordos, depositar, retirar cauções, receber e dar quitação, inclusive assinar o Contrato de Fornecimento; **b) substabelecer sempre com reserva de poderes o item "2º", a letra "a", no todo ou em parte(s); 3º) PODENDO AINDA, OS OUTORGADOS DE N.ºS 01 AO 06 E DE N.ºS 08 AO 10 E DE N.ºS 12 AO 25, EXERCEREM INDIVIDUALMENTE, OS SEGUINTE** **PODERES:** a) representar a Outorgante e suas filiais junto ao DETRAN com fim específico de emplacar, licenciar, retirar documentos referente ao processo de primeiro registro do veículo, mudar características, fazer vistoria de veículos de propriedade da outorgante e suas filiais, podendo para tanto, assinar e retirar documentos pertinentes aos veículos, retirar veículos dos Pátios de Apreensão, Depósitos Públicos ou onde necessário seja a apresentação desta procuração, podendo receber e dar quitação, autenticar documentos, receber e pagar importâncias, impetrar recursos; **b) NÃO PODERÃO SER SUBSTABELECIDOS OS PODERES DO ITEM "3º", LETRA "A", se antes não forem revogados, o contrato de trabalho ou o contrato de prestação de serviços de qualquer um dos outorgados com a Outorgante e suas filiais, implicará de pleno direito independente de qualquer interpelação, notificação e/ou aviso judicial ou extrajudicial em automática a extinção e revogação dos poderes do mesmo, neste ou noutros instrumentos outorgados, o(s) nome(s) e dados do(a-s) procurador(a-s-es), enfim, praticar todos os atos necessários ao bom e fiel cumprimento da presente procuração, que dará por bom, firme e valioso, QUE TERÁ VALIDADE POR 3 (TRÊS) ANOS, A CONTAR DESTA DATA. Sinal Público conforme Provimento n.º 18, de 28/08/2012, do CNJ - Conselho Nacional de Justiça - site: www.censec.org.br. Assim disse, dou fé, a pedido lhe lavrei este instrumento, que lhe sendo lido e aceito, outorga e assina. **TODOS OS DADOS DOS PROCURADORES FORAM FORNECIDOS PELOS DIRETORES: DE OPERAÇÕES E EXEUTIVO DA OUTORGANTE E SUAS FILIAIS, NA FORMA APRESENTADA, QUE SE RESPONSABILIZAM POR SUA EXATIDÃO.** (Selos pagos por verba-Guia 287/2022 - Custas: Desta R\$162,60 - Ao Estado R\$46,22 - À Secretaria da Fazenda R\$31,63 - Ao Município R\$3,47 - Ao MP R\$7,81 - Ao FRC R\$8,56 - Ao TJ R\$11,16 - À Santa Casa R\$1,63 = **TOTAL R\$273,08**). Selo Digital Número: 1151471PR000000017549222Q. Eu, Therezinha de Souza Vasconcelos Navarro, 1ª Substituta, subscrevo. (ass.) **ADILSON BONISSONI- OSVALDO TERUO KOBAYASHI**. Nada mais. Traslada em seguida. Eu, *Therezinha de Souza Vasconcelos Navarro*, 1ª Substituta, a lavrei e subscrevo, conferi e assino-.-.-**

São Paulo, 16 de dezembro de 2022	
Em testº <u><i>Therezinha de Souza Vasconcelos Navarro</i></u> da verdade. THEREZINHA DE SOUZA VASCONCELOS NAVARRO 1ª SUBSTITUTA	
Selo Digital Número:	1151471TR000000017549122K
Para conferir a procedência deste documento efetue a leitura do QR Code impresso ou acesse o endereço eletrônico https://selodigital.tjsp.jus.br	

1ª VIA
ISENTO DE SELOS

1ª VIA
ISENTO DE SELOS

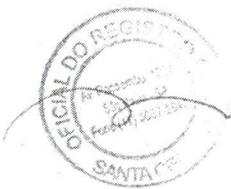



REPÚBLICA FEDERATIVA DO BRASIL

CADASTRO NACIONAL DA PESSOA JURÍDICA



NÚMERO DE INSCRIÇÃO 06.224.121/0006-08 FILIAL	COMPROVANTE DE INSCRIÇÃO E DE SITUAÇÃO CADASTRAL	DATA DE ABERTURA 02/09/2004
---	---	--------------------------------

NOME EMPRESARIAL SHARK MAQUINAS PARA CONSTRUCAO LTDA

TÍTULO DO ESTABELECIMENTO (NOME DE FANTASIA) SHARK MAQUINAS	PORTE DEMAIS
--	-----------------

CÓDIGO E DESCRIÇÃO DA ATIVIDADE ECONÔMICA PRINCIPAL 46.62-1-00 - Comércio atacadista de máquinas, equipamentos para terraplenagem, mineração e construção; partes e peças
--

CÓDIGO E DESCRIÇÃO DAS ATIVIDADES ECONÔMICAS SECUNDÁRIAS 46.61-3-00 - Comércio atacadista de máquinas, aparelhos e equipamentos para uso agropecuário; partes e peças 33.14-7-17 - Manutenção e reparação de máquinas e equipamentos de terraplenagem, pavimentação e construção, exceto tratores 46.19-2-00 - Representantes comerciais e agentes do comércio de mercadorias em geral não especializado 45.20-0-01 - Serviços de manutenção e reparação mecânica de veículos automotores 45.30-7-01 - Comércio por atacado de peças e acessórios novos para veículos automotores
--

CÓDIGO E DESCRIÇÃO DA NATUREZA JURÍDICA 206-2 - Sociedade Empresária Limitada
--

LOGRADOURO AV JUSCELINO KUBITSCHEK DE OLIVEIRA	NÚMERO 10789	COMPLEMENTO DEPOSITO 1
---	-----------------	---------------------------

CEP 81.170-300	BAIRRO/DISTRITO CIDADE INDUSTRIAL	MUNICÍPIO CURITIBA	UF PR
-------------------	--------------------------------------	-----------------------	----------

ENDEREÇO ELETRÔNICO SOCIETARIO.FISCAL@GRUPOSHARK.COM.BR	TELEFONE (11) 2159-9000
--	----------------------------

ENTE FEDERATIVO RESPONSÁVEL (EFR) *****
--

SITUAÇÃO CADASTRAL ATIVA	DATA DA SITUAÇÃO CADASTRAL 02/09/2004
-----------------------------	--

MOTIVO DE SITUAÇÃO CADASTRAL

SITUAÇÃO ESPECIAL *****	DATA DA SITUAÇÃO ESPECIAL *****
----------------------------	------------------------------------

Aprovado pela Instrução Normativa RFB nº 1.863, de 27 de dezembro de 2018.

Emitido no dia 11/07/2023 às 13:25:39 (data e hora de Brasília).

REPUBLICA FEDERATIVA DO BRASIL
MINISTÉRIO DA INFRAESTRUTURA
DEPARTAMENTO NACIONAL DE TRÂNSITO
CARTEIRA NACIONAL DE HABILITAÇÃO

PR

VÁLIDA EM TODO O TERRITÓRIO NACIONAL
1937053499

Nome: MARGARETE WONSOVICZ

DOC. IDENTIDADE/ÓRG EMISSOR/UF: 55919585 SESP PR

CPF: 030.578.179-04 DATA NASCIMENTO: 22/06/1979

FILIAÇÃO: SILVESTRE WONSOVICZ
MARIA DEZATNIK WONSOVICZ

PERMISSÃO: ACC: CAT. HAB. AB

Nº REGISTRO: 03766385420 VALIDADE: 17/10/2024 1ª HABILITAÇÃO: 29/11/2005

OBSERVAÇÕES

Margarete Wonsowicz
ASSINATURA DO PORTADOR

LOCAL: CURITIBA, PR DATA EMISSÃO: 17/10/2019

ASSINADO DIGITALMENTE
DEPARTAMENTO ESTADUAL DE TRÂNSITO
26161004215
PR917105402

PARANÁ

DENATRAN CONTRAN

QR-CODE



Documento assinado com certificado digital em conformidade com a Medida Provisória nº 2200-2/2001. Sua validade poderá ser confirmada por meio do programa Assinador Serpro.

As orientações para instalar o Assinador Serpro e realizar a validação do documento digital estão disponíveis em: < <http://www.serpro.gov.br/assinador-digital> >, opção Validar Assinatura.

SERPRO / DENATRAN



MINISTÉRIO DA FAZENDA
Secretaria da Receita Federal do Brasil
Procuradoria-Geral da Fazenda Nacional



**CERTIDÃO POSITIVA COM EFEITOS DE NEGATIVA DE DÉBITOS RELATIVOS AOS TRIBUTOS
FEDERAIS E À DÍVIDA ATIVA DA UNIÃO**

Nome: SHARK MAQUINAS PARA CONSTRUCAO LTDA
CNPJ: 06.224.121/0001-01

Ressalvado o direito de a Fazenda Nacional cobrar e inscrever quaisquer dívidas de responsabilidade do sujeito passivo acima identificado que vierem a ser apuradas, é certificado que:

1. constam débitos administrados pela Secretaria da Receita Federal do Brasil (RFB) com exigibilidade suspensa nos termos do art. 151 da Lei nº 5.172, de 25 de outubro de 1966 - Código Tributário Nacional (CTN), ou objeto de decisão judicial que determina sua desconsideração para fins de certificação da regularidade fiscal, ou ainda não vencidos; e
2. não constam inscrições em Dívida Ativa da União (DAU) na Procuradoria-Geral da Fazenda Nacional (PGFN).

Conforme disposto nos arts. 205 e 206 do CTN, este documento tem os mesmos efeitos da certidão negativa.

Esta certidão é válida para o estabelecimento matriz e suas filiais e, no caso de ente federativo, para todos os órgãos e fundos públicos da administração direta a ele vinculados. Refere-se à situação do sujeito passivo no âmbito da RFB e da PGFN e abrange inclusive as contribuições sociais previstas nas alíneas 'a' a 'd' do parágrafo único do art. 11 da Lei nº 8.212, de 24 de julho de 1991.

A aceitação desta certidão está condicionada à verificação de sua autenticidade na Internet, nos endereços <<http://rfb.gov.br>> ou <<http://www.pgfn.gov.br>>.

Certidão emitida gratuitamente com base na Portaria Conjunta RFB/PGFN nº 1.751, de 2/10/2014.
Emitida às 15:53:24 do dia 02/06/2023 <hora e data de Brasília>.
Válida até 29/11/2023.

Código de controle da certidão: **7A8E.352B.3B84.C468**
Qualquer rasura ou emenda invalidará este documento.



Estado do Paraná
Secretaria de Estado da Fazenda
Receita Estadual do Paraná



Certidão Negativa
de Débitos Tributários e de Dívida Ativa Estadual
Nº 030442956-09

Certidão fornecida para o CNPJ/MF: **06.224.121/0006-08**

Nome: **SHARK MAQUINAS PARA CONSTRUCAO LTDA**

Ressalvado o direito da Fazenda Pública Estadual inscrever e cobrar débitos ainda não registrados ou que venham a ser apurados, certificamos que, verificando os registros da Secretaria de Estado da Fazenda, constatamos não existir pendências em nome do contribuinte acima identificado, nesta data.

Obs.: Esta Certidão engloba todos os estabelecimentos da empresa e refere-se a débitos de natureza tributária e não tributária, bem como ao descumprimento de obrigações tributárias acessórias.

Válida até 08/09/2023 - Fornecimento Gratuito

A autenticidade desta certidão deverá ser confirmada via Internet
www.fazenda.pr.gov.br



PREFEITURA MUNICIPAL DE CURITIBA
SECRETARIA MUNICIPAL DE PLANEJAMENTO, FINANÇAS E ORÇAMENTO
DEPARTAMENTO DE CONTROLE FINANCEIRO

CERTIDÃO NEGATIVA
DE DÉBITOS TRIBUTÁRIOS E DÍVIDA ATIVA MUNICIPAL



Certidão nº: 10.456.812
CNPJ: 06.224.121/0006-08
Nome: SHARK MAQUINAS PARA CONSTRUCAO LTDA

Ressalvado o direito de a Fazenda Pública Municipal inscrever e cobrar débitos ainda não registrados ou que venham a ser apurados, certificamos não existir pendências em nome do contribuinte acima identificado, relativas a créditos tributários administrados pela Secretaria Municipal de Finanças e créditos tributários e não tributários inscritos em dívida ativa junto à Procuradoria Geral do Município (PGM).

Esta certidão compreende os Tributos Mobiliários (Imposto sobre serviço - ISS), Tributos Imobiliários (Imposto Predial e Territorial Urbano - IPTU), Imposto sobre a Transmissão de Bens Imóveis Intervivos- ITBI e Contribuição de Melhoria), Taxas de Serviços e pelo Poder de Polícia e outros débitos municipais inscritos em dívida ativa.

A certidão expedida em nome de pessoa jurídica abrange todos os estabelecimentos (matriz e filiais) cadastrados no Município de Curitiba.

A autenticidade desta certidão deverá ser confirmada no endereço
<https://cnd-cidadao.curitiba.pr.gov.br/Certidao/ValidarCertidao>.

Certidão emitida com base no Decreto 619/2021 de 24/03/2021.

Emitida às 14:38 do dia 02/05/2023.

Código de autenticidade da certidão: 5DA8C846F27F4E438BEB63195A569630E5

Qualquer rasura ou emenda invalidará este documento.

Válida até 31/07/2023 – Fornecimento Gratuito



Você também pode validar a autenticidade da certidão utilizando um leitor de QRCode.

Voltar

Imprimir



CAIXA
CAIXA ECONÔMICA FEDERAL

**Certificado de Regularidade
do FGTS - CRF**

Inscrição: 06.224.121/0006-08
Razão Social: SHARK MAQUINAS PARA CONSTRUCAO LTDA
Endereço: AV JUSCELINO KUBITSCHK DE OLIVEIRA 10789 DEPOSITO 1 / CIDADE INDUSTRIAL / CURITIBA / PR / 81170-300

A Caixa Econômica Federal, no uso da atribuição que lhe confere o Art. 7, da Lei 8.036, de 11 de maio de 1990, certifica que, nesta data, a empresa acima identificada encontra-se em situação regular perante o Fundo de Garantia do Tempo de Serviço - FGTS.

O presente Certificado não servirá de prova contra cobrança de quaisquer débitos referentes a contribuições e/ou encargos devidos, decorrentes das obrigações com o FGTS.

Validade: 07/07/2023 a 05/08/2023

Certificação Número: 2023070714051711150853

Informação obtida em 11/07/2023 13:28:32

A utilização deste Certificado para os fins previstos em Lei esta condicionada a verificação de autenticidade no site da Caixa:
www.caixa.gov.br



PODER JUDICIÁRIO
JUSTIÇA DO TRABALHO



CERTIDÃO NEGATIVA DE DÉBITOS TRABALHISTAS

Nome: SHARK MAQUINAS PARA CONSTRUCAO LTDA (MATRIZ E FILIAIS)

CNPJ: 06.224.121/0006-08

Certidão n°: 18393380/2023

Expedição: 02/05/2023, às 14:40:57

Validade: 29/10/2023 - 180 (cento e oitenta) dias, contados da data de sua expedição.

Certifica-se que **SHARK MAQUINAS PARA CONSTRUCAO LTDA (MATRIZ E FILIAIS)**, inscrito(a) no CNPJ sob o n° **06.224.121/0006-08**, **NÃO CONSTA** como inadimplente no Banco Nacional de Devedores Trabalhistas.

Certidão emitida com base nos arts. 642-A e 883-A da Consolidação das Leis do Trabalho, acrescentados pelas Leis ns.º 12.440/2011 e 13.467/2017, e no Ato 01/2022 da CGJT, de 21 de janeiro de 2022.

Os dados constantes desta Certidão são de responsabilidade dos Tribunais do Trabalho.

No caso de pessoa jurídica, a Certidão atesta a empresa em relação a todos os seus estabelecimentos, agências ou filiais.

A aceitação desta certidão condiciona-se à verificação de sua autenticidade no portal do Tribunal Superior do Trabalho na Internet (<http://www.tst.jus.br>).

Certidão emitida gratuitamente.

INFORMAÇÃO IMPORTANTE

Do Banco Nacional de Devedores Trabalhistas constam os dados necessários à identificação das pessoas naturais e jurídicas inadimplentes perante a Justiça do Trabalho quanto às obrigações estabelecidas em sentença condenatória transitada em julgado ou em acordos judiciais trabalhistas, inclusive no concernente aos recolhimentos previdenciários, a honorários, a custas, a emolumentos ou a recolhimentos determinados em lei; ou decorrentes de execução de acordos firmados perante o Ministério Público do Trabalho, Comissão de Conciliação Prévia ou demais títulos que, por disposição legal, contiver força executiva.



PEDIDO DE CERTIDÕES

JOSÉ BORGES DA CRUZ FILHO

TITULAR

EDIFÍCIO DO FÓRUM CÍVEL
AV. CÂNDIDO DE ABREU, 535 - TÉRREO - CEP 80530-906

RECUPERAÇÃO JUDICIAL * FALÊNCIA * CONCORDATA * CRIME * CIVEL
VARAS CRIMINAIS-VARAS DA FAZENDA-VARAS DA FAMÍLIA-PRECATÓRIA DA VARA DE EXECUÇÕES PENAIS
EXECUÇÕES FISCAIS DO ESTADO E DO MUNICÍPIO - REGISTROS PÚBLICOS - TRIBUNAL DO JURI
TABELIONATOS - JUIZADO ESPECIAL CIVEL E CRIMINAL



CERTIDÃO NEGATIVA
FEITOS AJUIZADOS

CERTIFICO, a pedido de parte interessada, para FINS GERAIS, que revendo os livros de registros de distribuições físicas e eletrônicas de AÇÕES DE FALÊNCIAS, CONCORDATAS, RECUPERAÇÃO JUDICIAL E EXTRAJUDICIAL, existentes nesta serventia, dos mesmos NÃO CONSTA qualquer ação contra:

SHARK MAQUINAS PARA CONSTRUCAO LTDA

06.224.121/0006-08

no período de 18 de março de 1963 (data da instalação deste cartório - Lei No.4.677, de 29/12/62) a 07/07/2023 .

O REFERIDO É VERDADE E DOU FÉ.

Curitiba, 11 de julho de 2023 .

LUIZ CARLOS KOFANOVSKI

Escrevente Juramentado

Digitally signed
by JOSE BORGES
DA CRUZ
FILHO:31628532
904
Date:
2023.07.11
15:04:41 BRT

1º
OFÍCIO DISTRIBUIDOR

Emitida por: LUIZ
Lei nº19.803 de 21/Dez/18
Tabela XVI dos Distribuidores nº VI letra a (R\$ 38.16)

*** Se impressa, verificar sua autenticidade no <http://www.1distribuidorcuritiba.com.br/autentica> usando o código 7E725948 ***



SINTEGRA
Consulta Pública ao Cadastro do
Estado do Paraná



Cadastro atualizado até
a data da consulta

Data/Hora Host
CELEPAR
11/07/2023 - 13:26:31

IDENTIFICAÇÃO

CNPJ:	06.224.121/0006-08	Inscrição Estadual:	90324217-57
Nome Empresarial:	SHARK MAQUINAS PARA CONSTRUCAO LTDA		

ENDEREÇO

Logradouro:	AV JUSCELINO KUBITSCHEK DE OLIV		
Número:	10789	Complemento:	DEPOSITO 1
Bairro:	CIDADE INDUSTRIAL		
Município:	CURITIBA	UF:	PR
CEP:	81.170-300	Telefone:	(41)3614-4000
E-mail:	SOCIETARIO.FISCAL@GRUPOSHARK.COM.BR		

INFORMAÇÕES COMPLEMENTARES

Atividade Econômica Principal:	4662100 - COMERCIO ATACADISTA DE MAQUINAS, EQUIPAMENTOS PARA TERRAPLENAGEM, MINERACAO E CONSTRUCAO; PARTES E PECAS
Atividade(s) Econômica(s) Secundária(s):	4530701 - COMERCIO POR ATACADO DE PECAS E ACESSORIOS NOVOS PARA VEICULOS AUTOMOTORES 4661300 - COMERCIO ATACADISTA DE MAQUINAS, APARELHOS E EQUIPAMENTOS PARA USO AGROPECUARIO; PARTES E PECAS
Início das Atividades:	12/2004
Situação Atual:	HABILITADO - DESDE 12/2004
Situação Cadastral:	ATIVO - DESDE 12/2004
Regime Tributário:	REGIME NORMAL / CENTRALIZADO - DIA 12 DO MES+1
SPED (EFD, NF-e, CT-e):	Maiores informações clique aqui

OBSERVAÇÃO: Os dados acima são baseados em informações fornecidas pelo próprio contribuinte cadastrado. Não valem como certidão de sua efetiva existência de fato e de direito, não são oponíveis à Fazenda e nem excluem a responsabilidade tributária derivada de operações com ele ajustadas.

[Consultar novo contribuinte do Paraná](#)

[Acessar cadastro de outros Estados](#)



CERTIDÃO SIMPLIFICADA

CERTIFICAMOS QUE AS INFORMAÇÕES ABAIXO CONSTAM DOS DOCUMENTOS ARQUIVADOS NESTA JUNTA COMERCIAL E SÃO VIGENTES NA DATA DE SUA EXPEDIÇÃO.

SE HOUVER ARQUIVAMENTOS POSTERIORES, ESTA CERTIDÃO PERDERÁ SUA VALIDADE.

A AUTENTICIDADE DESTA CERTIDÃO E A EXISTÊNCIA DE ARQUIVAMENTOS POSTERIORES, SE HOUVER, PODERÃO SER CONSULTADAS NO SITE WWW.JUCESPONLINE.SP.GOV.BR, MEDIANTE O CÓDIGO DE AUTENTICIDADE INFORMADO AO FINAL DO DOCUMENTO.

EMPRESA							
NIRE	REGISTRO	DATA DA CONSTITUIÇÃO	INÍCIO DAS ATIVIDADES	PRAZO DE DURAÇÃO			
35222334117		05/05/2008	14/04/2008	PRAZO INDETERMINADO			
NOME COMERCIAL						TIPO JURÍDICO	
SHARK MAQUINAS PARA CONSTRUCAO LTDA						SOCIEDADE LIMITADA	
C.N.	ENDEREÇO			NÚMERO	COMPLEMENTO		
06.224.121/0001-01	AVENIDA SANTA MARINA			2148/			
BAIRRO	MUNICÍPIO	UF	CEP	MOEDA	VALOR CAPITAL		
VILA ALBERTINA	SAO PAULO	SP	02732-040	R\$	97.150.544,00		

OBJETO SOCIAL
REPRESENTANTES COMERCIAIS E AGENTES DO COMERCIO DE VEÍCULOS AUTOMOTORES COMERCIO A VAREJO E POR ATACADO DE PECAS E ACESSORIO PARA VEICULOS AUTOMOTORES REPRESENTANTES COMERCIAIS E AGENTES DO COMÉRCIO DE PEÇAS E ACESSÓRIOS NOVOS E USADOS PARA VEÍCULOS AUTOMOTORES COMÉRCIO POR ATACADO DE PEÇAS E ACESSÓRIOS NOVOS PARA VEÍCULOS AUTOMOTORES

DIRETOR OPERACIONAL E ADMINISTRADOR					
NOME					
ADILSON BONISSONI					
ENDEREÇO			NÚMERO	COMPLEMENTO	
RUA APINAJES			969	APTO 71	
BAIRRO	MUNICÍPIO	UF	CEP	RG	
PERDIZES	SAO PAULO	SP	05017-000	344694	
CPF	CARGO			QUANTIDADE COTAS	
164.594.669-04	DIRETOR OPERACIONAL E ADMINISTRADOR				

SÓCIO					
NOME					
BLUE WATER S/A-ADMINISTRACAO,EMPREENDEMTOS E PARTICIPACOES					
ENDEREÇO			NÚMERO	COMPLEMENTO	
AV.PESIDENTE CASTELO BRANCO			7777		
BAIRRO	MUNICÍPIO	UF	CEP	QUANTIDADE COTAS	
VILA CHALOT	SAO PAULO	SP	05034-000	97.099.999,00	
NIRE	CARGO			QUANTIDADE COTAS	
35300339053	SÓCIO				

SÓCIO					
NOME					
CRISTINE LOCATELLI DE QUADROS					



ENDEREÇO RUA PROF PEDRO VIRIATO PARIGOT DE SOUZA		NÚMERO 1805	COMPLEMENTO		
BAIRRO MOSSUNGUE	MUNICÍPIO CURITIBA	UF PR	CEP 81200-100	RG 97504335	
CPF 694.112.479-20	CARGO SÓCIO			QUANTIDADE COTAS 16.848,00	

SÓCIO				
NOME DARLINE LOCATELLI RENAULT DE CASTRO				
ENDEREÇO RUA NICOLAU GAGLIARDI		NÚMERO 354	COMPLEMENTO	
BAIRRO PINHEIROS	MUNICÍPIO SAO PAULO	UF SP	CEP 05429-010	RG 53903485X
CPF 141.894.328-22	CARGO SÓCIO			QUANTIDADE COTAS 16.848,00

SÓCIO				
NOME LFB ADMINISTRACAO E PARTICIPACOES S/A				
ENDEREÇO AV PRESIDENTE CASTELO BRANCO		NÚMERO 7777	COMPLEMENTO	
BAIRRO VILA CHALOT	MUNICÍPIO SAO PAULO	UF SP	CEP 05034-000	RG
NIRE 35300337549	CARGO SÓCIO			QUANTIDADE COTAS 16.848,00

ADMINISTRADOR				
NOME OSVALDO TERUO KOBAYASHI				
ENDEREÇO RUA DR. JOSE BENEDITO VIANA DE MORAES		NÚMERO 265	COMPLEMENTO BLOCO B APTO	
BAIRRO CIDADE SAO FRANCISC	MUNICÍPIO SAO PAULO	UF SP	CEP 05351-005	RG 80536347
CPF 809.656.528-15	CARGO ADMINISTRADOR			QUANTIDADE COTAS

REPRESENTANTE, ADMINISTRADOR				
NOME DARCI LOCATELLI JUNIOR				
ENDEREÇO RUA ENGENHEIRO EDGAR EGIDIO DE SOUSA		NÚMERO 100	COMPLEMENTO APTO 11	
BAIRRO SANTA CECILIA	MUNICÍPIO SAO PAULO	UF SP	CEP 01233-020	RG 358549553
CPF 629.734.109-59	CARGO REPRESENTANTE, ADMINISTRADOR			QUANTIDADE COTAS



FILIAIS				
NIRE 41900862690		CNPJ 06.224.121/0006-08		
ENDEREÇO AVENIDA JUSCELINO KUBITSCHEK DE OLIVEIRA		NÚMERO 10.78	COMPLEMENTO DEPOSITO 1	
BAIRRO INDUSTRIAL	MUNICÍPIO CURITIBA	UF PR	CEP 81170-300	
NIRE 41900859036		CNPJ 06.224.121/0004-46		
ENDEREÇO AVENIDA DOUTOR EZUEL PORTES,ROD.BR 277		NÚMERO 19267	COMPLEMENTO KM 592,9	
BAIRRO 14 DE NOVEMBRO	MUNICÍPIO CASCAVEL	UF PR	CEP 85804-195	
NIRE 43991387296		CNPJ 06.224.121/0008-70		
ENDEREÇO RUA ALONCIO DE CAMARGO		NÚMERO 1.358	COMPLEMENTO	
BAIRRO INTEGRACAO	MUNICÍPIO PASSO FUNDO	UF RS	CEP 99032-040	
NIRE 54900381897		CNPJ 06.224.121/0021-47		
ENDEREÇO RUA MONTESS, RUA JOAQUIM MANOEL DE SOUZA		NÚMERO 326	COMPLEMENTO N 233 E 245	
BAIRRO VILA OLINDA	MUNICÍPIO CAMPO GRANDE	UF MS	CEP 79060-070	
NIRE 43999059713		CNPJ		
ENDEREÇO AVENIDA PRESIDENTE VARGAS		NÚMERO 5301	COMPLEMENTO	
BAIRRO VILA EXPOSICAO	MUNICÍPIO PASSO FUNDO	UF RS	CEP 99064-000	
NIRE 42900874681		CNPJ		
ENDEREÇO RUA PLINIO ARLINDO DE NES		NÚMERO 2241-	COMPLEMENTO	
BAIRRO BELVEDERE	MUNICÍPIO CHAPECO	UF SC	CEP 89810-460	
NIRE 41999107678		CNPJ		
ENDEREÇO AV TIRADENTES		NÚMERO 4321	COMPLEMENTO BARRACAO 2	
BAIRRO JD ROSICLER	MUNICÍPIO LONDRINA	UF PR	CEP 86072-000	
NIRE 42999088933		CNPJ		



ENDEREÇO RODOVIA SC. 444	NÚMERO 4.498	COMPLEMENTO QR.5 LT.24	UF SC	CEP 88820-000
BAIRRO RAICHASKI	MUNICÍPIO ICARA			
NIRE 42900942252	CNPJ			
ENDEREÇO RODOVIA SC 444	NÚMERO 4498	COMPLEMENTO QD5 LOTE24	UF SC	CEP 88820-000
BAIRRO RAICHASKI	MUNICÍPIO ICARA			
NIRE 42900948005	CNPJ			
ENDEREÇO RUA DOUTOR PEDRO ZIMMERMANN	NÚMERO 2244	COMPLEMENTO	UF SC	CEP 89066-000
BAIRRO ITOUPAVAZINHA	MUNICÍPIO BLUMENAU			
NIRE 35904135267	CNPJ 06.224.121/0018-41			
ENDEREÇO ESTRADA OLIVIO FRANHANI	NÚMERO 985	COMPLEMENTO	UF SP	CEP 13401-783
BAIRRO CAMPESTRE	MUNICÍPIO PIRACICABA			
NIRE 43901076223	CNPJ 06.224.121/0002-84			
ENDEREÇO AVENIDA GETULIO VARGAS	NÚMERO 9.145	COMPLEMENTO	UF RS	CEP 92420-558
BAIRRO SAO JOSE	MUNICÍPIO CANOAS			
NIRE 43999800685	CNPJ			
ENDEREÇO ESTRADA BR 392	NÚMERO 2.781	COMPLEMENTO	UF RS	CEP 97070-160
BAIRRO URLANDIA	MUNICÍPIO SANTA MARIA			
NIRE 42999805694	CNPJ			
ENDEREÇO RUA PAULO ZIMMERMANN	NÚMERO 1.350	COMPLEMENTO	UF SC	CEP 88161-850
BAIRRO JARDIM JANAINA	MUNICÍPIO BIGUACU			
NIRE 54999802041	CNPJ			
ENDEREÇO AVENIDA MARCELINO PIRES	NÚMERO 6.818	COMPLEMENTO B	UF MS	CEP 79841-000
BAIRRO JARDIM MARCIA	MUNICÍPIO DOURADOS			
NIRE	CNPJ			



54999805015			
ENDEREÇO RUA MONTESE		NÚMERO 326	COMPLEMENTO
BAIRRO VILA OLINDA	MUNICÍPIO CAMPO GRANDE	UF MS	CEP 79060-100
NIRE 35906246350		CNPJ 06.224.121/0022-28	
ENDEREÇO AVENIDA PERCY GANDINI		NÚMERO 2.035	COMPLEMENTO SALA 01
BAIRRO VILA TONINHO	MUNICÍPIO SAO JOSE DO RIO PRETO	UF SP	CEP 15077-000
NIRE 43920031264		CNPJ 06.224.121/0023-09	
ENDEREÇO AVENIDA PREFEITO EVANDRO BEHR		NÚMERO 8.644	COMPLEMENTO COMERCIO
BAIRRO CAMOBI	MUNICÍPIO SANTA MARIA	UF RS	CEP 97110-800
NIRE 42902070139		CNPJ 06.224.121/0024-90	
ENDEREÇO RUA ALBERTO SANTOS DUMONT - E		NÚMERO 52-E	COMPLEMENTO
BAIRRO SAO CRISTOVAO	MUNICÍPIO CHAPECO	UF SC	CEP 89804-040
NIRE 41901988956		CNPJ 06.224.121/0025-70	
ENDEREÇO RUA MAURICIO COLUCI		NÚMERO 4.727	COMPLEMENTO
BAIRRO PARQUE RESIDENCIAL	MUNICÍPIO MARIALVA	UF PR	CEP 86990-000

ÚLTIMO DOCUMENTO ARQUIVADO

DATA 06/11/2022	NÚMERO 683.870/22-1
--------------------	------------------------

ABERTURA DE FILIAL NIRE 41901988956, CNPJ 06.224.121/0025-70, SITUADA À: RUA MAURICIO COLUCI, 4.727, PARQUE RESIDENCIAL, MARIALVA - PR, CEP 86990-000, COM OBJETO DESTACADO DE COMÉRCIO ATACADISTA DE MÁQUINAS, EQUIPAMENTOS PARA TERRAPLENAGEM, MINERAÇÃO E CONSTRUÇÃO; PARTES E PEÇAS, COMÉRCIO POR ATACADO DE PEÇAS E ACESSÓRIOS NOVOS PARA VEÍCULOS AUTOMOTORES, COMÉRCIO ATACADISTA DE MÁQUINAS, APARELHOS E EQUIPAMENTOS PARA USO AGROPECUÁRIO; PARTES E PEÇAS, ALUGUEL DE MÁQUINAS E EQUIPAMENTOS AGRÍCOLAS SEM OPERADOR E ALUGUEL DE MÁQUINAS E EQUIPAMENTOS PARA CONSTRUÇÃO SEM OPERADOR, EXCETO ANDAIMES, COM CAPITAL DESTACADO DE 1.000,00 (UM MIL REAIS). COM INÍCIO DAS ATIVIDADES: 29/11/2022., DATADA DE: 29/11/2022.

CONSOLIDAÇÃO CONTRATUAL DA MATRIZ.

FIM DAS INFORMAÇÕES PARA NIRE: 35222334117
DATA DA ÚLTIMA ATUALIZAÇÃO DA BASE DE DADOS: 13/07/2023



Certidão Simplificada. Documento certificado por MARIA CRISTINA FREI, Secretária Geral da Jucesp. A Junta Comercial do Estado de São Paulo, garante a autenticidade deste documento quando visualizado diretamente no portal www.jucesponline.sp.gov.br sob o número de autenticidade 213166792, quinta-feira, 13 de julho de 2023 às 17:10:59.





CERTIDÃO SIMPLIFICADA

Sistema Nacional de Registro de Empresas Mercantis - SINREM

Certificamos que as informações abaixo constam dos documentos arquivados
nesta Junta Comercial e são vigentes na data da sua expedição.

Nome Empresarial: SHARK MAQUINAS PARA CONSTRUCAO LTDA		Protocolo: PRC2315841638
NIRE (filial): 41900862690 Natureza Jurídica: Sociedade Empresária Limitada		
Filial(ais) nesta Unidade da Federação		
1- NIRE: 41900862690	CNPJ: 06.224.121/0006-08	
Endereço Completo AVENIDA JUSCELINO KUBITSCHEK DE OLIVEIRA EC, Nº 10789, DEPOSITO 1, CIDADE INDUSTRIAL, Curitiba, PR, CEP:81170300		
2- NIRE: 41900859036	CNPJ: 06.224.121/0004-46	
Endereço Completo AVENIDA DOUTOR EZUEL PORTES, Nº 19.267, KM 592.9 ROD BR 277, 14 DE NOVEMBRO, Cascavel, PR, CEP:85804195		
3- NIRE: 41901988956	CNPJ: 06.224.121/0025-70	
Endereço Completo RUA MAURICIO COLUCI, Nº 4727, PARQUE RESIDENCIAL E INDUSTRIA, Marialva, PR, CEP:86990000		
4- NIRE: 41901164309	CNPJ: 06.224.121/0011-75	
Endereço Completo AVENIDA TIRADENTES, Nº 4.321, BRCAO 2, JARDIM ROSICLER, Londrina, PR, CEP:86072000		
Último Arquivamento Data 06/12/2022	Número 20194503313	Situação ATIVA Status SEM STATUS
Ato/eventos 310 / 030 - ALTERACAO DE FILIAL COM SEDE EM OUTRA UF		

Esta certidão foi emitida automaticamente em 02/05/2023, às 14:24:52 (horário de Brasília).
Se impressa, verificar sua autenticidade no <https://www.empresafacil.pr.gov.br>, com o código NFFUNPE7.



PRC2315841638





ANEXO N.º 02



DECLARAÇÃO DE PLENO CONHECIMENTO E ATENDIMENTO ÀS EXIGÊNCIAS DE HABILITAÇÃO E DE INEXISTÊNCIA DE FATOS SUPERVENIENTES IMPEDITIVOS DA HABILITAÇÃO

Ref.: Pregão nº 049 /2023

O signatário da presente declara, em nome da proponente SHARK MÁQUINAS PARA CONSTRUÇÃO LTDA CNPJ/MFNº 06.224.121/0006-08, sediada a Av. Juscelino Kubitschek de Oliveira, 10789, Cidade Industrial, Curitiba- PR – CEP: 81.170-300, para todos os fins de direito, ter pleno conhecimento, bem como, atender a todas as exigências relativas a habilitação no presente certame. Declara, ainda, a inexistência de fatos supervenientes impeditivos da habilitação ou que comprometam a idoneidade da proponente nos termos da Lei e que não está declarado inidôneo em qualquer esfera da Administração Pública e nem está suspenso de participar de licitações por qualquer Órgão Governamental, Autárquica, Fundacional ou de Economia Mista.

Curitiba, 10 de Julho de 2023.

C. N. P. J.
06.224.121/0006-08

SHARK Máquinas Para Construção Ltda.

Av. Juscelino Kubitschek de Oliveira, 10.789
Cidade Industrial

CEP 81.170-300 - CURITIBA - PR

Margarete Wonsovicz
Gerente de Filial
Shark Máquinas / Curitiba

ASSINATURA DO REPRESENTANTE LEGAL: _____

REPRESENTANTE LEGAL: Margarete Wonsovicz - Gerente- - RG 5.591.958-5 SESP -PR CPF:
030.578.179-04



ANEXO N.º 04

DECLARAÇÃO DE CUMPRIMENTO DO ART. 7º, INCISO XXXIII, DA CONSTITUIÇÃO FEDERAL

SHARK MÁQUINAS PARA CONSTRUÇÃO LTDA CNPJ/MFNº 06.224.121/0006-08, sediada a Av. Juscelino Kubitschek de Oliveira, 10789, Cidade Industrial, Curitiba- PR – CEP: 81.170-300

Ref. : Edital de Pregão nº 049/2023

Objeto : MOTONIVELADORA , MARCA NEW HOLLAND, MODELO RG 170B

O signatário da presente, o senhor(a) : **Margarete Wonsovicz - Gerente-** – RG 5.591.958-5 SESP –PR CPF: **030.578.179-04**, representante legalmente constituído da proponente SHARK MÁQUINAS PARA CONSTRUÇÃO LTDA CNPJ/MFNº 06.224.121/0006-08, sediada a Av. Juscelino Kubitschek de Oliveira, 10789, Cidade Industrial, Curitiba- PR – CEP: 81.170-300, declara, sob as penas da Lei, que não mantém em seu quadro de pessoal menores de 18 (dezoito) anos em horário noturno de trabalho ou em serviços perigosos ou insalubres, não mantendo ainda, em qualquer trabalho, menores de 16 (dezesseis) anos, salvo na condição de aprendiz, a partir de 14 (quatorze) anos .

Curitiba, 10 de Julho de 2023.

C. N. P. J.
06.224.121/0006-08

SHARK Máquinas Para Construção Ltda.

Av. Juscelino Kubitschek de Oliveira, 10.789
Cidade Industrial

CEP 81.170-300 - CURITIBA - PR

ASSINATURA DO REPRESENTANTE LEGAL:

Margarete Wonsovicz
Gerente de Filial
Shark Máquinas / Curitiba

REPRESENTANTE LEGAL: Margarete Wonsovicz - Gerente- – RG 5.591.958-5 SESP –PR CPF: **030.578.179-04**



ANEXO N.º 05



DECLARAÇÃO DE TREINAMENTO

Ref. : Edital de Pregão nº 049/2023

O signatário da presente, a senhora **Margarete Wonsovicz - Gerente-** - RG 5.591.958-5 SESP -PR CPF: **030.578.179-04**, representante legalmente constituído da proponente **SHARK MÁQUINAS PARA CONSTRUÇÃO LTDA**, CNPJ/MFNº 06.224.121/0006-08, sediada, Av. Juscelino Kubitschek de Oliveira, 10789, Cidade Industrial, Curitiba- PR - 81.170-300, declara que, se vencedora do presente certame, realizará a entrega técnica sem ônus adicional ao contratante e a instrução de no **mínimo** (01) operador (es), pelo período de 08 horas, em data a ser designada pelo contratante.

Curitiba, 10 de Julho de 2023.

C. N. P. J.
06.224.121/0006-08

SHARK Máquinas Para Construção Ltda.

Av. Juscelino Kubitschek de Oliveira, 10.789
Cidade Industrial

CEP 81.170-300 - CURITIBA - PR

ASSINATURA DO REPRESENTANTE LEGAL: Margarete Wonsovicz
Gerente de Filial
Shark Máquinas / Curitiba

REPRESENTANTE LEGAL: **Margarete Wonsovicz - Gerente-** - RG 5.591.958-5 SESP -PR CPF: **030.578.179-04**.



PREGÃO ELETRONICO Nº 049/2023

DECLARAÇÃO DE INEXISTÊNCIA DE FATOS IMPEDITIVOS

SHARK MÁQUINAS PARA CONSTRUÇÃO LTDA CNPJ/MFNº 06.224.121/0006-08, sediada, AV. Juscelino Kubitschek de Oliveira, 10789, Cidade Industrial, Curitiba- PR – 81.170-300.

DECLARA, sob as penas da Lei, que até a presente data **inexistem fatos impeditivos para sua habilitação** no presente processo e que está ciente da obrigatoriedade de declarar ocorrências posteriores.

Por ser expressão de verdade, firmamos a presente.

C. N. P. J.
06.224.121/0006-08

SHARK Máquinas Para Construção Ltda.

Av. Juscelino Kubitschek de Oliveira, 10.789
Cidade Industrial

CEP 81.170-300 - CURITIBA - PR

CURITIBA, 10 DE JULHO DE 2023

Margarete Wonsovicz
Gerente de Filial
Shark Máquinas / Curitiba

ASSINATURA DO REPRESENTANTE LEGAL: _____

REPRESENTANTE LEGAL: **Margarete Wonsovicz - Gerente-** - RG 5.591.958-5 SESP -PR CPF:
030.578.179-04

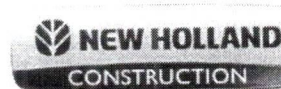

PREGÃO ELETRÔNICO Nº 049/2023

DECLARAÇÃO DE IDONEIDADE

SHARK MÁQUINAS PARA CONSTRUÇÃO LTDA CNPJ/MFNº 06.224.121/0006-08, sediada, AV. Juscelino Kubitschek de Oliveira, 10789, Cidade Industrial, Curitiba- PR – 81.170-300.

Declara, sob as penas da Lei, que na qualidade de proponente do procedimento licitatório, sob a modalidade Pregão Eletrônico nº49/2023, instaurada pela Prefeitura Municipal de Jaguariaíva/PR, que **não fomos declarados inidôneos** para licitar ou contratar com o Poder Público, em qualquer de suas esferas.

Por ser expressão de verdade, firmamos a presente.

C. N. P. J.
06.224.121/0006-08

SHARK Máquinas Para Construção Ltda.

Av. Juscelino Kubitschek de Oliveira, 10.789
Cidade Industrial

CEP 81.170-300 - CURITIBA - PR

CURITIBA, 10 DE JULHO DE 2023

Margarete Wonsovicz
Gerente de Filial
Shark Máquinas / Curitiba

ASSINATURA DO REPRESENTANTE LEGAL: _____

REPRESENTANTE LEGAL: **Margarete Wonsovicz - Gerente-** – RG 5.591.958-5 SESP –PR CPF:
030.578.179-04

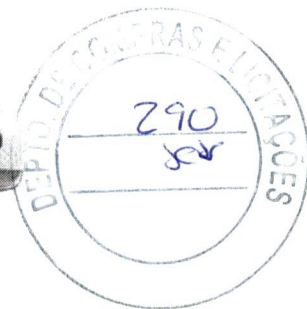

PREGÃO ELETRÔNICO Nº 049/2022

DECLARAÇÃO DE INEXISTÊNCIA DE PARENTESCO

SHARK MÁQUINAS PARA CONSTRUÇÃO LTDA CNPJ/MFNº 06.224.121/0006-08, sediada, AV. Juscelino Kubitschek de Oliveira, 10789, Cidade Industrial, Curitiba- PR – 81.170-300.

-DECLARA, sob as penas da lei, que na qualidade de proponente de procedimento licitatório sob a modalidade Pregão na Forma Eletrônica (049/2022), instaurada pelo Município de Jaguariaíva/PR, **não integra nosso corpo social, nem nosso quadro funcional empregado público ou membro comissionado de órgão direto ou indireto da Administração Municipal.**

Por ser expressão de verdade, firmamos a presente.

C. N. P. J.
06.224.121/0006-08
SHARK Máquinas Para Construção Ltda.
Av. Juscelino Kubitschek de Oliveira, 10.789
Cidade Industrial
CEP 81.170-300 - CURITIBA - PR

CURITIBA, 10 DE JULHO DE 2023

ASSINATURA DO REPRESENTANTE LEGAL: _____

Margarete Wonsovicz
Gerente de Filial
Shark Máquinas / Curitiba

REPRESENTANTE LEGAL: Margarete Wonsovicz - Gerente- - RG 5.591.958-5 SESP -PR CPF:
030.578.179-04

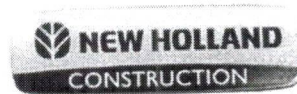

PREGÃO ELETRÔNICO Nº049/2023

DECLARAÇÃO DE INEXISTÊNCIA DE EMPREGADO MENOR

SHARK MÁQUINAS PARA CONSTRUÇÃO LTDA CNPJ/MFNº 06.224.121/0006-08, sediada, AV. Juscelino Kubitschek de Oliveira, 10789, Cidade Industrial, Curitiba- PR – 81.170-300.

DECLARO que não possuímos, em nosso Quadro de Pessoal, empregados menores de 18 (dezoito) anos em trabalho noturno, perigoso ou insalubre e em qualquer trabalho, menores de 16 (dezesesseis) anos, salvo na condição de aprendiz, a partir de 14 (quatorze) anos, em observância à Lei Federal nº 9854, de 27.10.99, que acrescentou o inciso V ao art. 27 da Lei Federal nº 8666/93.

Por ser expressão de verdade, firmamos a presente.

C. N. P. J.
06.224.121/0006-08

SHARK Máquinas Para Construção Ltda.

Av. Juscelino Kubitschek de Oliveira, 10.789
Cidade Industrial

CEP 81.170-300 - CURITIBA - PR

CURITIBA, 10 DE JULHO DE 2023

Margarete Wonsovicz
Gerente de Filial
Shark Máquinas / Curitiba

ASSINATURA DO REPRESENTANTE LEGAL: _____

REPRESENTANTE LEGAL: **Margarete Wonsovicz - Gerente- - RG 5.591.958-5 SESP -PR CPF: 030.578.179-04**



PREGÃO ELETRÔNICO Nº 049/2023

DECLARAÇÃO DE CUMPRIMENTO DOS REQUISITOS DE HABILITAÇÃO

DECLARAMOS para fins de atendimento ao que consta do edital do Pregão na Forma Eletrônica 049/2023 da Prefeitura Municipal de Jaguariaíva/PR, que a empresa SHARK MÁQUINAS PARA CONSTRUÇÃO LTDA CNPJ/MFNº 06.224.121/0006-08, sediada, AV. Juscelino Kubitschek de Oliveira, 10789, Cidade Industrial, Curitiba- PR – 81.170-300, tomou conhecimento do Edital e de todas as condições de participação na Licitação e se compromete a cumprir todos os termos do Edital, e a fornecer material de qualidade, sob as penas da Lei.

C. N. P. J.
06.224.121/0006-08

SHARK Máquinas Para Construção Ltda.

Av. Juscelino Kubitschek de Oliveira, 10.789
Cidade Industrial

CEP 81.170-300 - CURITIBA - PR

Por ser expressão de verdade, firmamos a presente.

CURITIBA, 10 DE JULHO DE 2023

Margarete Wonsovicz
Gerente de Filial
Shark Máquinas / Curitiba

ASSINATURA DO REPRESENTANTE LEGAL: _____

REPRESENTANTE LEGAL: **Margarete Wonsovicz - Gerente- - RG 5.591.958-5 SESP -PR CPF: 030.578.179-04**



ANEXO N.º 01

PROPOSTA DE PREÇOS

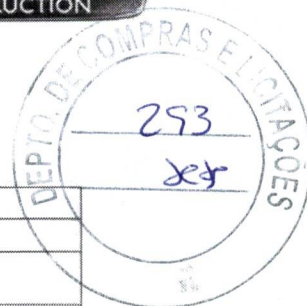

NOME DA EMPRESA: SHARK MAQUINAS PARA CONSTRUÇÃO LTDA	
CNPJ: 06.224.121/0006-08	INSCRIÇÃO ESTADUAL: 90324217-57
REPRESENTANTE e CARGO: Margarete Wonsovicz - Gerente	
RG - 5.591.958-5 SESP -PR	CPF: 030.578.179-04
ENDEREÇO COMPLETO: AV. Juscelino Kubitschek de Oliveira, 10789, Cidade Industrial , Curitiba- PR – 81.170-300	
EMAIL e TELEFONE: curitiba.gerente@sharkmaquinas.com.br / 41-3614-4040	
BANCO, AGÊNCIA e Nº. DA CONTA BANCÁRIA: CAIXA ECONÔMICA Agência: 4280	
Operação: 003 Conta-Corrente: 901276-0 CNPJ: 06.224.121/0006-08	

Ref.: Pregão nº 049 /2023

Ao Pregoeiro(a)

Prezado Senhor,

Apresentamos e submetemos à apreciação de V. S^{as} nossa proposta de preços, a preços fixos, relativa ao fornecimento de 01(UMA) MOTONIVELADORA , MARCA NEW HOLLAND, MODELO RG 170B CONFORME CARACTERÍSTICAS TÉCNICAS CONSTANTES NO MODELO 7.

O valor para fornecimento do objeto acima é de R\$ 1.220.000,00 (Hum milhão e duzentos e vinte mil reais)
O prazo de fornecimento é de **(120) (cento e vinte)** dias contados a partir da data de assinatura do Contrato de Fornecimento.

O prazo de validade da proposta de preços é de **(60) ((sessenta)** dias a partir da data limite estabelecida para o recebimento das propostas (envelopes nº 1 e nº 2) pelo Pregoeiro.

O prazo de garantia do objeto é de 12 meses, conforme características técnicas.

O signatário da presente, representante legalmente constituído da proponente, declara que, se vencedora do presente certame, fornecerá, durante o período de garantia às suas expensas e após a garantia, por no mínimo 60 (sessenta) meses, às expensas do CONTRATANTE, as alterações, substituições e reparos de toda e qualquer peça que apresente anomalia, vício ou defeito de fabricação, bem como, falhas ou imperfeições constatadas em suas características de operação, sob pena de aplicação da penalidade prevista no edital.

A Assistência Técnica será realizada conforme consta no edital.

Atenciosamente,

Margarete Wonsovicz
Gerente de Filial
Shark Máquinas / Curitiba

REPRESENTANTE LEGAL: **Margarete Wonsovicz**
Gerente-
RG 5.591.958-5 SESP -PR CPF: 030.578.179-04

C. N. P. J.
06.224.121/0006-08
SHARK Máquinas Para Construção Ltda.
Av. Juscelino Kubitschek de Oliveira, 10.789
Cidade Industrial
CEP 81.170-300 - CURITIBA - PR

Curitiba, 13 de Julho de 2023

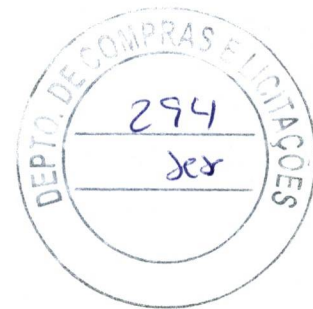

MUNICÍPIO DE JAGUARIAIVA
JAGUARIAÍVA-PR

ATA DE SESSÃO - ADJUDICAÇÃO - Parte 1 de 1

PREGÃO ELETRÔNICO Nº 49/2023
Processo Administrativo Nº 113/2023
Tipo: AQUISIÇÃO
PREGOEIRO: PATRICIA DE SOUZA SETTER
Data de Publicação: 28/06/2023 09:47:08

MOVIMENTOS DO PROCESSO

06/07/2023 10:10:25	REQUERIMENTO DE IMPUGNAÇÃO	PARANÁ EQUIPAMENTOS S.A (76.527.951/0001-85) Sr. Pregoeiro(a), encaminhamos pedido de Impugnação ao Edital, conforme razões que seguem anexas. Agradecemos, desde logo, o recebimento e provimento. Att,
06/07/2023 15:50:38	REQUERIMENTO DE IMPUGNAÇÃO	YAMADIESEL COMERCIO DE MÁQUINAS - EIRELI Segue em anexos os documentos e a petição relativa ao recurso do pregão eletrônico nº 49/2023 da Pref. Jaguariaiva - PR.
06/07/2023 17:56:57	REQUERIMENTO DE IMPUGNAÇÃO	TKBR IMPORTAÇÃO DE MAQUINAS E EQUIPAMENTOS LTDA Prezados, segue anexo impugnação ao descritivo técnico do edital.
10/07/2023 11:08:29	CADASTRO DE PROPOSTA	SHARK MÁQUINAS PARA CONSTRUÇÃO LTDA
10/07/2023 13:52:28	RESPOSTA DE IMPUGNAÇÃO	PREGOEIRO De acordo com a secretaria demandante do objeto as especificações contidas no Anexo 07 não violam o princípio da competitividade, em razão de que outras máquinas possuem os itens especificados.
10/07/2023 13:54:39	RESPOSTA DE IMPUGNAÇÃO	PREGOEIRO De acordo com a secretaria demandante do objeto as especificações contidas no Anexo 07 não violam o princípio da competitividade, em razão de que outras máquinas possuem os itens especificados.
10/07/2023 13:55:09	RESPOSTA DE IMPUGNAÇÃO	PREGOEIRO De acordo com a secretaria demandante do objeto as especificações contidas no Anexo 07 não violam o princípio da competitividade, em razão de que outras máquinas possuem os itens especificados.
11/07/2023 13:25:33	CADASTRO DE PROPOSTA	VENEZA EQUIPAMENTOS SUL COMERCIO LTDA
11/07/2023 15:10:01	CADASTRO DE PROPOSTA	INTTEC DISTRIBUIÇÃO E LOGÍSTICA EIRELI
11/07/2023 15:15:24	ALTERAÇÃO DE PROPOSTA	VENEZA EQUIPAMENTOS SUL COMERCIO LTDA
11/07/2023 15:57:09	CADASTRO DE PROPOSTA	KTR BRASIL MAQUINAS, PECAS E SERVICOS LTDA
11/07/2023 16:04:34	CADASTRO DE PROPOSTA	WC VEICULOS & MAQUINAS LTDA
11/07/2023 20:13:34	CADASTRO DE PROPOSTA	PARANÁ EQUIPAMENTOS S.A
11/07/2023 08:28:47	ALTERAÇÃO DE PROPOSTA	SHARK MÁQUINAS PARA CONSTRUÇÃO LTDA
12/07/2023 11:12:21	MENSAGEM	PREGOEIRO O participante WC VEICULOS & MAQUINAS LTDA adicionou o arquivo 72253bb4542346aeb5e0d8255af7b1c3.pdf aos documentos complementares.
14/07/2023 09:52:27	MENSAGEM	PREGOEIRO O participante SHARK MÁQUINAS PARA CONSTRUÇÃO LTDA adicionou o arquivo 02880126107d443181265ad8d941b473.pdf aos documentos complementares.
31/07/2023 11:24:47	MENSAGEM	PREGOEIRO O participante SHARK MÁQUINAS PARA CONSTRUÇÃO LTDA adicionou o arquivo c688975ee2004559b6bb8fbd965e8ac8.pdf aos documentos complementares.
31/07/2023 11:25:03	MENSAGEM	PREGOEIRO O participante SHARK MÁQUINAS PARA CONSTRUÇÃO LTDA adicionou o arquivo 348ecb1777f54332a23f6a8ccdcf8c45.pdf aos documentos complementares.
31/07/2023 11:29:19	MENSAGEM	PREGOEIRO O participante SHARK MÁQUINAS PARA CONSTRUÇÃO LTDA adicionou o arquivo cdd6da1c44f84655becf173f022c6e72.pdf aos documentos complementares.

LOTE 1 - ADJUDICADO
1 - Motoniveladora

VALORES UNITÁRIOS FINAIS



MUNICÍPIO DE JAGUARIAIVA
JAGUARIAÍVA-PR

Item: 1 Unidade: UNIDADE Marca: NEW HOLLAND Modelo: RG 170 B
Descrição: Motoniveladora, nova, zero hora, motor a diesel, potencia minima 170 HP, sistema hidraulico sensivel a carga, 06 velocidades a frente e 03 a re, direcao tipo hidraulica ou hidrostática, peso total 17.000Kg, sistema de iluminacao pra trabalho noturno, pneus 17,5x25 12 L, freio a disco banhado a oleo.
Quantidade: 1 Valor Unit.: 1.220.000,00 Valor Total: 1.220.000,00

CLASSIFICAÇÃO

Razão Social	Num	Documento	Oferta Inicial	Oferta Final	Dif.(%)	ME
1 SHARK MÁQUINAS PARA CONSTRUÇÃO	037	06.224.121/0006-08	1.443.595,00	1.220.000,00		Não
2 VENEZA EQUIPAMENTOS SUL	051	29.644.666/0001-64	1.443.590,00	1.429.900,00	17,20	Não
3 INTTEC DISTRIBUIÇÃO E LOGÍSTICA	117	22.553.526/0001-31	1.443.595,00	1.443.595,00	0,96	Sim

DESCLASSIFICADOS

Razão Social	Num	Documento	Oferta Inicial	Oferta Final	Dif.(%)	ME
WC VEICULOS & MAQUINAS LTDA	086	21.744.769/0001-94	1.440.000,00	850.000,00		Não
KTR BRASIL MAQUINAS, PECAS E	071	30.705.365/0001-82	1.443.595,00	895.000,00	5,2941	Não
PARANÁ EQUIPAMENTOS S.A	008	76.527.951/0001-85	1.443.595,00	916.000,00	2,3464	Não

INABILITADOS

Razão Social	Num	Documento	Oferta Inicial	Oferta Final	Dif.(%)	ME
--------------	-----	-----------	----------------	--------------	---------	----

MOVIMENTOS DO LOTE

28/06/2023 09:47:08	PUBLICADO				
30/06/2023 08:00:00	RECEPÇÃO DE PROPOSTAS				
12/07/2023 08:30:00	ANÁLISE DE PROPOSTAS				
12/07/2023 08:58:55	MENSAGEM PREGOEIRO				
Bom dia. Atenção ao início da sessão.					
12/07/2023 09:03:27	LANCE	VENEZA EQUIPAMENTOS SUL COMERCIO LTDA (PARTICIPANTE 051)			1.443.590,00
12/07/2023 09:03:27	LANCE	INTTEC DISTRIBUIÇÃO E LOGÍSTICA EIRELI (PARTICIPANTE 117)			1.443.595,00
12/07/2023 09:03:27	LANCE	WC VEICULOS & MAQUINAS LTDA (PARTICIPANTE 086)			1.440.000,00
12/07/2023 09:03:27	LANCE	SHARK MÁQUINAS PARA CONSTRUÇÃO LTDA (PARTICIPANTE 037)			1.443.595,00
12/07/2023 09:03:27	LANCE	KTR BRASIL MAQUINAS, PECAS E SERVICOS LTDA (PARTICIPANTE 071)			1.443.595,00
12/07/2023 09:03:27	LANCE	PARANÁ EQUIPAMENTOS S.A (PARTICIPANTE 008)			1.443.595,00
12/07/2023 09:03:27	DISPUTA				
12/07/2023 09:03:53	LANCE	KTR BRASIL MAQUINAS, PECAS E SERVICOS LTDA (PARTICIPANTE 071)			1.439.000,00
12/07/2023 09:04:16	LANCE	PARANÁ EQUIPAMENTOS S.A (PARTICIPANTE 008)			1.430.000,00
12/07/2023 09:04:34	LANCE	KTR BRASIL MAQUINAS, PECAS E SERVICOS LTDA (PARTICIPANTE 071)			1.420.000,00
12/07/2023 09:04:55	LANCE	PARANÁ EQUIPAMENTOS S.A (PARTICIPANTE 008)			1.415.000,00
12/07/2023 09:05:07	LANCE	KTR BRASIL MAQUINAS, PECAS E SERVICOS LTDA (PARTICIPANTE 071)			1.410.000,00
12/07/2023 09:05:15	LANCE	WC VEICULOS & MAQUINAS LTDA (PARTICIPANTE 086)			1.400.000,00
12/07/2023 09:05:26	LANCE	VENEZA EQUIPAMENTOS SUL COMERCIO LTDA (PARTICIPANTE 051)			1.429.900,00
12/07/2023 09:05:31	LANCE	PARANÁ EQUIPAMENTOS S.A (PARTICIPANTE 008)			1.395.000,00
12/07/2023 09:05:32	LANCE	KTR BRASIL MAQUINAS, PECAS E SERVICOS LTDA (PARTICIPANTE 071)			1.390.000,00
12/07/2023 09:05:44	LANCE	PARANÁ EQUIPAMENTOS S.A (PARTICIPANTE 008)			1.350.000,00
12/07/2023 09:05:45	LANCE	SHARK MÁQUINAS PARA CONSTRUÇÃO LTDA (PARTICIPANTE 037)			1.385.000,00
12/07/2023 09:05:59	LANCE	KTR BRASIL MAQUINAS, PECAS E SERVICOS LTDA (PARTICIPANTE 071)			1.340.000,00
12/07/2023 09:06:08	LANCE	WC VEICULOS & MAQUINAS LTDA (PARTICIPANTE 086)			1.300.000,00
12/07/2023 09:06:23	LANCE	PARANÁ EQUIPAMENTOS S.A (PARTICIPANTE 008)			1.290.000,00

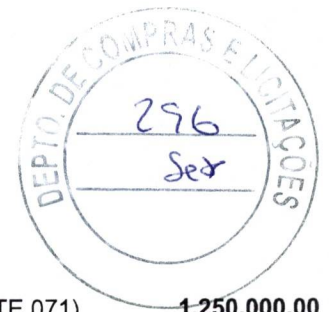

MUNICIPIO DE JAGUARIAIVA
JAGUARIAÍVA-PR

12/07/2023 09:06:37	LANCE	KTR BRASIL MAQUINAS, PECAS E SERVICOS LTDA (PARTICIPANTE 071)	1.250.000,00
12/07/2023 09:07:02	LANCE	WC VEICULOS & MAQUINAS LTDA (PARTICIPANTE 086)	1.240.000,00
12/07/2023 09:07:15	LANCE	PARANÁ EQUIPAMENTOS S.A (PARTICIPANTE 008)	1.200.000,00
12/07/2023 09:07:26	LANCE	KTR BRASIL MAQUINAS, PECAS E SERVICOS LTDA (PARTICIPANTE 071)	1.100.000,00
12/07/2023 09:07:42	LANCE	WC VEICULOS & MAQUINAS LTDA (PARTICIPANTE 086)	1.090.000,00
12/07/2023 09:07:57	LANCE	KTR BRASIL MAQUINAS, PECAS E SERVICOS LTDA (PARTICIPANTE 071)	1.050.000,00
12/07/2023 09:08:06	LANCE	PARANÁ EQUIPAMENTOS S.A (PARTICIPANTE 008)	1.000.000,00
12/07/2023 09:08:39	LANCE	KTR BRASIL MAQUINAS, PECAS E SERVICOS LTDA (PARTICIPANTE 071)	999.800,00
12/07/2023 09:08:43	LANCE	WC VEICULOS & MAQUINAS LTDA (PARTICIPANTE 086)	900.000,00
12/07/2023 09:09:00	LANCE	PARANÁ EQUIPAMENTOS S.A (PARTICIPANTE 008)	916.000,00
12/07/2023 09:09:03	LANCE	KTR BRASIL MAQUINAS, PECAS E SERVICOS LTDA (PARTICIPANTE 071)	895.000,00
12/07/2023 09:10:31	LANCE	WC VEICULOS & MAQUINAS LTDA (PARTICIPANTE 086)	850.000,00
12/07/2023 09:11:21	LANCE	SHARK MÁQUINAS PARA CONSTRUÇÃO LTDA (PARTICIPANTE 037)	1.230.000,00
12/07/2023 09:11:56	LANCE	SHARK MÁQUINAS PARA CONSTRUÇÃO LTDA (PARTICIPANTE 037)	1.220.000,00
12/07/2023 09:11:56	PRORROGAÇÃO AUTOMÁTICA		
12/07/2023 09:13:56	NOTIFICAÇÃO SISTEMA		
O detentor da melhor oferta da etapa de lances é WC VEICULOS & MAQUINAS LTDA			
12/07/2023 09:13:56	HABILITAÇÃO		
12/07/2023 10:40:25	MENSAGEM PREGOEIRO		
PARA PARTICIPANTE 086: Bom dia. Solicito proposta readequada ao último lance ofertado, assim como readequação do prazo de entrega para 120 dias conforme Termo de Referência, anexo a plataforma			
12/07/2023 11:08:59	MENSAGEM PREGOEIRO		
PARA PARTICIPANTE 086: Favor inserir o solicitado na aba documentos complementares. O prazo para inserção dos documentos é de 03 horas a partir da solicitação.			
12/07/2023 11:12:52	MENSAGEM WC VEICULOS & MAQUINAS LTDA (PARTICIPANTE 086)		
Bom dia proposta anexada no sistema.			
27/07/2023 10:20:43	MENSAGEM PREGOEIRO		
Bom dia. Informo que a sessão será retomada na data de 31/07/2023 às 10h00min.			
31/07/2023 10:03:29	MENSAGEM PREGOEIRO		
Bom dia, retornamos com a fase de habilitação.			
31/07/2023 10:08:16	NOTIFICAÇÃO SISTEMA		
O detentor da melhor oferta é KTR BRASIL MAQUINAS, PECAS E SERVICOS LTDA			
31/07/2023 10:08:17	DECLASSIFICAÇÃO DE PARTICIPANTE PREGOEIRO		
WC VEICULOS & MAQUINAS LTDA desclassificado. Motivo: O equipamento apresentado difere do solicitado pelo edital conforme análise da secretaria demandante do objeto. Segue anexo resposta a análise.			
31/07/2023 10:08:39	NOTIFICAÇÃO SISTEMA		
O detentor da melhor oferta é PARANÁ EQUIPAMENTOS S.A			
31/07/2023 10:08:40	DECLASSIFICAÇÃO DE PARTICIPANTE PREGOEIRO		
KTR BRASIL MAQUINAS, PECAS E SERVICOS LTDA desclassificado. Motivo: O equipamento apresentado difere do solicitado pelo edital conforme análise da secretaria demandante do objeto. Segue anexo resposta a análise.			
31/07/2023 10:08:52	DECLASSIFICAÇÃO DE PARTICIPANTE PREGOEIRO		
PARANÁ EQUIPAMENTOS S.A desclassificado. Motivo: O equipamento apresentado difere do solicitado pelo edital conforme análise da secretaria demandante do objeto. Segue anexo resposta a análise.			
31/07/2023 10:08:52	NOTIFICAÇÃO SISTEMA		
O detentor da melhor oferta é SHARK MÁQUINAS PARA CONSTRUÇÃO LTDA			
31/07/2023 10:20:48	MENSAGEM PREGOEIRO		
PARA PARTICIPANTE 037: Solicito apresentar em complementação a documentação enviada, certidão simplificada da junta comercial atualizada e atestado de capacidade técnica que indique o fornecimento do equipamento para outro órgão ou empresa particular, no prazo máximo de 03 horas			
31/07/2023 14:53:15	MANIFESTAÇÃO DE RECURSOS		



**MUNICIPIO DE JAGUARIAIVA
JAGUARIAÍVA-PR**

31/07/2023 15:07:37 RECURSO MANIFESTADO VENEZA EQUIPAMENTOS SUL COMERCIO LTDA
MANIFESTO INTENÇÃO DE RECURSO REFERENTE A PROPONENTE CLASSIFICADA POIS APRESENTOU ATESTADO DE CAPACIDADE TÉCNICA DE OUTRO ESTADO NÃO COMPROVANDO O ATENDIMENTO DE SERVIÇOS E PEÇAS NO ESTADO DO PARANÁ. DEAIS ESTAREMOS APRESENTANDO NO RECURSO QUE SERÁ APRESENTADO,

31/07/2023 15:23:16 DEFERIMENTO DE RECURSOS

31/07/2023 15:42:20 MANIFESTAÇÃO INDEFERIDA PREGOEIRO

Indefiro a manifestação uma vez que o edital não exige apresentação de atestado técnico, este foi solicitado somente na plataforma e ainda assim sem delimitar região, apenas a comprovação de fornecimento do equipamento.

31/07/2023 16:05:01 EM ADJUDICAÇÃO

31/07/2023 16:05:21 ADJUDICADO

AUTORIDADE: ALCIONE LEMOS



PREGOEIRO: PATRICIA DE SOUZA SETTER

MUNICIPIO DE JAGUARIAIVA
JAGUARIAIVA-PR



VENCEDORES DO PROCESSO - ADJUDICAÇÃO

PREGÃO ELETRÔNICO Nº 49/2023
Processo Administrativo Nº 113/2023
Tipo: AQUISIÇÃO
PREGOEIRO: PATRICIA DE SOUZA SETTER
Data de Publicação: 28/06/2023 09:47:08

				TOTAL DO PROCESSO:	1.220.000,00
SHARK MÁQUINAS PARA CONSTRUÇÃO LTDA				06.224.121/0006-08	1.220.000,00
LOTE 1	Quant.: 1	Num: 037	Lance: 1.220.000,00	Total: 1.220.000,00	
Item: 1	Unidade: UNIDADE	Marca: NEW HOLLAND	Modelo: RG 170 B		
Descrição: Motoniveladora, nova, zero hora, motor a diesel, potencia minima 170 HP, sistema hidraulico sensivel a carga, 06 velocidades a frente e 03 a re, direcao tipo hidraulica ou hidrostática, peso total 17.000Kg, sistema de iluminacao pra trabalho noturno, pneus 17,5x25 12 L, freio a disco banhado a oleo.					
Quantidade: 1	Val. Ref.: 1.443.595,00	Valor Unit.: 1.220.000,00	Total Item: 1.220.000,00		

AUTORIDADE: ALCIONE LEMOS

PREGOEIRO: PATRICIA DE SOUZA SETTER

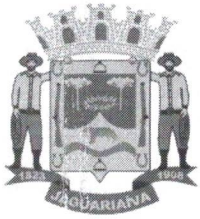

Prefeitura Municipal de Jaguariáiva

Centro Administrativo Prefeito Otélio Renato Baroni

Praça Izabel Branco e Silva, 142 - Cidade Alta - Cx.Postal. 11 - Fone: (43) 3535 - 9400
Jaguariáiva - PR / CEP: 84200-000 / CNPJ: 76.910.900/0001-38 / comprasjag@gmail.com

DEPARTAMENTO DE COMPRAS E LICITAÇÃO



Jaguariáiva, 01 de agosto de 2023.

Ref.: Protocolo nº 5974/2023

Ref.: PREGÃO ELETRÔNICO Nº 49/2023. OBJETO: *Aquisição de uma motoniveladora.*

SOLICITAÇÃO DE PARECER JURÍDICO

Por meio do presente, solicitamos Parecer Jurídico PARA FINS DE HOMOLOGAÇÃO, objetivando em consonância ao processado através do **Pregão Eletrônico Nº 49/2023**, cujo objeto indicado em epígrafe.

PARTICIPANTE(S)	CNPJ	VALOR PARA A CONTRATAÇÃO (R\$)
SHARK MÁQUINAS PARA CONSTRUÇÃO LTDA	06.224.121/0006-08	1.220.000,00

Subscrevo-me.

Patricia de S Setter

Assinado de forma digital por
Patricia de S Setter
Dados: 2023.08.01 08:20:15 -03'00'

Patricia de Souza Setter

PREGOEIRA



Departamento de Compras e Licitação

Centro Administrativo Prefeito Otélio Renato Baroni
Praça Izabel Branco e Silva, 142 - 2º Andar, Cidade Alta / Ramal: 9407



Prefeitura Municipal de Jaguariaíva

Centro Administrativo Prefeito Otélio Renato Baroni
Praça Izabel Branco e Silva, 142 - Cidade Alta - Cx.Postal. 11 - Fone: (43) 3535 - 9400
Jaguariaíva - PR / CEP: 84200-000 / CNPJ: 76.910.900/0001-38 / comprasjag@gmail.com



#sumocacs200anos

DEPARTAMENTO DE COMPRAS E LICITAÇÃO

FOLHA DE INFORMAÇÃO – Processo 5974/2023

À Pregoeira – Pregão Eletrônico n.º 49/2023,
Sr.ª Patrícia de Souza Setter,

Por meio desta, sugiro a suspensão da homologação¹ do Pregão Eletrônico n.º **049/2023** para aquisição de uma motoniveladora, conforme termo descritivo do objeto, em razão de que houve representação no Tribunal de Contas do Estado do Paraná-TCEPR, interposta pela empresa YAMADIESEL, conforme despacho n.º 772/23 – Processo 491523/23 do TCEPR, nesta representação consta pedido de anulação do certame.

Desta forma, **opino pela suspensão** da homologação do referido certame, até que o Município de Jaguariaíva apresente manifestação prévia sobre os questionamentos do TCEPR e análise do mérito por este Tribunal de Contas.

Anexo, cópia do despacho e da representação – Processo 491523/23 do TCEPR.

Sem mais.

Jaguariaíva/PR, 1º de agosto de 2023.

WILIAM SOUZA ALVES
Procurador do Município

¹ LEI Nº 10.520, DE 17 DE JULHO DE 2002.

Art. 3.º A fase preparatória do pregão observará o seguinte:

[...]

IV - a autoridade competente designará, dentre os servidores do órgão ou entidade promotora da licitação, **o pregoeiro** e respectiva equipe de apoio, cuja atribuição inclui, dentre outras, o recebimento das propostas e lances, a análise de sua aceitabilidade e sua classificação, bem como a habilitação e a **adjudicação do objeto do certame** ao licitante vencedor.

Art. 4º A fase externa do pregão será iniciada com a convocação dos interessados e observará as seguintes regras:

[...]

XXI - decididos os recursos, a **autoridade competente fará a adjudicação do objeto** da licitação ao licitante vencedor;

XXII - **homologada a licitação** pela autoridade competente, o adjudicatário será convocado para assinar o contrato no prazo definido em edital;

Grifei.

