



PREFEITURA MUNICIPAL DE JAGUARIAÍVA

Praça Isabel Branco, 142 - Cidade Alta - Jaguariaíva - PR

CEP 84200-000 - Fone (43) 3535-9400

comprasjag@gmail.com

PREGÃO ELETRÔNICO Nº 78/2023

Processo Administrativo Nº 159/2023

OBJETO: REGISTRO DE PREÇOS objetivando a eventual e parcelada aquisição de Equipamentos e bens permanentes para atender às necessidades das Secretarias Municipais.

VOLUME III

Conteúdo:

Ata da Sessão de Disputa
Vencedores da Disputa
Participantes e Classificações
Recurso
Análise das Áreas Demandantes

❖ **Habilitações:**

- MARCIO LARA ASSUNÇÃO SERVIÇOS E COMÉRCIO LTDA
- RB DISTRIBUIDORA E COMÉRCIO ATACADISTA DE MERCADORIAS EM GERAL LTDA
- SUPERAR EIRELI EPP
- INFANTARIA COMERCIAL EIRELI
- CINDY DENISE NOLTE - TIBAGI - ME

P
R
E
G
Ã
O

E
L
E
T
R
Ô
N
I
C
O



Prefeitura Municipal de Jaguariaíva

Centro Administrativo Prefeito Otélio Renato Baroni

Praça Izabel Branco e Silva, 142 - Cidade Alta - Cx.Postal. 11 - Fone: (43) 3535 - 9400
Jaguariaíva - PR / CEP: 84200-000 / CNPJ: 76.910.900/0001-38 / comprasjag@gmail.com



DEPARTAMENTO DE COMPRAS E LICITAÇÃO

#rumocacs200anos

TERMO DE ABERTURA DE VOLUME

REF. **PREGÃO ELETRÔNICO Nº 78/2023**: REGISTRO DE PREÇOS objetivando a eventual e parcelada aquisição de Equipamentos e bens permanentes para atender às necessidades das Secretarias Municipais.

Abre-se o presente **VOLUME DE Nº 03** do processo em epígrafe, que se inicia às **FLS. Nº 675**.



Departamento de Compras e Licitação

Centro Administrativo Prefeito Otélio Renato Baroni
Praça Izabel Branco e Silva, 142 - 2º Andar, Cidade Alta / Ramal: 9438



MUNICÍPIO DE JAGUARIAIVA
JAGUARIAÍVA-PR

ATA DE SESSÃO - DISPUTA - Parte 1 de 1

PREGÃO ELETRÔNICO Nº 78/2023
Processo Administrativo Nº 159/2023
Tipo: REGISTRO DE PREÇO
PREGOEIRO: FERNANDA SOUZA
Data de Publicação: 22/08/2023 09:30:31

MOVIMENTOS DO PROCESSO

24/08/2023 17:45:30 CADASTRO DE PROPOSTA CENTRO MUSICAL IVAIPORÁ LTDA ME
29/08/2023 16:00:53 ESCLARECIMENTO REQUERIDO DIAGRAMA TECNOLOGIA EIRELI (10.918.347/0002-52)

A
PREFEITURA MUNICIPAL DE JAGUARIAÍVA/PR
AVC: Comissão de Licitação

REF. PREGÃO ELETRÔNICO Nº 78/2023

Prezado Sr. Pregoeiro,

A empresa Diagrama Tecnologia EIRELI, inscrita no CNPJ: 10.918.347/0002-52; sediada em Cariacica /ES, por meio de seu representante legal Luiz Gustavo Santos Pereira RG nº 07.535.352-03, CPF: 947.530.165-87, especializada no fornecimento de produtos de informática, com base na Constituição Federal de 1988, Lei nº 8666/1993, Lei nº 10520/2012 e Decreto nº 7892/2013, mui respeitosamente, vem solicitar os seguintes pedidos de esclarecimentos:

Conforme o subitem do referido edital de nº 78/2023, o prazo para solicitação de esclarecimentos sobre o ato convocatório é de 03 (três) dias úteis anteriores à data fixada para abertura da sessão pública 05/09/2023, sendo a data limite em 29/08/2023.

Indubitável então que a presente solicitação de esclarecimentos é tempestiva.

30/08/2023 12:50:21 CADASTRO DE PROPOSTA ESTAÇÃO DA MÚSICA LTDA
30/08/2023 12:56:27 ALTERAÇÃO DE PROPOSTA ESTAÇÃO DA MÚSICA LTDA
31/08/2023 09:37:07 RESPOSTA DE ESCLARECIMENTO PREGOEIRO
Cremos que a Impugnação oposta não se trata do Pregão indicada em razão de que o item atacado - "Impressora" não se apresenta contemplado no rol dos itens dispostos no Termo de Referência.
31/08/2023 11:49:42 CADASTRO DE PROPOSTA SJS EQUIPAMENTOS LTDA
31/08/2023 15:14:28 CADASTRO DE PROPOSTA SUPER FRIO EQUIPAMENTOS COMERCIAIS LTDA
31/08/2023 15:43:35 CADASTRO DE PROPOSTA CH3 COMÉRCIO E NEGÓCIOS LTDA
31/08/2023 16:02:56 ALTERAÇÃO DE PROPOSTA SUPER FRIO EQUIPAMENTOS COMERCIAIS LTDA
01/09/2023 10:08:01 CADASTRO DE PROPOSTA AMIGGO BRASIL IMPORTAÇÃO EIRELI
01/09/2023 21:51:29 CADASTRO DE PROPOSTA LUIZ RICARDO BUENO ME
03/09/2023 10:20:10 CADASTRO DE PROPOSTA COSTA PEREIRA EMPREENDIMENTOS LTDA
04/09/2023 10:56:41 ALTERAÇÃO DE PROPOSTA LUIZ RICARDO BUENO ME
04/09/2023 11:21:05 CADASTRO DE PROPOSTA AIQ FERRAMENTAS E INSTRUMENTOS LTDA EPP
04/09/2023 13:25:58 CADASTRO DE PROPOSTA AJL SOLUCOES CORPORATIVAS LTDA
04/09/2023 14:33:38 CADASTRO DE PROPOSTA GESSICA ZARZEKA OLIVO
04/09/2023 14:43:25 CADASTRO DE PROPOSTA BLUBRINK COMERCIO E DISTRIBUIÇÃO LTDA
04/09/2023 15:15:28 CADASTRO DE PROPOSTA DIAGRAMA TECNOLOGIA EIRELI
04/09/2023 15:20:52 CADASTRO DE PROPOSTA BRUDERTEC INFORMATICA E SISTEMA DE SEGURANCA LTDA
04/09/2023 15:33:34 ALTERAÇÃO DE PROPOSTA BRUDERTEC INFORMATICA E SISTEMA DE SEGURANCA LTDA
04/09/2023 15:34:49 CADASTRO DE PROPOSTA RB DISTRIBUIDORA E COMÉRCIO ATACADISTA DE MERCADORIAS EM
04/09/2023 15:42:08 ALTERAÇÃO DE PROPOSTA AJL SOLUCOES CORPORATIVAS LTDA
04/09/2023 15:53:52 ALTERAÇÃO DE PROPOSTA GESSICA ZARZEKA OLIVO
04/09/2023 15:55:22 CADASTRO DE PROPOSTA COMERCIAL APP COMERCIO DE ELETRODOMÉSTICOS LTDA
04/09/2023 15:57:09 ALTERAÇÃO DE PROPOSTA COMERCIAL APP COMERCIO DE ELETRODOMÉSTICOS LTDA
04/09/2023 16:03:19 CADASTRO DE PROPOSTA SGCORP COMERCIAL LTDA



MUNICÍPIO DE JAGUARIAIVA
JAGUARIAÍVA-PR

04/09/2023 16:03:31	CADASTRO DE PROPOSTA	SP DRONES
04/09/2023 16:05:16	CADASTRO DE PROPOSTA	INFANTARIA COMERCIAL EIRELI
04/09/2023 16:19:36	ALTERAÇÃO DE PROPOSTA	SP DRONES
04/09/2023 16:20:34	ALTERAÇÃO DE PROPOSTA	INFANTARIA COMERCIAL EIRELI
04/09/2023 16:26:42	CADASTRO DE PROPOSTA	XPR3 COMÉRCIO DE EQUIPAMENTOS LTDA
04/09/2023 16:36:21	CADASTRO DE PROPOSTA	DOMINIO COMERCIO DE EQUIPAMENTOS LTDA
04/09/2023 16:51:52	ALTERAÇÃO DE PROPOSTA	SJS EQUIPAMENTOS LTDA
04/09/2023 17:07:54	CADASTRO DE PROPOSTA	MEIRE RODRIGUES DA SILVA
04/09/2023 17:13:32	ALTERAÇÃO DE PROPOSTA	MEIRE RODRIGUES DA SILVA
04/09/2023 17:28:24	ALTERAÇÃO DE PROPOSTA	DOMINIO COMERCIO DE EQUIPAMENTOS LTDA
04/09/2023 17:32:26	CADASTRO DE PROPOSTA	ALTA FREQUENCIA COMERCIAL EIRELI
04/09/2023 17:41:50	ALTERAÇÃO DE PROPOSTA	RB DISTRIBUIDORA E COMÉRCIO ATACADISTA DE MERCADORIAS EM
04/09/2023 17:46:01	ALTERAÇÃO DE PROPOSTA	ALTA FREQUENCIA COMERCIAL EIRELI
04/09/2023 17:55:46	CADASTRO DE PROPOSTA	ELETRO CENTRO COMERCIO DE PEÇAS E ELETRONICOS EIRELI
04/09/2023 17:56:38	CADASTRO DE PROPOSTA	IMPÉRIO SOLUÇÕES ADMINISTRATIVAS E PÚBLICAS LTDA
04/09/2023 18:00:54	CADASTRO DE PROPOSTA	SUPERAR EIRELI EPP
04/09/2023 18:02:04	ALTERAÇÃO DE PROPOSTA	IMPÉRIO SOLUÇÕES ADMINISTRATIVAS E PÚBLICAS LTDA
04/09/2023 18:02:09	ALTERAÇÃO DE PROPOSTA	SUPERAR EIRELI EPP
04/09/2023 18:15:22	CADASTRO DE PROPOSTA	E.L.A DISTRIBUIDORA E COMERCIO
04/09/2023 18:26:06	CADASTRO DE PROPOSTA	UNIFA COMERCIO DE EQUIPAMENTOS AGRO-INDUSTRIAIS LTDA
04/09/2023 18:33:55	ALTERAÇÃO DE PROPOSTA	UNIFA COMERCIO DE EQUIPAMENTOS AGRO-INDUSTRIAIS LTDA
04/09/2023 18:43:42	CADASTRO DE PROPOSTA	AS SHOP COMERCIO VAREJISTA DE ELETRONICOS LTDA
04/09/2023 19:20:12	CADASTRO DE PROPOSTA	KTEC MAQUINAS E FERRAMENTAS LTDA
04/09/2023 20:59:54	CADASTRO DE PROPOSTA	NEUZA WEIZANI SINKUEVITZ
04/09/2023 21:52:40	CADASTRO DE PROPOSTA	CINDY DENISE NOLTE - TIBAGI - ME
04/09/2023 21:58:07	ALTERAÇÃO DE PROPOSTA	CINDY DENISE NOLTE - TIBAGI - ME
04/09/2023 23:12:32	CADASTRO DE PROPOSTA	MARCOS FERARI LTDA
04/09/2023 23:35:04	ALTERAÇÃO DE PROPOSTA	MARCOS FERARI LTDA
05/09/2023 00:31:25	CADASTRO DE PROPOSTA	MARCIO LARA ASSUNÇÃO SERVIÇOS E COMÉRCIO LTDA
05/09/2023 00:37:54	ALTERAÇÃO DE PROPOSTA	MARCIO LARA ASSUNÇÃO SERVIÇOS E COMÉRCIO LTDA
05/09/2023 05:57:06	ALTERAÇÃO DE PROPOSTA	KTEC MAQUINAS E FERRAMENTAS LTDA
05/09/2023 07:06:50	CADASTRO DE PROPOSTA	49.524.857 FABIANA CAMARERO DE BARROS
05/09/2023 07:08:00	ALTERAÇÃO DE PROPOSTA	49.524.857 FABIANA CAMARERO DE BARROS
05/09/2023 07:32:00	CADASTRO DE PROPOSTA	DAVANTI MAQUINAS, MOVEIS E EQUIPAMENTOS INDUSTRIAIS LTDA
05/09/2023 07:58:58	ALTERAÇÃO DE PROPOSTA	CENTRO MUSICAL IVAIPORÁ LTDA ME
05/09/2023 09:02:06	MENSAGEM	PREGOEIRO
Bom dia, Licitantes! Atenção para o início da sessão de disputa.		
05/09/2023 10:06:00	MENSAGEM	PREGOEIRO
O participante INFANTARIA COMERCIAL EIRELI adicionou o arquivo ccf97afe136d43098834f6c8b8f62ae4.pdf aos documentos complementares.		
05/09/2023 10:07:35	MENSAGEM	PREGOEIRO
O participante INFANTARIA COMERCIAL EIRELI adicionou o arquivo 00a5d685201f4377a363a4535d1969bf.jpg aos documentos complementares.		
05/09/2023 10:08:18	MENSAGEM	PREGOEIRO
O participante SUPERAR EIRELI EPP adicionou o arquivo ed46666cc3ea4fb4aa8ce08114372562.pdf aos documentos complementares.		
05/09/2023 10:09:49	MENSAGEM	PREGOEIRO
O participante SUPERAR EIRELI EPP adicionou o arquivo 275becdb9d6341bfb1101be5ac835569.pdf aos documentos complementares.		
05/09/2023 10:10:57	MENSAGEM	PREGOEIRO
O participante SUPERAR EIRELI EPP adicionou o arquivo d2c43e848d9a45e59fd7c211cba4ac16.pdf aos documentos complementares.		



MUNICIPIO DE JAGUARIAIVA
JAGUARIAIVA-PR

05/09/2023 10:14:03 MENSAGEM PREGOEIRO

O participante SUPERAR EIRELI EPP adicionou o arquivo ef1ed50ecd4a47d6a470fd6c7dc636f4.pdf aos documentos complementares.

05/09/2023 10:14:25 MENSAGEM PREGOEIRO

O participante BLUBRINK COMERCIO E DISTRIBUIÇÃO LTDA adicionou o arquivo 7d366094d56a48758edeffde2a9e044b.pdf aos documentos complementares.

05/09/2023 10:14:30 MENSAGEM PREGOEIRO

O participante SUPERAR EIRELI EPP adicionou o arquivo c6b37aa87f8649be8fd57aab823b6eee.pdf aos documentos complementares.

05/09/2023 10:16:59 MENSAGEM PREGOEIRO

O participante BLUBRINK COMERCIO E DISTRIBUIÇÃO LTDA adicionou o arquivo 4ad71f61c4c949ef80a80a60cdb70408.pdf aos documentos complementares.

05/09/2023 10:17:45 MENSAGEM PREGOEIRO

O participante BLUBRINK COMERCIO E DISTRIBUIÇÃO LTDA adicionou o arquivo 41070d97477d4182be57a9e004f387f5.pdf aos documentos complementares.

05/09/2023 10:17:54 MENSAGEM PREGOEIRO

O participante SUPERAR EIRELI EPP adicionou o arquivo 90895aad38da4727a6de2981d67ea39c.pdf aos documentos complementares.

05/09/2023 10:25:55 MENSAGEM PREGOEIRO

O participante SUPER FRIO EQUIPAMENTOS COMERCIAIS LTDA adicionou o arquivo d9fcd213953c48feaded14da6eb4c679.zip aos documentos complementares.

05/09/2023 10:26:33 MENSAGEM PREGOEIRO

O participante GESSICA ZARZEKA OLIVO adicionou o arquivo f95b39b810a4463aaf9f81465ce9326f.zip aos documentos complementares.

LOTE 1 - HABILITAÇÃO
1 - BATEDEIRA PLANETARIA-

VALORES UNITÁRIOS FINAIS

Item: 1	Unidade: Unidades	Marca: PHILCO	Modelo: PBP1200
Descrição: BATEDEIRA PLANETARIA 1200w de potencia, 8 velocidades com controle eletronico. Funcao pulsar, funcao inicio suave, movimento planetario. Tigela inox com alca e tampa, capacidade para 5 litros , tampa anti-respingo, base anitderrapante. Corpo de aluminio com 3 batedores resistentes. Dimensoes 22,5 x37 cm, profundidade 45 cm . Similar ou superior a Philco.			
Quantidade: 24	Valor Unit.: 1.167,50	Valor Total: 28.020,00	

CLASSIFICAÇÃO

Razão Social	Num Documento	Oferta Inicial	Oferta Final	Dif.(%)	ME
1 MARCIO LARA ASSUNÇÃO SERVIÇOS E	136 40.665.596/0001-63	1.168,00	1.167,50		Sim
2 CINDY DENISE NOLTE - TIBAGI - ME	082 29.774.483/0001-63	1.168,26	1.167,75	0,02	Sim

DESCLASSIFICADOS

Razão Social	Num Documento	Oferta Inicial	Oferta Final	Dif.(%)	ME
--------------	---------------	----------------	--------------	---------	----

INABILITADOS

Razão Social	Num Documento	Oferta Inicial	Oferta Final	Dif.(%)	ME
--------------	---------------	----------------	--------------	---------	----

MOVIMENTOS DO LOTE

22/08/2023 09:30:30	PUBLICADO				
24/08/2023 08:00:00	RECEPÇÃO DE PROPOSTAS				
05/09/2023 08:00:00	ANÁLISE DE PROPOSTAS				
05/09/2023 09:02:16	DISPUTA				
05/09/2023 09:02:16	LANCE	CINDY DENISE NOLTE - TIBAGI - ME (PARTICIPANTE 082)			1.168,26
05/09/2023 09:02:16	LANCE	MARCIO LARA ASSUNÇÃO SERVIÇOS E COMÉRCIO LTDA			1.168,00
05/09/2023 09:05:04	LANCE	CINDY DENISE NOLTE - TIBAGI - ME (PARTICIPANTE 082)			1.167,95



MUNICÍPIO DE JAGUARIAIVA
JAGUARIAÍVA-PR

05/09/2023 09:05:21	LANCE	MARCIO LARA ASSUNÇÃO SERVIÇOS E COMÉRCIO LTDA	1.167,90
05/09/2023 09:08:23	LANCE	CINDY DENISE NOLTE - TIBAGI - ME (PARTICIPANTE 082)	1.167,85
05/09/2023 09:09:00	LANCE	MARCIO LARA ASSUNÇÃO SERVIÇOS E COMÉRCIO LTDA	1.167,80
05/09/2023 09:12:10	LANCE	CINDY DENISE NOLTE - TIBAGI - ME (PARTICIPANTE 082)	1.167,75
05/09/2023 09:12:10	PRORROGAÇÃO AUTOMÁTICA		
05/09/2023 09:13:01	LANCE	MARCIO LARA ASSUNÇÃO SERVIÇOS E COMÉRCIO LTDA	1.167,50
05/09/2023 09:15:01	NOTIFICAÇÃO SISTEMA		
O detentor da melhor oferta da etapa de lances é MARCIO LARA ASSUNÇÃO SERVIÇOS E COMÉRCIO LTDA			
05/09/2023 09:15:01	NOTIFICAÇÃO SISTEMA		
Para compor o cadastro de reserva deste lote, clique no botão Cadastro Reserva			
05/09/2023 09:15:01	HABILITAÇÃO		

LOTE 2 - HABILITAÇÃO
2 - CHALEIRA ELETRICA

VALORES UNITÁRIOS FINAIS

Item: 2	Unidade: UNIDADE	Marca: BAK	Modelo: BAK-110
Descrição: CHALEIRA ELETRICA Antiaderente e pode ser retirada da base e levada a mesa, pois e portatil. Tem capacidade de 1,7 litros, ferve a agua em poucos minutos, possui tambem resistencia embutida, 110v.			
Quantidade: 3	Valor Unit.: 112,70	Valor Total: 338,10	

CLASSIFICAÇÃO

Razão Social	Num	Documento	Oferta Inicial	Oferta Final	Dif.(%)	ME
1 MARCIO LARA ASSUNÇÃO SERVIÇOS E	090	40.665.596/0001-63	185,90	112,70		Sim
2 RB DISTRIBUIDORA E COMÉRCIO	066	39.782.004/0001-04	186,64	112,80	0,09	Sim
3 CINDY DENISE NOLTE - TIBAGI - ME	091	29.774.483/0001-63	186,64	158,00	40,07	Sim

DESCLASSIFICADOS

Razão Social	Num	Documento	Oferta Inicial	Oferta Final	Dif.(%)	ME
--------------	-----	-----------	----------------	--------------	---------	----

INABILITADOS

Razão Social	Num	Documento	Oferta Inicial	Oferta Final	Dif.(%)	ME
--------------	-----	-----------	----------------	--------------	---------	----

MOVIMENTOS DO LOTE

22/08/2023 09:30:30	PUBLICADO		
24/08/2023 08:00:00	RECEPÇÃO DE PROPOSTAS		
05/09/2023 08:00:00	ANÁLISE DE PROPOSTAS		
05/09/2023 09:02:16	DISPUTA		
05/09/2023 09:02:16	LANCE	CINDY DENISE NOLTE - TIBAGI - ME (PARTICIPANTE 091)	186,64
05/09/2023 09:02:16	LANCE	RB DISTRIBUIDORA E COMÉRCIO ATACADISTA DE MERCADORIAS EM	186,64
05/09/2023 09:02:16	LANCE	MARCIO LARA ASSUNÇÃO SERVIÇOS E COMÉRCIO LTDA	185,90
05/09/2023 09:04:42	LANCE	RB DISTRIBUIDORA E COMÉRCIO ATACADISTA DE MERCADORIAS EM	180,00
05/09/2023 09:04:49	LANCE	MARCIO LARA ASSUNÇÃO SERVIÇOS E COMÉRCIO LTDA	179,90
05/09/2023 09:05:24	LANCE	CINDY DENISE NOLTE - TIBAGI - ME (PARTICIPANTE 091)	179,80
05/09/2023 09:06:03	LANCE	MARCIO LARA ASSUNÇÃO SERVIÇOS E COMÉRCIO LTDA	179,00
05/09/2023 09:06:22	LANCE	RB DISTRIBUIDORA E COMÉRCIO ATACADISTA DE MERCADORIAS EM	175,00
05/09/2023 09:06:29	LANCE	MARCIO LARA ASSUNÇÃO SERVIÇOS E COMÉRCIO LTDA	174,90
05/09/2023 09:06:41	LANCE	RB DISTRIBUIDORA E COMÉRCIO ATACADISTA DE MERCADORIAS EM	170,00
05/09/2023 09:07:29	LANCE	MARCIO LARA ASSUNÇÃO SERVIÇOS E COMÉRCIO LTDA	168,00



MUNICÍPIO DE JAGUARIAIVA
JAGUARIAÍVA-PR

05/09/2023 09:07:52	LANCE	RB DISTRIBUIDORA E COMÉRCIO ATACADISTA DE MERCADORIAS EM	165,00
05/09/2023 09:07:56	LANCE	MARCIO LARA ASSUNÇÃO SERVIÇOS E COMÉRCIO LTDA	164,00
05/09/2023 09:08:12	LANCE	RB DISTRIBUIDORA E COMÉRCIO ATACADISTA DE MERCADORIAS EM	160,00
05/09/2023 09:08:47	LANCE	CINDY DENISE NOLTE - TIBAGI - ME (PARTICIPANTE 091)	158,00
05/09/2023 09:09:04	LANCE	MARCIO LARA ASSUNÇÃO SERVIÇOS E COMÉRCIO LTDA	157,00
05/09/2023 09:09:06	LANCE	RB DISTRIBUIDORA E COMÉRCIO ATACADISTA DE MERCADORIAS EM	155,00
05/09/2023 09:09:10	LANCE	MARCIO LARA ASSUNÇÃO SERVIÇOS E COMÉRCIO LTDA	150,00
05/09/2023 09:09:18	LANCE	RB DISTRIBUIDORA E COMÉRCIO ATACADISTA DE MERCADORIAS EM	145,00
05/09/2023 09:10:06	LANCE	MARCIO LARA ASSUNÇÃO SERVIÇOS E COMÉRCIO LTDA	140,00
05/09/2023 09:10:23	LANCE	RB DISTRIBUIDORA E COMÉRCIO ATACADISTA DE MERCADORIAS EM	135,90
05/09/2023 09:10:23	PRORROGAÇÃO AUTOMÁTICA		
05/09/2023 09:10:28	LANCE	MARCIO LARA ASSUNÇÃO SERVIÇOS E COMÉRCIO LTDA	135,00
05/09/2023 09:10:37	LANCE	RB DISTRIBUIDORA E COMÉRCIO ATACADISTA DE MERCADORIAS EM	130,00
05/09/2023 09:11:08	LANCE	MARCIO LARA ASSUNÇÃO SERVIÇOS E COMÉRCIO LTDA	129,90
05/09/2023 09:11:20	LANCE	RB DISTRIBUIDORA E COMÉRCIO ATACADISTA DE MERCADORIAS EM	125,00
05/09/2023 09:11:25	LANCE	MARCIO LARA ASSUNÇÃO SERVIÇOS E COMÉRCIO LTDA	124,90
05/09/2023 09:12:13	LANCE	RB DISTRIBUIDORA E COMÉRCIO ATACADISTA DE MERCADORIAS EM	120,00
05/09/2023 09:12:22	LANCE	MARCIO LARA ASSUNÇÃO SERVIÇOS E COMÉRCIO LTDA	119,90
05/09/2023 09:13:41	LANCE	RB DISTRIBUIDORA E COMÉRCIO ATACADISTA DE MERCADORIAS EM	115,00
05/09/2023 09:13:59	LANCE	MARCIO LARA ASSUNÇÃO SERVIÇOS E COMÉRCIO LTDA	114,90
05/09/2023 09:14:08	LANCE	RB DISTRIBUIDORA E COMÉRCIO ATACADISTA DE MERCADORIAS EM	114,00
05/09/2023 09:15:19	LANCE	MARCIO LARA ASSUNÇÃO SERVIÇOS E COMÉRCIO LTDA	113,90
05/09/2023 09:16:07	LANCE	RB DISTRIBUIDORA E COMÉRCIO ATACADISTA DE MERCADORIAS EM	113,00
05/09/2023 09:16:16	LANCE	MARCIO LARA ASSUNÇÃO SERVIÇOS E COMÉRCIO LTDA	112,90
05/09/2023 09:16:43	LANCE	RB DISTRIBUIDORA E COMÉRCIO ATACADISTA DE MERCADORIAS EM	112,80
05/09/2023 09:16:50	LANCE	MARCIO LARA ASSUNÇÃO SERVIÇOS E COMÉRCIO LTDA	112,70
05/09/2023 09:18:51	NOTIFICAÇÃO SISTEMA		
O detentor da melhor oferta da etapa de lances é MARCIO LARA ASSUNÇÃO SERVIÇOS E COMÉRCIO LTDA			
05/09/2023 09:18:51	HABILITAÇÃO		
05/09/2023 09:18:51	NOTIFICAÇÃO SISTEMA		
Para compor o cadastro de reserva deste lote, clique no botão Cadastro Reserva			

LOTE 3 - HABILITAÇÃO
3 - FRITADEIRA ELETRICA AIR FRY

VALORES UNITÁRIOS FINAIS

Item: 3	Unidade: Unidades	Marca: BRITANIA	Modelo:
Descrição: FRITADEIRA ELETRICA AIR FRY 1500w de potencia, capacidade de 4 litros, dimensoes 33x29,7cm e profundidade 37,7 cm. Controle de temperatura, em aco inox e polipropileno, 110v, metodo de controle: toque			
Quantidade: 3	Valor Unit.: 390,00	Valor Total: 1.170,00	

CLASSIFICAÇÃO

Razão Social	Num Documento	Oferta Inicial	Oferta Final	Dif.(%)	ME
1 RB DISTRIBUIDORA E COMÉRCIO	028 39.782.004/0001-04	422,63	390,00		Sim
2 CINDY DENISE NOLTE - TIBAGI - ME	117 29.774.483/0001-63	422,63	398,00	2,05	Sim
3 MARCIO LARA ASSUNÇÃO SERVIÇOS E	143 40.665.596/0001-63	422,00	419,80	5,48	Sim

DECLASSIFICADOS



MUNICÍPIO DE JAGUARIAIVA
JAGUARIAÍVA-PR

Razão Social	Num Documento	Oferta Inicial	Oferta Final	Dif.(%)	ME
--------------	---------------	----------------	--------------	---------	----

INABILITADOS

Razão Social	Num Documento	Oferta Inicial	Oferta Final	Dif.(%)	ME
--------------	---------------	----------------	--------------	---------	----

MOVIMENTOS DO LOTE

22/08/2023 09:30:30	PUBLICADO				
24/08/2023 08:00:00	RECEPÇÃO DE PROPOSTAS				
05/09/2023 08:00:00	ANÁLISE DE PROPOSTAS				
05/09/2023 09:02:17	DISPUTA				
05/09/2023 09:02:17	LANCE	CINDY DENISE NOLTE - TIBAGI - ME (PARTICIPANTE 117)			422,63
05/09/2023 09:02:17	LANCE	RB DISTRIBUIDORA E COMÉRCIO ATACADISTA DE MERCADORIAS EM			422,63
05/09/2023 09:02:17	LANCE	MARCIO LARA ASSUNÇÃO SERVIÇOS E COMÉRCIO LTDA			422,00
05/09/2023 09:04:56	LANCE	RB DISTRIBUIDORA E COMÉRCIO ATACADISTA DE MERCADORIAS EM			420,00
05/09/2023 09:05:07	LANCE	MARCIO LARA ASSUNÇÃO SERVIÇOS E COMÉRCIO LTDA			419,99
05/09/2023 09:05:37	LANCE	CINDY DENISE NOLTE - TIBAGI - ME (PARTICIPANTE 117)			419,85
05/09/2023 09:06:19	LANCE	MARCIO LARA ASSUNÇÃO SERVIÇOS E COMÉRCIO LTDA			419,80
05/09/2023 09:06:33	LANCE	RB DISTRIBUIDORA E COMÉRCIO ATACADISTA DE MERCADORIAS EM			400,00
05/09/2023 09:08:58	LANCE	CINDY DENISE NOLTE - TIBAGI - ME (PARTICIPANTE 117)			398,00
05/09/2023 09:09:14	LANCE	RB DISTRIBUIDORA E COMÉRCIO ATACADISTA DE MERCADORIAS EM			390,00
05/09/2023 09:12:17	NOTIFICAÇÃO	SISTEMA			
O detentor da melhor oferta da etapa de lances é RB DISTRIBUIDORA E COMÉRCIO ATACADISTA DE MERCADORIAS EM GERAL LTDA					
05/09/2023 09:12:17	HABILITAÇÃO				
05/09/2023 09:12:17	NOTIFICAÇÃO	SISTEMA			
Para compor o cadastro de reserva deste lote, clique no botão Cadastro Reserva					
05/09/2023 10:06:58	MENSAGEM	RB DISTRIBUIDORA E COMÉRCIO ATACADISTA DE MERCADORIAS			
Sr. Pregoeiro precisa anexar a proposta reajustada ao final da disputa ou aguarda aprovação do catálogo?					
05/09/2023 10:07:25	MENSAGEM	PREGOEIRO			
PARA PARTICIPANTE 028: Favor aguardar a aprovação do catálogo. Obrigada.					

LOTE 4 - HABILITAÇÃO
4 - AMASSADEIRA DE PAO SEMI-RAPIDA 5KG BIVOLT SE

VALORES UNITÁRIOS FINAIS

Item: 4	Unidade: UNIDADE	Marca: BRAESI	Modelo: ALI-05
Descrição: AMASSADEIRA DE PAO SEMI-RAPIDA 5KG BIVOLT SE Estrutura em aço com acabamento em pintura epoxi; O modelo ALI-05 tem carenagem e tampa em polímero termoformado de alta resistência; Cuba em aço inox; Sistema basculante e pás fixas.			
Quantidade: 6	Valor Unit.: 2.636,90	Valor Total: 15.821,40	

CLASSIFICAÇÃO

Razão Social	Num Documento	Oferta Inicial	Oferta Final	Dif.(%)	ME
1 MARCIO LARA ASSUNÇÃO SERVIÇOS E	126 40.665.596/0001-63	2.636,90	2.636,90		Sim
2 49.524.857 FABIANA CAMARERO DE	083 49.524.857/0001-08	2.637,63	2.637,63	0,03	Sim
3 RB DISTRIBUIDORA E COMÉRCIO	081 39.782.004/0001-04	2.637,63	2.637,63	0,00	Sim

DESCLASSIFICADOS

Razão Social	Num Documento	Oferta Inicial	Oferta Final	Dif.(%)	ME
--------------	---------------	----------------	--------------	---------	----

INABILITADOS

Razão Social	Num Documento	Oferta Inicial	Oferta Final	Dif.(%)	ME
--------------	---------------	----------------	--------------	---------	----



MUNICÍPIO DE JAGUARIAIVA
JAGUARIAÍVA-PR

MOVIMENTOS DO LOTE

22/08/2023 09:30:30	PUBLICADO		
24/08/2023 08:00:00	RECEPÇÃO DE PROPOSTAS		
05/09/2023 08:00:00	ANÁLISE DE PROPOSTAS		
05/09/2023 09:02:17	DISPUTA		
05/09/2023 09:02:17	LANCE	RB DISTRIBUIDORA E COMÉRCIO ATACADISTA DE MERCADORIAS EM	2.637,63
05/09/2023 09:02:17	LANCE	MARCIO LARA ASSUNÇÃO SERVIÇOS E COMÉRCIO LTDA	2.636,90
05/09/2023 09:02:17	LANCE	49.524.857 FABIANA CAMARERO DE BARROS (PARTICIPANTE 083)	2.637,63
05/09/2023 09:12:17	NOTIFICAÇÃO	SISTEMA	
Alguns participantes do lote ofertaram valores iguais de proposta/lance. O sorteio entre eles foi realizado.			
05/09/2023 09:12:17	NOTIFICAÇÃO	SISTEMA	
O detentor da melhor oferta da etapa de lances é MARCIO LARA ASSUNÇÃO SERVIÇOS E COMÉRCIO LTDA			
05/09/2023 09:12:17	HABILITAÇÃO		
05/09/2023 09:12:17	NOTIFICAÇÃO	SISTEMA	
Para compor o cadastro de reserva deste lote, clique no botão Cadastro Reserva			

LOTE 5 - HABILITAÇÃO

5 - VENTILADOR OSCILANTE DE COLUNA DIÁMETRO DE 50 CM Potencia de 135 watts, possui regulagem de altura e regulagem de Ângulo. Motor turbo com alta performance. Gera menos ruído. Helice 6 Pas.Tres velocida

VALORES UNITÁRIOS FINAIS

Item: 5	Unidade: UNIDADE	Marca: VENTISOL	Modelo:
Descrição: VENTILADOR OSCILANTE DE COLUNA DIÁMETRO DE 50 CM Potencia de 135 watts, possui regulagem de altura e regulagem de Ângulo. Motor turbo com alta performance. Gera menos ruído. Helice 6 Pas.Tres velocidades. Ajuste de Altura Min. 115cm a Max. 130cm			
Quantidade: 50	Valor Unit.: 227,34	Valor Total: 11.367,00	

CLASSIFICAÇÃO

Razão Social	Num Documento	Oferta Inicial	Oferta Final	Dif.(%)	ME
1 RB DISTRIBUIDORA E COMÉRCIO	013 39.782.004/0001-04	227,34	227,34		Sim

DESCCLASSIFICADOS

Razão Social	Num Documento	Oferta Inicial	Oferta Final	Dif.(%)	ME
--------------	---------------	----------------	--------------	---------	----

INABILITADOS

Razão Social	Num Documento	Oferta Inicial	Oferta Final	Dif.(%)	ME
--------------	---------------	----------------	--------------	---------	----

MOVIMENTOS DO LOTE

22/08/2023 09:30:30	PUBLICADO		
24/08/2023 08:00:00	RECEPÇÃO DE PROPOSTAS		
05/09/2023 08:00:00	ANÁLISE DE PROPOSTAS		
05/09/2023 09:02:17	DISPUTA		
05/09/2023 09:02:17	LANCE	RB DISTRIBUIDORA E COMÉRCIO ATACADISTA DE MERCADORIAS EM	227,34
05/09/2023 09:12:17	NOTIFICAÇÃO	SISTEMA	
O detentor da melhor oferta da etapa de lances é RB DISTRIBUIDORA E COMÉRCIO ATACADISTA DE MERCADORIAS EM GERAL LTDA			
05/09/2023 09:12:17	NOTIFICAÇÃO	SISTEMA	
Para compor o cadastro de reserva deste lote, clique no botão Cadastro Reserva			
05/09/2023 09:12:17	HABILITAÇÃO		



MUNICÍPIO DE JAGUARIAIVA
JAGUARIAÍVA-PR

LOTE 6 - HABILITAÇÃO
6 - FORNO DE MICROONDAS 23 lts

VALORES UNITÁRIOS FINAIS

Item: 6	Unidade: Unidades	Marca: ELECTROLUX	Modelo:
Descrição: FORNO DE MICROONDAS 23 lts Eficiencia energetica A, Potencia (w) 1100w, Cor Branco, Voltagem 110v . diâmetro do prato de 27 cm. Dimensoes aproximadas do produto - Largura: 46,1cm Altura: 29cm Profundidade: 35,2cm			
Quantidade: 4	Valor Unit.: 718,00	Valor Total: 2.872,00	

CLASSIFICAÇÃO

Razão Social	Num Documento	Oferta Inicial	Oferta Final	Dif.(%)	ME
1 RB DISTRIBUIDORA E COMÉRCIO	012 39.782.004/0001-04	735,80	718,00		Sim
2 MARCIO LARA ASSUNÇÃO SERVIÇOS E	097 40.665.596/0001-63	735,00	719,99	0,28	Sim

DESCLASSIFICADOS

Razão Social	Num Documento	Oferta Inicial	Oferta Final	Dif.(%)	ME
--------------	---------------	----------------	--------------	---------	----

INABILITADOS

Razão Social	Num Documento	Oferta Inicial	Oferta Final	Dif.(%)	ME
--------------	---------------	----------------	--------------	---------	----

MOVIMENTOS DO LOTE

22/08/2023 09:30:30	PUBLICADO				
24/08/2023 08:00:00	RECEPÇÃO DE PROPOSTAS				
05/09/2023 08:00:00	ANÁLISE DE PROPOSTAS				
05/09/2023 09:02:17	DISPUTA				
05/09/2023 09:02:17	LANCE	RB DISTRIBUIDORA E COMÉRCIO ATACADISTA DE MERCADORIAS EM			735,80
05/09/2023 09:02:17	LANCE	MARCIO LARA ASSUNÇÃO SERVIÇOS E COMÉRCIO LTDA			735,00
05/09/2023 09:05:31	LANCE	RB DISTRIBUIDORA E COMÉRCIO ATACADISTA DE MERCADORIAS EM			730,00
05/09/2023 09:05:43	LANCE	MARCIO LARA ASSUNÇÃO SERVIÇOS E COMÉRCIO LTDA			729,90
05/09/2023 09:07:06	LANCE	RB DISTRIBUIDORA E COMÉRCIO ATACADISTA DE MERCADORIAS EM			725,00
05/09/2023 09:07:49	LANCE	MARCIO LARA ASSUNÇÃO SERVIÇOS E COMÉRCIO LTDA			724,90
05/09/2023 09:08:27	LANCE	RB DISTRIBUIDORA E COMÉRCIO ATACADISTA DE MERCADORIAS EM			720,00
05/09/2023 09:09:23	LANCE	MARCIO LARA ASSUNÇÃO SERVIÇOS E COMÉRCIO LTDA			719,99
05/09/2023 09:09:38	LANCE	RB DISTRIBUIDORA E COMÉRCIO ATACADISTA DE MERCADORIAS EM			718,00
05/09/2023 09:12:17	NOTIFICAÇÃO SISTEMA				
O detentor da melhor oferta da etapa de lances é RB DISTRIBUIDORA E COMÉRCIO ATACADISTA DE MERCADORIAS EM GERAL LTDA					
05/09/2023 09:12:17	HABILITAÇÃO				
05/09/2023 09:12:17	NOTIFICAÇÃO SISTEMA				
Para compor o cadastro de reserva deste lote, clique no botão Cadastro Reserva					

LOTE 7 - HABILITAÇÃO
7 - FRIGOBAR UMA PORTA 122L BRANCO - 110V

VALORES UNITÁRIOS FINAIS



MUNICÍPIO DE JAGUARIAÍVA
JAGUARIAÍVA-PR

Item: 7 Unidade: Unidades Marca: MIDEA Modelo: MRC12B1/B2
Descrição: FRIGOBAR UMA PORTA 122L BRANCO - 110V Frigobar completo com prateleira inferior da porta para garrafas de até 2,5 litros, pes niveladores frontais, porta-latas com capacidade para 10 latas e compartimentos como Cold Drink que gela bebidas rapidamente, flex box que facilita a abertura para colocar e retirar alimentos proporcionando mais espaço e melhor organização interna e o compartimento extra frio para melhor conservação dos alimentos e mais rapidez para gela-los. L 49,5 cm X A 88 cm X P 54 cm. Peso 25 kg. 3 anos de garantia contra oxidação das portas e gabinete, Vidros / acessórios / lâmpadas / peças plásticas / borrachas / cabo elétrico somente 90 dias
Quantidade: 10 Valor Unit.: 1.407,99 Valor Total: 14.079,90

CLASSIFICAÇÃO

Razão Social	Num Documento	Oferta Inicial	Oferta Final	Dif.(%)	ME
1 SUPERAR EIRELI EPP	073 13.482.516/0001-61	1.451,71	1.407,99		Sim
2 RB DISTRIBUIDORA E COMÉRCIO	125 39.782.004/0001-04	1.451,71	1.408,00	0,00	Sim
3 MARCIO LARA ASSUNÇÃO SERVIÇOS E	071 40.665.596/0001-63	1.451,00	1.451,00	3,05	Sim

DESCLASSIFICADOS

Razão Social	Num Documento	Oferta Inicial	Oferta Final	Dif.(%)	ME
--------------	---------------	----------------	--------------	---------	----

INABILITADOS

Razão Social	Num Documento	Oferta Inicial	Oferta Final	Dif.(%)	ME
--------------	---------------	----------------	--------------	---------	----

MOVIMENTOS DO LOTE

22/08/2023 09:30:30	PUBLICADO				
24/08/2023 08:00:00	RECEPÇÃO DE PROPOSTAS				
05/09/2023 08:00:00	ANÁLISE DE PROPOSTAS				
05/09/2023 09:02:17	DISPUTA				
05/09/2023 09:02:17	LANCE	MARCIO LARA ASSUNÇÃO SERVIÇOS E COMÉRCIO LTDA		1.451,00	
05/09/2023 09:02:17	LANCE	RB DISTRIBUIDORA E COMÉRCIO ATACADISTA DE MERCADORIAS EM		1.451,71	
05/09/2023 09:02:17	LANCE	SUPERAR EIRELI EPP (PARTICIPANTE 073)		1.451,71	
05/09/2023 09:05:43	LANCE	RB DISTRIBUIDORA E COMÉRCIO ATACADISTA DE MERCADORIAS EM		1.440,00	
05/09/2023 09:10:35	LANCE	SUPERAR EIRELI EPP (PARTICIPANTE 073)		1.439,99	
05/09/2023 09:10:35	PRORROGAÇÃO AUTOMÁTICA				
05/09/2023 09:10:48	LANCE	RB DISTRIBUIDORA E COMÉRCIO ATACADISTA DE MERCADORIAS EM		1.430,00	
05/09/2023 09:11:12	LANCE	SUPERAR EIRELI EPP (PARTICIPANTE 073)		1.429,99	
05/09/2023 09:11:32	LANCE	RB DISTRIBUIDORA E COMÉRCIO ATACADISTA DE MERCADORIAS EM		1.420,00	
05/09/2023 09:12:13	LANCE	SUPERAR EIRELI EPP (PARTICIPANTE 073)		1.419,99	
05/09/2023 09:12:31	LANCE	RB DISTRIBUIDORA E COMÉRCIO ATACADISTA DE MERCADORIAS EM		1.408,00	
05/09/2023 09:12:33	LANCE	SUPERAR EIRELI EPP (PARTICIPANTE 073)		1.407,99	
05/09/2023 09:14:33	NOTIFICAÇÃO SISTEMA				
O detentor da melhor oferta da etapa de lances é SUPERAR EIRELI EPP					
05/09/2023 09:14:33	NOTIFICAÇÃO SISTEMA				
Para compor o cadastro de reserva deste lote, clique no botão Cadastro Reserva					
05/09/2023 09:14:33	HABILITAÇÃO				

LOTE 8 - HABILITAÇÃO
8 - VENTILADOR DE TETO COMERCIAL 3 pas.

VALORES UNITÁRIOS FINAIS



MUNICÍPIO DE JAGUARIAÍVA
JAGUARIAÍVA-PR

Item: 8 Unidade: UNIDADE Marca: ventisol Modelo: 426
Descrição: VENTILADOR DE TETO COMERCIAL 3 pas, diâmetro da helice de 110 cm, 130wm 110v, 1 velocidade, garantia 12 meses.
Quantidade: 5 Valor Unit.: 214,89 Valor Total: 1.074,45

CLASSIFICAÇÃO

Razão Social	Num Documento	Oferta Inicial	Oferta Final	Dif.(%)	ME
1 INFANTARIA COMERCIAL EIRELI	045 20.795.155/0001-79	215,10	214,89		Sim
2 CINDY DENISE NOLTE - TIBAGI - ME	147 29.774.483/0001-63	215,50	214,90	0,00	Sim

DESCLASSIFICADOS

Razão Social	Num Documento	Oferta Inicial	Oferta Final	Dif.(%)	ME
--------------	---------------	----------------	--------------	---------	----

INABILITADOS

Razão Social	Num Documento	Oferta Inicial	Oferta Final	Dif.(%)	ME
--------------	---------------	----------------	--------------	---------	----

MOVIMENTOS DO LOTE

22/08/2023 09:30:30	PUBLICADO				
24/08/2023 08:00:00	RECEPÇÃO DE PROPOSTAS				
05/09/2023 08:00:00	ANÁLISE DE PROPOSTAS				
05/09/2023 09:02:17	DISPUTA				
05/09/2023 09:02:17	LANCE	INFANTARIA COMERCIAL EIRELI (PARTICIPANTE 045)			215,10
05/09/2023 09:02:17	LANCE	CINDY DENISE NOLTE - TIBAGI - ME (PARTICIPANTE 147)			215,50
05/09/2023 09:06:15	LANCE	CINDY DENISE NOLTE - TIBAGI - ME (PARTICIPANTE 147)			215,05
05/09/2023 09:10:22	LANCE	INFANTARIA COMERCIAL EIRELI (PARTICIPANTE 045)			215,04
05/09/2023 09:10:22	PRORROGAÇÃO AUTOMÁTICA				
05/09/2023 09:10:43	LANCE	CINDY DENISE NOLTE - TIBAGI - ME (PARTICIPANTE 147)			215,00
05/09/2023 09:10:47	LANCE	INFANTARIA COMERCIAL EIRELI (PARTICIPANTE 045)			214,99
05/09/2023 09:11:33	LANCE	CINDY DENISE NOLTE - TIBAGI - ME (PARTICIPANTE 147)			214,95
05/09/2023 09:11:38	LANCE	INFANTARIA COMERCIAL EIRELI (PARTICIPANTE 045)			214,94
05/09/2023 09:12:51	LANCE	CINDY DENISE NOLTE - TIBAGI - ME (PARTICIPANTE 147)			214,90
05/09/2023 09:12:56	LANCE	INFANTARIA COMERCIAL EIRELI (PARTICIPANTE 045)			214,89
05/09/2023 09:14:56	NOTIFICAÇÃO SISTEMA				
O detentor da melhor oferta da etapa de lances é INFANTARIA COMERCIAL EIRELI					
05/09/2023 09:14:56	NOTIFICAÇÃO SISTEMA				
Para compor o cadastro de reserva deste lote, clique no botão Cadastro Reserva					
05/09/2023 09:14:56	HABILITAÇÃO				

LOTE 9 - HABILITAÇÃO
9 - LIQUIDIFICADOR 5 VELOCIDADES 750W - AZUL MALIBU

VALORES UNITÁRIOS FINAIS

Item: 9 Unidade: UNIDADE Marca: MONDIAL Modelo: L900FB
Descrição: LIQUIDIFICADOR 5 VELOCIDADES 750W - AZUL MALIBU - 5 velocidades. Lâminas integradas ao copo em aço inox. 750W de potencia Capacidade total do copo: 2,4L - Copo SAN - Tritura gelo
Quantidade: 22 Valor Unit.: 227,25 Valor Total: 4.999,50

CLASSIFICAÇÃO

Razão Social	Num Documento	Oferta Inicial	Oferta Final	Dif.(%)	ME
1 CINDY DENISE NOLTE - TIBAGI - ME	049 29.774.483/0001-63	230,64	227,25		Sim



MUNICIPIO DE JAGUARIAIVA
JAGUARIAIVA-PR

2 MARCIO LARA ASSUNÇÃO SERVIÇOS E 114 40.665.596/0001-63 230,00 227,30 0,02 Sim

DESCLASSIFICADOS

Razão Social	Num Documento	Oferta Inicial	Oferta Final	Dif.(%)	ME
--------------	---------------	----------------	--------------	---------	----

INABILITADOS

Razão Social	Num Documento	Oferta Inicial	Oferta Final	Dif.(%)	ME
--------------	---------------	----------------	--------------	---------	----

MOVIMENTOS DO LOTE

22/08/2023 09:30:30	PUBLICADO				
24/08/2023 08:00:00	RECEPÇÃO DE PROPOSTAS				
05/09/2023 08:00:00	ANÁLISE DE PROPOSTAS				
05/09/2023 09:02:17	DISPUTA				
05/09/2023 09:02:17	LANCE	CINDY DENISE NOLTE - TIBAGI - ME (PARTICIPANTE 049)			230,64
05/09/2023 09:02:17	LANCE	MARCIO LARA ASSUNÇÃO SERVIÇOS E COMÉRCIO LTDA			230,00
05/09/2023 09:06:38	LANCE	CINDY DENISE NOLTE - TIBAGI - ME (PARTICIPANTE 049)			229,80
05/09/2023 09:07:02	LANCE	MARCIO LARA ASSUNÇÃO SERVIÇOS E COMÉRCIO LTDA			229,70
05/09/2023 09:09:24	LANCE	CINDY DENISE NOLTE - TIBAGI - ME (PARTICIPANTE 049)			229,50
05/09/2023 09:10:57	LANCE	MARCIO LARA ASSUNÇÃO SERVIÇOS E COMÉRCIO LTDA			229,00
05/09/2023 09:10:58	PRORROGAÇÃO AUTOMÁTICA				
05/09/2023 09:11:12	LANCE	CINDY DENISE NOLTE - TIBAGI - ME (PARTICIPANTE 049)			228,85
05/09/2023 09:11:52	LANCE	MARCIO LARA ASSUNÇÃO SERVIÇOS E COMÉRCIO LTDA			228,50
05/09/2023 09:13:17	LANCE	CINDY DENISE NOLTE - TIBAGI - ME (PARTICIPANTE 049)			228,45
05/09/2023 09:14:51	LANCE	MARCIO LARA ASSUNÇÃO SERVIÇOS E COMÉRCIO LTDA			228,40
05/09/2023 09:15:31	LANCE	CINDY DENISE NOLTE - TIBAGI - ME (PARTICIPANTE 049)			228,35
05/09/2023 09:15:39	LANCE	MARCIO LARA ASSUNÇÃO SERVIÇOS E COMÉRCIO LTDA			228,30
05/09/2023 09:16:00	LANCE	CINDY DENISE NOLTE - TIBAGI - ME (PARTICIPANTE 049)			228,25
05/09/2023 09:16:08	LANCE	MARCIO LARA ASSUNÇÃO SERVIÇOS E COMÉRCIO LTDA			228,00
05/09/2023 09:16:55	LANCE	CINDY DENISE NOLTE - TIBAGI - ME (PARTICIPANTE 049)			227,95
05/09/2023 09:17:07	LANCE	MARCIO LARA ASSUNÇÃO SERVIÇOS E COMÉRCIO LTDA			227,60
05/09/2023 09:18:06	LANCE	CINDY DENISE NOLTE - TIBAGI - ME (PARTICIPANTE 049)			227,50
05/09/2023 09:18:42	LANCE	MARCIO LARA ASSUNÇÃO SERVIÇOS E COMÉRCIO LTDA			227,30
05/09/2023 09:19:31	LANCE	CINDY DENISE NOLTE - TIBAGI - ME (PARTICIPANTE 049)			227,25
05/09/2023 09:21:32	NOTIFICAÇÃO SISTEMA				
O detentor da melhor oferta da etapa de lances é CINDY DENISE NOLTE - TIBAGI - ME					
05/09/2023 09:21:33	HABILITAÇÃO				
05/09/2023 09:21:33	NOTIFICAÇÃO SISTEMA				
Para compor o cadastro de reserva deste lote, clique no botão Cadastro Reserva					

LOTE 10 - HABILITAÇÃO
10 - GELADEIRA/REFRIGERADOR FROST FREE 3711

VALORES UNITÁRIOS FINAIS

Item: 10	Unidade: Unidades	Marca: MIDEA	Modelo: MDRT580
Descrição: GELADEIRA/REFRIGERADOR FROST FREE 3711 371 litros, com prateleiras deslizantes e retrateis. Freezer com capacidade de 91 litros. Drink Express: Resfria garrafas e latas de bebidas rapidamente. Turbo congelamento. Classe A, 110v, Com Gas Inofensivo A Camada De Ozonio.			
Quantidade: 5	Valor Unit.: 2.742,88	Valor Total: 13.714,40	



MUNICIPIO DE JAGUARIAIVA
JAGUARIAÍVA-PR

CLASSIFICAÇÃO

Razão Social	Num Documento	Oferta Inicial	Oferta Final	Dif.(%)	ME
1 SUPERAR EIRELI EPP	001 13.482.516/0001-61	2.742,88	2.742,88		Sim

DECLASSIFICADOS

Razão Social	Num Documento	Oferta Inicial	Oferta Final	Dif.(%)	ME
--------------	---------------	----------------	--------------	---------	----

INABILITADOS

Razão Social	Num Documento	Oferta Inicial	Oferta Final	Dif.(%)	ME
--------------	---------------	----------------	--------------	---------	----

MOVIMENTOS DO LOTE

22/08/2023 09:30:30	PUBLICADO				
24/08/2023 08:00:00	RECEPÇÃO DE PROPOSTAS				
05/09/2023 08:00:00	ANÁLISE DE PROPOSTAS				
05/09/2023 09:02:17	DISPUTA				
05/09/2023 09:02:17	LANCE SUPERAR EIRELI EPP (PARTICIPANTE 001)				2.742,88
05/09/2023 09:12:19	NOTIFICAÇÃO SISTEMA				
O detentor da melhor oferta da etapa de lances é SUPERAR EIRELI EPP					
05/09/2023 09:12:19	HABILITAÇÃO				
05/09/2023 09:12:19	NOTIFICAÇÃO SISTEMA				
Para compor o cadastro de reserva deste lote, clique no botão Cadastro Reserva					

**LOTE 11 - HABILITAÇÃO
11 - AQUECEDOR HALOGENO**

VALORES UNITÁRIOS FINAIS

Item: 11	Unidade: Unidades	Marca: VENTISOL	Modelo:
Descrição: AQUECEDOR HALOGENO Cor: Preto. Voltagem: 127v . Potencia Maxima: 1200w. Potencia Media: 800wPotencia Minima: 400w. Com base reforçada, grade de segurança e dispositivo contra quedas. Tres lâmpadas halogenas: Com tres niveis de aquecimento. Facil transporte:Com alca para transporte. Garantia: 1 ano			
Quantidade: 25	Valor Unit.: 200,00		Valor Total: 5.000,00

CLASSIFICAÇÃO

Razão Social	Num Documento	Oferta Inicial	Oferta Final	Dif.(%)	ME
1 RB DISTRIBUIDORA E COMÉRCIO	124 39.782.004/0001-04	236,78	200,00		Sim
2 CINDY DENISE NOLTE - TIBAGI - ME	056 29.774.483/0001-63	236,78	209,95	4,98	Sim
3 MARCIO LARA ASSUNÇÃO SERVIÇOS E	038 40.665.596/0001-63	236,00	235,00	11,93	Sim

DECLASSIFICADOS

Razão Social	Num Documento	Oferta Inicial	Oferta Final	Dif.(%)	ME
--------------	---------------	----------------	--------------	---------	----

INABILITADOS

Razão Social	Num Documento	Oferta Inicial	Oferta Final	Dif.(%)	ME
--------------	---------------	----------------	--------------	---------	----

MOVIMENTOS DO LOTE

22/08/2023 09:30:30	PUBLICADO				
24/08/2023 08:00:00	RECEPÇÃO DE PROPOSTAS				
05/09/2023 08:00:00	ANÁLISE DE PROPOSTAS				
05/09/2023 09:02:18	DISPUTA				
05/09/2023 09:02:18	LANCE CINDY DENISE NOLTE - TIBAGI - ME (PARTICIPANTE 056)				236,78
05/09/2023 09:02:18	LANCE RB DISTRIBUIDORA E COMÉRCIO ATACADISTA DE MERCADORIAS EM				236,78
05/09/2023 09:02:18	LANCE MARCIO LARA ASSUNÇÃO SERVIÇOS E COMÉRCIO LTDA				236,00



MUNICIPIO DE JAGUARIAIVA
JAGUARIAIVA-PR

05/09/2023 09:05:54	LANCE	RB DISTRIBUIDORA E COMÉRCIO ATACADISTA DE MERCADORIAS EM	220,00
05/09/2023 09:06:56	LANCE	CINDY DENISE NOLTE - TIBAGI - ME (PARTICIPANTE 056)	218,00
05/09/2023 09:07:11	LANCE	MARCIO LARA ASSUNÇÃO SERVIÇOS E COMÉRCIO LTDA	235,00
05/09/2023 09:07:16	LANCE	RB DISTRIBUIDORA E COMÉRCIO ATACADISTA DE MERCADORIAS EM	210,00
05/09/2023 09:11:21	LANCE	CINDY DENISE NOLTE - TIBAGI - ME (PARTICIPANTE 056)	209,95
05/09/2023 09:11:21	PRORROGAÇÃO AUTOMÁTICA		
05/09/2023 09:11:52	LANCE	RB DISTRIBUIDORA E COMÉRCIO ATACADISTA DE MERCADORIAS EM	200,00
05/09/2023 09:13:52	NOTIFICAÇÃO	SISTEMA	
O detentor da melhor oferta da etapa de lances é RB DISTRIBUIDORA E COMÉRCIO ATACADISTA DE MERCADORIAS EM GERAL LTDA			
05/09/2023 09:13:52	HABILITAÇÃO		
05/09/2023 09:13:52	NOTIFICAÇÃO	SISTEMA	
Para compor o cadastro de reserva deste lote, clique no botão Cadastro Reserva			

LOTE 12 - HABILITAÇÃO
12 - FREEZER HORIZONTAL 1 PORTA 220 litros, 110 v, Com Gas Inofensivo A Camada De ozonio

VALORES UNITÁRIOS FINAIS

Item: 12	Unidade: UNIDADE	Marca: MIDEA	Modelo: RCFA31
Descrição: FREEZER HORIZONTAL 1 PORTA220 litros, 110 v, Com Gas Inofensivo A Camada De ozonio			
Quantidade: 5	Valor Unit.: 2.169,99	Valor Total: 10.849,95	

CLASSIFICAÇÃO

Razão Social	Num	Documento	Oferta Inicial	Oferta Final	Dif.(%)	ME
1 SUPERAR EIRELI EPP	145	13.482.516/0001-61	4.338,34	2.169,99		Sim
2 E.L.A DISTRIBUIDORA E COMERCIO	138	47.756.514/0001-35	4.338,34	2.170,00	0,00	Sim
3 MARCIO LARA ASSUNÇÃO SERVIÇOS E	075	40.665.596/0001-63	4.330,00	2.189,00	0,88	Sim
4 BLUBRINK COMERCIO E DISTRIBUIÇÃO	125	49.641.267/0001-57	4.338,00	2.190,00	0,05	Sim
5 SUPER FRIO EQUIPAMENTOS	005	34.411.125/0001-26	4.300,00	2.475,00	13,01	Sim
6 RB DISTRIBUIDORA E COMÉRCIO	103	39.782.004/0001-04	4.338,34	2.752,90	11,23	Sim
7 DAVANTI MAQUINAS, MOVEIS E	022	44.259.236/0001-12	4.338,34	3.038,99	10,39	Sim
8 49.524.857 FABIANA CAMARERO DE	043	49.524.857/0001-08	4.338,34	3.039,00	0,00	Sim
9 CINDY DENISE NOLTE - TIBAGI - ME	130	29.774.483/0001-63	4.338,34	4.338,34	42,76	Sim

DESCLASSIFICADOS

Razão Social	Num	Documento	Oferta Inicial	Oferta Final	Dif.(%)	ME
--------------	-----	-----------	----------------	--------------	---------	----

INABILITADOS

Razão Social	Num	Documento	Oferta Inicial	Oferta Final	Dif.(%)	ME
--------------	-----	-----------	----------------	--------------	---------	----

MOVIMENTOS DO LOTE

22/08/2023 09:30:30	PUBLICADO					
24/08/2023 08:00:00	RECEPÇÃO DE PROPOSTAS					
05/09/2023 08:00:00	ANÁLISE DE PROPOSTAS					
05/09/2023 09:02:28	DISPUTA					
05/09/2023 09:02:28	LANCE	DAVANTI MAQUINAS, MOVEIS E EQUIPAMENTOS INDUSTRIAIS LTDA		4.338,34		
05/09/2023 09:02:28	LANCE	49.524.857 FABIANA CAMARERO DE BARROS (PARTICIPANTE 043)		4.338,34		
05/09/2023 09:02:28	LANCE	BLUBRINK COMERCIO E DISTRIBUIÇÃO LTDA (PARTICIPANTE 125)		4.338,00		
05/09/2023 09:02:28	LANCE	SUPER FRIO EQUIPAMENTOS COMERCIAIS LTDA (PARTICIPANTE 005)		4.300,00		



MUNICÍPIO DE JAGUARIAIVA
JAGUARIAÍVA-PR

05/09/2023 09:02:28	LANCE	RB DISTRIBUIDORA E COMÉRCIO ATACADISTA DE MERCADORIAS EM	4.338,34
05/09/2023 09:02:28	LANCE	SUPERAR EIRELI EPP (PARTICIPANTE 145)	4.338,34
05/09/2023 09:02:28	LANCE	E.L.A DISTRIBUIDORA E COMERCIO (PARTICIPANTE 138)	4.338,34
05/09/2023 09:02:28	LANCE	CINDY DENISE NOLTE - TIBAGI - ME (PARTICIPANTE 130)	4.338,34
05/09/2023 09:02:28	LANCE	MARCIO LARA ASSUNÇÃO SERVIÇOS E COMÉRCIO LTDA	4.330,00
05/09/2023 09:03:55	LANCE	MARCIO LARA ASSUNÇÃO SERVIÇOS E COMÉRCIO LTDA	4.299,90
05/09/2023 09:05:14	LANCE	BLUBRINK COMERCIO E DISTRIBUIÇÃO LTDA (PARTICIPANTE 125)	4.200,00
05/09/2023 09:05:31	LANCE	MARCIO LARA ASSUNÇÃO SERVIÇOS E COMÉRCIO LTDA	4.199,90
05/09/2023 09:05:56	LANCE	BLUBRINK COMERCIO E DISTRIBUIÇÃO LTDA (PARTICIPANTE 125)	4.199,00
05/09/2023 09:06:05	LANCE	RB DISTRIBUIDORA E COMÉRCIO ATACADISTA DE MERCADORIAS EM	4.100,00
05/09/2023 09:06:20	LANCE	BLUBRINK COMERCIO E DISTRIBUIÇÃO LTDA (PARTICIPANTE 125)	4.099,00
05/09/2023 09:07:11	LANCE	SUPER FRIO EQUIPAMENTOS COMERCIAIS LTDA (PARTICIPANTE 005)	4.098,00
05/09/2023 09:07:22	LANCE	MARCIO LARA ASSUNÇÃO SERVIÇOS E COMÉRCIO LTDA	4.090,00
05/09/2023 09:07:38	LANCE	RB DISTRIBUIDORA E COMÉRCIO ATACADISTA DE MERCADORIAS EM	4.000,00
05/09/2023 09:07:52	LANCE	SUPER FRIO EQUIPAMENTOS COMERCIAIS LTDA (PARTICIPANTE 005)	3.999,00
05/09/2023 09:08:26	LANCE	MARCIO LARA ASSUNÇÃO SERVIÇOS E COMÉRCIO LTDA	3.998,00
05/09/2023 09:08:34	LANCE	BLUBRINK COMERCIO E DISTRIBUIÇÃO LTDA (PARTICIPANTE 125)	3.997,00
05/09/2023 09:08:41	LANCE	E.L.A DISTRIBUIDORA E COMERCIO (PARTICIPANTE 138)	3.900,00
05/09/2023 09:08:46	LANCE	MARCIO LARA ASSUNÇÃO SERVIÇOS E COMÉRCIO LTDA	3.396,00
05/09/2023 09:08:54	LANCE	RB DISTRIBUIDORA E COMÉRCIO ATACADISTA DE MERCADORIAS EM	3.850,00
05/09/2023 09:09:01	LANCE	RB DISTRIBUIDORA E COMÉRCIO ATACADISTA DE MERCADORIAS EM	3.300,00
05/09/2023 09:09:11	LANCE	BLUBRINK COMERCIO E DISTRIBUIÇÃO LTDA (PARTICIPANTE 125)	3.290,00
05/09/2023 09:09:20	LANCE	SUPER FRIO EQUIPAMENTOS COMERCIAIS LTDA (PARTICIPANTE 005)	3.250,00
05/09/2023 09:09:27	LANCE	RB DISTRIBUIDORA E COMÉRCIO ATACADISTA DE MERCADORIAS EM	3.100,00
05/09/2023 09:09:35	LANCE	MARCIO LARA ASSUNÇÃO SERVIÇOS E COMÉRCIO LTDA	3.099,90
05/09/2023 09:09:45	LANCE	SUPER FRIO EQUIPAMENTOS COMERCIAIS LTDA (PARTICIPANTE 005)	3.050,00
05/09/2023 09:09:52	LANCE	RB DISTRIBUIDORA E COMÉRCIO ATACADISTA DE MERCADORIAS EM	3.000,00
05/09/2023 09:10:02	LANCE	SUPER FRIO EQUIPAMENTOS COMERCIAIS LTDA (PARTICIPANTE 005)	2.990,00
05/09/2023 09:10:06	LANCE	49.524.857 FABIANA CAMARERO DE BARROS (PARTICIPANTE 043)	3.039,00
05/09/2023 09:10:14	LANCE	RB DISTRIBUIDORA E COMÉRCIO ATACADISTA DE MERCADORIAS EM	2.900,00
05/09/2023 09:10:21	LANCE	SUPER FRIO EQUIPAMENTOS COMERCIAIS LTDA (PARTICIPANTE 005)	2.850,00
05/09/2023 09:10:29	LANCE	BLUBRINK COMERCIO E DISTRIBUIÇÃO LTDA (PARTICIPANTE 125)	2.840,00
05/09/2023 09:10:29	PRORROGAÇÃO AUTOMÁTICA		
05/09/2023 09:10:29	LANCE	RB DISTRIBUIDORA E COMÉRCIO ATACADISTA DE MERCADORIAS EM	2.800,00
05/09/2023 09:10:33	LANCE	DAVANTI MAQUINAS, MOVEIS E EQUIPAMENTOS INDUSTRIAIS LTDA	3.038,99
05/09/2023 09:10:43	LANCE	BLUBRINK COMERCIO E DISTRIBUIÇÃO LTDA (PARTICIPANTE 125)	2.798,00
05/09/2023 09:10:43	LANCE	SUPER FRIO EQUIPAMENTOS COMERCIAIS LTDA (PARTICIPANTE 005)	2.700,00
05/09/2023 09:10:59	LANCE	RB DISTRIBUIDORA E COMÉRCIO ATACADISTA DE MERCADORIAS EM	2.752,90
05/09/2023 09:10:59	LANCE	SUPERAR EIRELI EPP (PARTICIPANTE 145)	2.699,99
05/09/2023 09:11:05	LANCE	SUPER FRIO EQUIPAMENTOS COMERCIAIS LTDA (PARTICIPANTE 005)	2.650,00
05/09/2023 09:11:12	LANCE	BLUBRINK COMERCIO E DISTRIBUIÇÃO LTDA (PARTICIPANTE 125)	2.640,00
05/09/2023 09:11:20	LANCE	SUPER FRIO EQUIPAMENTOS COMERCIAIS LTDA (PARTICIPANTE 005)	2.600,00
05/09/2023 09:11:28	LANCE	BLUBRINK COMERCIO E DISTRIBUIÇÃO LTDA (PARTICIPANTE 125)	2.598,00
05/09/2023 09:11:33	LANCE	SUPER FRIO EQUIPAMENTOS COMERCIAIS LTDA (PARTICIPANTE 005)	2.550,00



**MUNICÍPIO DE JAGUARIAÍVA
JAGUARIAÍVA-PR**

05/09/2023 09:11:58	LANCE	E.L.A DISTRIBUIDORA E COMERCIO (PARTICIPANTE 138)	2.500,00
05/09/2023 09:11:59	LANCE	SUPERAR EIRELI EPP (PARTICIPANTE 145)	2.549,99
05/09/2023 09:12:04	LANCE	SUPER FRIO EQUIPAMENTOS COMERCIAIS LTDA (PARTICIPANTE 005)	2.490,00
05/09/2023 09:12:14	LANCE	BLUBRINK COMERCIO E DISTRIBUIÇÃO LTDA (PARTICIPANTE 125)	2.480,00
05/09/2023 09:12:21	LANCE	SUPER FRIO EQUIPAMENTOS COMERCIAIS LTDA (PARTICIPANTE 005)	2.475,00
05/09/2023 09:12:37	LANCE	BLUBRINK COMERCIO E DISTRIBUIÇÃO LTDA (PARTICIPANTE 125)	2.470,00
05/09/2023 09:12:39	LANCE	SUPERAR EIRELI EPP (PARTICIPANTE 145)	2.469,99
05/09/2023 09:12:46	LANCE	BLUBRINK COMERCIO E DISTRIBUIÇÃO LTDA (PARTICIPANTE 125)	2.460,00
05/09/2023 09:13:05	LANCE	SUPERAR EIRELI EPP (PARTICIPANTE 145)	2.459,99
05/09/2023 09:13:11	LANCE	BLUBRINK COMERCIO E DISTRIBUIÇÃO LTDA (PARTICIPANTE 125)	2.455,00
05/09/2023 09:13:33	LANCE	SUPERAR EIRELI EPP (PARTICIPANTE 145)	2.454,99
05/09/2023 09:13:42	LANCE	BLUBRINK COMERCIO E DISTRIBUIÇÃO LTDA (PARTICIPANTE 125)	2.454,00
05/09/2023 09:14:05	LANCE	SUPERAR EIRELI EPP (PARTICIPANTE 145)	2.453,99
05/09/2023 09:14:20	LANCE	BLUBRINK COMERCIO E DISTRIBUIÇÃO LTDA (PARTICIPANTE 125)	2.450,00
05/09/2023 09:14:42	LANCE	SUPERAR EIRELI EPP (PARTICIPANTE 145)	2.449,99
05/09/2023 09:15:00	LANCE	BLUBRINK COMERCIO E DISTRIBUIÇÃO LTDA (PARTICIPANTE 125)	2.440,00
05/09/2023 09:15:20	LANCE	SUPERAR EIRELI EPP (PARTICIPANTE 145)	2.439,99
05/09/2023 09:15:28	LANCE	BLUBRINK COMERCIO E DISTRIBUIÇÃO LTDA (PARTICIPANTE 125)	2.430,00
05/09/2023 09:15:48	LANCE	SUPERAR EIRELI EPP (PARTICIPANTE 145)	2.429,99
05/09/2023 09:15:55	LANCE	BLUBRINK COMERCIO E DISTRIBUIÇÃO LTDA (PARTICIPANTE 125)	2.425,00
05/09/2023 09:16:15	LANCE	SUPERAR EIRELI EPP (PARTICIPANTE 145)	2.424,99
05/09/2023 09:16:36	LANCE	BLUBRINK COMERCIO E DISTRIBUIÇÃO LTDA (PARTICIPANTE 125)	2.420,00
05/09/2023 09:16:57	LANCE	SUPERAR EIRELI EPP (PARTICIPANTE 145)	2.419,99
05/09/2023 09:17:02	LANCE	BLUBRINK COMERCIO E DISTRIBUIÇÃO LTDA (PARTICIPANTE 125)	2.400,00
05/09/2023 09:17:10	LANCE	E.L.A DISTRIBUIDORA E COMERCIO (PARTICIPANTE 138)	2.300,00
05/09/2023 09:17:31	LANCE	SUPERAR EIRELI EPP (PARTICIPANTE 145)	2.299,99
05/09/2023 09:17:38	LANCE	BLUBRINK COMERCIO E DISTRIBUIÇÃO LTDA (PARTICIPANTE 125)	2.298,00
05/09/2023 09:17:59	LANCE	SUPERAR EIRELI EPP (PARTICIPANTE 145)	2.297,99
05/09/2023 09:18:22	LANCE	BLUBRINK COMERCIO E DISTRIBUIÇÃO LTDA (PARTICIPANTE 125)	2.290,00
05/09/2023 09:18:49	LANCE	SUPERAR EIRELI EPP (PARTICIPANTE 145)	2.289,99
05/09/2023 09:19:06	LANCE	BLUBRINK COMERCIO E DISTRIBUIÇÃO LTDA (PARTICIPANTE 125)	2.250,00
05/09/2023 09:19:28	LANCE	SUPERAR EIRELI EPP (PARTICIPANTE 145)	2.249,99
05/09/2023 09:20:31	LANCE	BLUBRINK COMERCIO E DISTRIBUIÇÃO LTDA (PARTICIPANTE 125)	2.240,00
05/09/2023 09:20:48	LANCE	SUPERAR EIRELI EPP (PARTICIPANTE 145)	2.239,99
05/09/2023 09:20:59	LANCE	BLUBRINK COMERCIO E DISTRIBUIÇÃO LTDA (PARTICIPANTE 125)	2.200,00
05/09/2023 09:21:20	LANCE	SUPERAR EIRELI EPP (PARTICIPANTE 145)	2.199,99
05/09/2023 09:22:35	LANCE	E.L.A DISTRIBUIDORA E COMERCIO (PARTICIPANTE 138)	2.199,98
05/09/2023 09:22:45	LANCE	SUPERAR EIRELI EPP (PARTICIPANTE 145)	2.199,97
05/09/2023 09:23:07	LANCE	BLUBRINK COMERCIO E DISTRIBUIÇÃO LTDA (PARTICIPANTE 125)	2.190,00
05/09/2023 09:23:11	LANCE	SUPERAR EIRELI EPP (PARTICIPANTE 145)	2.189,99
05/09/2023 09:24:15	LANCE	E.L.A DISTRIBUIDORA E COMERCIO (PARTICIPANTE 138)	2.189,98
05/09/2023 09:24:31	LANCE	MARCIO LARA ASSUNÇÃO SERVIÇOS E COMÉRCIO LTDA	2.189,00
05/09/2023 09:24:37	LANCE	SUPERAR EIRELI EPP (PARTICIPANTE 145)	2.188,99
05/09/2023 09:25:22	LANCE	E.L.A DISTRIBUIDORA E COMERCIO (PARTICIPANTE 138)	2.188,97



MUNICIPIO DE JAGUARIAIVA
JAGUARIAÍVA-PR

05/09/2023 09:25:31	LANCE	SUPERAR EIRELI EPP (PARTICIPANTE 145)	2.188,96
05/09/2023 09:26:40	LANCE	E.L.A DISTRIBUIDORA E COMERCIO (PARTICIPANTE 138)	2.170,00
05/09/2023 09:26:58	LANCE	SUPERAR EIRELI EPP (PARTICIPANTE 145)	2.169,99
05/09/2023 09:29:02	NOTIFICAÇÃO	SISTEMA	
O detentor da melhor oferta da etapa de lances é SUPERAR EIRELI EPP			
05/09/2023 09:29:03	HABILITAÇÃO		
05/09/2023 09:29:03	NOTIFICAÇÃO	SISTEMA	
Para compor o cadastro de reserva deste lote, clique no botão Cadastro Reserva			

LOTE 13 - HABILITAÇÃO
13 - CAIXA DE SOM 500W

VALORES UNITÁRIOS FINAIS

Item: 13	Unidade: Unidades	Marca: AMVOX	Modelo: ACA 550 STRONDO I
Descrição: CAIXA DE SOM 500W Caixa de Som Amplificada 500W em 1 alto falante de 12 polegadas com LEDS decorativos. Bateria recarregavel de 1.800 MAH, com autonomia de ate 6 horas, possui painel frontal com diversos controles, entrada auxiliar (AUX), cartao de memoria, bluetooth ou conexao USB. Possui entrada P10, conexao TWS e radio FM. A funcao TWS voce podera conectar duas caixas de som sem qualquer tipo de fio para aumentar a potencia sonora do ambiente			
Quantidade: 5	Valor Unit.: 673,00		Valor Total: 3.365,00

CLASSIFICAÇÃO

Razão Social	Num	Documento	Oferta Inicial	Oferta Final	Dif.(%)	ME
1 SJS EQUIPAMENTOS LTDA	074	48.462.984/0001-59	1.013,00	673,00		Sim
2 RB DISTRIBUIDORA E COMÉRCIO	086	39.782.004/0001-04	1.013,64	673,90	0,13	Sim
3 MEIRE RODRIGUES DA SILVA	059	11.394.628/0001-35	715,00	715,00	6,10	Sim
4 SGCORP COMERCIAL LTDA	026	50.116.590/0001-90	1.013,64	799,00	11,75	Sim
5 ALTA FREQUENCIA COMERCIAL EIRELI	075	29.920.016/0001-02	2.001,00	978,37	22,45	Sim
6 CENTRO MUSICAL IVAIPORÃ LTDA ME	081	05.607.287/0001-36	1.013,64	984,46	0,62	Sim
7 MARCIO LARA ASSUNÇÃO SERVIÇOS E	042	40.665.596/0001-63	1.013,00	999,90	1,57	Sim
8 CINDY DENISE NOLTE - TIBAGI - ME	138	29.774.483/0001-63	1.013,64	1.013,64	1,37	Sim

DESCLASSIFICADOS

Razão Social	Num	Documento	Oferta Inicial	Oferta Final	Dif.(%)	ME
--------------	-----	-----------	----------------	--------------	---------	----

INABILITADOS

Razão Social	Num	Documento	Oferta Inicial	Oferta Final	Dif.(%)	ME
--------------	-----	-----------	----------------	--------------	---------	----

MOVIMENTOS DO LOTE

22/08/2023 09:30:30	PUBLICADO					
24/08/2023 08:00:00	RECEPÇÃO DE PROPOSTAS					
05/09/2023 08:00:00	ANÁLISE DE PROPOSTAS					
05/09/2023 09:02:29	DISPUTA					
05/09/2023 09:02:29	LANCE	SGCORP COMERCIAL LTDA (PARTICIPANTE 026)				1.013,64
05/09/2023 09:02:29	LANCE	RB DISTRIBUIDORA E COMÉRCIO ATACADISTA DE MERCADORIAS EM				1.013,64
05/09/2023 09:02:29	LANCE	CINDY DENISE NOLTE - TIBAGI - ME (PARTICIPANTE 138)				1.013,64
05/09/2023 09:02:29	LANCE	MARCIO LARA ASSUNÇÃO SERVIÇOS E COMÉRCIO LTDA				1.013,00
05/09/2023 09:02:29	LANCE	CENTRO MUSICAL IVAIPORÃ LTDA ME (PARTICIPANTE 081)				1.013,64
05/09/2023 09:02:29	LANCE	SJS EQUIPAMENTOS LTDA (PARTICIPANTE 074)				1.013,00
05/09/2023 09:02:29	LANCE	MEIRE RODRIGUES DA SILVA (PARTICIPANTE 059)				715,00
05/09/2023 09:02:29	LANCE	ALTA FREQUENCIA COMERCIAL EIRELI (PARTICIPANTE 075)				2.001,00



MUNICIPIO DE JAGUARIAIVA
JAGUARIAÍVA-PR

05/09/2023 09:02:37	LANCE	ALTA FREQUENCIA COMERCIAL EIRELI (PARTICIPANTE 075)	1.006,87
05/09/2023 09:03:09	LANCE	SGCORP COMERCIAL LTDA (PARTICIPANTE 026)	799,00
05/09/2023 09:04:17	LANCE	MARCIO LARA ASSUNÇÃO SERVIÇOS E COMÉRCIO LTDA	999,90
05/09/2023 09:04:21	LANCE	ALTA FREQUENCIA COMERCIAL EIRELI (PARTICIPANTE 075)	994,69
05/09/2023 09:06:15	LANCE	RB DISTRIBUIDORA E COMÉRCIO ATACADISTA DE MERCADORIAS EM	700,00
05/09/2023 09:09:51	LANCE	CENTRO MUSICAL IVAIPORÁ LTDA ME (PARTICIPANTE 081)	994,68
05/09/2023 09:09:56	LANCE	ALTA FREQUENCIA COMERCIAL EIRELI (PARTICIPANTE 075)	993,69
05/09/2023 09:10:17	LANCE	CENTRO MUSICAL IVAIPORÁ LTDA ME (PARTICIPANTE 081)	993,68
05/09/2023 09:10:21	LANCE	ALTA FREQUENCIA COMERCIAL EIRELI (PARTICIPANTE 075)	992,62
05/09/2023 09:10:40	LANCE	CENTRO MUSICAL IVAIPORÁ LTDA ME (PARTICIPANTE 081)	992,61
05/09/2023 09:10:40	PRORROGAÇÃO AUTOMÁTICA		
05/09/2023 09:10:45	LANCE	ALTA FREQUENCIA COMERCIAL EIRELI (PARTICIPANTE 075)	984,47
05/09/2023 09:10:57	LANCE	SJS EQUIPAMENTOS LTDA (PARTICIPANTE 074)	699,00
05/09/2023 09:11:12	LANCE	RB DISTRIBUIDORA E COMÉRCIO ATACADISTA DE MERCADORIAS EM	690,00
05/09/2023 09:11:32	LANCE	SJS EQUIPAMENTOS LTDA (PARTICIPANTE 074)	689,00
05/09/2023 09:12:23	LANCE	CENTRO MUSICAL IVAIPORÁ LTDA ME (PARTICIPANTE 081)	984,46
05/09/2023 09:12:26	LANCE	ALTA FREQUENCIA COMERCIAL EIRELI (PARTICIPANTE 075)	978,37
05/09/2023 09:12:46	LANCE	RB DISTRIBUIDORA E COMÉRCIO ATACADISTA DE MERCADORIAS EM	680,00
05/09/2023 09:13:03	LANCE	SJS EQUIPAMENTOS LTDA (PARTICIPANTE 074)	679,00
05/09/2023 09:13:17	LANCE	RB DISTRIBUIDORA E COMÉRCIO ATACADISTA DE MERCADORIAS EM	675,00
05/09/2023 09:13:37	LANCE	SJS EQUIPAMENTOS LTDA (PARTICIPANTE 074)	674,00
05/09/2023 09:14:01	LANCE	RB DISTRIBUIDORA E COMÉRCIO ATACADISTA DE MERCADORIAS EM	673,90
05/09/2023 09:15:33	LANCE	SJS EQUIPAMENTOS LTDA (PARTICIPANTE 074)	673,00
05/09/2023 09:17:34	NOTIFICAÇÃO SISTEMA		
O detentor da melhor oferta da etapa de lances é SJS EQUIPAMENTOS LTDA			
05/09/2023 09:17:34	HABILITAÇÃO		
05/09/2023 09:17:34	NOTIFICAÇÃO SISTEMA		
Para compor o cadastro de reserva deste lote, clique no botão Cadastro Reserva			

LOTE 14 - HABILITAÇÃO
14 - TORNEIRA ELETRICA 220V BANCADA E PAREDE 6500W ELETRONICA

VALORES UNITÁRIOS FINAIS

Item: 14	Unidade: UNIDADE	Marca: HIDRA	Modelo: TORNEIRA
Descrição: TORNEIRA ELETRICA 220V BANCADA E PAREDE 6500W ELETRONICA Design compacto, compatível com disjuntor diferencial residual (DR), possui arejador integrado, evitando respingos de água por toda a pia, contem um comando de 4 voltas, em uma alavanca voce abre e fecha e na outra voce controla a temperatura. Possui bica movel, trava automatica de segurança, atuando no momento de troca de resistencia. Potencia: 6500W. Material: Termoplastico, nao condutor. Material: Ligas de Aco, Ligas de Cobre e Plastico Especial. Resistencia tipo Nua. Acompanha Manual instrucoes. Possui Chave Seletora Continua. Possui redutor automatico de pressao. Pode ser Instalado em Bancada ou Parede.			
Quantidade: 25	Valor Unit.: 236,50	Valor Total: 5.912,50	

CLASSIFICAÇÃO

Razão Social	Num Documento	Oferta Inicial	Oferta Final	Dif.(%)	ME
1 MARCIO LARA ASSUNÇÃO SERVIÇOS E	040 40.665.596/0001-63	236,50	236,50		Sim

DESCLASSIFICADOS

Razão Social	Num Documento	Oferta Inicial	Oferta Final	Dif.(%)	ME
--------------	---------------	----------------	--------------	---------	----

INABILITADOS



MUNICIPIO DE JAGUARIAIVA
JAGUARIAIVA-PR

Razão Social	Num Documento	Oferta Inicial	Oferta Final	Dif.(%)	ME
MOVIMENTOS DO LOTE					
22/08/2023 09:30:30	PUBLICADO				
24/08/2023 08:00:00	RECEPÇÃO DE PROPOSTAS				
05/09/2023 08:00:00	ANÁLISE DE PROPOSTAS				
05/09/2023 09:02:29	DISPUTA				
05/09/2023 09:02:29	LANCE	MARCIO LARA ASSUNÇÃO SERVIÇOS E COMÉRCIO LTDA			236,50
05/09/2023 09:12:29	NOTIFICAÇÃO SISTEMA				
O detentor da melhor oferta da etapa de lances é MARCIO LARA ASSUNÇÃO SERVIÇOS E COMÉRCIO LTDA					
05/09/2023 09:12:29	HABILITAÇÃO				
05/09/2023 09:12:30	NOTIFICAÇÃO SISTEMA				
Para compor o cadastro de reserva deste lote, clique no botão Cadastro Reserva					

LOTE 15 - HABILITAÇÃO
15 - PLASTIFICADORA A3 A4 FOTOS POLISELADORA LAMINADORA

VALORES UNITÁRIOS FINAIS

Item: 15	Unidade: Unidades	Marca: MARPAX	Modelo: 320E
Descrição: PLASTIFICADORA A3 A4 FOTOS POLISELADORA LAMINADORA Plastico de fotografias ou imagens digitais.â?ç Máquina plastificadora A3 portatil, de facil transporte com de estrutura metalica.â?ç Sistema duplo de plastificacao a frio ou quente.â?ç Possui controle de temperatura gradual, controle de laminacao (frente e tras) e botao liga/desliga.â?ç Potencia: 600W.â?ç ç Material utilizado para plastificacao: polaseal â?ç Tempo de plastificacao: 3 a 5 minutos.â?ç Espessura de laminacao: 2 mm.â?ç Quantidade de rolos: 4.â?ç Temperatura: 100Â°C a 200Â°C.â?ç Voltagem disponivel: 110V â?ç Dimensoes: Altura: 10,5 cm, Largura: 20 m, Comprimento: 50 cm			
Quantidade: 1		Valor Unit.: 477,00	Valor Total: 477,00

CLASSIFICAÇÃO

Razão Social	Num Documento	Oferta Inicial	Oferta Final	Dif.(%)	ME
1 MARCIO LARA ASSUNÇÃO SERVIÇOS E	024 40.665.596/0001-63	477,00	477,00		Sim

DESCLASSIFICADOS

Razão Social	Num Documento	Oferta Inicial	Oferta Final	Dif.(%)	ME
--------------	---------------	----------------	--------------	---------	----

INABILITADOS

Razão Social	Num Documento	Oferta Inicial	Oferta Final	Dif.(%)	ME
--------------	---------------	----------------	--------------	---------	----

MOVIMENTOS DO LOTE

22/08/2023 09:30:30	PUBLICADO				
24/08/2023 08:00:00	RECEPÇÃO DE PROPOSTAS				
05/09/2023 08:00:00	ANÁLISE DE PROPOSTAS				
05/09/2023 09:02:29	DISPUTA				
05/09/2023 09:02:29	LANCE	MARCIO LARA ASSUNÇÃO SERVIÇOS E COMÉRCIO LTDA			477,00
05/09/2023 09:12:29	NOTIFICAÇÃO SISTEMA				
O detentor da melhor oferta da etapa de lances é MARCIO LARA ASSUNÇÃO SERVIÇOS E COMÉRCIO LTDA					
05/09/2023 09:12:30	NOTIFICAÇÃO SISTEMA				
Para compor o cadastro de reserva deste lote, clique no botão Cadastro Reserva					
05/09/2023 09:12:30	HABILITAÇÃO				

LOTE 16 - HABILITAÇÃO
16 - PRENSA SUBLIMADORA 40X60



MUNICIPIO DE JAGUARIAIVA
JAGUARIAIVA-PR

VALORES UNITÁRIOS FINAIS

Item: 16	Unidade: Unidades	Marca: MAQMEI	Modelo: 40X60 - V2
Descrição: PRENSA SUBLIMADORA 40X60 110V. Area de trabalho e de 60cm de longo x 40cm de largura. Temperatura maxima de 250Â°C. Controle de temperatura, se adapta a superficie que voce deseja estampar. Inclui temporizador. Visor digital com timer e temperatura. Possui regulador de pressao. Com alarme sonoro.			
Quantidade: 1	Valor Unit.: 2.533,85	Valor Total: 2.533,85	

CLASSIFICAÇÃO

Razão Social	Num Documento	Oferta Inicial	Oferta Final	Dif.(%)	ME
1 CINDY DENISE NOLTE - TIBAGI - ME	026 29.774.483/0001-63	2.534,67	2.533,85		Sim
2 MARCIO LARA ASSUNÇÃO SERVIÇOS E	015 40.665.596/0001-63	2.533,90	2.533,90	0,00	Sim

DESCLASSIFICADOS

Razão Social	Num Documento	Oferta Inicial	Oferta Final	Dif.(%)	ME
--------------	---------------	----------------	--------------	---------	----

INABILITADOS

Razão Social	Num Documento	Oferta Inicial	Oferta Final	Dif.(%)	ME
--------------	---------------	----------------	--------------	---------	----

MOVIMENTOS DO LOTE

22/08/2023 09:30:30	PUBLICADO		
24/08/2023 08:00:00	RECEPÇÃO DE PROPOSTAS		
05/09/2023 08:00:00	ANÁLISE DE PROPOSTAS		
05/09/2023 09:12:50	DISPUTA		
05/09/2023 09:12:50	LANCE	CINDY DENISE NOLTE - TIBAGI - ME (PARTICIPANTE 026)	2.534,67
05/09/2023 09:12:50	LANCE	MARCIO LARA ASSUNÇÃO SERVIÇOS E COMÉRCIO LTDA	2.533,90
05/09/2023 09:20:38	LANCE	CINDY DENISE NOLTE - TIBAGI - ME (PARTICIPANTE 026)	2.533,85
05/09/2023 09:22:51	NOTIFICAÇÃO	SISTEMA	
O detentor da melhor oferta da etapa de lances é CINDY DENISE NOLTE - TIBAGI - ME			
05/09/2023 09:22:51	HABILITAÇÃO		
05/09/2023 09:22:51	NOTIFICAÇÃO	SISTEMA	
Para compor o cadastro de reserva deste lote, clique no botão Cadastro Reserva			

LOTE 17 - HABILITAÇÃO
17 - DESUMIDIFICADOR DE PAPEL, A4, 600 FOLHAS, BIVOLT

VALORES UNITÁRIOS FINAIS

Item: 17	Unidade: Unidades	Marca: MENNO	Modelo: 600FLS
Descrição: DESUMIDIFICADOR DE PAPEL, A4, 600 FOLHAS, BIVOLT Cor: Cinza a Material: Tampa e base de polietileno de alto impacto a Construção: Superfície de apoio em chapa de aço pintada eletrostaticamente a Temperatura maxima: De 32Â°C a 35Â°C a Formato de folhas: Carta / Oficio 9 / Oficio 2 / A4 a Numero maximo de folhas: 600 folhas A4 (75g) a Consumo de energia: 0,014 KW/h a Termostato para controle automatico de temperatura a Potencia: 14 W. Dimensoes LxPxX 290x410x105			
Quantidade: 2	Valor Unit.: 312,50	Valor Total: 625,00	

CLASSIFICAÇÃO

Razão Social	Num Documento	Oferta Inicial	Oferta Final	Dif.(%)	ME
1 MARCIO LARA ASSUNÇÃO SERVIÇOS E	009 40.665.596/0001-63	312,50	312,50		Sim

DESCLASSIFICADOS

Razão Social	Num Documento	Oferta Inicial	Oferta Final	Dif.(%)	ME
--------------	---------------	----------------	--------------	---------	----

INABILITADOS

Razão Social	Num Documento	Oferta Inicial	Oferta Final	Dif.(%)	ME
--------------	---------------	----------------	--------------	---------	----

MOVIMENTOS DO LOTE



MUNICIPIO DE JAGUARIAIVA
JAGUARIAÍVA-PR

22/08/2023 09:30:30	PUBLICADO		
24/08/2023 08:00:00	RECEPÇÃO DE PROPOSTAS		
05/09/2023 08:00:00	ANÁLISE DE PROPOSTAS		
05/09/2023 09:12:50	DISPUTA		
05/09/2023 09:12:50	LANCE	MARCIO LARA ASSUNÇÃO SERVIÇOS E COMÉRCIO LTDA	312,50
05/09/2023 09:22:51	NOTIFICAÇÃO	SISTEMA	
O detentor da melhor oferta da etapa de lances é MARCIO LARA ASSUNÇÃO SERVIÇOS E COMÉRCIO LTDA			
05/09/2023 09:22:52	HABILITAÇÃO		
05/09/2023 09:22:52	NOTIFICAÇÃO	SISTEMA	
Para compor o cadastro de reserva deste lote, clique no botão Cadastro Reserva			

LOTE 18 - HABILITAÇÃO
18 - FORNO DE PIZZA 80X60

VALORES UNITÁRIOS FINAIS

Item: 18	Unidade: Unidades	Marca: MR FOGÕES	Modelo: 80X60
Descrição: FORNO DE PIZZA 80X60 Com aquecimento a gas, pedras refratarias, com isolamento termico em manta de la de rocha e estrutura reforçada em Inox 430 com pintura eletrostatica a po. Porta basculante com vidro temperado, aquecimento por toda a câmara, cada câmara do forno possui 3 trilhos de encaixe para grelhas, possibilitando regulagens diferentes de altura, conforme a necessidade do usuario. O chao do forno e composto por pedras refratarias radiantes aquecidas diretamente pelas resistencias. o forno tem em seu interior duas pedras refratarias, ideal para pizzas. Alem disso, seu interior e produzido em aco Inox, o que faz com que a maquina seja mais robusta e resistente. A maquina possui 4 queimadores e tem capacidade para assar ate 8 pizzas por fornada			
Quantidade: 3	Valor Unit.: 1.470,00		Valor Total: 4.410,00

CLASSIFICAÇÃO

Razão Social	Num	Documento	Oferta Inicial	Oferta Final	Dif.(%)	ME
1 49.524.857 FABIANA CAMARERO DE	115	49.524.857/0001-08	2.043,00	1.470,00		Sim
2 MARCIO LARA ASSUNÇÃO SERVIÇOS E	015	40.665.596/0001-63	2.042,00	1.474,00	0,27	Sim
3 DAVANTI MAQUINAS, MOVEIS E	037	44.259.236/0001-12	2.043,00	1.504,99	2,10	Sim
4 CINDY DENISE NOLTE - TIBAGI - ME	001	29.774.483/0001-63	2.043,00	2.043,00	35,75	Sim
5 UNIFA COMERCIO DE EQUIPAMENTOS	011	88.442.553/0001-45	3.000,00	3.000,00	46,84	Sim

DESCLASSIFICADOS

Razão Social	Num	Documento	Oferta Inicial	Oferta Final	Dif.(%)	ME
--------------	-----	-----------	----------------	--------------	---------	----

INABILITADOS

Razão Social	Num	Documento	Oferta Inicial	Oferta Final	Dif.(%)	ME
--------------	-----	-----------	----------------	--------------	---------	----

MOVIMENTOS DO LOTE

22/08/2023 09:30:30	PUBLICADO		
24/08/2023 08:00:00	RECEPÇÃO DE PROPOSTAS		
05/09/2023 08:00:00	ANÁLISE DE PROPOSTAS		
05/09/2023 09:12:50	DISPUTA		
05/09/2023 09:12:50	LANCE	UNIFA COMERCIO DE EQUIPAMENTOS AGRO-INDUSTRIAIS LTDA	3.000,00
05/09/2023 09:12:50	LANCE	CINDY DENISE NOLTE - TIBAGI - ME (PARTICIPANTE 001)	2.043,00
05/09/2023 09:12:50	LANCE	MARCIO LARA ASSUNÇÃO SERVIÇOS E COMÉRCIO LTDA	2.042,00
05/09/2023 09:12:50	LANCE	49.524.857 FABIANA CAMARERO DE BARROS (PARTICIPANTE 115)	2.043,00
05/09/2023 09:12:50	LANCE	DAVANTI MAQUINAS, MOVEIS E EQUIPAMENTOS INDUSTRIAIS LTDA	2.043,00
05/09/2023 09:14:18	LANCE	49.524.857 FABIANA CAMARERO DE BARROS (PARTICIPANTE 115)	2.040,00
05/09/2023 09:20:57	LANCE	DAVANTI MAQUINAS, MOVEIS E EQUIPAMENTOS INDUSTRIAIS LTDA	2.039,99



MUNICIPIO DE JAGUARIAIVA
JAGUARIAIVA-PR

05/09/2023 09:20:57 PRORROGAÇÃO AUTOMÁTICA

05/09/2023 09:22:37	LANCE	MARCIO LARA ASSUNÇÃO SERVIÇOS E COMÉRCIO LTDA	2.039,90
05/09/2023 09:22:41	LANCE	DAVANTI MAQUINAS, MOVEIS E EQUIPAMENTOS INDUSTRIAIS LTDA	2.039,89
05/09/2023 09:22:41	LANCE	49.524.857 FABIANA CAMARERO DE BARROS (PARTICIPANTE 115)	2.035,00
05/09/2023 09:22:51	LANCE	DAVANTI MAQUINAS, MOVEIS E EQUIPAMENTOS INDUSTRIAIS LTDA	2.034,99
05/09/2023 09:23:36	LANCE	49.524.857 FABIANA CAMARERO DE BARROS (PARTICIPANTE 115)	2.030,00
05/09/2023 09:23:38	LANCE	DAVANTI MAQUINAS, MOVEIS E EQUIPAMENTOS INDUSTRIAIS LTDA	2.029,99
05/09/2023 09:23:51	LANCE	49.524.857 FABIANA CAMARERO DE BARROS (PARTICIPANTE 115)	2.025,00
05/09/2023 09:24:05	LANCE	DAVANTI MAQUINAS, MOVEIS E EQUIPAMENTOS INDUSTRIAIS LTDA	2.024,99
05/09/2023 09:24:19	LANCE	49.524.857 FABIANA CAMARERO DE BARROS (PARTICIPANTE 115)	2.020,00
05/09/2023 09:24:25	LANCE	DAVANTI MAQUINAS, MOVEIS E EQUIPAMENTOS INDUSTRIAIS LTDA	2.019,99
05/09/2023 09:24:35	LANCE	49.524.857 FABIANA CAMARERO DE BARROS (PARTICIPANTE 115)	2.015,00
05/09/2023 09:24:41	LANCE	DAVANTI MAQUINAS, MOVEIS E EQUIPAMENTOS INDUSTRIAIS LTDA	2.014,99
05/09/2023 09:25:19	LANCE	49.524.857 FABIANA CAMARERO DE BARROS (PARTICIPANTE 115)	1.999,00
05/09/2023 09:25:32	LANCE	DAVANTI MAQUINAS, MOVEIS E EQUIPAMENTOS INDUSTRIAIS LTDA	1.998,99
05/09/2023 09:25:45	LANCE	49.524.857 FABIANA CAMARERO DE BARROS (PARTICIPANTE 115)	1.990,00
05/09/2023 09:25:57	LANCE	MARCIO LARA ASSUNÇÃO SERVIÇOS E COMÉRCIO LTDA	1.989,00
05/09/2023 09:26:06	LANCE	DAVANTI MAQUINAS, MOVEIS E EQUIPAMENTOS INDUSTRIAIS LTDA	1.989,99
05/09/2023 09:26:19	LANCE	DAVANTI MAQUINAS, MOVEIS E EQUIPAMENTOS INDUSTRIAIS LTDA	1.988,99
05/09/2023 09:26:40	LANCE	49.524.857 FABIANA CAMARERO DE BARROS (PARTICIPANTE 115)	1.980,00
05/09/2023 09:26:53	LANCE	MARCIO LARA ASSUNÇÃO SERVIÇOS E COMÉRCIO LTDA	1.979,00
05/09/2023 09:26:54	LANCE	DAVANTI MAQUINAS, MOVEIS E EQUIPAMENTOS INDUSTRIAIS LTDA	1.979,99
05/09/2023 09:27:05	LANCE	DAVANTI MAQUINAS, MOVEIS E EQUIPAMENTOS INDUSTRIAIS LTDA	1.978,99
05/09/2023 09:27:11	LANCE	49.524.857 FABIANA CAMARERO DE BARROS (PARTICIPANTE 115)	1.970,00
05/09/2023 09:27:25	LANCE	DAVANTI MAQUINAS, MOVEIS E EQUIPAMENTOS INDUSTRIAIS LTDA	1.969,99
05/09/2023 09:27:31	LANCE	MARCIO LARA ASSUNÇÃO SERVIÇOS E COMÉRCIO LTDA	1.960,00
05/09/2023 09:27:31	LANCE	49.524.857 FABIANA CAMARERO DE BARROS (PARTICIPANTE 115)	1.950,00
05/09/2023 09:27:44	LANCE	MARCIO LARA ASSUNÇÃO SERVIÇOS E COMÉRCIO LTDA	1.940,00
05/09/2023 09:27:51	LANCE	DAVANTI MAQUINAS, MOVEIS E EQUIPAMENTOS INDUSTRIAIS LTDA	1.949,99
05/09/2023 09:28:06	LANCE	DAVANTI MAQUINAS, MOVEIS E EQUIPAMENTOS INDUSTRIAIS LTDA	1.939,99
05/09/2023 09:28:12	LANCE	49.524.857 FABIANA CAMARERO DE BARROS (PARTICIPANTE 115)	1.900,00
05/09/2023 09:28:15	LANCE	MARCIO LARA ASSUNÇÃO SERVIÇOS E COMÉRCIO LTDA	1.939,00
05/09/2023 09:28:26	LANCE	MARCIO LARA ASSUNÇÃO SERVIÇOS E COMÉRCIO LTDA	1.890,00
05/09/2023 09:28:27	LANCE	DAVANTI MAQUINAS, MOVEIS E EQUIPAMENTOS INDUSTRIAIS LTDA	1.899,99
05/09/2023 09:28:33	LANCE	DAVANTI MAQUINAS, MOVEIS E EQUIPAMENTOS INDUSTRIAIS LTDA	1.889,99
05/09/2023 09:28:41	LANCE	49.524.857 FABIANA CAMARERO DE BARROS (PARTICIPANTE 115)	1.850,00
05/09/2023 09:28:47	LANCE	DAVANTI MAQUINAS, MOVEIS E EQUIPAMENTOS INDUSTRIAIS LTDA	1.849,99
05/09/2023 09:28:48	LANCE	MARCIO LARA ASSUNÇÃO SERVIÇOS E COMÉRCIO LTDA	1.840,00
05/09/2023 09:28:56	LANCE	49.524.857 FABIANA CAMARERO DE BARROS (PARTICIPANTE 115)	1.800,00
05/09/2023 09:29:00	LANCE	DAVANTI MAQUINAS, MOVEIS E EQUIPAMENTOS INDUSTRIAIS LTDA	1.839,99
05/09/2023 09:29:08	LANCE	MARCIO LARA ASSUNÇÃO SERVIÇOS E COMÉRCIO LTDA	1.790,00
05/09/2023 09:29:15	LANCE	DAVANTI MAQUINAS, MOVEIS E EQUIPAMENTOS INDUSTRIAIS LTDA	1.799,99
05/09/2023 09:29:16	LANCE	49.524.857 FABIANA CAMARERO DE BARROS (PARTICIPANTE 115)	1.750,00
05/09/2023 09:29:25	LANCE	DAVANTI MAQUINAS, MOVEIS E EQUIPAMENTOS INDUSTRIAIS LTDA	1.749,99



**MUNICIPIO DE JAGUARIAIVA
JAGUARIAIVA-PR**

05/09/2023 09:29:31	LANCE	MARCIO LARA ASSUNÇÃO SERVIÇOS E COMÉRCIO LTDA	1.740,00
05/09/2023 09:29:40	LANCE	DAVANTI MAQUINAS, MOVEIS E EQUIPAMENTOS INDUSTRIAIS LTDA	1.739,99
05/09/2023 09:29:43	LANCE	49.524.857 FABIANA CAMARERO DE BARROS (PARTICIPANTE 115)	1.720,00
05/09/2023 09:29:50	LANCE	DAVANTI MAQUINAS, MOVEIS E EQUIPAMENTOS INDUSTRIAIS LTDA	1.719,99
05/09/2023 09:29:56	LANCE	MARCIO LARA ASSUNÇÃO SERVIÇOS E COMÉRCIO LTDA	1.719,00
05/09/2023 09:30:00	LANCE	49.524.857 FABIANA CAMARERO DE BARROS (PARTICIPANTE 115)	1.699,00
05/09/2023 09:30:07	LANCE	DAVANTI MAQUINAS, MOVEIS E EQUIPAMENTOS INDUSTRIAIS LTDA	1.698,99
05/09/2023 09:30:14	LANCE	MARCIO LARA ASSUNÇÃO SERVIÇOS E COMÉRCIO LTDA	1.690,00
05/09/2023 09:30:16	LANCE	49.524.857 FABIANA CAMARERO DE BARROS (PARTICIPANTE 115)	1.650,00
05/09/2023 09:30:18	LANCE	DAVANTI MAQUINAS, MOVEIS E EQUIPAMENTOS INDUSTRIAIS LTDA	1.689,99
05/09/2023 09:30:26	LANCE	DAVANTI MAQUINAS, MOVEIS E EQUIPAMENTOS INDUSTRIAIS LTDA	1.649,99
05/09/2023 09:30:28	LANCE	MARCIO LARA ASSUNÇÃO SERVIÇOS E COMÉRCIO LTDA	1.640,00
05/09/2023 09:30:39	LANCE	49.524.857 FABIANA CAMARERO DE BARROS (PARTICIPANTE 115)	1.620,00
05/09/2023 09:30:44	LANCE	DAVANTI MAQUINAS, MOVEIS E EQUIPAMENTOS INDUSTRIAIS LTDA	1.639,99
05/09/2023 09:30:55	LANCE	DAVANTI MAQUINAS, MOVEIS E EQUIPAMENTOS INDUSTRIAIS LTDA	1.619,99
05/09/2023 09:31:05	LANCE	49.524.857 FABIANA CAMARERO DE BARROS (PARTICIPANTE 115)	1.600,00
05/09/2023 09:31:18	LANCE	DAVANTI MAQUINAS, MOVEIS E EQUIPAMENTOS INDUSTRIAIS LTDA	1.599,99
05/09/2023 09:31:24	LANCE	49.524.857 FABIANA CAMARERO DE BARROS (PARTICIPANTE 115)	1.590,00
05/09/2023 09:31:29	LANCE	DAVANTI MAQUINAS, MOVEIS E EQUIPAMENTOS INDUSTRIAIS LTDA	1.589,99
05/09/2023 09:31:40	LANCE	49.524.857 FABIANA CAMARERO DE BARROS (PARTICIPANTE 115)	1.580,00
05/09/2023 09:31:51	LANCE	DAVANTI MAQUINAS, MOVEIS E EQUIPAMENTOS INDUSTRIAIS LTDA	1.579,99
05/09/2023 09:31:52	LANCE	MARCIO LARA ASSUNÇÃO SERVIÇOS E COMÉRCIO LTDA	1.579,90
05/09/2023 09:32:05	LANCE	DAVANTI MAQUINAS, MOVEIS E EQUIPAMENTOS INDUSTRIAIS LTDA	1.579,89
05/09/2023 09:32:14	LANCE	49.524.857 FABIANA CAMARERO DE BARROS (PARTICIPANTE 115)	1.570,00
05/09/2023 09:32:28	LANCE	DAVANTI MAQUINAS, MOVEIS E EQUIPAMENTOS INDUSTRIAIS LTDA	1.569,99
05/09/2023 09:32:35	LANCE	MARCIO LARA ASSUNÇÃO SERVIÇOS E COMÉRCIO LTDA	1.569,00
05/09/2023 09:32:36	LANCE	49.524.857 FABIANA CAMARERO DE BARROS (PARTICIPANTE 115)	1.550,00
05/09/2023 09:32:40	LANCE	DAVANTI MAQUINAS, MOVEIS E EQUIPAMENTOS INDUSTRIAIS LTDA	1.549,99
05/09/2023 09:32:53	LANCE	49.524.857 FABIANA CAMARERO DE BARROS (PARTICIPANTE 115)	1.519,00
05/09/2023 09:32:59	LANCE	DAVANTI MAQUINAS, MOVEIS E EQUIPAMENTOS INDUSTRIAIS LTDA	1.518,99
05/09/2023 09:33:11	LANCE	49.524.857 FABIANA CAMARERO DE BARROS (PARTICIPANTE 115)	1.515,00
05/09/2023 09:33:17	LANCE	DAVANTI MAQUINAS, MOVEIS E EQUIPAMENTOS INDUSTRIAIS LTDA	1.514,99
05/09/2023 09:33:29	LANCE	MARCIO LARA ASSUNÇÃO SERVIÇOS E COMÉRCIO LTDA	1.510,00
05/09/2023 09:33:46	LANCE	DAVANTI MAQUINAS, MOVEIS E EQUIPAMENTOS INDUSTRIAIS LTDA	1.509,99
05/09/2023 09:33:48	LANCE	49.524.857 FABIANA CAMARERO DE BARROS (PARTICIPANTE 115)	1.505,00
05/09/2023 09:33:57	LANCE	DAVANTI MAQUINAS, MOVEIS E EQUIPAMENTOS INDUSTRIAIS LTDA	1.504,99
05/09/2023 09:34:11	LANCE	49.524.857 FABIANA CAMARERO DE BARROS (PARTICIPANTE 115)	1.500,00
05/09/2023 09:34:45	LANCE	MARCIO LARA ASSUNÇÃO SERVIÇOS E COMÉRCIO LTDA	1.499,90
05/09/2023 09:35:22	LANCE	49.524.857 FABIANA CAMARERO DE BARROS (PARTICIPANTE 115)	1.490,00
05/09/2023 09:35:43	LANCE	MARCIO LARA ASSUNÇÃO SERVIÇOS E COMÉRCIO LTDA	1.486,00
05/09/2023 09:36:42	LANCE	49.524.857 FABIANA CAMARERO DE BARROS (PARTICIPANTE 115)	1.485,00
05/09/2023 09:37:34	LANCE	MARCIO LARA ASSUNÇÃO SERVIÇOS E COMÉRCIO LTDA	1.480,00
05/09/2023 09:38:37	LANCE	49.524.857 FABIANA CAMARERO DE BARROS (PARTICIPANTE 115)	1.475,00
05/09/2023 09:39:01	LANCE	MARCIO LARA ASSUNÇÃO SERVIÇOS E COMÉRCIO LTDA	1.474,00

Handwritten mark



MUNICIPIO DE JAGUARIAIVA
JAGUARIAIVA-PR

05/09/2023 09:39:36 **LANCE** 49.524.857 FABIANA CAMARERO DE BARROS (PARTICIPANTE 115) **1.470,00**

05/09/2023 09:41:40 **NOTIFICAÇÃO SISTEMA**
O detentor da melhor oferta da etapa de lances é 49.524.857 FABIANA CAMARERO DE BARROS

05/09/2023 09:41:40 **HABILITAÇÃO**

05/09/2023 09:41:41 **NOTIFICAÇÃO SISTEMA**
Para compor o cadastro de reserva deste lote, clique no botão Cadastro Reserva

LOTE 19 - HABILITAÇÃO
19 - CARRINHO DE CARGA-

VALORES UNITÁRIOS FINAIS

Item: 19 Unidade: Unidades Marca: METAL LIVRE Modelo: METAL LIVRE 400
Descrição: CARRINHO DE CARGA- Capacidade de carga: 400 kg rodas em chapa de ferro reforçadas, pneu com câmara de ar com rolamento / rolete: 325x 8 13 polegadas, estrutura metálica pintura eletrostática na cor azul aro metálico. Peso do carrinho: 11 kg, plataforma de carga: 27 x 40cm, rolete: 325x 8 13 polegadas, comprimento x largura x altura: 40 x 27 x 115 cm
Quantidade: 2 **Valor Unit.: 1.004,99** **Valor Total: 2.009,98**

CLASSIFICAÇÃO

Razão Social	Num	Documento	Oferta Inicial	Oferta Final	Dif.(%)	ME
1 LUIZ RICARDO BUENO ME	060	30.219.220/0001-71	1.018,00	1.004,99		Sim
2 INFANTARIA COMERCIAL EIRELI	141	20.795.155/0001-79	1.018,88	1.005,89	0,09	Sim
3 CINDY DENISE NOLTE - TIBAGI - ME	090	29.774.483/0001-63	1.018,88	1.005,90	0,00	Sim
4 MARCIO LARA ASSUNÇÃO SERVIÇOS E	124	40.665.596/0001-63	1.018,00	1.008,90	0,30	Sim
5 KTEC MAQUINAS E FERRAMENTAS	102	11.203.071/0001-08	1.018,88	1.018,88	0,99	Sim

DESCLASSIFICADOS

Razão Social	Num	Documento	Oferta Inicial	Oferta Final	Dif.(%)	ME
--------------	-----	-----------	----------------	--------------	---------	----

INABILITADOS

Razão Social	Num	Documento	Oferta Inicial	Oferta Final	Dif.(%)	ME
--------------	-----	-----------	----------------	--------------	---------	----

MOVIMENTOS DO LOTE

22/08/2023 09:30:30	PUBLICADO					
24/08/2023 08:00:00	RECEPÇÃO DE PROPOSTAS					
05/09/2023 08:00:00	ANÁLISE DE PROPOSTAS					
05/09/2023 09:12:51	DISPUTA					
05/09/2023 09:12:51	LANCE	KTEC MAQUINAS E FERRAMENTAS LTDA (PARTICIPANTE 102)				1.018,88
05/09/2023 09:12:51	LANCE	CINDY DENISE NOLTE - TIBAGI - ME (PARTICIPANTE 090)				1.018,88
05/09/2023 09:12:51	LANCE	MARCIO LARA ASSUNÇÃO SERVIÇOS E COMÉRCIO LTDA				1.018,00
05/09/2023 09:12:51	LANCE	LUIZ RICARDO BUENO ME (PARTICIPANTE 060)				1.018,00
05/09/2023 09:12:51	LANCE	INFANTARIA COMERCIAL EIRELI (PARTICIPANTE 141)				1.018,88
05/09/2023 09:17:18	LANCE	LUIZ RICARDO BUENO ME (PARTICIPANTE 060)				1.017,99
05/09/2023 09:22:21	LANCE	INFANTARIA COMERCIAL EIRELI (PARTICIPANTE 141)				1.017,98
05/09/2023 09:22:21	PRORROGAÇÃO AUTOMÁTICA					
05/09/2023 09:23:27	LANCE	LUIZ RICARDO BUENO ME (PARTICIPANTE 060)				1.017,95
05/09/2023 09:23:34	LANCE	INFANTARIA COMERCIAL EIRELI (PARTICIPANTE 141)				1.017,94
05/09/2023 09:23:49	LANCE	CINDY DENISE NOLTE - TIBAGI - ME (PARTICIPANTE 090)				1.017,90
05/09/2023 09:23:52	LANCE	INFANTARIA COMERCIAL EIRELI (PARTICIPANTE 141)				1.017,89
05/09/2023 09:24:15	LANCE	LUIZ RICARDO BUENO ME (PARTICIPANTE 060)				1.017,00

ju



**MUNICÍPIO DE JAGUARIAIVA
JAGUARIAÍVA-PR**

05/09/2023 09:24:23	LANCE	INFANTARIA COMERCIAL EIRELI (PARTICIPANTE 141)	1.016,99
05/09/2023 09:24:44	LANCE	MARCIO LARA ASSUNÇÃO SERVIÇOS E COMÉRCIO LTDA	1.016,90
05/09/2023 09:24:53	LANCE	LUIZ RICARDO BUENO ME (PARTICIPANTE 060)	1.016,00
05/09/2023 09:24:54	LANCE	INFANTARIA COMERCIAL EIRELI (PARTICIPANTE 141)	1.016,89
05/09/2023 09:25:01	LANCE	INFANTARIA COMERCIAL EIRELI (PARTICIPANTE 141)	1.015,99
05/09/2023 09:25:35	LANCE	LUIZ RICARDO BUENO ME (PARTICIPANTE 060)	1.015,00
05/09/2023 09:25:42	LANCE	INFANTARIA COMERCIAL EIRELI (PARTICIPANTE 141)	1.014,99
05/09/2023 09:26:03	LANCE	CINDY DENISE NOLTE - TIBAGI - ME (PARTICIPANTE 090)	1.014,95
05/09/2023 09:26:11	LANCE	MARCIO LARA ASSUNÇÃO SERVIÇOS E COMÉRCIO LTDA	1.014,90
05/09/2023 09:26:22	LANCE	LUIZ RICARDO BUENO ME (PARTICIPANTE 060)	1.014,00
05/09/2023 09:26:27	LANCE	INFANTARIA COMERCIAL EIRELI (PARTICIPANTE 141)	1.013,99
05/09/2023 09:26:40	LANCE	LUIZ RICARDO BUENO ME (PARTICIPANTE 060)	1.013,00
05/09/2023 09:27:23	LANCE	MARCIO LARA ASSUNÇÃO SERVIÇOS E COMÉRCIO LTDA	1.012,90
05/09/2023 09:27:44	LANCE	LUIZ RICARDO BUENO ME (PARTICIPANTE 060)	1.012,00
05/09/2023 09:27:57	LANCE	MARCIO LARA ASSUNÇÃO SERVIÇOS E COMÉRCIO LTDA	1.011,90
05/09/2023 09:28:23	LANCE	LUIZ RICARDO BUENO ME (PARTICIPANTE 060)	1.011,00
05/09/2023 09:28:38	LANCE	MARCIO LARA ASSUNÇÃO SERVIÇOS E COMÉRCIO LTDA	1.010,99
05/09/2023 09:28:46	LANCE	LUIZ RICARDO BUENO ME (PARTICIPANTE 060)	1.010,00
05/09/2023 09:29:23	LANCE	MARCIO LARA ASSUNÇÃO SERVIÇOS E COMÉRCIO LTDA	1.009,99
05/09/2023 09:29:33	LANCE	LUIZ RICARDO BUENO ME (PARTICIPANTE 060)	1.009,95
05/09/2023 09:29:45	LANCE	MARCIO LARA ASSUNÇÃO SERVIÇOS E COMÉRCIO LTDA	1.009,90
05/09/2023 09:30:08	LANCE	LUIZ RICARDO BUENO ME (PARTICIPANTE 060)	1.008,95
05/09/2023 09:30:37	LANCE	MARCIO LARA ASSUNÇÃO SERVIÇOS E COMÉRCIO LTDA	1.008,90
05/09/2023 09:30:45	LANCE	INFANTARIA COMERCIAL EIRELI (PARTICIPANTE 141)	1.008,94
05/09/2023 09:30:49	LANCE	LUIZ RICARDO BUENO ME (PARTICIPANTE 060)	1.008,50
05/09/2023 09:30:52	LANCE	INFANTARIA COMERCIAL EIRELI (PARTICIPANTE 141)	1.008,89
05/09/2023 09:30:55	LANCE	CINDY DENISE NOLTE - TIBAGI - ME (PARTICIPANTE 090)	1.008,85
05/09/2023 09:30:58	LANCE	INFANTARIA COMERCIAL EIRELI (PARTICIPANTE 141)	1.008,49
05/09/2023 09:31:00	LANCE	CINDY DENISE NOLTE - TIBAGI - ME (PARTICIPANTE 090)	1.008,45
05/09/2023 09:31:03	LANCE	INFANTARIA COMERCIAL EIRELI (PARTICIPANTE 141)	1.008,44
05/09/2023 09:31:08	LANCE	LUIZ RICARDO BUENO ME (PARTICIPANTE 060)	1.008,30
05/09/2023 09:31:18	LANCE	INFANTARIA COMERCIAL EIRELI (PARTICIPANTE 141)	1.008,29
05/09/2023 09:31:25	LANCE	LUIZ RICARDO BUENO ME (PARTICIPANTE 060)	1.007,99
05/09/2023 09:31:54	LANCE	INFANTARIA COMERCIAL EIRELI (PARTICIPANTE 141)	1.007,98
05/09/2023 09:32:06	LANCE	LUIZ RICARDO BUENO ME (PARTICIPANTE 060)	1.007,95
05/09/2023 09:32:18	LANCE	INFANTARIA COMERCIAL EIRELI (PARTICIPANTE 141)	1.007,94
05/09/2023 09:32:20	LANCE	CINDY DENISE NOLTE - TIBAGI - ME (PARTICIPANTE 090)	1.007,90
05/09/2023 09:32:27	LANCE	LUIZ RICARDO BUENO ME (PARTICIPANTE 060)	1.007,89
05/09/2023 09:32:37	LANCE	INFANTARIA COMERCIAL EIRELI (PARTICIPANTE 141)	1.007,88
05/09/2023 09:32:46	LANCE	LUIZ RICARDO BUENO ME (PARTICIPANTE 060)	1.007,87
05/09/2023 09:32:52	LANCE	INFANTARIA COMERCIAL EIRELI (PARTICIPANTE 141)	1.007,86
05/09/2023 09:33:05	LANCE	CINDY DENISE NOLTE - TIBAGI - ME (PARTICIPANTE 090)	1.007,85
05/09/2023 09:33:10	LANCE	INFANTARIA COMERCIAL EIRELI (PARTICIPANTE 141)	1.007,84
05/09/2023 09:33:15	LANCE	LUIZ RICARDO BUENO ME (PARTICIPANTE 060)	1.007,00



MUNICÍPIO DE JAGUARIAÍVA
JAGUARIAÍVA-PR

05/09/2023 09:33:30	LANCE	LUIZ RICARDO BUENO ME (PARTICIPANTE 060)	1.006,99
05/09/2023 09:33:34	LANCE	INFANTARIA COMERCIAL EIRELI (PARTICIPANTE 141)	1.006,98
05/09/2023 09:33:55	LANCE	LUIZ RICARDO BUENO ME (PARTICIPANTE 060)	1.006,97
05/09/2023 09:34:02	LANCE	INFANTARIA COMERCIAL EIRELI (PARTICIPANTE 141)	1.006,96
05/09/2023 09:34:29	LANCE	LUIZ RICARDO BUENO ME (PARTICIPANTE 060)	1.006,95
05/09/2023 09:34:37	LANCE	INFANTARIA COMERCIAL EIRELI (PARTICIPANTE 141)	1.006,94
05/09/2023 09:34:50	LANCE	LUIZ RICARDO BUENO ME (PARTICIPANTE 060)	1.006,93
05/09/2023 09:34:58	LANCE	INFANTARIA COMERCIAL EIRELI (PARTICIPANTE 141)	1.006,92
05/09/2023 09:35:05	LANCE	LUIZ RICARDO BUENO ME (PARTICIPANTE 060)	1.006,91
05/09/2023 09:35:10	LANCE	INFANTARIA COMERCIAL EIRELI (PARTICIPANTE 141)	1.006,90
05/09/2023 09:35:19	LANCE	LUIZ RICARDO BUENO ME (PARTICIPANTE 060)	1.006,89
05/09/2023 09:35:25	LANCE	INFANTARIA COMERCIAL EIRELI (PARTICIPANTE 141)	1.006,88
05/09/2023 09:35:35	LANCE	LUIZ RICARDO BUENO ME (PARTICIPANTE 060)	1.006,87
05/09/2023 09:35:53	LANCE	INFANTARIA COMERCIAL EIRELI (PARTICIPANTE 141)	1.006,86
05/09/2023 09:36:01	LANCE	LUIZ RICARDO BUENO ME (PARTICIPANTE 060)	1.006,85
05/09/2023 09:36:10	LANCE	INFANTARIA COMERCIAL EIRELI (PARTICIPANTE 141)	1.006,84
05/09/2023 09:36:19	LANCE	LUIZ RICARDO BUENO ME (PARTICIPANTE 060)	1.006,83
05/09/2023 09:36:20	LANCE	CINDY DENISE NOLTE - TIBAGI - ME (PARTICIPANTE 090)	1.006,82
05/09/2023 09:36:31	LANCE	LUIZ RICARDO BUENO ME (PARTICIPANTE 060)	1.006,80
05/09/2023 09:36:37	LANCE	INFANTARIA COMERCIAL EIRELI (PARTICIPANTE 141)	1.006,79
05/09/2023 09:36:47	LANCE	LUIZ RICARDO BUENO ME (PARTICIPANTE 060)	1.006,78
05/09/2023 09:36:54	LANCE	INFANTARIA COMERCIAL EIRELI (PARTICIPANTE 141)	1.006,77
05/09/2023 09:36:58	LANCE	CINDY DENISE NOLTE - TIBAGI - ME (PARTICIPANTE 090)	1.006,75
05/09/2023 09:37:03	LANCE	LUIZ RICARDO BUENO ME (PARTICIPANTE 060)	1.006,76
05/09/2023 09:37:07	LANCE	INFANTARIA COMERCIAL EIRELI (PARTICIPANTE 141)	1.006,74
05/09/2023 09:37:16	LANCE	LUIZ RICARDO BUENO ME (PARTICIPANTE 060)	1.006,00
05/09/2023 09:37:26	LANCE	INFANTARIA COMERCIAL EIRELI (PARTICIPANTE 141)	1.005,99
05/09/2023 09:37:37	LANCE	LUIZ RICARDO BUENO ME (PARTICIPANTE 060)	1.005,97
05/09/2023 09:37:44	LANCE	INFANTARIA COMERCIAL EIRELI (PARTICIPANTE 141)	1.005,96
05/09/2023 09:37:53	LANCE	LUIZ RICARDO BUENO ME (PARTICIPANTE 060)	1.005,95
05/09/2023 09:38:01	LANCE	INFANTARIA COMERCIAL EIRELI (PARTICIPANTE 141)	1.005,94
05/09/2023 09:38:11	LANCE	CINDY DENISE NOLTE - TIBAGI - ME (PARTICIPANTE 090)	1.005,90
05/09/2023 09:38:20	LANCE	INFANTARIA COMERCIAL EIRELI (PARTICIPANTE 141)	1.005,89
05/09/2023 09:38:40	LANCE	LUIZ RICARDO BUENO ME (PARTICIPANTE 060)	1.005,00
05/09/2023 09:39:00	LANCE	LUIZ RICARDO BUENO ME (PARTICIPANTE 060)	1.004,99

05/09/2023 09:41:02 NOTIFICAÇÃO SISTEMA

O detentor da melhor oferta da etapa de lances é LUIZ RICARDO BUENO ME

05/09/2023 09:41:03 HABILITAÇÃO

05/09/2023 09:41:03 NOTIFICAÇÃO SISTEMA

Para compor o cadastro de reserva deste lote, clique no botão Cadastro Reserva

LOTE 20 - HABILITAÇÃO
20 - LAVADORA DE ROUPAS 16KG

VALORES UNITÁRIOS FINAIS



MUNICIPIO DE JAGUARIAIVA
JAGUARIAIVA-PR

Item: 20 Unidade: Unidades Marca: ELECTROLUX Modelo: LED17
Descrição: LAVADORA DE ROUPAS 16KG Lavadora automática, capacidade 16 kg, 12 programas de lavagem (Dia a Dia, Tira Manchas Advanced, Esportivas, Pesado e Jeans, Cama e Banho, Edredom, Poucas Pecas, Delicadas/Roupas Intimas, Rapido, Antialergico, Roupas de Bebe, Anti Bolinhas), com cesto inox, painel de controle digital, 480W, 110v, tomada 10A. Garantia 1 ano
Quantidade: 6 Valor Unit.: 2.419,99 Valor Total: 14.519,94

CLASSIFICAÇÃO

Razão Social	Num	Documento	Oferta Inicial	Oferta Final	Dif.(%)	ME
1 SUPERAR EIRELI EPP	002	13.482.516/0001-61	2.420,70	2.419,99		Sim
2 MARCIO LARA ASSUNÇÃO SERVIÇOS E	145	40.665.596/0001-63	2.420,00	2.420,00	0,00	Sim

DESCLASSIFICADOS

Razão Social	Num	Documento	Oferta Inicial	Oferta Final	Dif.(%)	ME
--------------	-----	-----------	----------------	--------------	---------	----

INABILITADOS

Razão Social	Num	Documento	Oferta Inicial	Oferta Final	Dif.(%)	ME
--------------	-----	-----------	----------------	--------------	---------	----

MOVIMENTOS DO LOTE

22/08/2023 09:30:30	PUBLICADO					
24/08/2023 08:00:00	RECEPÇÃO DE PROPOSTAS					
05/09/2023 08:00:00	ANÁLISE DE PROPOSTAS					
05/09/2023 09:12:51	DISPUTA					
05/09/2023 09:12:51	LANCE	SUPERAR EIRELI EPP (PARTICIPANTE 002)				2.420,70
05/09/2023 09:12:51	LANCE	MARCIO LARA ASSUNÇÃO SERVIÇOS E COMÉRCIO LTDA				2.420,00
05/09/2023 09:21:19	LANCE	SUPERAR EIRELI EPP (PARTICIPANTE 002)				2.419,99
05/09/2023 09:21:19	PRORROGAÇÃO AUTOMÁTICA					
05/09/2023 09:23:20	NOTIFICAÇÃO	SISTEMA				
O detentor da melhor oferta da etapa de lances é SUPERAR EIRELI EPP						
05/09/2023 09:23:21	HABILITAÇÃO					
05/09/2023 09:23:21	NOTIFICAÇÃO	SISTEMA				

Para compor o cadastro de reserva deste lote, clique no botão Cadastro Reserva

LOTE 21 - HABILITAÇÃO
21 - FORNO ELETRICO 46 LITROS 1500W

VALORES UNITÁRIOS FINAIS

Item: 21 Unidade: Unidades Marca: BRITÂNIA Modelo: BFE44P
Descrição: FORNO ELETRICO 46 LITROS 1500W Multifuncoes: aquece, assa, tosta, doura, gratina e grelha - Seletor de temperatura de 90Â°C a 230Â°C - Timer de 60 minutos, com desligamento automatico e sinal sonoro - Funcao manter ligado - Com 2 resistencias: superior e inferior, com controle individual de temperatura para distribuir melhor o calor - Luz indicadora de funcionamento: indica que o aparelho esta funcionando - Grelha em inox deslizante com possibilidade de ajustar em 3 niveis de altura - facilita o manuseio e o acesso ao alimento - Porta de vidro temperado - Pintura interna autolimpante - Tomada: 20A (110V) - Dimensoes internas (A x L x P): 26,2 x 42 x 39,5 cm
Quantidade: 3 Valor Unit.: 505,00 Valor Total: 1.515,00

CLASSIFICAÇÃO

Razão Social	Num	Documento	Oferta Inicial	Oferta Final	Dif.(%)	ME
1 MARCIO LARA ASSUNÇÃO SERVIÇOS E	136	40.665.596/0001-63	505,00	505,00		Sim
2 CINDY DENISE NOLTE - TIBAGI - ME	073	29.774.483/0001-63	505,33	505,33	0,07	Sim

DESCLASSIFICADOS

Razão Social	Num	Documento	Oferta Inicial	Oferta Final	Dif.(%)	ME
--------------	-----	-----------	----------------	--------------	---------	----

INABILITADOS

MUNICIPIO DE JAGUARIAIVA
JAGUARIAIVA-PR



Razão Social	Num Documento	Oferta Inicial	Oferta Final	Dif.(%)	ME
MOVIMENTOS DO LOTE					
22/08/2023 09:30:30	PUBLICADO				
24/08/2023 08:00:00	RECEPÇÃO DE PROPOSTAS				
05/09/2023 08:00:00	ANÁLISE DE PROPOSTAS				
05/09/2023 09:13:00	DISPUTA				
05/09/2023 09:13:00	LANCE	CINDY DENISE NOLTE - TIBAGI - ME (PARTICIPANTE 073)			505,33
05/09/2023 09:13:00	LANCE	MARCIO LARA ASSUNÇÃO SERVIÇOS E COMÉRCIO LTDA			505,00
05/09/2023 09:23:01	NOTIFICAÇÃO SISTEMA				
O detentor da melhor oferta da etapa de lances é MARCIO LARA ASSUNÇÃO SERVIÇOS E COMÉRCIO LTDA					
05/09/2023 09:23:02	HABILITAÇÃO				
05/09/2023 09:23:02	NOTIFICAÇÃO SISTEMA				
Para compor o cadastro de reserva deste lote, clique no botão Cadastro Reserva					

LOTE 22 - HABILITAÇÃO
22 - PROJETOR POWERLITE E20 XGA PORTATIL

VALORES UNITÁRIOS FINAIS

Item: 22	Unidade: Unidades	Marca: MULTILASER	Modelo: PJ005
Descrição: PROJETOR POWERLITE E20 XGA PORTATIL Com a avancada tecnologia 3LCD, 3.400 lumens, resolucao nativa XGA (1024x768p), conectividade HDMI e ao alto-falante integrado de 5W, oferece longa vida util de lâmpada até 12.000 horas no modo ECO, além de ter instalacao conveniente e versatilidade de posicionamento, o que permite projetar facilmente a partir de todos os ângulos da sala de aula de 30" ate 350". Possui conexoes HDMI, D-Sub, USB e RCA para facilitar o uso.			
Quantidade: 6	Valor Unit.: 3.418,37	Valor Total: 20.510,22	

CLASSIFICAÇÃO

Razão Social	Num Documento	Oferta Inicial	Oferta Final	Dif.(%)	ME
1 ALTA FREQUENCIA COMERCIAL EIRELI	044 29.920.016/0001-02	4.363,26	3.418,37		Sim
2 DIAGRAMA TECNOLOGIA EIRELI	132 10.918.347/0002-52	4.363,00	3.420,00	0,05	Sim
3 SJS EQUIPAMENTOS LTDA	010 48.462.984/0001-59	4.363,00	3.430,00	0,29	Sim
4 AJL SOLUCOES CORPORATIVAS LTDA	149 21.423.772/0001-06	4.363,26	3.439,00	0,26	Sim
5 AMIGGO BRASIL IMPORTAÇÃO EIRELI	113 34.787.540/0003-40	4.363,26	3.510,00	2,06	Sim
6 MARCOS FERARI LTDA	012 33.008.679/0001-14	4.363,00	3.879,89	10,54	Sim
7 MARCIO LARA ASSUNÇÃO SERVIÇOS E	055 40.665.596/0001-63	4.360,00	3.879,90	0,00	Sim
8 AS SHOP COMERCIO VAREJISTA DE	024 47.308.261/0001-37	4.363,26	3.892,05	0,31	Sim
9 XPR3 COMÉRCIO DE EQUIPAMENTOS	040 35.782.776/0002-76	4.363,23	4.359,00	12,00	Sim

DESCLASSIFICADOS

Razão Social	Num Documento	Oferta Inicial	Oferta Final	Dif.(%)	ME
--------------	---------------	----------------	--------------	---------	----

INABILITADOS

Razão Social	Num Documento	Oferta Inicial	Oferta Final	Dif.(%)	ME
--------------	---------------	----------------	--------------	---------	----

MOVIMENTOS DO LOTE

22/08/2023 09:30:30	PUBLICADO				
24/08/2023 08:00:00	RECEPÇÃO DE PROPOSTAS				
05/09/2023 08:00:00	ANÁLISE DE PROPOSTAS				
05/09/2023 09:13:00	DISPUTA				
05/09/2023 09:13:01	LANCE	MARCIO LARA ASSUNÇÃO SERVIÇOS E COMÉRCIO LTDA			4.360,00

fw



**MUNICIPIO DE JAGUARIAIVA
JAGUARIAÍVA-PR**

05/09/2023 09:13:01	LANCE	SJS EQUIPAMENTOS LTDA (PARTICIPANTE 010)	4.363,00
05/09/2023 09:13:01	LANCE	XPR3 COMÉRCIO DE EQUIPAMENTOS LTDA (PARTICIPANTE 040)	4.363,23
05/09/2023 09:13:01	LANCE	MARCOS FERARI LTDA (PARTICIPANTE 012)	4.363,00
05/09/2023 09:13:01	LANCE	AS SHOP COMERCIO VAREJISTA DE ELETRONICOS LTDA	4.363,26
05/09/2023 09:13:01	LANCE	AJL SOLUCOES CORPORATIVAS LTDA (PARTICIPANTE 149)	4.363,26
05/09/2023 09:13:01	LANCE	AMIGGO BRASIL IMPORTAÇÃO EIRELI (PARTICIPANTE 113)	4.363,26
05/09/2023 09:13:01	LANCE	DIAGRAMA TECNOLOGIA EIRELI (PARTICIPANTE 132)	4.363,00
05/09/2023 09:13:01	LANCE	ALTA FREQUENCIA COMERCIAL EIRELI (PARTICIPANTE 044)	4.363,26
05/09/2023 09:13:06	LANCE	AS SHOP COMERCIO VAREJISTA DE ELETRONICOS LTDA	4.359,70
05/09/2023 09:13:09	LANCE	ALTA FREQUENCIA COMERCIAL EIRELI (PARTICIPANTE 044)	4.354,82
05/09/2023 09:13:14	LANCE	AS SHOP COMERCIO VAREJISTA DE ELETRONICOS LTDA	4.354,73
05/09/2023 09:13:16	LANCE	ALTA FREQUENCIA COMERCIAL EIRELI (PARTICIPANTE 044)	4.345,33
05/09/2023 09:13:20	LANCE	AS SHOP COMERCIO VAREJISTA DE ELETRONICOS LTDA	4.345,06
05/09/2023 09:13:30	LANCE	ALTA FREQUENCIA COMERCIAL EIRELI (PARTICIPANTE 044)	4.342,36
05/09/2023 09:13:33	LANCE	AS SHOP COMERCIO VAREJISTA DE ELETRONICOS LTDA	4.341,84
05/09/2023 09:13:36	LANCE	ALTA FREQUENCIA COMERCIAL EIRELI (PARTICIPANTE 044)	4.338,89
05/09/2023 09:13:39	LANCE	AJL SOLUCOES CORPORATIVAS LTDA (PARTICIPANTE 149)	4.300,00
05/09/2023 09:13:40	LANCE	AS SHOP COMERCIO VAREJISTA DE ELETRONICOS LTDA	4.338,54
05/09/2023 09:13:43	LANCE	ALTA FREQUENCIA COMERCIAL EIRELI (PARTICIPANTE 044)	4.295,15
05/09/2023 09:13:48	LANCE	AS SHOP COMERCIO VAREJISTA DE ELETRONICOS LTDA	4.294,60
05/09/2023 09:13:50	LANCE	ALTA FREQUENCIA COMERCIAL EIRELI (PARTICIPANTE 044)	4.289,54
05/09/2023 09:13:55	LANCE	AS SHOP COMERCIO VAREJISTA DE ELETRONICOS LTDA	4.288,93
05/09/2023 09:13:57	LANCE	ALTA FREQUENCIA COMERCIAL EIRELI (PARTICIPANTE 044)	4.287,31
05/09/2023 09:14:00	LANCE	AS SHOP COMERCIO VAREJISTA DE ELETRONICOS LTDA	4.286,48
05/09/2023 09:14:02	LANCE	ALTA FREQUENCIA COMERCIAL EIRELI (PARTICIPANTE 044)	4.280,05
05/09/2023 09:14:08	LANCE	AS SHOP COMERCIO VAREJISTA DE ELETRONICOS LTDA	4.279,23
05/09/2023 09:14:18	LANCE	ALTA FREQUENCIA COMERCIAL EIRELI (PARTICIPANTE 044)	4.277,55
05/09/2023 09:14:21	LANCE	AJL SOLUCOES CORPORATIVAS LTDA (PARTICIPANTE 149)	4.270,00
05/09/2023 09:14:23	LANCE	AS SHOP COMERCIO VAREJISTA DE ELETRONICOS LTDA	4.276,60
05/09/2023 09:14:24	LANCE	ALTA FREQUENCIA COMERCIAL EIRELI (PARTICIPANTE 044)	4.265,30
05/09/2023 09:14:28	LANCE	AS SHOP COMERCIO VAREJISTA DE ELETRONICOS LTDA	4.265,15
05/09/2023 09:14:39	LANCE	ALTA FREQUENCIA COMERCIAL EIRELI (PARTICIPANTE 044)	4.258,63
05/09/2023 09:14:43	LANCE	AS SHOP COMERCIO VAREJISTA DE ELETRONICOS LTDA	4.258,18
05/09/2023 09:14:43	LANCE	AJL SOLUCOES CORPORATIVAS LTDA (PARTICIPANTE 149)	4.250,00
05/09/2023 09:14:49	LANCE	ALTA FREQUENCIA COMERCIAL EIRELI (PARTICIPANTE 044)	4.245,88
05/09/2023 09:14:49	LANCE	AS SHOP COMERCIO VAREJISTA DE ELETRONICOS LTDA	4.249,20
05/09/2023 09:14:57	LANCE	AS SHOP COMERCIO VAREJISTA DE ELETRONICOS LTDA	4.245,32
05/09/2023 09:15:03	LANCE	ALTA FREQUENCIA COMERCIAL EIRELI (PARTICIPANTE 044)	4.241,78
05/09/2023 09:15:12	LANCE	AJL SOLUCOES CORPORATIVAS LTDA (PARTICIPANTE 149)	4.240,00
05/09/2023 09:15:19	LANCE	ALTA FREQUENCIA COMERCIAL EIRELI (PARTICIPANTE 044)	4.232,13
05/09/2023 09:15:41	LANCE	AS SHOP COMERCIO VAREJISTA DE ELETRONICOS LTDA	4.231,78
05/09/2023 09:15:47	LANCE	AJL SOLUCOES CORPORATIVAS LTDA (PARTICIPANTE 149)	4.230,00
05/09/2023 09:15:50	LANCE	ALTA FREQUENCIA COMERCIAL EIRELI (PARTICIPANTE 044)	4.222,70
05/09/2023 09:15:56	LANCE	AS SHOP COMERCIO VAREJISTA DE ELETRONICOS LTDA	4.222,12

MUNICIPIO DE JAGUARIAIVA
JAGUARIAIVA-PR



05/09/2023 09:15:58	LANCE	AJL SOLUCOES CORPORATIVAS LTDA (PARTICIPANTE 149)	4.200,00
05/09/2023 09:16:02	LANCE	AS SHOP COMERCIO VAREJISTA DE ELETRONICOS LTDA	4.199,77
05/09/2023 09:16:03	LANCE	ALTA FREQUENCIA COMERCIAL EIRELI (PARTICIPANTE 044)	4.191,80
05/09/2023 09:16:09	LANCE	AS SHOP COMERCIO VAREJISTA DE ELETRONICOS LTDA	4.190,87
05/09/2023 09:16:12	LANCE	AJL SOLUCOES CORPORATIVAS LTDA (PARTICIPANTE 149)	4.150,00
05/09/2023 09:16:17	LANCE	AS SHOP COMERCIO VAREJISTA DE ELETRONICOS LTDA	4.149,64
05/09/2023 09:16:17	LANCE	ALTA FREQUENCIA COMERCIAL EIRELI (PARTICIPANTE 044)	4.147,75
05/09/2023 09:16:23	LANCE	AS SHOP COMERCIO VAREJISTA DE ELETRONICOS LTDA	4.147,57
05/09/2023 09:16:32	LANCE	ALTA FREQUENCIA COMERCIAL EIRELI (PARTICIPANTE 044)	4.139,70
05/09/2023 09:16:37	LANCE	AS SHOP COMERCIO VAREJISTA DE ELETRONICOS LTDA	4.138,80
05/09/2023 09:16:43	LANCE	ALTA FREQUENCIA COMERCIAL EIRELI (PARTICIPANTE 044)	4.130,11
05/09/2023 09:16:46	LANCE	AJL SOLUCOES CORPORATIVAS LTDA (PARTICIPANTE 149)	4.130,00
05/09/2023 09:16:49	LANCE	AS SHOP COMERCIO VAREJISTA DE ELETRONICOS LTDA	4.129,64
05/09/2023 09:16:50	LANCE	ALTA FREQUENCIA COMERCIAL EIRELI (PARTICIPANTE 044)	4.124,32
05/09/2023 09:16:56	LANCE	AS SHOP COMERCIO VAREJISTA DE ELETRONICOS LTDA	4.123,73
05/09/2023 09:17:02	LANCE	ALTA FREQUENCIA COMERCIAL EIRELI (PARTICIPANTE 044)	4.122,08
05/09/2023 09:17:11	LANCE	AS SHOP COMERCIO VAREJISTA DE ELETRONICOS LTDA	4.121,58
05/09/2023 09:17:13	LANCE	XPR3 COMÉRCIO DE EQUIPAMENTOS LTDA (PARTICIPANTE 040)	4.359,00
05/09/2023 09:17:22	LANCE	ALTA FREQUENCIA COMERCIAL EIRELI (PARTICIPANTE 044)	4.116,13
05/09/2023 09:17:27	LANCE	AS SHOP COMERCIO VAREJISTA DE ELETRONICOS LTDA	4.115,85
05/09/2023 09:17:33	LANCE	ALTA FREQUENCIA COMERCIAL EIRELI (PARTICIPANTE 044)	4.114,14
05/09/2023 09:17:40	LANCE	AS SHOP COMERCIO VAREJISTA DE ELETRONICOS LTDA	4.113,16
05/09/2023 09:17:48	LANCE	ALTA FREQUENCIA COMERCIAL EIRELI (PARTICIPANTE 044)	4.109,15
05/09/2023 09:17:55	LANCE	AS SHOP COMERCIO VAREJISTA DE ELETRONICOS LTDA	4.108,92
05/09/2023 09:18:05	LANCE	ALTA FREQUENCIA COMERCIAL EIRELI (PARTICIPANTE 044)	4.106,79
05/09/2023 09:18:13	LANCE	AJL SOLUCOES CORPORATIVAS LTDA (PARTICIPANTE 149)	4.100,00
05/09/2023 09:18:14	LANCE	AS SHOP COMERCIO VAREJISTA DE ELETRONICOS LTDA	4.106,47
05/09/2023 09:18:21	LANCE	AS SHOP COMERCIO VAREJISTA DE ELETRONICOS LTDA	4.099,48
05/09/2023 09:18:28	LANCE	ALTA FREQUENCIA COMERCIAL EIRELI (PARTICIPANTE 044)	4.097,13
05/09/2023 09:18:31	LANCE	AS SHOP COMERCIO VAREJISTA DE ELETRONICOS LTDA	4.096,61
05/09/2023 09:18:38	LANCE	ALTA FREQUENCIA COMERCIAL EIRELI (PARTICIPANTE 044)	4.088,22
05/09/2023 09:18:50	LANCE	AS SHOP COMERCIO VAREJISTA DE ELETRONICOS LTDA	4.087,29
05/09/2023 09:18:58	LANCE	ALTA FREQUENCIA COMERCIAL EIRELI (PARTICIPANTE 044)	4.077,30
05/09/2023 09:19:04	LANCE	AS SHOP COMERCIO VAREJISTA DE ELETRONICOS LTDA	4.077,11
05/09/2023 09:19:14	LANCE	ALTA FREQUENCIA COMERCIAL EIRELI (PARTICIPANTE 044)	4.073,19
05/09/2023 09:19:27	LANCE	AS SHOP COMERCIO VAREJISTA DE ELETRONICOS LTDA	4.072,25
05/09/2023 09:19:35	LANCE	ALTA FREQUENCIA COMERCIAL EIRELI (PARTICIPANTE 044)	4.062,58
05/09/2023 09:19:45	LANCE	AS SHOP COMERCIO VAREJISTA DE ELETRONICOS LTDA	4.062,15
05/09/2023 09:19:52	LANCE	AJL SOLUCOES CORPORATIVAS LTDA (PARTICIPANTE 149)	4.062,00
05/09/2023 09:19:53	LANCE	ALTA FREQUENCIA COMERCIAL EIRELI (PARTICIPANTE 044)	4.059,92
05/09/2023 09:20:01	LANCE	AS SHOP COMERCIO VAREJISTA DE ELETRONICOS LTDA	4.059,54
05/09/2023 09:20:12	LANCE	ALTA FREQUENCIA COMERCIAL EIRELI (PARTICIPANTE 044)	4.057,60
05/09/2023 09:20:27	LANCE	AS SHOP COMERCIO VAREJISTA DE ELETRONICOS LTDA	4.057,58
05/09/2023 09:20:41	LANCE	ALTA FREQUENCIA COMERCIAL EIRELI (PARTICIPANTE 044)	4.054,11



**MUNICIPIO DE JAGUARIAIVA
JAGUARIAIVA-PR**

05/09/2023 09:20:50	LANCE	AS SHOP COMERCIO VAREJISTA DE ELETRONICOS LTDA	4.053,54
05/09/2023 09:21:00	LANCE	ALTA FREQUENCIA COMERCIAL EIRELI (PARTICIPANTE 044)	4.049,21
05/09/2023 09:21:01	PRORROGAÇÃO AUTOMÁTICA		
05/09/2023 09:21:14	LANCE	AJL SOLUCOES CORPORATIVAS LTDA (PARTICIPANTE 149)	4.049,00
05/09/2023 09:21:15	LANCE	AS SHOP COMERCIO VAREJISTA DE ELETRONICOS LTDA	4.048,77
05/09/2023 09:21:16	LANCE	ALTA FREQUENCIA COMERCIAL EIRELI (PARTICIPANTE 044)	4.040,32
05/09/2023 09:21:27	LANCE	AJL SOLUCOES CORPORATIVAS LTDA (PARTICIPANTE 149)	4.030,00
05/09/2023 09:21:30	LANCE	AS SHOP COMERCIO VAREJISTA DE ELETRONICOS LTDA	4.040,24
05/09/2023 09:21:35	LANCE	AS SHOP COMERCIO VAREJISTA DE ELETRONICOS LTDA	4.029,04
05/09/2023 09:21:36	LANCE	ALTA FREQUENCIA COMERCIAL EIRELI (PARTICIPANTE 044)	4.020,40
05/09/2023 09:21:42	LANCE	AS SHOP COMERCIO VAREJISTA DE ELETRONICOS LTDA	4.020,03
05/09/2023 09:21:49	LANCE	AJL SOLUCOES CORPORATIVAS LTDA (PARTICIPANTE 149)	4.000,00
05/09/2023 09:21:53	LANCE	AS SHOP COMERCIO VAREJISTA DE ELETRONICOS LTDA	3.999,43
05/09/2023 09:21:55	LANCE	ALTA FREQUENCIA COMERCIAL EIRELI (PARTICIPANTE 044)	4.010,83
05/09/2023 09:22:00	LANCE	SJS EQUIPAMENTOS LTDA (PARTICIPANTE 010)	3.999,00
05/09/2023 09:22:07	LANCE	ALTA FREQUENCIA COMERCIAL EIRELI (PARTICIPANTE 044)	3.992,12
05/09/2023 09:22:18	LANCE	AJL SOLUCOES CORPORATIVAS LTDA (PARTICIPANTE 149)	3.998,00
05/09/2023 09:22:20	LANCE	AS SHOP COMERCIO VAREJISTA DE ELETRONICOS LTDA	3.991,89
05/09/2023 09:22:25	LANCE	DIAGRAMA TECNOLOGIA EIRELI (PARTICIPANTE 132)	3.998,99
05/09/2023 09:22:26	LANCE	AJL SOLUCOES CORPORATIVAS LTDA (PARTICIPANTE 149)	3.990,00
05/09/2023 09:22:34	LANCE	ALTA FREQUENCIA COMERCIAL EIRELI (PARTICIPANTE 044)	3.989,43
05/09/2023 09:22:37	LANCE	AS SHOP COMERCIO VAREJISTA DE ELETRONICOS LTDA	3.989,78
05/09/2023 09:22:46	LANCE	AS SHOP COMERCIO VAREJISTA DE ELETRONICOS LTDA	3.989,07
05/09/2023 09:22:53	LANCE	ALTA FREQUENCIA COMERCIAL EIRELI (PARTICIPANTE 044)	3.981,84
05/09/2023 09:22:59	LANCE	DIAGRAMA TECNOLOGIA EIRELI (PARTICIPANTE 132)	3.989,00
05/09/2023 09:23:00	LANCE	AS SHOP COMERCIO VAREJISTA DE ELETRONICOS LTDA	3.981,06
05/09/2023 09:23:06	LANCE	AJL SOLUCOES CORPORATIVAS LTDA (PARTICIPANTE 149)	3.980,00
05/09/2023 09:23:10	LANCE	ALTA FREQUENCIA COMERCIAL EIRELI (PARTICIPANTE 044)	3.974,48
05/09/2023 09:23:11	LANCE	AS SHOP COMERCIO VAREJISTA DE ELETRONICOS LTDA	3.979,10
05/09/2023 09:23:16	LANCE	AS SHOP COMERCIO VAREJISTA DE ELETRONICOS LTDA	3.974,23
05/09/2023 09:23:21	LANCE	ALTA FREQUENCIA COMERCIAL EIRELI (PARTICIPANTE 044)	3.973,67
05/09/2023 09:23:26	LANCE	DIAGRAMA TECNOLOGIA EIRELI (PARTICIPANTE 132)	3.973,99
05/09/2023 09:23:28	LANCE	AJL SOLUCOES CORPORATIVAS LTDA (PARTICIPANTE 149)	3.970,00
05/09/2023 09:23:38	LANCE	AS SHOP COMERCIO VAREJISTA DE ELETRONICOS LTDA	3.969,00
05/09/2023 09:23:43	LANCE	ALTA FREQUENCIA COMERCIAL EIRELI (PARTICIPANTE 044)	3.964,75
05/09/2023 09:23:47	LANCE	AS SHOP COMERCIO VAREJISTA DE ELETRONICOS LTDA	3.964,73
05/09/2023 09:23:53	LANCE	AJL SOLUCOES CORPORATIVAS LTDA (PARTICIPANTE 149)	3.960,00
05/09/2023 09:23:56	LANCE	ALTA FREQUENCIA COMERCIAL EIRELI (PARTICIPANTE 044)	3.956,96
05/09/2023 09:23:57	LANCE	DIAGRAMA TECNOLOGIA EIRELI (PARTICIPANTE 132)	3.964,00
05/09/2023 09:23:58	LANCE	AS SHOP COMERCIO VAREJISTA DE ELETRONICOS LTDA	3.959,65
05/09/2023 09:24:13	LANCE	AJL SOLUCOES CORPORATIVAS LTDA (PARTICIPANTE 149)	3.950,00
05/09/2023 09:24:14	LANCE	AS SHOP COMERCIO VAREJISTA DE ELETRONICOS LTDA	3.956,09
05/09/2023 09:24:15	LANCE	DIAGRAMA TECNOLOGIA EIRELI (PARTICIPANTE 132)	3.956,00
05/09/2023 09:24:20	LANCE	ALTA FREQUENCIA COMERCIAL EIRELI (PARTICIPANTE 044)	3.942,70



MUNICIPIO DE JAGUARIAIVA
JAGUARIAÍVA-PR

05/09/2023 09:24:23	LANCE	AS SHOP COMERCIO VAREJISTA DE ELETRONICOS LTDA	3.949,13
05/09/2023 09:24:28	LANCE	AS SHOP COMERCIO VAREJISTA DE ELETRONICOS LTDA	3.942,08
05/09/2023 09:24:30	LANCE	AJL SOLUCOES CORPORATIVAS LTDA (PARTICIPANTE 149)	3.940,00
05/09/2023 09:24:32	LANCE	DIAGRAMA TECNOLOGIA EIRELI (PARTICIPANTE 132)	3.942,00
05/09/2023 09:24:37	LANCE	ALTA FREQUENCIA COMERCIAL EIRELI (PARTICIPANTE 044)	3.933,09
05/09/2023 09:24:40	LANCE	AS SHOP COMERCIO VAREJISTA DE ELETRONICOS LTDA	3.939,11
05/09/2023 09:24:47	LANCE	AS SHOP COMERCIO VAREJISTA DE ELETRONICOS LTDA	3.932,58
05/09/2023 09:24:47	LANCE	AJL SOLUCOES CORPORATIVAS LTDA (PARTICIPANTE 149)	3.930,00
05/09/2023 09:24:53	LANCE	AS SHOP COMERCIO VAREJISTA DE ELETRONICOS LTDA	3.929,48
05/09/2023 09:24:56	LANCE	ALTA FREQUENCIA COMERCIAL EIRELI (PARTICIPANTE 044)	3.922,18
05/09/2023 09:25:05	LANCE	AS SHOP COMERCIO VAREJISTA DE ELETRONICOS LTDA	3.921,62
05/09/2023 09:25:09	LANCE	AJL SOLUCOES CORPORATIVAS LTDA (PARTICIPANTE 149)	3.920,00
05/09/2023 09:25:16	LANCE	ALTA FREQUENCIA COMERCIAL EIRELI (PARTICIPANTE 044)	3.921,39
05/09/2023 09:25:21	LANCE	AS SHOP COMERCIO VAREJISTA DE ELETRONICOS LTDA	3.919,22
05/09/2023 09:25:24	LANCE	DIAGRAMA TECNOLOGIA EIRELI (PARTICIPANTE 132)	3.919,99
05/09/2023 09:25:25	LANCE	AMIGGO BRASIL IMPORTAÇÃO EIRELI (PARTICIPANTE 113)	3.918,00
05/09/2023 09:25:28	LANCE	AS SHOP COMERCIO VAREJISTA DE ELETRONICOS LTDA	3.917,76
05/09/2023 09:25:33	LANCE	MARCIO LARA ASSUNÇÃO SERVIÇOS E COMÉRCIO LTDA	3.917,90
05/09/2023 09:25:34	LANCE	ALTA FREQUENCIA COMERCIAL EIRELI (PARTICIPANTE 044)	3.912,88
05/09/2023 09:25:41	LANCE	MARCIO LARA ASSUNÇÃO SERVIÇOS E COMÉRCIO LTDA	3.917,00
05/09/2023 09:25:41	LANCE	AS SHOP COMERCIO VAREJISTA DE ELETRONICOS LTDA	3.912,11
05/09/2023 09:25:46	LANCE	ALTA FREQUENCIA COMERCIAL EIRELI (PARTICIPANTE 044)	3.906,16
05/09/2023 09:25:47	LANCE	AJL SOLUCOES CORPORATIVAS LTDA (PARTICIPANTE 149)	3.900,00
05/09/2023 09:25:53	LANCE	ALTA FREQUENCIA COMERCIAL EIRELI (PARTICIPANTE 044)	3.893,99
05/09/2023 09:25:59	LANCE	AS SHOP COMERCIO VAREJISTA DE ELETRONICOS LTDA	3.899,31
05/09/2023 09:26:14	LANCE	AS SHOP COMERCIO VAREJISTA DE ELETRONICOS LTDA	3.893,09
05/09/2023 09:26:16	LANCE	AJL SOLUCOES CORPORATIVAS LTDA (PARTICIPANTE 149)	3.890,00
05/09/2023 09:26:22	LANCE	MARCIO LARA ASSUNÇÃO SERVIÇOS E COMÉRCIO LTDA	3.893,00
05/09/2023 09:26:28	LANCE	ALTA FREQUENCIA COMERCIAL EIRELI (PARTICIPANTE 044)	3.884,77
05/09/2023 09:26:31	LANCE	SJS EQUIPAMENTOS LTDA (PARTICIPANTE 010)	3.889,00
05/09/2023 09:26:32	LANCE	MARCIO LARA ASSUNÇÃO SERVIÇOS E COMÉRCIO LTDA	3.889,90
05/09/2023 09:26:33	LANCE	AS SHOP COMERCIO VAREJISTA DE ELETRONICOS LTDA	3.892,05
05/09/2023 09:26:52	LANCE	AJL SOLUCOES CORPORATIVAS LTDA (PARTICIPANTE 149)	3.880,00
05/09/2023 09:27:04	LANCE	AMIGGO BRASIL IMPORTAÇÃO EIRELI (PARTICIPANTE 113)	3.870,00
05/09/2023 09:27:12	LANCE	MARCIO LARA ASSUNÇÃO SERVIÇOS E COMÉRCIO LTDA	3.879,90
05/09/2023 09:27:15	LANCE	ALTA FREQUENCIA COMERCIAL EIRELI (PARTICIPANTE 044)	3.868,32
05/09/2023 09:27:20	LANCE	AJL SOLUCOES CORPORATIVAS LTDA (PARTICIPANTE 149)	3.865,00
05/09/2023 09:27:23	LANCE	ALTA FREQUENCIA COMERCIAL EIRELI (PARTICIPANTE 044)	3.855,53
05/09/2023 09:27:34	LANCE	AJL SOLUCOES CORPORATIVAS LTDA (PARTICIPANTE 149)	3.850,00
05/09/2023 09:27:43	LANCE	AMIGGO BRASIL IMPORTAÇÃO EIRELI (PARTICIPANTE 113)	3.848,00
05/09/2023 09:27:45	LANCE	ALTA FREQUENCIA COMERCIAL EIRELI (PARTICIPANTE 044)	3.842,02
05/09/2023 09:27:56	LANCE	AJL SOLUCOES CORPORATIVAS LTDA (PARTICIPANTE 149)	3.840,00
05/09/2023 09:28:04	LANCE	AMIGGO BRASIL IMPORTAÇÃO EIRELI (PARTICIPANTE 113)	3.835,00
05/09/2023 09:28:07	LANCE	ALTA FREQUENCIA COMERCIAL EIRELI (PARTICIPANTE 044)	3.829,57



**MUNICIPIO DE JAGUARIAIVA
JAGUARIAÍVA-PR**

05/09/2023 09:28:16	LANCE	AJL SOLUCOES CORPORATIVAS LTDA (PARTICIPANTE 149)	3.825,00
05/09/2023 09:28:28	LANCE	AMIGGO BRASIL IMPORTAÇÃO EIRELI (PARTICIPANTE 113)	3.820,00
05/09/2023 09:28:39	LANCE	ALTA FREQUENCIA COMERCIAL EIRELI (PARTICIPANTE 044)	3.816,70
05/09/2023 09:28:41	LANCE	AJL SOLUCOES CORPORATIVAS LTDA (PARTICIPANTE 149)	3.815,00
05/09/2023 09:28:51	LANCE	ALTA FREQUENCIA COMERCIAL EIRELI (PARTICIPANTE 044)	3.811,34
05/09/2023 09:28:52	LANCE	AMIGGO BRASIL IMPORTAÇÃO EIRELI (PARTICIPANTE 113)	3.810,00
05/09/2023 09:29:04	LANCE	AJL SOLUCOES CORPORATIVAS LTDA (PARTICIPANTE 149)	3.805,00
05/09/2023 09:29:06	LANCE	DIAGRAMA TECNOLOGIA EIRELI (PARTICIPANTE 132)	3.809,99
05/09/2023 09:29:07	LANCE	ALTA FREQUENCIA COMERCIAL EIRELI (PARTICIPANTE 044)	3.803,54
05/09/2023 09:29:16	LANCE	AJL SOLUCOES CORPORATIVAS LTDA (PARTICIPANTE 149)	3.800,00
05/09/2023 09:29:20	LANCE	DIAGRAMA TECNOLOGIA EIRELI (PARTICIPANTE 132)	3.802,99
05/09/2023 09:29:22	LANCE	AMIGGO BRASIL IMPORTAÇÃO EIRELI (PARTICIPANTE 113)	3.798,00
05/09/2023 09:29:24	LANCE	ALTA FREQUENCIA COMERCIAL EIRELI (PARTICIPANTE 044)	3.791,58
05/09/2023 09:29:34	LANCE	AMIGGO BRASIL IMPORTAÇÃO EIRELI (PARTICIPANTE 113)	3.770,00
05/09/2023 09:29:36	LANCE	AJL SOLUCOES CORPORATIVAS LTDA (PARTICIPANTE 149)	3.780,00
05/09/2023 09:29:41	LANCE	ALTA FREQUENCIA COMERCIAL EIRELI (PARTICIPANTE 044)	3.768,08
05/09/2023 09:29:44	LANCE	AJL SOLUCOES CORPORATIVAS LTDA (PARTICIPANTE 149)	3.760,00
05/09/2023 09:29:45	LANCE	SJS EQUIPAMENTOS LTDA (PARTICIPANTE 010)	3.799,00
05/09/2023 09:29:51	LANCE	ALTA FREQUENCIA COMERCIAL EIRELI (PARTICIPANTE 044)	3.757,16
05/09/2023 09:29:53	LANCE	MARCOS FERARI LTDA (PARTICIPANTE 012)	3.879,89
05/09/2023 09:29:58	LANCE	AMIGGO BRASIL IMPORTAÇÃO EIRELI (PARTICIPANTE 113)	3.750,00
05/09/2023 09:30:07	LANCE	ALTA FREQUENCIA COMERCIAL EIRELI (PARTICIPANTE 044)	3.749,46
05/09/2023 09:30:17	LANCE	AJL SOLUCOES CORPORATIVAS LTDA (PARTICIPANTE 149)	3.745,00
05/09/2023 09:30:25	LANCE	AMIGGO BRASIL IMPORTAÇÃO EIRELI (PARTICIPANTE 113)	3.740,00
05/09/2023 09:30:27	LANCE	ALTA FREQUENCIA COMERCIAL EIRELI (PARTICIPANTE 044)	3.740,27
05/09/2023 09:30:32	LANCE	ALTA FREQUENCIA COMERCIAL EIRELI (PARTICIPANTE 044)	3.731,85
05/09/2023 09:30:37	LANCE	AJL SOLUCOES CORPORATIVAS LTDA (PARTICIPANTE 149)	3.735,00
05/09/2023 09:30:45	LANCE	AJL SOLUCOES CORPORATIVAS LTDA (PARTICIPANTE 149)	3.700,00
05/09/2023 09:30:46	LANCE	AMIGGO BRASIL IMPORTAÇÃO EIRELI (PARTICIPANTE 113)	3.725,00
05/09/2023 09:30:55	LANCE	AMIGGO BRASIL IMPORTAÇÃO EIRELI (PARTICIPANTE 113)	3.690,00
05/09/2023 09:31:01	LANCE	AMIGGO BRASIL IMPORTAÇÃO EIRELI (PARTICIPANTE 113)	3.600,00
05/09/2023 09:31:04	LANCE	ALTA FREQUENCIA COMERCIAL EIRELI (PARTICIPANTE 044)	3.695,47
05/09/2023 09:31:08	LANCE	AJL SOLUCOES CORPORATIVAS LTDA (PARTICIPANTE 149)	3.680,00
05/09/2023 09:31:15	LANCE	AJL SOLUCOES CORPORATIVAS LTDA (PARTICIPANTE 149)	3.590,00
05/09/2023 09:31:20	LANCE	ALTA FREQUENCIA COMERCIAL EIRELI (PARTICIPANTE 044)	3.599,07
05/09/2023 09:31:24	LANCE	ALTA FREQUENCIA COMERCIAL EIRELI (PARTICIPANTE 044)	3.585,50
05/09/2023 09:31:25	LANCE	AMIGGO BRASIL IMPORTAÇÃO EIRELI (PARTICIPANTE 113)	3.580,00
05/09/2023 09:31:30	LANCE	DIAGRAMA TECNOLOGIA EIRELI (PARTICIPANTE 132)	3.599,99
05/09/2023 09:31:32	LANCE	ALTA FREQUENCIA COMERCIAL EIRELI (PARTICIPANTE 044)	3.578,28
05/09/2023 09:31:33	LANCE	AJL SOLUCOES CORPORATIVAS LTDA (PARTICIPANTE 149)	3.570,00
05/09/2023 09:31:40	LANCE	ALTA FREQUENCIA COMERCIAL EIRELI (PARTICIPANTE 044)	3.567,92
05/09/2023 09:31:45	LANCE	AMIGGO BRASIL IMPORTAÇÃO EIRELI (PARTICIPANTE 113)	3.560,00
05/09/2023 09:31:50	LANCE	DIAGRAMA TECNOLOGIA EIRELI (PARTICIPANTE 132)	3.568,00
05/09/2023 09:31:54	LANCE	ALTA FREQUENCIA COMERCIAL EIRELI (PARTICIPANTE 044)	3.550,21



MUNICÍPIO DE JAGUARIAIVA
JAGUARIAÍVA-PR

05/09/2023 09:32:05	LANCE	AJL SOLUCOES CORPORATIVAS LTDA (PARTICIPANTE 149)	3.550,00
05/09/2023 09:32:11	LANCE	AMIGGO BRASIL IMPORTAÇÃO EIRELI (PARTICIPANTE 113)	3.545,00
05/09/2023 09:32:15	LANCE	ALTA FREQUENCIA COMERCIAL EIRELI (PARTICIPANTE 044)	3.541,48
05/09/2023 09:32:27	LANCE	AJL SOLUCOES CORPORATIVAS LTDA (PARTICIPANTE 149)	3.540,00
05/09/2023 09:32:32	LANCE	AMIGGO BRASIL IMPORTAÇÃO EIRELI (PARTICIPANTE 113)	3.510,00
05/09/2023 09:32:41	LANCE	ALTA FREQUENCIA COMERCIAL EIRELI (PARTICIPANTE 044)	3.530,99
05/09/2023 09:32:47	LANCE	AJL SOLUCOES CORPORATIVAS LTDA (PARTICIPANTE 149)	3.509,00
05/09/2023 09:33:01	LANCE	ALTA FREQUENCIA COMERCIAL EIRELI (PARTICIPANTE 044)	3.503,04
05/09/2023 09:33:11	LANCE	AJL SOLUCOES CORPORATIVAS LTDA (PARTICIPANTE 149)	3.502,00
05/09/2023 09:33:22	LANCE	ALTA FREQUENCIA COMERCIAL EIRELI (PARTICIPANTE 044)	3.494,40
05/09/2023 09:33:32	LANCE	AJL SOLUCOES CORPORATIVAS LTDA (PARTICIPANTE 149)	3.493,00
05/09/2023 09:33:47	LANCE	ALTA FREQUENCIA COMERCIAL EIRELI (PARTICIPANTE 044)	3.489,62
05/09/2023 09:33:55	LANCE	DIAGRAMA TECNOLOGIA EIRELI (PARTICIPANTE 132)	3.489,00
05/09/2023 09:33:59	LANCE	ALTA FREQUENCIA COMERCIAL EIRELI (PARTICIPANTE 044)	3.483,82
05/09/2023 09:34:14	LANCE	AJL SOLUCOES CORPORATIVAS LTDA (PARTICIPANTE 149)	3.480,00
05/09/2023 09:34:22	LANCE	ALTA FREQUENCIA COMERCIAL EIRELI (PARTICIPANTE 044)	3.475,57
05/09/2023 09:34:34	LANCE	AJL SOLUCOES CORPORATIVAS LTDA (PARTICIPANTE 149)	3.475,00
05/09/2023 09:34:37	LANCE	ALTA FREQUENCIA COMERCIAL EIRELI (PARTICIPANTE 044)	3.472,28
05/09/2023 09:34:46	LANCE	AJL SOLUCOES CORPORATIVAS LTDA (PARTICIPANTE 149)	3.472,00
05/09/2023 09:34:57	LANCE	ALTA FREQUENCIA COMERCIAL EIRELI (PARTICIPANTE 044)	3.465,97
05/09/2023 09:35:05	LANCE	AJL SOLUCOES CORPORATIVAS LTDA (PARTICIPANTE 149)	3.465,00
05/09/2023 09:35:09	LANCE	ALTA FREQUENCIA COMERCIAL EIRELI (PARTICIPANTE 044)	3.455,75
05/09/2023 09:35:18	LANCE	AJL SOLUCOES CORPORATIVAS LTDA (PARTICIPANTE 149)	3.455,00
05/09/2023 09:35:27	LANCE	ALTA FREQUENCIA COMERCIAL EIRELI (PARTICIPANTE 044)	3.447,34
05/09/2023 09:35:33	LANCE	DIAGRAMA TECNOLOGIA EIRELI (PARTICIPANTE 132)	3.454,00
05/09/2023 09:35:55	LANCE	DIAGRAMA TECNOLOGIA EIRELI (PARTICIPANTE 132)	3.447,00
05/09/2023 09:35:59	LANCE	ALTA FREQUENCIA COMERCIAL EIRELI (PARTICIPANTE 044)	3.439,62
05/09/2023 09:36:34	LANCE	AJL SOLUCOES CORPORATIVAS LTDA (PARTICIPANTE 149)	3.446,00
05/09/2023 09:37:34	LANCE	AJL SOLUCOES CORPORATIVAS LTDA (PARTICIPANTE 149)	3.439,00
05/09/2023 09:37:43	LANCE	DIAGRAMA TECNOLOGIA EIRELI (PARTICIPANTE 132)	3.438,00
05/09/2023 09:37:46	LANCE	ALTA FREQUENCIA COMERCIAL EIRELI (PARTICIPANTE 044)	3.429,96
05/09/2023 09:37:47	LANCE	SJS EQUIPAMENTOS LTDA (PARTICIPANTE 010)	3.445,00
05/09/2023 09:39:02	LANCE	DIAGRAMA TECNOLOGIA EIRELI (PARTICIPANTE 132)	3.429,95
05/09/2023 09:39:05	LANCE	SJS EQUIPAMENTOS LTDA (PARTICIPANTE 010)	3.430,00
05/09/2023 09:39:07	LANCE	ALTA FREQUENCIA COMERCIAL EIRELI (PARTICIPANTE 044)	3.420,51
05/09/2023 09:39:45	LANCE	DIAGRAMA TECNOLOGIA EIRELI (PARTICIPANTE 132)	3.420,00
05/09/2023 09:39:55	LANCE	ALTA FREQUENCIA COMERCIAL EIRELI (PARTICIPANTE 044)	3.418,37

05/09/2023 09:41:59 NOTIFICAÇÃO SISTEMA

O detentor da melhor oferta da etapa de lances é ALTA FREQUENCIA COMERCIAL EIRELI

05/09/2023 09:41:59 HABILITAÇÃO

05/09/2023 09:41:59 NOTIFICAÇÃO SISTEMA

Para compor o cadastro de reserva deste lote, clique no botão Cadastro Reserva

05/09/2023 10:43:41 MENSAGEM ALTA FREQUENCIA COMERCIAL EIRELI (PARTICIPANTE 044)

Sr. Pregoeiro, favor analisar as características do produto ofertado por nossa empresa ,para verificar se atende as necessidades do órgão, conforme proposta inicial anexada na plataforma.



MUNICÍPIO DE JAGUARIAIVA
JAGUARIAÍVA-PR

LOTE 23 - HABILITAÇÃO
23 - DISPENSER AUTOMÁTICO DE SABONETE

VALORES UNITÁRIOS FINAIS

Item: 23	Unidade: UNIDADE	Marca: NOBRE	Modelo: SELECTA
Descrição: DISPENSER AUTOMÁTICO DE SABONETE - Dispensador automático de sabonete com sensor de presença: dimensões externas 17x11x9cm, em Plástico ABS, com capacidade para 700ml, para fixação em parede. Alimentação por pilhas alcalinas AA. Cor Branco.			
Quantidade: 1	Valor Unit.: 120,30	Valor Total: 120,30	

CLASSIFICAÇÃO

Razão Social	Num Documento	Oferta Inicial	Oferta Final	Dif.(%)	ME
1 MARCIO LARA ASSUNÇÃO SERVIÇOS E	112 40.665.596/0001-63	120,30	120,30		Sim

DESCLASSIFICADOS

Razão Social	Num Documento	Oferta Inicial	Oferta Final	Dif.(%)	ME
--------------	---------------	----------------	--------------	---------	----

INABILITADOS

Razão Social	Num Documento	Oferta Inicial	Oferta Final	Dif.(%)	ME
--------------	---------------	----------------	--------------	---------	----

MOVIMENTOS DO LOTE

22/08/2023 09:30:30	PUBLICADO		
24/08/2023 08:00:00	RECEPÇÃO DE PROPOSTAS		
05/09/2023 08:00:00	ANÁLISE DE PROPOSTAS		
05/09/2023 09:14:15	DISPUTA		
05/09/2023 09:14:16	LANCE	MARCIO LARA ASSUNÇÃO SERVIÇOS E COMÉRCIO LTDA	120,30
05/09/2023 09:24:17	NOTIFICAÇÃO	SISTEMA	
O detentor da melhor oferta da etapa de lances é MARCIO LARA ASSUNÇÃO SERVIÇOS E COMÉRCIO LTDA			
05/09/2023 09:24:17	HABILITAÇÃO		
05/09/2023 09:24:17	NOTIFICAÇÃO	SISTEMA	
Para compor o cadastro de reserva deste lote, clique no botão Cadastro Reserva			

LOTE 24 - HABILITAÇÃO
24 - FOCO CIRÚRGICO COM PEDESTAL

VALORES UNITÁRIOS FINAIS

Item: 24	Unidade: UNIDADE	Marca: FOCO DL4000	Modelo: 12LEDS
Descrição: FOCO CIRÚRGICO COM PEDESTAL Foco cirúrgico: modelo de pedestal, com no mínimo 12 luzes de LED em dois tipos de luz: Branco Frio e Branco Quente, modelo que não esquenta o ambiente, com manopla alumínio auto-clavável. Diâmetro mínimo da Cupula de 200mm. Intensidade Luminosa: 1 Cupula de 38mil Lux mais ou menos 5%(Em comparação a iluminação comum, a potência e 3x maior); Temperatura da cor:3.200Â°K/ 4.200Â°K mais ou menos 200Â°K. Alimentação:110v.			
Quantidade: 1	Valor Unit.: 3.747,00	Valor Total: 3.747,00	

CLASSIFICAÇÃO

Razão Social	Num Documento	Oferta Inicial	Oferta Final	Dif.(%)	ME
1 MARCIO LARA ASSUNÇÃO SERVIÇOS E	020 40.665.596/0001-63	3.747,00	3.747,00		Sim
2 MARCOS FERARI LTDA	033 33.008.679/0001-14	3.747,75	3.747,75	0,02	Sim

DESCLASSIFICADOS

Razão Social	Num Documento	Oferta Inicial	Oferta Final	Dif.(%)	ME
--------------	---------------	----------------	--------------	---------	----

INABILITADOS

Razão Social	Num Documento	Oferta Inicial	Oferta Final	Dif.(%)	ME
--------------	---------------	----------------	--------------	---------	----



MUNICÍPIO DE JAGUARIAIVA
JAGUARIAÍVA-PR

MOVIMENTOS DO LOTE

22/08/2023 09:30:30	PUBLICADO		
24/08/2023 08:00:00	RECEPÇÃO DE PROPOSTAS		
05/09/2023 08:00:00	ANÁLISE DE PROPOSTAS		
05/09/2023 09:15:08	DISPUTA		
05/09/2023 09:15:08	LANCE	MARCOS FERARI LTDA (PARTICIPANTE 033)	3.747,75
05/09/2023 09:15:08	LANCE	MARCIO LARA ASSUNÇÃO SERVIÇOS E COMÉRCIO LTDA	3.747,00
05/09/2023 09:25:09	NOTIFICAÇÃO	SISTEMA	
O detentor da melhor oferta da etapa de lances é MARCIO LARA ASSUNÇÃO SERVIÇOS E COMÉRCIO LTDA			
05/09/2023 09:25:10	HABILITAÇÃO		
05/09/2023 09:25:10	NOTIFICAÇÃO	SISTEMA	

Para compor o cadastro de reserva deste lote, clique no botão Cadastro Reserva

LOTE 25 - HABILITAÇÃO
25 - FREEZER HORIZONTAL 166L BRANCO

VALORES UNITÁRIOS FINAIS

Item: 25	Unidade: UNIDADE	Marca: CONSUL	Modelo: CHA22
Descrição: FREEZER HORIZONTAL com 166 litros de capacidade, cor branca, dupla acao refrigerador e freezer, 1 porta, sem display, 127 V. Dimensoes 66,3 cm larg. externa, 94,4 cm alt. externa, 69,0 cm prof. externa.			
Quantidade: 1	Valor Unit.: 2.098,97		Valor Total: 2.098,97

CLASSIFICAÇÃO

Razão Social	Num	Documento	Oferta Inicial	Oferta Final	Dif.(%)	ME
1 E.L.A DISTRIBUIDORA E COMERCIO	096	47.756.514/0001-35	3.299,90	2.098,97		Sim
2 RB DISTRIBUIDORA E COMÉRCIO	021	39.782.004/0001-04	3.299,90	2.161,00	2,96	Sim
3 BLUBRINK COMERCIO E DISTRIBUIÇÃO	113	49.641.267/0001-57	3.299,00	2.280,00	5,51	Sim
4 SUPER FRIO EQUIPAMENTOS	070	34.411.125/0001-26	3.200,00	2.400,00	5,26	Sim
5 DAVANTI MAQUINAS, MOVEIS E	052	44.259.236/0001-12	3.299,90	3.298,99	37,46	Sim
6 MARCIO LARA ASSUNÇÃO SERVIÇOS E	087	40.665.596/0001-63	3.299,00	3.299,00	0,00	Sim

DECLASSIFICADOS

Razão Social	Num	Documento	Oferta Inicial	Oferta Final	Dif.(%)	ME
SUPERAR EIRELI EPP	128	13.482.516/0001-61	3.299,90	2.098,96		Sim

INABILITADOS

Razão Social	Num	Documento	Oferta Inicial	Oferta Final	Dif.(%)	ME
--------------	-----	-----------	----------------	--------------	---------	----

MOVIMENTOS DO LOTE

22/08/2023 09:30:30	PUBLICADO		
24/08/2023 08:00:00	RECEPÇÃO DE PROPOSTAS		
05/09/2023 08:00:00	ANÁLISE DE PROPOSTAS		
05/09/2023 09:15:08	DISPUTA		
05/09/2023 09:15:08	LANCE	SUPER FRIO EQUIPAMENTOS COMERCIAIS LTDA (PARTICIPANTE 070)	3.200,00
05/09/2023 09:15:08	LANCE	MARCIO LARA ASSUNÇÃO SERVIÇOS E COMÉRCIO LTDA	3.299,00
05/09/2023 09:15:08	LANCE	DAVANTI MAQUINAS, MOVEIS E EQUIPAMENTOS INDUSTRIAIS LTDA	3.299,90
05/09/2023 09:15:08	LANCE	BLUBRINK COMERCIO E DISTRIBUIÇÃO LTDA (PARTICIPANTE 113)	3.299,00
05/09/2023 09:15:08	LANCE	E.L.A DISTRIBUIDORA E COMERCIO (PARTICIPANTE 096)	3.299,90
05/09/2023 09:15:08	LANCE	SUPERAR EIRELI EPP (PARTICIPANTE 128)	3.299,90



**MUNICÍPIO DE JAGUARIAIVA
JAGUARIAÍVA-PR**

05/09/2023 09:15:08	LANCE	RB DISTRIBUIDORA E COMÉRCIO ATACADISTA DE MERCADORIAS EM	3.299,90
05/09/2023 09:15:39	LANCE	BLUBRINK COMERCIO E DISTRIBUIÇÃO LTDA (PARTICIPANTE 113)	3.198,00
05/09/2023 09:16:29	LANCE	RB DISTRIBUIDORA E COMÉRCIO ATACADISTA DE MERCADORIAS EM	3.100,00
05/09/2023 09:16:46	LANCE	BLUBRINK COMERCIO E DISTRIBUIÇÃO LTDA (PARTICIPANTE 113)	3.098,00
05/09/2023 09:18:21	LANCE	RB DISTRIBUIDORA E COMÉRCIO ATACADISTA DE MERCADORIAS EM	3.000,00
05/09/2023 09:18:53	LANCE	BLUBRINK COMERCIO E DISTRIBUIÇÃO LTDA (PARTICIPANTE 113)	2.998,00
05/09/2023 09:19:09	LANCE	RB DISTRIBUIDORA E COMÉRCIO ATACADISTA DE MERCADORIAS EM	2.900,00
05/09/2023 09:20:01	LANCE	SUPER FRIO EQUIPAMENTOS COMERCIAIS LTDA (PARTICIPANTE 070)	2.800,00
05/09/2023 09:20:46	LANCE	BLUBRINK COMERCIO E DISTRIBUIÇÃO LTDA (PARTICIPANTE 113)	2.798,00
05/09/2023 09:20:58	LANCE	RB DISTRIBUIDORA E COMÉRCIO ATACADISTA DE MERCADORIAS EM	2.750,00
05/09/2023 09:21:13	LANCE	BLUBRINK COMERCIO E DISTRIBUIÇÃO LTDA (PARTICIPANTE 113)	2.740,00
05/09/2023 09:21:23	LANCE	SUPER FRIO EQUIPAMENTOS COMERCIAIS LTDA (PARTICIPANTE 070)	2.600,00
05/09/2023 09:21:25	LANCE	RB DISTRIBUIDORA E COMÉRCIO ATACADISTA DE MERCADORIAS EM	2.700,00
05/09/2023 09:21:57	LANCE	RB DISTRIBUIDORA E COMÉRCIO ATACADISTA DE MERCADORIAS EM	2.500,00
05/09/2023 09:22:12	LANCE	BLUBRINK COMERCIO E DISTRIBUIÇÃO LTDA (PARTICIPANTE 113)	2.498,00
05/09/2023 09:22:13	LANCE	SUPER FRIO EQUIPAMENTOS COMERCIAIS LTDA (PARTICIPANTE 070)	2.400,00
05/09/2023 09:22:43	LANCE	BLUBRINK COMERCIO E DISTRIBUIÇÃO LTDA (PARTICIPANTE 113)	2.395,00
05/09/2023 09:22:55	LANCE	RB DISTRIBUIDORA E COMÉRCIO ATACADISTA DE MERCADORIAS EM	2.350,00
05/09/2023 09:23:14	LANCE	DAVANTI MAQUINAS, MOVEIS E EQUIPAMENTOS INDUSTRIAIS LTDA	3.298,99
05/09/2023 09:23:15	PRORROGAÇÃO AUTOMÁTICA		
05/09/2023 09:23:31	LANCE	E.L.A DISTRIBUIDORA E COMERCIO (PARTICIPANTE 096)	2.394,99
05/09/2023 09:23:32	LANCE	BLUBRINK COMERCIO E DISTRIBUIÇÃO LTDA (PARTICIPANTE 113)	2.300,00
05/09/2023 09:24:08	LANCE	SUPERAR EIRELI EPP (PARTICIPANTE 128)	2.299,99
05/09/2023 09:24:21	LANCE	E.L.A DISTRIBUIDORA E COMERCIO (PARTICIPANTE 096)	2.299,98
05/09/2023 09:24:24	LANCE	BLUBRINK COMERCIO E DISTRIBUIÇÃO LTDA (PARTICIPANTE 113)	2.280,00
05/09/2023 09:24:27	LANCE	RB DISTRIBUIDORA E COMÉRCIO ATACADISTA DE MERCADORIAS EM	2.290,00
05/09/2023 09:24:38	LANCE	RB DISTRIBUIDORA E COMÉRCIO ATACADISTA DE MERCADORIAS EM	2.250,00
05/09/2023 09:25:00	LANCE	SUPERAR EIRELI EPP (PARTICIPANTE 128)	2.249,99
05/09/2023 09:25:22	LANCE	RB DISTRIBUIDORA E COMÉRCIO ATACADISTA DE MERCADORIAS EM	2.249,00
05/09/2023 09:25:25	LANCE	SUPERAR EIRELI EPP (PARTICIPANTE 128)	2.248,99
05/09/2023 09:25:37	LANCE	RB DISTRIBUIDORA E COMÉRCIO ATACADISTA DE MERCADORIAS EM	2.245,50
05/09/2023 09:26:06	LANCE	SUPERAR EIRELI EPP (PARTICIPANTE 128)	2.245,49
05/09/2023 09:27:20	LANCE	RB DISTRIBUIDORA E COMÉRCIO ATACADISTA DE MERCADORIAS EM	2.240,00
05/09/2023 09:27:28	LANCE	SUPERAR EIRELI EPP (PARTICIPANTE 128)	2.239,99
05/09/2023 09:28:39	LANCE	RB DISTRIBUIDORA E COMÉRCIO ATACADISTA DE MERCADORIAS EM	2.230,00
05/09/2023 09:29:00	LANCE	SUPERAR EIRELI EPP (PARTICIPANTE 128)	2.229,99
05/09/2023 09:30:22	LANCE	E.L.A DISTRIBUIDORA E COMERCIO (PARTICIPANTE 096)	2.200,00
05/09/2023 09:30:35	LANCE	RB DISTRIBUIDORA E COMÉRCIO ATACADISTA DE MERCADORIAS EM	2.199,00
05/09/2023 09:30:42	LANCE	E.L.A DISTRIBUIDORA E COMERCIO (PARTICIPANTE 096)	2.190,00
05/09/2023 09:31:02	LANCE	SUPERAR EIRELI EPP (PARTICIPANTE 128)	2.189,99
05/09/2023 09:31:09	LANCE	E.L.A DISTRIBUIDORA E COMERCIO (PARTICIPANTE 096)	2.180,00
05/09/2023 09:31:43	LANCE	SUPERAR EIRELI EPP (PARTICIPANTE 128)	2.179,99
05/09/2023 09:32:06	LANCE	E.L.A DISTRIBUIDORA E COMERCIO (PARTICIPANTE 096)	2.170,00
05/09/2023 09:32:25	LANCE	SUPERAR EIRELI EPP (PARTICIPANTE 128)	2.169,99



MUNICIPIO DE JAGUARIAIVA
JAGUARIAIVA-PR

05/09/2023 09:32:36	LANCE	E.L.A DISTRIBUIDORA E COMERCIO (PARTICIPANTE 096)	2.160,00
05/09/2023 09:33:02	LANCE	SUPERAR EIRELI EPP (PARTICIPANTE 128)	2.159,99
05/09/2023 09:33:16	LANCE	E.L.A DISTRIBUIDORA E COMERCIO (PARTICIPANTE 096)	2.150,00
05/09/2023 09:33:43	LANCE	SUPERAR EIRELI EPP (PARTICIPANTE 128)	2.149,99
05/09/2023 09:33:57	LANCE	RB DISTRIBUIDORA E COMÉRCIO ATACADISTA DE MERCADORIAS EM	2.161,00
05/09/2023 09:34:51	LANCE	E.L.A DISTRIBUIDORA E COMERCIO (PARTICIPANTE 096)	2.140,00
05/09/2023 09:34:55	LANCE	SUPERAR EIRELI EPP (PARTICIPANTE 128)	2.139,99
05/09/2023 09:35:46	LANCE	E.L.A DISTRIBUIDORA E COMERCIO (PARTICIPANTE 096)	2.130,00
05/09/2023 09:35:54	LANCE	SUPERAR EIRELI EPP (PARTICIPANTE 128)	2.129,99
05/09/2023 09:36:56	LANCE	E.L.A DISTRIBUIDORA E COMERCIO (PARTICIPANTE 096)	2.120,00
05/09/2023 09:37:03	LANCE	SUPERAR EIRELI EPP (PARTICIPANTE 128)	2.119,99
05/09/2023 09:37:14	LANCE	E.L.A DISTRIBUIDORA E COMERCIO (PARTICIPANTE 096)	2.110,00
05/09/2023 09:37:36	LANCE	SUPERAR EIRELI EPP (PARTICIPANTE 128)	2.109,99
05/09/2023 09:38:42	LANCE	E.L.A DISTRIBUIDORA E COMERCIO (PARTICIPANTE 096)	2.100,00
05/09/2023 09:38:49	LANCE	SUPERAR EIRELI EPP (PARTICIPANTE 128)	2.099,99
05/09/2023 09:40:45	LANCE	E.L.A DISTRIBUIDORA E COMERCIO (PARTICIPANTE 096)	2.098,97
05/09/2023 09:41:04	LANCE	SUPERAR EIRELI EPP (PARTICIPANTE 128)	2.098,96
05/09/2023 09:43:08	NOTIFICAÇÃO	SISTEMA	
O detentor da melhor oferta da etapa de lances é SUPERAR EIRELI EPP			
05/09/2023 09:43:09	HABILITAÇÃO		
05/09/2023 09:43:10	NOTIFICAÇÃO	SISTEMA	
Para compor o cadastro de reserva deste lote, clique no botão Cadastro Reserva			
05/09/2023 10:04:09	MENSAGEM	SUPERAR EIRELI EPP (PARTICIPANTE 128)	
Bom dia ! Solicito desclassificação no item, cadastramos a proposta de maneira errônea.			
05/09/2023 10:05:01	DECLASSIFICAÇÃO DE PARTICIPANTE	PREGOEIRO	
SUPERAR EIRELI EPP desclassificado. Motivo: Acolhido pedido de desclassificação.			
05/09/2023 10:05:01	NOTIFICAÇÃO	SISTEMA	
O detentor da melhor oferta é E.L.A DISTRIBUIDORA E COMERCIO			

LOTE 26 - HABILITAÇÃO
26 - Refrigerador com capacidade de 261 litros, lugar para verduras e legumes,

VALORES UNITÁRIOS FINAIS

Item: 26	Unidade: UNIDADE	Marca: CONSUL	Modelo: CRA30
Descrição: Refrigerador com capacidade de 261 litros, lugar para verduras e legumes, bebidas e compartimento extra frio, cor branca, 1 porta, sem display, 127 V. Dimensoes 55 cm largura x 144 cm alt x 63,1 cm prof.			
Quantidade: 2	Valor Unit.: 1.945,30	Valor Total: 3.890,60	

CLASSIFICAÇÃO

Razão Social	Num Documento	Oferta Inicial	Oferta Final	Dif.(%)	ME
1 E.L.A DISTRIBUIDORA E COMERCIO	140 47.756.514/0001-35	1.945,30	1.945,30		Sim

DECLASSIFICADOS

Razão Social	Num Documento	Oferta Inicial	Oferta Final	Dif.(%)	ME
--------------	---------------	----------------	--------------	---------	----

INABILITADOS

Razão Social	Num Documento	Oferta Inicial	Oferta Final	Dif.(%)	ME
--------------	---------------	----------------	--------------	---------	----

MOVIMENTOS DO LOTE

22/08/2023 09:30:30 PUBLICADO



MUNICÍPIO DE JAGUARIAIVA
JAGUARIAÍVA-PR

24/08/2023 08:00:00	RECEPÇÃO DE PROPOSTAS	
05/09/2023 08:00:00	ANÁLISE DE PROPOSTAS	
05/09/2023 09:15:08	DISPUTA	
05/09/2023 09:15:08	LANCE	E.L.A DISTRIBUIDORA E COMERCIO (PARTICIPANTE 140) 1.945,30
05/09/2023 09:25:09	NOTIFICAÇÃO	SISTEMA
O detentor da melhor oferta da etapa de lances é E.L.A DISTRIBUIDORA E COMERCIO		
05/09/2023 09:25:10	HABILITAÇÃO	
05/09/2023 09:25:10	NOTIFICAÇÃO	SISTEMA
Para compor o cadastro de reserva deste lote, clique no botão Cadastro Reserva		

LOTE 27 - HABILITAÇÃO
27 - MESA DE REUNIAO RETANGULAR C/ TAMPO EM MADEIRA AGLOMERADA 25mm

VALORES UNITÁRIOS FINAIS

Item: 27	Unidade: UNIDADE	Marca: REGIANI MOVEIS	Modelo:
Descrição: MESA DE REUNIAO RETANGULAR C/ TAMPO EM MADEIRA AGLOMERADA 25mm revestida em laminado melaminico em uma das cores branca/cinza/bege, c/ bordas em PVC. Superfícies lisas, duradoras e de facil limpeza e desinfeccao. Pannel frontal em madeira aglomerada. Medida aproximada: 200 x 90 cm. Acabamentos arredondados. Garantia de 1 (um) ano. ABNT.			
Quantidade: 1	Valor Unit.: 676,91	Valor Total: 676,91	

CLASSIFICAÇÃO

Razão Social	Num Documento	Oferta Inicial	Oferta Final	Dif.(%)	ME
1 RB DISTRIBUIDORA E COMÉRCIO	073 39.782.004/0001-04	676,91	676,91		Sim

DESCCLASSIFICADOS

Razão Social	Num Documento	Oferta Inicial	Oferta Final	Dif.(%)	ME
--------------	---------------	----------------	--------------	---------	----

INABILITADOS

Razão Social	Num Documento	Oferta Inicial	Oferta Final	Dif.(%)	ME
--------------	---------------	----------------	--------------	---------	----

MOVIMENTOS DO LOTE

22/08/2023 09:30:30	PUBLICADO	
24/08/2023 08:00:00	RECEPÇÃO DE PROPOSTAS	
05/09/2023 08:00:00	ANÁLISE DE PROPOSTAS	
05/09/2023 09:18:49	DISPUTA	
05/09/2023 09:18:49	LANCE	RB DISTRIBUIDORA E COMÉRCIO ATACADISTA DE MERCADORIAS EM 676,91
05/09/2023 09:28:50	NOTIFICAÇÃO	SISTEMA
O detentor da melhor oferta da etapa de lances é RB DISTRIBUIDORA E COMÉRCIO ATACADISTA DE MERCADORIAS EM GERAL LTDA		
05/09/2023 09:28:50	HABILITAÇÃO	
05/09/2023 09:28:50	NOTIFICAÇÃO	SISTEMA
Para compor o cadastro de reserva deste lote, clique no botão Cadastro Reserva		

LOTE 28 - HABILITAÇÃO
28 - Esfigmomanometro aneroide portatil adulto

VALORES UNITÁRIOS FINAIS



MUNICIPIO DE JAGUARIAIVA
JAGUARIAÍVA-PR

Item: 28 Unidade: UNIDADE Marca: CBEMED Modelo: BIC

Descrição: Esfigmomanometro aneroide portatil adulto Esfigmomanometro aneroide portatil adulto, o equipamento deve possuir as minimas características: Esfigmomanometro aneroide para adulto - montado em armacao de material plastico, envolta por amortecedor emborrachado para maior resistencia a quedas, design sem engrenagens que propicie menos partes moveis dentro do aparelho e resistencia a impactos o que permite que os aparelhos de pressao resistam a quedas e mantenham-se calibrados por muito mais tempo, garantindo leituras precisas a um custo menor por toda a vida util do aparelho, sendo capaz de atender a alta demanda de atendimento, oferecendo resultados mais precisos por muito mais tempo. Design ergonomico que permite trabalhar com mao direita ou esquerda. Manometro gira 360° para facil visualizacao. Anel de borracha para protecao. Deve obedecer aos padroes da AAMI (America Association of Medical Instrumentation) de resistencia a impactos, o que o torna mais preparado para uso diario e constante. Mantem leituras mais precisas ao longo do tempo, enquanto elimina a necessidade de calibragem e substituicao constantes. Nao deve conter costuras que podem rasgar ou desfiar, deve possuir revestimento antibacteriano para ajudar a prevenir o crescimento de fungos e bacterias, bordas sem dobras para diminuir os riscos de cortes e arranhos e dar mais conforto ao paciente. Especificacoes Tecnicas: Manometro com anel amortecedor de borracha (com selo de aprovacao do INMETRO) faixa de medicao: 6 mmHg a 304 mmHg; Divisao de Escala: 2 mmHg; Precisao: ± 3 mmHg, devera ser resistente a desregulagem frequente, e possibilitar giro de 360° sobre seu eixo para facilitar visualizacao; Acompanha Bracadeira adulto confeccionada em nylon siliconado, de 1ª qualidade, antialergico, resistente, extremidade flexivel, impermeavel, com fechamento em presilha metalica (fecho metalico), devera conter a marca do fabricante, indicacao do tamanho da circunferencia do braco, com o comprimento total de 54 centimetros, largura de 14,5 centimetros, indicado para verificacao adequada da pressao arterial em adultos e conter indicacao do ponto correto de posicionamento sobre a arteria; Valvula - peca em metal leve, de mecanismos nas operacoes de retencao e esvaziamento do ar comprimido. Manguito: adulto, ambidestro, antialergico, livre de latex; Bolsa e pera insufladora confeccionadas em borracha especial de comprovada vedacao e resistencia, livre de

Quantidade: 18 Valor Unit.: 333,00 Valor Total: 5.994,00

CLASSIFICAÇÃO

Razão Social	Num	Documento	Oferta Inicial	Oferta Final	Dif.(%)	ME
1 MARCIO LARA ASSUNÇÃO SERVIÇOS E	101	40.665.596/0001-63	333,00	333,00		Sim

DESCLASSIFICADOS

Razão Social	Num	Documento	Oferta Inicial	Oferta Final	Dif.(%)	ME
--------------	-----	-----------	----------------	--------------	---------	----

INABILITADOS

Razão Social	Num	Documento	Oferta Inicial	Oferta Final	Dif.(%)	ME
--------------	-----	-----------	----------------	--------------	---------	----

MOVIMENTOS DO LOTE

22/08/2023 09:30:30	PUBLICADO					
24/08/2023 08:00:00	RECEPÇÃO DE PROPOSTAS					
05/09/2023 08:00:00	ANÁLISE DE PROPOSTAS					
05/09/2023 09:19:24	DISPUTA					
05/09/2023 09:19:24	LANCE	MARCIO LARA ASSUNÇÃO SERVIÇOS E COMÉRCIO LTDA				333,00
05/09/2023 09:29:25	NOTIFICAÇÃO SISTEMA					
O detentor da melhor oferta da etapa de lances é MARCIO LARA ASSUNÇÃO SERVIÇOS E COMÉRCIO LTDA						
05/09/2023 09:29:25	HABILITAÇÃO					
05/09/2023 09:29:25	NOTIFICAÇÃO SISTEMA					
Para compor o cadastro de reserva deste lote, clique no botão Cadastro Reserva						

LOTE 29 - HABILITAÇÃO
29 - FOGAO INDUSTRIAL 4 QUEIMADORES COM FORNO

VALORES UNITÁRIOS FINAIS



MUNICÍPIO DE JAGUARIAÍVA
JAGUARIAÍVA-PR

Item: 29

Unidade: Unidades

Marca: MR

Modelo: 400002+12023

Descrição: FOGAO INDUSTRIAL 4 QUEIMADORES COM FORNO Estrutura reforçada com acabamento em pintura a po eletrostática, com base fosfatizada; Chapa bifeteira opcional, confeccionada em ferro fundido, com dupla face, sendo um lado para grelhados e outro liso; Queimador chama dupla de alto rendimento, com 150 mm de diâmetro e/ou chama simples, com 100 mm de diâmetro, confeccionados em ferro fundido; Chama dupla nos modelos de 1, 2 e 3 queimadores; Nos modelos de 4 e 6 queimadores a disposição dos mesmos sera de chama dupla frontal e simples traseira; Mesa em cantoneira sae 1020 1/8" x 3/4" em pintura a po eletrostática, com base fosfatizada; Grelhas em aco, de 292x316mm nos modelos de 1, 2 e 3 queimadores e 599x316mm nos demais, com acabamento em pintura sintetica; Modelos com forno possuem porta em aco inoxidavel; Pes, painelero e acessorios desmontaveis para facilitar transporte e armazenamento; Bandeja coletora em chapa galvanizada; Tubo distribuidor (varao) de 3/4" em pintura a po eletrostática, com base fosfatizada, possuindo tampao e entrada de gas reversivel; Registro cromado de 1/4" sendo um por queimador; CARACTERISTICAS DO FORNO Porta em aco inoxidavel; Acompanha 1 grelha; Forno interno em chapa de aco galvanizado; Protecao movel do queimador esmaltado a fogo; Isolamento termico em la de rocha; Controle de chama no tubo distribuidor do fogao; ESPECIFICACOES â?ç Altura: 820mm â?ç Largura: 1025mm â?ç Profundidade: 770mm FORNO â?ç Altura interna/externa: 275mm / 440MM â?ç Largura interna/externa: 505mm / 580mm â?ç Profundidade interna/externa: 440mm / 535mm â?ç Consumo: 0,265 kg/h â?ç Potencia: 3.021 kcal/h

Quantidade: 2

Valor Unit.: 1.619,85

Valor Total: 3.239,70

CLASSIFICAÇÃO

Razão Social	Num	Documento	Oferta Inicial	Oferta Final	Dif.(%)	ME
1 DAVANTI MAQUINAS, MOVEIS E	096	44.259.236/0001-12	1.677,59	1.619,85		Sim
2 MARCIO LARA ASSUNÇÃO SERVIÇOS E	095	40.665.596/0001-63	1.677,00	1.619,86	0,00	Sim
3 49.524.857 FABIANA CAMARERO DE	139	49.524.857/0001-08	1.677,59	1.657,00	2,29	Sim
4 CINDY DENISE NOLTE - TIBAGI - ME	144	29.774.483/0001-63	1.677,59	1.664,90	0,48	Sim
5 UNIFA COMERCIO DE EQUIPAMENTOS	005	88.442.553/0001-45	2.000,00	2.000,00	20,13	Sim

DESCLASSIFICADOS

Razão Social	Num	Documento	Oferta Inicial	Oferta Final	Dif.(%)	ME
--------------	-----	-----------	----------------	--------------	---------	----

INABILITADOS

Razão Social	Num	Documento	Oferta Inicial	Oferta Final	Dif.(%)	ME
--------------	-----	-----------	----------------	--------------	---------	----

MOVIMENTOS DO LOTE

22/08/2023 09:30:30	PUBLICADO				
24/08/2023 08:00:00	RECEPÇÃO DE PROPOSTAS				
05/09/2023 08:00:00	ANÁLISE DE PROPOSTAS				
05/09/2023 09:24:00	DISPUTA				
05/09/2023 09:24:00	LANCE	49.524.857 FABIANA CAMARERO DE BARROS (PARTICIPANTE 139)			1.677,59
05/09/2023 09:24:00	LANCE	UNIFA COMERCIO DE EQUIPAMENTOS AGRO-INDUSTRIAIS LTDA			2.000,00
05/09/2023 09:24:00	LANCE	CINDY DENISE NOLTE - TIBAGI - ME (PARTICIPANTE 144)			1.677,59
05/09/2023 09:24:00	LANCE	MARCIO LARA ASSUNÇÃO SERVIÇOS E COMÉRCIO LTDA			1.677,00
05/09/2023 09:24:00	LANCE	DAVANTI MAQUINAS, MOVEIS E EQUIPAMENTOS INDUSTRIAIS LTDA			1.677,59
05/09/2023 09:28:50	LANCE	49.524.857 FABIANA CAMARERO DE BARROS (PARTICIPANTE 139)			1.670,00
05/09/2023 09:32:17	LANCE	DAVANTI MAQUINAS, MOVEIS E EQUIPAMENTOS INDUSTRIAIS LTDA			1.669,99
05/09/2023 09:32:18	PRORROGAÇÃO AUTOMÁTICA				
05/09/2023 09:33:04	LANCE	49.524.857 FABIANA CAMARERO DE BARROS (PARTICIPANTE 139)			1.665,00
05/09/2023 09:33:11	LANCE	DAVANTI MAQUINAS, MOVEIS E EQUIPAMENTOS INDUSTRIAIS LTDA			1.664,99
05/09/2023 09:33:12	LANCE	MARCIO LARA ASSUNÇÃO SERVIÇOS E COMÉRCIO LTDA			1.669,90
05/09/2023 09:34:23	LANCE	MARCIO LARA ASSUNÇÃO SERVIÇOS E COMÉRCIO LTDA			1.660,00
05/09/2023 09:34:26	LANCE	DAVANTI MAQUINAS, MOVEIS E EQUIPAMENTOS INDUSTRIAIS LTDA			1.659,99
05/09/2023 09:34:28	LANCE	CINDY DENISE NOLTE - TIBAGI - ME (PARTICIPANTE 144)			1.664,90
05/09/2023 09:35:09	LANCE	MARCIO LARA ASSUNÇÃO SERVIÇOS E COMÉRCIO LTDA			1.659,80
05/09/2023 09:35:15	LANCE	DAVANTI MAQUINAS, MOVEIS E EQUIPAMENTOS INDUSTRIAIS LTDA			1.659,79

MUNICÍPIO DE JAGUARIAIVA
JAGUARIAÍVA-PR

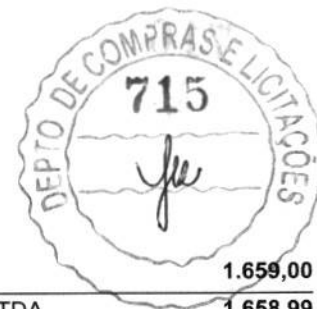

05/09/2023 09:36:31	LANCE	MARCIO LARA ASSUNÇÃO SERVIÇOS E COMÉRCIO LTDA	1.659,00
05/09/2023 09:36:40	LANCE	DAVANTI MAQUINAS, MOVEIS E EQUIPAMENTOS INDUSTRIAIS LTDA	1.658,99
05/09/2023 09:37:23	LANCE	49.524.857 FABIANA CAMARERO DE BARROS (PARTICIPANTE 139)	1.657,00
05/09/2023 09:37:30	LANCE	DAVANTI MAQUINAS, MOVEIS E EQUIPAMENTOS INDUSTRIAIS LTDA	1.656,99
05/09/2023 09:37:52	LANCE	MARCIO LARA ASSUNÇÃO SERVIÇOS E COMÉRCIO LTDA	1.656,00
05/09/2023 09:37:57	LANCE	DAVANTI MAQUINAS, MOVEIS E EQUIPAMENTOS INDUSTRIAIS LTDA	1.655,99
05/09/2023 09:38:20	LANCE	MARCIO LARA ASSUNÇÃO SERVIÇOS E COMÉRCIO LTDA	1.654,00
05/09/2023 09:38:26	LANCE	DAVANTI MAQUINAS, MOVEIS E EQUIPAMENTOS INDUSTRIAIS LTDA	1.653,99
05/09/2023 09:39:23	LANCE	MARCIO LARA ASSUNÇÃO SERVIÇOS E COMÉRCIO LTDA	1.652,00
05/09/2023 09:39:30	LANCE	DAVANTI MAQUINAS, MOVEIS E EQUIPAMENTOS INDUSTRIAIS LTDA	1.651,99
05/09/2023 09:40:33	LANCE	MARCIO LARA ASSUNÇÃO SERVIÇOS E COMÉRCIO LTDA	1.650,00
05/09/2023 09:40:43	LANCE	DAVANTI MAQUINAS, MOVEIS E EQUIPAMENTOS INDUSTRIAIS LTDA	1.649,99
05/09/2023 09:41:32	LANCE	MARCIO LARA ASSUNÇÃO SERVIÇOS E COMÉRCIO LTDA	1.648,00
05/09/2023 09:41:39	LANCE	DAVANTI MAQUINAS, MOVEIS E EQUIPAMENTOS INDUSTRIAIS LTDA	1.647,99
05/09/2023 09:41:53	LANCE	MARCIO LARA ASSUNÇÃO SERVIÇOS E COMÉRCIO LTDA	1.646,00
05/09/2023 09:41:58	LANCE	DAVANTI MAQUINAS, MOVEIS E EQUIPAMENTOS INDUSTRIAIS LTDA	1.645,99
05/09/2023 09:43:17	LANCE	MARCIO LARA ASSUNÇÃO SERVIÇOS E COMÉRCIO LTDA	1.645,00
05/09/2023 09:43:27	LANCE	DAVANTI MAQUINAS, MOVEIS E EQUIPAMENTOS INDUSTRIAIS LTDA	1.644,99
05/09/2023 09:43:47	LANCE	MARCIO LARA ASSUNÇÃO SERVIÇOS E COMÉRCIO LTDA	1.644,00
05/09/2023 09:43:54	LANCE	DAVANTI MAQUINAS, MOVEIS E EQUIPAMENTOS INDUSTRIAIS LTDA	1.643,99
05/09/2023 09:44:20	LANCE	MARCIO LARA ASSUNÇÃO SERVIÇOS E COMÉRCIO LTDA	1.640,00
05/09/2023 09:44:36	LANCE	DAVANTI MAQUINAS, MOVEIS E EQUIPAMENTOS INDUSTRIAIS LTDA	1.639,99
05/09/2023 09:45:07	LANCE	MARCIO LARA ASSUNÇÃO SERVIÇOS E COMÉRCIO LTDA	1.639,00
05/09/2023 09:45:27	LANCE	DAVANTI MAQUINAS, MOVEIS E EQUIPAMENTOS INDUSTRIAIS LTDA	1.638,99
05/09/2023 09:45:42	LANCE	MARCIO LARA ASSUNÇÃO SERVIÇOS E COMÉRCIO LTDA	1.638,00
05/09/2023 09:45:51	LANCE	DAVANTI MAQUINAS, MOVEIS E EQUIPAMENTOS INDUSTRIAIS LTDA	1.637,99
05/09/2023 09:46:06	LANCE	MARCIO LARA ASSUNÇÃO SERVIÇOS E COMÉRCIO LTDA	1.635,00
05/09/2023 09:46:34	LANCE	DAVANTI MAQUINAS, MOVEIS E EQUIPAMENTOS INDUSTRIAIS LTDA	1.634,99
05/09/2023 09:47:01	LANCE	MARCIO LARA ASSUNÇÃO SERVIÇOS E COMÉRCIO LTDA	1.633,00
05/09/2023 09:47:07	LANCE	DAVANTI MAQUINAS, MOVEIS E EQUIPAMENTOS INDUSTRIAIS LTDA	1.632,99
05/09/2023 09:47:31	LANCE	MARCIO LARA ASSUNÇÃO SERVIÇOS E COMÉRCIO LTDA	1.630,00
05/09/2023 09:47:35	LANCE	DAVANTI MAQUINAS, MOVEIS E EQUIPAMENTOS INDUSTRIAIS LTDA	1.629,99
05/09/2023 09:47:50	LANCE	MARCIO LARA ASSUNÇÃO SERVIÇOS E COMÉRCIO LTDA	1.628,00
05/09/2023 09:48:05	LANCE	DAVANTI MAQUINAS, MOVEIS E EQUIPAMENTOS INDUSTRIAIS LTDA	1.627,99
05/09/2023 09:48:39	LANCE	MARCIO LARA ASSUNÇÃO SERVIÇOS E COMÉRCIO LTDA	1.627,00
05/09/2023 09:48:45	LANCE	DAVANTI MAQUINAS, MOVEIS E EQUIPAMENTOS INDUSTRIAIS LTDA	1.626,99
05/09/2023 09:49:27	LANCE	MARCIO LARA ASSUNÇÃO SERVIÇOS E COMÉRCIO LTDA	1.626,90
05/09/2023 09:49:37	LANCE	DAVANTI MAQUINAS, MOVEIS E EQUIPAMENTOS INDUSTRIAIS LTDA	1.626,89
05/09/2023 09:49:50	LANCE	MARCIO LARA ASSUNÇÃO SERVIÇOS E COMÉRCIO LTDA	1.626,00
05/09/2023 09:49:55	LANCE	DAVANTI MAQUINAS, MOVEIS E EQUIPAMENTOS INDUSTRIAIS LTDA	1.625,99
05/09/2023 09:50:09	LANCE	MARCIO LARA ASSUNÇÃO SERVIÇOS E COMÉRCIO LTDA	1.625,00
05/09/2023 09:50:13	LANCE	DAVANTI MAQUINAS, MOVEIS E EQUIPAMENTOS INDUSTRIAIS LTDA	1.624,99
05/09/2023 09:50:51	LANCE	MARCIO LARA ASSUNÇÃO SERVIÇOS E COMÉRCIO LTDA	1.624,90
05/09/2023 09:50:58	LANCE	DAVANTI MAQUINAS, MOVEIS E EQUIPAMENTOS INDUSTRIAIS LTDA	1.624,89



MUNICÍPIO DE JAGUARIAIVA
JAGUARIAÍVA-PR

05/09/2023 09:51:14	LANCE	MARCIO LARA ASSUNÇÃO SERVIÇOS E COMÉRCIO LTDA	1.623,00
05/09/2023 09:51:23	LANCE	DAVANTI MAQUINAS, MOVEIS E EQUIPAMENTOS INDUSTRIAIS LTDA	1.622,99
05/09/2023 09:52:28	LANCE	MARCIO LARA ASSUNÇÃO SERVIÇOS E COMÉRCIO LTDA	1.622,00
05/09/2023 09:52:31	LANCE	DAVANTI MAQUINAS, MOVEIS E EQUIPAMENTOS INDUSTRIAIS LTDA	1.621,99
05/09/2023 09:53:07	LANCE	MARCIO LARA ASSUNÇÃO SERVIÇOS E COMÉRCIO LTDA	1.620,00
05/09/2023 09:53:15	LANCE	DAVANTI MAQUINAS, MOVEIS E EQUIPAMENTOS INDUSTRIAIS LTDA	1.619,99
05/09/2023 09:53:34	LANCE	MARCIO LARA ASSUNÇÃO SERVIÇOS E COMÉRCIO LTDA	1.619,90
05/09/2023 09:53:41	LANCE	DAVANTI MAQUINAS, MOVEIS E EQUIPAMENTOS INDUSTRIAIS LTDA	1.619,89
05/09/2023 09:55:20	LANCE	MARCIO LARA ASSUNÇÃO SERVIÇOS E COMÉRCIO LTDA	1.619,88
05/09/2023 09:55:23	LANCE	DAVANTI MAQUINAS, MOVEIS E EQUIPAMENTOS INDUSTRIAIS LTDA	1.619,87
05/09/2023 09:57:09	LANCE	MARCIO LARA ASSUNÇÃO SERVIÇOS E COMÉRCIO LTDA	1.619,86
05/09/2023 09:57:12	LANCE	DAVANTI MAQUINAS, MOVEIS E EQUIPAMENTOS INDUSTRIAIS LTDA	1.619,85
05/09/2023 09:59:18	NOTIFICAÇÃO	SISTEMA	
O detentor da melhor oferta da etapa de lances é DAVANTI MAQUINAS, MOVEIS E EQUIPAMENTOS INDUSTRIAIS LTDA			
05/09/2023 09:59:18	NOTIFICAÇÃO	SISTEMA	
Para compor o cadastro de reserva deste lote, clique no botão Cadastro Reserva			
05/09/2023 09:59:18	HABILITAÇÃO		

LOTE 30 - HABILITAÇÃO
30 - FOGAO INDUSTRIAL 6 QUEIMADORES COM FORNO

VALORES UNITÁRIOS FINAIS

Item: 30	Unidade: Unidades	Marca: MR FOGÕES	Modelo: 6B C FORNO
Descrição: FOGAO INDUSTRIAL 6 QUEIMADORES COM FORNO Estrutura reforçada com acabamento em pintura a po eletrostatica, com base fosfatizada; Chapa bifeteira opcional, confeccionada em ferro fundido, com dupla face, sendo um lado para grelhados e outro liso; Queimador chama dupla de alto rendimento, com 150 mm de diâmetro e/ou chama simples, com 100 mm de diâmetro, confeccionados em ferro fundido; Chama dupla nos modelos de 1, 2 e 3 queimadores; Nos modelos de 4 e 6 queimadores a disposicao dos mesmos sera de chama dupla frontal e simples traseira; Mesa em cantoneira sae 1020 1/8" x 3/4" em pintura a po eletrostatica, com base fosfatizada; Grelhas em aco, de 292x316mm nos modelos de 1, 2 e 3 queimadores e 599x316mm nos demais, com acabamento em pintura sintetica; Modelos com forno possuem porta em aco inoxidavel; Pes, painelero e acessorios desmontaveis para facilitar transporte e armazenamento; Bandeja coletora em chapa galvanizada; Tubo distribuidor (varao) de 3/4" em pintura a po eletrostatica, com base fosfatizada, possuindo tampao e entrada de gas reversivel; Registro cromado de 1/4" sendo um por queimador; CARACTERISTICAS DO FORNO Porta em aco inoxidavel; Acompanha 1 grelha; Forno interno em chapa de aco galvanizado; Protecao movel do queimador esmaltado a fogo; Isolamento termico em la de rocha; Controle de chama no tubo distribuidor do fogao; ESPECIFICACOES â?ç Altura: 820mm â?ç Largura: 1025mm â?ç Profundidade: 770mm FORNO â?ç Altura interna/externa: 275mm / 440MM â?ç Largura interna/externa: 505mm / 580mm â?ç Profundidade interna/externa: 440mm / 535mm â?ç Consumo: 0,265 kg/h â?ç Potencia: 3.021 kcal/h			
Quantidade: 1	Valor Unit.: 1.890,00	Valor Total: 1.890,00	

CLASSIFICAÇÃO

Razão Social	Num Documento	Oferta Inicial	Oferta Final	Dif.(%)	ME
1 49.524.857 FABIANA CAMARERO DE	099 49.524.857/0001-08	1.901,00	1.890,00		Sim
2 MARCIO LARA ASSUNÇÃO SERVIÇOS E	020 40.665.596/0001-63	1.900,00	1.900,00	0,53	Sim
3 UNIFA COMERCIO DE EQUIPAMENTOS	138 88.442.553/0001-45	2.500,00	2.500,00	31,58	Sim

DESCCLASSIFICADOS

Razão Social	Num Documento	Oferta Inicial	Oferta Final	Dif.(%)	ME
--------------	---------------	----------------	--------------	---------	----

INABILITADOS

Razão Social	Num Documento	Oferta Inicial	Oferta Final	Dif.(%)	ME
--------------	---------------	----------------	--------------	---------	----

MOVIMENTOS DO LOTE

22/08/2023 09:30:30 PUBLICADO



MUNICÍPIO DE JAGUARIAIVA
JAGUARIAÍVA-PR

24/08/2023 08:00:00	RECEPÇÃO DE PROPOSTAS		
05/09/2023 08:00:00	ANÁLISE DE PROPOSTAS		
05/09/2023 09:24:05	DISPUTA		
05/09/2023 09:24:05	LANCE	UNIFA COMERCIO DE EQUIPAMENTOS AGRO-INDUSTRIAIS LTDA	2.500,00
05/09/2023 09:24:05	LANCE	MARCIO LARA ASSUNÇÃO SERVIÇOS E COMÉRCIO LTDA	1.900,00
05/09/2023 09:24:05	LANCE	49.524.857 FABIANA CAMARERO DE BARROS (PARTICIPANTE 099)	1.901,00
05/09/2023 09:28:34	LANCE	49.524.857 FABIANA CAMARERO DE BARROS (PARTICIPANTE 099)	1.890,00
05/09/2023 09:34:06	NOTIFICAÇÃO	SISTEMA	
O detentor da melhor oferta da etapa de lances é 49.524.857 FABIANA CAMARERO DE BARROS			
05/09/2023 09:34:07	HABILITAÇÃO		
05/09/2023 09:34:07	NOTIFICAÇÃO	SISTEMA	
Para compor o cadastro de reserva deste lote, clique no botão Cadastro Reserva			

LOTE 31 - HABILITAÇÃO
31 - FOGAO INDUSTRIAL 2 QUEIMADORES SEM FORNO

VALORES UNITÁRIOS FINAIS

Item: 31	Unidade: Unidades	Marca: VIVA7 COOK	Modelo: 625
Descrição: FOGAO INDUSTRIAL 2 QUEIMADORES SEM FORNO Estrutura reforçada com acabamento em pintura a po eletrostática, com base fosfatizada; Chapa bifeteira opcional, confeccionada em ferro fundido, com dupla face, sendo um lado para grelhados e outro liso; Queimador chama dupla de alto rendimento, com 150 mm de diâmetro e/ou chama simples, com 100 mm de diâmetro, confeccionados em ferro fundido; Chama dupla nos modelos de 1, 2 e 3 queimadores; Nos modelos de 4 e 6 queimadores a disposicao dos mesmos sera de chama dupla frontal e simples traseira; Mesa em cantoneira sae 1020 1/8" x 3/4" em pintura a po eletrostática, com base fosfatizada; Grelhas em aco, de 292x316mm nos modelos de 1, 2 e 3 queimadores e 599x316mm nos demais, com acabamento em pintura sintetica; Modelos com forno possuem porta em aco inoxidavel; Pes, painelero e acessorios desmontaveis para facilitar transporte e armazenamento; Bandeja coletora em chapa galvanizada; Tubo distribuidor (varao) de 3/4" em pintura a po eletrostática, com base fosfatizada, possuindo tampao e entrada de gas reversivel; Registro cromado de 1/4" sendo um por queimador			
Quantidade: 2	Valor Unit.: 1.009,99	Valor Total: 2.019,98	

CLASSIFICAÇÃO

Razão Social	Num	Documento	Oferta Inicial	Oferta Final	Dif.(%)	ME
1 DAVANTI MAQUINAS, MOVEIS E	123	44.259.236/0001-12	2.380,98	1.009,99		Sim
2 MARCIO LARA ASSUNÇÃO SERVIÇOS E	091	40.665.596/0001-63	2.380,00	1.010,00	0,00	Sim
3 CINDY DENISE NOLTE - TIBAGI - ME	137	29.774.483/0001-63	2.380,98	1.189,95	17,82	Sim
4 49.524.857 FABIANA CAMARERO DE	087	49.524.857/0001-08	2.380,98	2.099,00	76,39	Sim
5 SUPER FRIO EQUIPAMENTOS	100	34.411.125/0001-26	2.300,00	2.300,00	9,58	Sim
6 UNIFA COMERCIO DE EQUIPAMENTOS	045	88.442.553/0001-45	2.800,00	2.800,00	21,74	Sim

DESCLASSIFICADOS

Razão Social	Num	Documento	Oferta Inicial	Oferta Final	Dif.(%)	ME
--------------	-----	-----------	----------------	--------------	---------	----

INABILITADOS

Razão Social	Num	Documento	Oferta Inicial	Oferta Final	Dif.(%)	ME
--------------	-----	-----------	----------------	--------------	---------	----

MOVIMENTOS DO LOTE

22/08/2023 09:30:30	PUBLICADO		
24/08/2023 08:00:00	RECEPÇÃO DE PROPOSTAS		
05/09/2023 08:00:00	ANÁLISE DE PROPOSTAS		
05/09/2023 09:24:09	DISPUTA		
05/09/2023 09:24:09	LANCE	49.524.857 FABIANA CAMARERO DE BARROS (PARTICIPANTE 087)	2.380,98
05/09/2023 09:24:09	LANCE	SUPER FRIO EQUIPAMENTOS COMERCIAIS LTDA (PARTICIPANTE 100)	2.300,00



MUNICÍPIO DE JAGUARIAIVA
JAGUARIAÍVA-PR

05/09/2023 09:24:09	LANCE	UNIFA COMERCIO DE EQUIPAMENTOS AGRO-INDUSTRIAIS LTDA	2.800,00
05/09/2023 09:24:09	LANCE	CINDY DENISE NOLTE - TIBAGI - ME (PARTICIPANTE 137)	2.380,98
05/09/2023 09:24:09	LANCE	MARCIO LARA ASSUNÇÃO SERVIÇOS E COMÉRCIO LTDA	2.380,00
05/09/2023 09:24:09	LANCE	DAVANTI MAQUINAS, MOVEIS E EQUIPAMENTOS INDUSTRIAIS LTDA	2.380,98
05/09/2023 09:25:28	LANCE	CINDY DENISE NOLTE - TIBAGI - ME (PARTICIPANTE 137)	2.298,00
05/09/2023 09:28:29	LANCE	49.524.857 FABIANA CAMARERO DE BARROS (PARTICIPANTE 087)	2.290,00
05/09/2023 09:31:26	LANCE	CINDY DENISE NOLTE - TIBAGI - ME (PARTICIPANTE 137)	2.285,00
05/09/2023 09:31:52	LANCE	49.524.857 FABIANA CAMARERO DE BARROS (PARTICIPANTE 087)	2.280,00
05/09/2023 09:32:12	LANCE	DAVANTI MAQUINAS, MOVEIS E EQUIPAMENTOS INDUSTRIAIS LTDA	2.279,99
05/09/2023 09:32:13	PRORROGAÇÃO AUTOMÁTICA		
05/09/2023 09:33:57	LANCE	MARCIO LARA ASSUNÇÃO SERVIÇOS E COMÉRCIO LTDA	2.278,00
05/09/2023 09:34:01	LANCE	49.524.857 FABIANA CAMARERO DE BARROS (PARTICIPANTE 087)	2.270,00
05/09/2023 09:34:05	LANCE	DAVANTI MAQUINAS, MOVEIS E EQUIPAMENTOS INDUSTRIAIS LTDA	2.269,99
05/09/2023 09:34:30	LANCE	49.524.857 FABIANA CAMARERO DE BARROS (PARTICIPANTE 087)	2.250,00
05/09/2023 09:34:43	LANCE	DAVANTI MAQUINAS, MOVEIS E EQUIPAMENTOS INDUSTRIAIS LTDA	2.249,99
05/09/2023 09:35:08	LANCE	CINDY DENISE NOLTE - TIBAGI - ME (PARTICIPANTE 137)	2.249,85
05/09/2023 09:35:15	LANCE	DAVANTI MAQUINAS, MOVEIS E EQUIPAMENTOS INDUSTRIAIS LTDA	2.249,84
05/09/2023 09:35:20	LANCE	MARCIO LARA ASSUNÇÃO SERVIÇOS E COMÉRCIO LTDA	2.240,00
05/09/2023 09:35:23	LANCE	DAVANTI MAQUINAS, MOVEIS E EQUIPAMENTOS INDUSTRIAIS LTDA	2.239,99
05/09/2023 09:35:39	LANCE	49.524.857 FABIANA CAMARERO DE BARROS (PARTICIPANTE 087)	2.200,00
05/09/2023 09:35:44	LANCE	DAVANTI MAQUINAS, MOVEIS E EQUIPAMENTOS INDUSTRIAIS LTDA	2.199,99
05/09/2023 09:35:53	LANCE	CINDY DENISE NOLTE - TIBAGI - ME (PARTICIPANTE 137)	2.199,80
05/09/2023 09:36:03	LANCE	MARCIO LARA ASSUNÇÃO SERVIÇOS E COMÉRCIO LTDA	2.190,00
05/09/2023 09:36:03	LANCE	DAVANTI MAQUINAS, MOVEIS E EQUIPAMENTOS INDUSTRIAIS LTDA	2.199,79
05/09/2023 09:36:11	LANCE	DAVANTI MAQUINAS, MOVEIS E EQUIPAMENTOS INDUSTRIAIS LTDA	2.189,99
05/09/2023 09:37:06	LANCE	MARCIO LARA ASSUNÇÃO SERVIÇOS E COMÉRCIO LTDA	2.180,00
05/09/2023 09:37:12	LANCE	CINDY DENISE NOLTE - TIBAGI - ME (PARTICIPANTE 137)	2.189,90
05/09/2023 09:37:20	LANCE	DAVANTI MAQUINAS, MOVEIS E EQUIPAMENTOS INDUSTRIAIS LTDA	2.179,99
05/09/2023 09:37:23	LANCE	CINDY DENISE NOLTE - TIBAGI - ME (PARTICIPANTE 137)	2.179,90
05/09/2023 09:37:30	LANCE	DAVANTI MAQUINAS, MOVEIS E EQUIPAMENTOS INDUSTRIAIS LTDA	2.179,89
05/09/2023 09:38:04	LANCE	MARCIO LARA ASSUNÇÃO SERVIÇOS E COMÉRCIO LTDA	2.170,00
05/09/2023 09:38:10	LANCE	DAVANTI MAQUINAS, MOVEIS E EQUIPAMENTOS INDUSTRIAIS LTDA	2.169,99
05/09/2023 09:38:25	LANCE	CINDY DENISE NOLTE - TIBAGI - ME (PARTICIPANTE 137)	2.169,95
05/09/2023 09:38:28	LANCE	MARCIO LARA ASSUNÇÃO SERVIÇOS E COMÉRCIO LTDA	2.100,00
05/09/2023 09:38:30	LANCE	DAVANTI MAQUINAS, MOVEIS E EQUIPAMENTOS INDUSTRIAIS LTDA	2.169,94
05/09/2023 09:39:08	LANCE	49.524.857 FABIANA CAMARERO DE BARROS (PARTICIPANTE 087)	2.099,00
05/09/2023 09:39:16	LANCE	DAVANTI MAQUINAS, MOVEIS E EQUIPAMENTOS INDUSTRIAIS LTDA	2.099,99
05/09/2023 09:39:24	LANCE	DAVANTI MAQUINAS, MOVEIS E EQUIPAMENTOS INDUSTRIAIS LTDA	2.098,99
05/09/2023 09:40:20	LANCE	MARCIO LARA ASSUNÇÃO SERVIÇOS E COMÉRCIO LTDA	2.090,00
05/09/2023 09:40:26	LANCE	DAVANTI MAQUINAS, MOVEIS E EQUIPAMENTOS INDUSTRIAIS LTDA	2.089,99
05/09/2023 09:40:45	LANCE	MARCIO LARA ASSUNÇÃO SERVIÇOS E COMÉRCIO LTDA	2.080,00
05/09/2023 09:40:56	LANCE	DAVANTI MAQUINAS, MOVEIS E EQUIPAMENTOS INDUSTRIAIS LTDA	2.079,99
05/09/2023 09:41:11	LANCE	MARCIO LARA ASSUNÇÃO SERVIÇOS E COMÉRCIO LTDA	2.070,00
05/09/2023 09:41:14	LANCE	DAVANTI MAQUINAS, MOVEIS E EQUIPAMENTOS INDUSTRIAIS LTDA	2.069,99

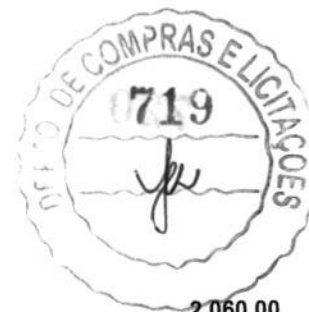

**MUNICÍPIO DE JAGUARIAÍVA
JAGUARIAÍVA-PR**

05/09/2023 09:41:42	LANCE	MARCIO LARA ASSUNÇÃO SERVIÇOS E COMÉRCIO LTDA	2.060,00
05/09/2023 09:41:52	LANCE	DAVANTI MAQUINAS, MOVEIS E EQUIPAMENTOS INDUSTRIAIS LTDA	2.059,99
05/09/2023 09:42:03	LANCE	CINDY DENISE NOLTE - TIBAGI - ME (PARTICIPANTE 137)	2.059,90
05/09/2023 09:42:13	LANCE	DAVANTI MAQUINAS, MOVEIS E EQUIPAMENTOS INDUSTRIAIS LTDA	2.059,89
05/09/2023 09:43:38	LANCE	MARCIO LARA ASSUNÇÃO SERVIÇOS E COMÉRCIO LTDA	2.050,00
05/09/2023 09:43:47	LANCE	DAVANTI MAQUINAS, MOVEIS E EQUIPAMENTOS INDUSTRIAIS LTDA	2.049,99
05/09/2023 09:44:36	LANCE	MARCIO LARA ASSUNÇÃO SERVIÇOS E COMÉRCIO LTDA	2.040,00
05/09/2023 09:44:44	LANCE	DAVANTI MAQUINAS, MOVEIS E EQUIPAMENTOS INDUSTRIAIS LTDA	2.039,99
05/09/2023 09:44:58	LANCE	MARCIO LARA ASSUNÇÃO SERVIÇOS E COMÉRCIO LTDA	2.030,00
05/09/2023 09:45:16	LANCE	DAVANTI MAQUINAS, MOVEIS E EQUIPAMENTOS INDUSTRIAIS LTDA	2.029,99
05/09/2023 09:45:35	LANCE	MARCIO LARA ASSUNÇÃO SERVIÇOS E COMÉRCIO LTDA	2.020,00
05/09/2023 09:45:44	LANCE	DAVANTI MAQUINAS, MOVEIS E EQUIPAMENTOS INDUSTRIAIS LTDA	2.019,99
05/09/2023 09:45:51	LANCE	MARCIO LARA ASSUNÇÃO SERVIÇOS E COMÉRCIO LTDA	2.010,00
05/09/2023 09:46:04	LANCE	DAVANTI MAQUINAS, MOVEIS E EQUIPAMENTOS INDUSTRIAIS LTDA	2.009,99
05/09/2023 09:46:11	LANCE	MARCIO LARA ASSUNÇÃO SERVIÇOS E COMÉRCIO LTDA	2.000,00
05/09/2023 09:46:18	LANCE	DAVANTI MAQUINAS, MOVEIS E EQUIPAMENTOS INDUSTRIAIS LTDA	1.999,99
05/09/2023 09:46:25	LANCE	MARCIO LARA ASSUNÇÃO SERVIÇOS E COMÉRCIO LTDA	1.900,00
05/09/2023 09:46:39	LANCE	DAVANTI MAQUINAS, MOVEIS E EQUIPAMENTOS INDUSTRIAIS LTDA	1.899,99
05/09/2023 09:47:09	LANCE	MARCIO LARA ASSUNÇÃO SERVIÇOS E COMÉRCIO LTDA	1.890,00
05/09/2023 09:47:10	LANCE	DAVANTI MAQUINAS, MOVEIS E EQUIPAMENTOS INDUSTRIAIS LTDA	1.889,99
05/09/2023 09:47:20	LANCE	MARCIO LARA ASSUNÇÃO SERVIÇOS E COMÉRCIO LTDA	1.800,00
05/09/2023 09:47:27	LANCE	DAVANTI MAQUINAS, MOVEIS E EQUIPAMENTOS INDUSTRIAIS LTDA	1.799,99
05/09/2023 09:47:37	LANCE	MARCIO LARA ASSUNÇÃO SERVIÇOS E COMÉRCIO LTDA	1.700,00
05/09/2023 09:47:43	LANCE	DAVANTI MAQUINAS, MOVEIS E EQUIPAMENTOS INDUSTRIAIS LTDA	1.699,99
05/09/2023 09:48:46	LANCE	MARCIO LARA ASSUNÇÃO SERVIÇOS E COMÉRCIO LTDA	1.600,00
05/09/2023 09:48:52	LANCE	DAVANTI MAQUINAS, MOVEIS E EQUIPAMENTOS INDUSTRIAIS LTDA	1.599,99
05/09/2023 09:49:33	LANCE	MARCIO LARA ASSUNÇÃO SERVIÇOS E COMÉRCIO LTDA	1.590,00
05/09/2023 09:49:42	LANCE	DAVANTI MAQUINAS, MOVEIS E EQUIPAMENTOS INDUSTRIAIS LTDA	1.589,99
05/09/2023 09:49:56	LANCE	MARCIO LARA ASSUNÇÃO SERVIÇOS E COMÉRCIO LTDA	1.580,00
05/09/2023 09:50:01	LANCE	DAVANTI MAQUINAS, MOVEIS E EQUIPAMENTOS INDUSTRIAIS LTDA	1.579,99
05/09/2023 09:50:19	LANCE	MARCIO LARA ASSUNÇÃO SERVIÇOS E COMÉRCIO LTDA	1.579,00
05/09/2023 09:50:27	LANCE	DAVANTI MAQUINAS, MOVEIS E EQUIPAMENTOS INDUSTRIAIS LTDA	1.578,99
05/09/2023 09:51:08	LANCE	MARCIO LARA ASSUNÇÃO SERVIÇOS E COMÉRCIO LTDA	1.500,00
05/09/2023 09:51:11	LANCE	DAVANTI MAQUINAS, MOVEIS E EQUIPAMENTOS INDUSTRIAIS LTDA	1.499,99
05/09/2023 09:51:22	LANCE	MARCIO LARA ASSUNÇÃO SERVIÇOS E COMÉRCIO LTDA	1.400,00
05/09/2023 09:51:30	LANCE	DAVANTI MAQUINAS, MOVEIS E EQUIPAMENTOS INDUSTRIAIS LTDA	1.399,99
05/09/2023 09:52:38	LANCE	MARCIO LARA ASSUNÇÃO SERVIÇOS E COMÉRCIO LTDA	1.300,00
05/09/2023 09:52:45	LANCE	DAVANTI MAQUINAS, MOVEIS E EQUIPAMENTOS INDUSTRIAIS LTDA	1.299,99
05/09/2023 09:53:12	LANCE	MARCIO LARA ASSUNÇÃO SERVIÇOS E COMÉRCIO LTDA	1.290,00
05/09/2023 09:53:24	LANCE	DAVANTI MAQUINAS, MOVEIS E EQUIPAMENTOS INDUSTRIAIS LTDA	1.289,99
05/09/2023 09:54:44	LANCE	MARCIO LARA ASSUNÇÃO SERVIÇOS E COMÉRCIO LTDA	1.280,00
05/09/2023 09:54:52	LANCE	DAVANTI MAQUINAS, MOVEIS E EQUIPAMENTOS INDUSTRIAIS LTDA	1.279,99
05/09/2023 09:55:09	LANCE	MARCIO LARA ASSUNÇÃO SERVIÇOS E COMÉRCIO LTDA	1.270,00
05/09/2023 09:55:16	LANCE	DAVANTI MAQUINAS, MOVEIS E EQUIPAMENTOS INDUSTRIAIS LTDA	1.269,99



**MUNICÍPIO DE JAGUARIAIVA
JAGUARIAÍVA-PR**

05/09/2023 09:55:31	LANCE	MARCIO LARA ASSUNÇÃO SERVIÇOS E COMÉRCIO LTDA	1.269,00
05/09/2023 09:55:36	LANCE	DAVANTI MAQUINAS, MOVEIS E EQUIPAMENTOS INDUSTRIAIS LTDA	1.268,99
05/09/2023 09:56:23	LANCE	MARCIO LARA ASSUNÇÃO SERVIÇOS E COMÉRCIO LTDA	1.260,00
05/09/2023 09:56:31	LANCE	DAVANTI MAQUINAS, MOVEIS E EQUIPAMENTOS INDUSTRIAIS LTDA	1.259,99
05/09/2023 09:56:40	LANCE	MARCIO LARA ASSUNÇÃO SERVIÇOS E COMÉRCIO LTDA	1.250,00
05/09/2023 09:56:46	LANCE	DAVANTI MAQUINAS, MOVEIS E EQUIPAMENTOS INDUSTRIAIS LTDA	1.249,99
05/09/2023 09:57:38	LANCE	CINDY DENISE NOLTE - TIBAGI - ME (PARTICIPANTE 137)	1.249,95
05/09/2023 09:57:43	LANCE	DAVANTI MAQUINAS, MOVEIS E EQUIPAMENTOS INDUSTRIAIS LTDA	1.249,94
05/09/2023 09:58:59	LANCE	MARCIO LARA ASSUNÇÃO SERVIÇOS E COMÉRCIO LTDA	1.240,00
05/09/2023 09:59:26	LANCE	DAVANTI MAQUINAS, MOVEIS E EQUIPAMENTOS INDUSTRIAIS LTDA	1.239,99
05/09/2023 09:59:33	LANCE	MARCIO LARA ASSUNÇÃO SERVIÇOS E COMÉRCIO LTDA	1.230,00
05/09/2023 09:59:42	LANCE	DAVANTI MAQUINAS, MOVEIS E EQUIPAMENTOS INDUSTRIAIS LTDA	1.229,99
05/09/2023 09:59:48	LANCE	MARCIO LARA ASSUNÇÃO SERVIÇOS E COMÉRCIO LTDA	1.220,00
05/09/2023 09:59:50	LANCE	DAVANTI MAQUINAS, MOVEIS E EQUIPAMENTOS INDUSTRIAIS LTDA	1.219,99
05/09/2023 10:00:14	LANCE	MARCIO LARA ASSUNÇÃO SERVIÇOS E COMÉRCIO LTDA	1.200,00
05/09/2023 10:00:16	LANCE	DAVANTI MAQUINAS, MOVEIS E EQUIPAMENTOS INDUSTRIAIS LTDA	1.199,99
05/09/2023 10:00:29	LANCE	MARCIO LARA ASSUNÇÃO SERVIÇOS E COMÉRCIO LTDA	1.190,00
05/09/2023 10:00:37	LANCE	DAVANTI MAQUINAS, MOVEIS E EQUIPAMENTOS INDUSTRIAIS LTDA	1.189,99
05/09/2023 10:01:01	LANCE	CINDY DENISE NOLTE - TIBAGI - ME (PARTICIPANTE 137)	1.189,95
05/09/2023 10:01:07	LANCE	DAVANTI MAQUINAS, MOVEIS E EQUIPAMENTOS INDUSTRIAIS LTDA	1.189,94
05/09/2023 10:01:45	LANCE	MARCIO LARA ASSUNÇÃO SERVIÇOS E COMÉRCIO LTDA	1.180,00
05/09/2023 10:01:51	LANCE	DAVANTI MAQUINAS, MOVEIS E EQUIPAMENTOS INDUSTRIAIS LTDA	1.179,99
05/09/2023 10:02:24	LANCE	MARCIO LARA ASSUNÇÃO SERVIÇOS E COMÉRCIO LTDA	1.179,00
05/09/2023 10:02:28	LANCE	DAVANTI MAQUINAS, MOVEIS E EQUIPAMENTOS INDUSTRIAIS LTDA	1.178,99
05/09/2023 10:02:54	LANCE	MARCIO LARA ASSUNÇÃO SERVIÇOS E COMÉRCIO LTDA	1.170,00
05/09/2023 10:02:58	LANCE	DAVANTI MAQUINAS, MOVEIS E EQUIPAMENTOS INDUSTRIAIS LTDA	1.169,99
05/09/2023 10:03:47	LANCE	MARCIO LARA ASSUNÇÃO SERVIÇOS E COMÉRCIO LTDA	1.160,00
05/09/2023 10:04:25	LANCE	DAVANTI MAQUINAS, MOVEIS E EQUIPAMENTOS INDUSTRIAIS LTDA	1.159,99
05/09/2023 10:05:01	LANCE	MARCIO LARA ASSUNÇÃO SERVIÇOS E COMÉRCIO LTDA	1.150,00
05/09/2023 10:05:05	LANCE	DAVANTI MAQUINAS, MOVEIS E EQUIPAMENTOS INDUSTRIAIS LTDA	1.149,99
05/09/2023 10:05:32	LANCE	MARCIO LARA ASSUNÇÃO SERVIÇOS E COMÉRCIO LTDA	1.149,90
05/09/2023 10:05:48	LANCE	DAVANTI MAQUINAS, MOVEIS E EQUIPAMENTOS INDUSTRIAIS LTDA	1.149,89
05/09/2023 10:06:04	LANCE	MARCIO LARA ASSUNÇÃO SERVIÇOS E COMÉRCIO LTDA	1.148,00
05/09/2023 10:06:09	LANCE	DAVANTI MAQUINAS, MOVEIS E EQUIPAMENTOS INDUSTRIAIS LTDA	1.147,99
05/09/2023 10:06:26	LANCE	MARCIO LARA ASSUNÇÃO SERVIÇOS E COMÉRCIO LTDA	1.140,00
05/09/2023 10:06:30	LANCE	DAVANTI MAQUINAS, MOVEIS E EQUIPAMENTOS INDUSTRIAIS LTDA	1.139,99
05/09/2023 10:06:58	LANCE	MARCIO LARA ASSUNÇÃO SERVIÇOS E COMÉRCIO LTDA	1.100,00
05/09/2023 10:07:03	LANCE	DAVANTI MAQUINAS, MOVEIS E EQUIPAMENTOS INDUSTRIAIS LTDA	1.099,99
05/09/2023 10:07:08	LANCE	MARCIO LARA ASSUNÇÃO SERVIÇOS E COMÉRCIO LTDA	1.090,00
05/09/2023 10:07:31	LANCE	DAVANTI MAQUINAS, MOVEIS E EQUIPAMENTOS INDUSTRIAIS LTDA	1.089,99
05/09/2023 10:09:02	LANCE	MARCIO LARA ASSUNÇÃO SERVIÇOS E COMÉRCIO LTDA	1.080,00
05/09/2023 10:09:11	LANCE	DAVANTI MAQUINAS, MOVEIS E EQUIPAMENTOS INDUSTRIAIS LTDA	1.079,99
05/09/2023 10:09:19	LANCE	MARCIO LARA ASSUNÇÃO SERVIÇOS E COMÉRCIO LTDA	1.070,00
05/09/2023 10:09:26	LANCE	DAVANTI MAQUINAS, MOVEIS E EQUIPAMENTOS INDUSTRIAIS LTDA	1.069,99



MUNICÍPIO DE JAGUARIAIVA
JAGUARIAÍVA-PR

05/09/2023 10:09:37	LANCE	MARCIO LARA ASSUNÇÃO SERVIÇOS E COMÉRCIO LTDA	1.050,00
05/09/2023 10:09:40	LANCE	DAVANTI MAQUINAS, MOVEIS E EQUIPAMENTOS INDUSTRIAIS LTDA	1.049,99
05/09/2023 10:09:47	LANCE	MARCIO LARA ASSUNÇÃO SERVIÇOS E COMÉRCIO LTDA	1.040,00
05/09/2023 10:09:55	LANCE	DAVANTI MAQUINAS, MOVEIS E EQUIPAMENTOS INDUSTRIAIS LTDA	1.039,99
05/09/2023 10:10:00	LANCE	MARCIO LARA ASSUNÇÃO SERVIÇOS E COMÉRCIO LTDA	1.030,00
05/09/2023 10:10:10	LANCE	DAVANTI MAQUINAS, MOVEIS E EQUIPAMENTOS INDUSTRIAIS LTDA	1.029,99
05/09/2023 10:10:26	LANCE	MARCIO LARA ASSUNÇÃO SERVIÇOS E COMÉRCIO LTDA	1.020,00
05/09/2023 10:10:29	LANCE	DAVANTI MAQUINAS, MOVEIS E EQUIPAMENTOS INDUSTRIAIS LTDA	1.019,99
05/09/2023 10:11:13	LANCE	MARCIO LARA ASSUNÇÃO SERVIÇOS E COMÉRCIO LTDA	1.010,00
05/09/2023 10:11:17	LANCE	DAVANTI MAQUINAS, MOVEIS E EQUIPAMENTOS INDUSTRIAIS LTDA	1.009,99
05/09/2023 10:13:23	NOTIFICAÇÃO	SISTEMA	
detentor da melhor oferta da etapa de lances é DAVANTI MAQUINAS, MOVEIS E EQUIPAMENTOS INDUSTRIAIS LTDA			
05/09/2023 10:13:23	NOTIFICAÇÃO	SISTEMA	
Para compor o cadastro de reserva deste lote, clique no botão Cadastro Reserva			
05/09/2023 10:13:23	HABILITAÇÃO		

LOTE 32 - HABILITAÇÃO
32 - GELADEIRA COMERCIAL 4 PORTAS CINZA 700 L

VALORES UNITÁRIOS FINAIS

Item: 32	Unidade: Unidades	Marca: KOFISA	Modelo: KMCP75
Descrição: GELADEIRA COMERCIAL 4 PORTAS CINZA 700 L Descrição: Conservador e estocagem de alimentos e bebidas em geral. Temperatura: +2Â° a +8Â° Consumo: 178kwh/mes 100% poliuretano Prateleiras regulaveis Pes em aluminio Acabamento Pintura em Epoxi Revestimento interno galvanizado Especificação Capacidade: 700 litros Resistência no quadro de portas Refrigeração por ar forçado Controlador digital de temperatura MEDIDAS INTERNAS: FRENTE 101 X LATERAL 51 X ALTURA 200 CM. Peso: 150 Kg's			
Quantidade: 1	Valor Unit.: 5.860,00	Valor Total: 5.860,00	

CLASSIFICAÇÃO

Razão Social	Num	Documento	Oferta Inicial	Oferta Final	Dif.(%)	ME
1 BLUBRINK COMERCIO E DISTRIBUIÇÃO	097	49.641.267/0001-57	6.029,00	5.860,00		Sim
2 49.524.857 FABIANA CAMARERO DE	141	49.524.857/0001-08	6.029,00	5.865,00	0,09	Sim
3 DOMINIO COMERCIO DE	120	18.527.195/0001-98	6.029,00	5.999,99	2,30	Sim
4 MARCIO LARA ASSUNÇÃO SERVIÇOS E	100	40.665.596/0001-63	6.028,90	6.028,90	0,48	Sim
5 SUPERAR EIRELI EPP	069	13.482.516/0001-61	6.029,03	6.029,03	0,00	Sim
6 UNIFA COMERCIO DE EQUIPAMENTOS	126	88.442.553/0001-45	7.000,00	7.000,00	16,10	Sim

DESCLASSIFICADOS

Razão Social	Num	Documento	Oferta Inicial	Oferta Final	Dif.(%)	ME
--------------	-----	-----------	----------------	--------------	---------	----

INABILITADOS

Razão Social	Num	Documento	Oferta Inicial	Oferta Final	Dif.(%)	ME
--------------	-----	-----------	----------------	--------------	---------	----

MOVIMENTOS DO LOTE

22/08/2023 09:30:30	PUBLICADO					
24/08/2023 08:00:00	RECEPÇÃO DE PROPOSTAS					
05/09/2023 08:00:00	ANÁLISE DE PROPOSTAS					
05/09/2023 09:24:12	DISPUTA					
05/09/2023 09:24:12	LANCE	DOMINIO COMERCIO DE EQUIPAMENTOS LTDA (PARTICIPANTE 120)				6.029,00
05/09/2023 09:24:12	LANCE	BLUBRINK COMERCIO E DISTRIBUIÇÃO LTDA (PARTICIPANTE 097)				6.029,00
05/09/2023 09:24:12	LANCE	SUPERAR EIRELI EPP (PARTICIPANTE 069)				6.029,03



MUNICÍPIO DE JAGUARIAIVA
JAGUARIAÍVA-PR

05/09/2023 09:24:12	LANCE	UNIFA COMERCIO DE EQUIPAMENTOS AGRO-INDUSTRIAIS LTDA	7.000,00
05/09/2023 09:24:12	LANCE	MARCIO LARA ASSUNÇÃO SERVIÇOS E COMÉRCIO LTDA	6.028,90
05/09/2023 09:24:12	LANCE	49.524.857 FABIANA CAMARERO DE BARROS (PARTICIPANTE 141)	6.029,00
05/09/2023 09:24:42	LANCE	BLUBRINK COMERCIO E DISTRIBUIÇÃO LTDA (PARTICIPANTE 097)	6.020,00
05/09/2023 09:28:04	LANCE	49.524.857 FABIANA CAMARERO DE BARROS (PARTICIPANTE 141)	6.010,00
05/09/2023 09:30:20	LANCE	BLUBRINK COMERCIO E DISTRIBUIÇÃO LTDA (PARTICIPANTE 097)	6.005,00
05/09/2023 09:32:08	LANCE	49.524.857 FABIANA CAMARERO DE BARROS (PARTICIPANTE 141)	6.000,00
05/09/2023 09:32:35	LANCE	DOMINIO COMERCIO DE EQUIPAMENTOS LTDA (PARTICIPANTE 120)	5.999,99
05/09/2023 09:32:35	PRORROGAÇÃO AUTOMÁTICA		
05/09/2023 09:32:57	LANCE	BLUBRINK COMERCIO E DISTRIBUIÇÃO LTDA (PARTICIPANTE 097)	5.990,00
05/09/2023 09:33:42	LANCE	49.524.857 FABIANA CAMARERO DE BARROS (PARTICIPANTE 141)	5.950,00
05/09/2023 09:34:00	LANCE	BLUBRINK COMERCIO E DISTRIBUIÇÃO LTDA (PARTICIPANTE 097)	5.940,00
05/09/2023 09:34:39	LANCE	49.524.857 FABIANA CAMARERO DE BARROS (PARTICIPANTE 141)	5.900,00
05/09/2023 09:35:02	LANCE	BLUBRINK COMERCIO E DISTRIBUIÇÃO LTDA (PARTICIPANTE 097)	5.899,00
05/09/2023 09:35:30	LANCE	49.524.857 FABIANA CAMARERO DE BARROS (PARTICIPANTE 141)	5.890,00
05/09/2023 09:35:50	LANCE	BLUBRINK COMERCIO E DISTRIBUIÇÃO LTDA (PARTICIPANTE 097)	5.870,00
05/09/2023 09:37:07	LANCE	49.524.857 FABIANA CAMARERO DE BARROS (PARTICIPANTE 141)	5.865,00
05/09/2023 09:37:31	LANCE	BLUBRINK COMERCIO E DISTRIBUIÇÃO LTDA (PARTICIPANTE 097)	5.860,00
05/09/2023 09:39:33	NOTIFICAÇÃO SISTEMA		
O detentor da melhor oferta da etapa de lances é BLUBRINK COMERCIO E DISTRIBUIÇÃO LTDA			
05/09/2023 09:39:34	HABILITAÇÃO		
05/09/2023 09:39:34	NOTIFICAÇÃO SISTEMA		
Para compor o cadastro de reserva deste lote, clique no botão Cadastro Reserva			

LOTE 33 - HABILITAÇÃO
33 - GELADEIRA/REFRIGERADOR FROST FREE 382L

VALORES UNITÁRIOS FINAIS

Item: 33	Unidade: UNIDADE	Marca: MIDEA	Modelo: MDRT580
Descrição: GELADEIRA/REFRIGERADOR FROST FREE 382L Branco - 110VTipos de geladeira DuplexCapacidade Total de Armazenamento 375Capacidade do Refrigerador (em litros) 288Capacidade do freezer (em litros) 94Material/Composicao Metal e plasticoConsumo (Kw/h) 54Potencia (w) 110Cor BrancoTermostato NaoTipo de Degelo Frost FreeSelo Procel SimEficiencia energetica AREcursos/Compartimentos Porta ovosFuncoes Funcao refrigeradorPainel DigitalControle de temperatura SimNumero de portas 2Congelamento rapido SimDreno de degelo SimRodizios SimVoltagem 110V Conteudo da embalagem 1 Geladeira e 1 manualDimensoes aproximadas do produto c/ pes niveladores - cm (AxLxP) 176x62x75cmPeso aproximado do produto (Kg) 58Kg			
Quantidade: 5	Valor Unit.: 2.969,99		Valor Total: 14.849,95

CLASSIFICAÇÃO

Razão Social	Num	Documento	Oferta Inicial	Oferta Final	Dif.(%)	ME
1 SUPERAR EIRELI EPP	090	13.482.516/0001-61	3.141,89	2.969,99		Sim
2 BLUBRINK COMERCIO E DISTRIBUIÇÃO	005	49.641.267/0001-57	3.141,00	2.970,00	0,00	Sim
3 E.L.A DISTRIBUIDORA E COMERCIO	078	47.756.514/0001-35	3.141,89	3.000,00	1,01	Sim

DESCLASSIFICADOS

Razão Social	Num	Documento	Oferta Inicial	Oferta Final	Dif.(%)	ME
--------------	-----	-----------	----------------	--------------	---------	----

INABILITADOS

Razão Social	Num	Documento	Oferta Inicial	Oferta Final	Dif.(%)	ME
--------------	-----	-----------	----------------	--------------	---------	----

MOVIMENTOS DO LOTE

MUNICIPIO DE JAGUARIAIVA
JAGUARIAÍVA-PR



22/08/2023 09:30:30	PUBLICADO		
24/08/2023 08:00:00	RECEPÇÃO DE PROPOSTAS		
05/09/2023 08:00:00	ANÁLISE DE PROPOSTAS		
05/09/2023 09:24:38	DISPUTA		
05/09/2023 09:24:38	LANCE	E.L.A DISTRIBUIDORA E COMERCIO (PARTICIPANTE 078)	3.141,89
05/09/2023 09:24:38	LANCE	BLUBRINK COMERCIO E DISTRIBUIÇÃO LTDA (PARTICIPANTE 005)	3.141,00
05/09/2023 09:24:38	LANCE	SUPERAR EIRELI EPP (PARTICIPANTE 090)	3.141,89
05/09/2023 09:27:17	LANCE	BLUBRINK COMERCIO E DISTRIBUIÇÃO LTDA (PARTICIPANTE 005)	3.140,00
05/09/2023 09:31:55	LANCE	E.L.A DISTRIBUIDORA E COMERCIO (PARTICIPANTE 078)	3.139,99
05/09/2023 09:32:55	LANCE	SUPERAR EIRELI EPP (PARTICIPANTE 090)	3.139,98
05/09/2023 09:32:55	PRORROGAÇÃO AUTOMÁTICA		
05/09/2023 09:33:08	LANCE	E.L.A DISTRIBUIDORA E COMERCIO (PARTICIPANTE 078)	3.139,97
05/09/2023 09:33:23	LANCE	BLUBRINK COMERCIO E DISTRIBUIÇÃO LTDA (PARTICIPANTE 005)	313,00
05/09/2023 09:33:38	LANCE	SUPERAR EIRELI EPP (PARTICIPANTE 090)	3.139,96
05/09/2023 09:33:44	LANCE	E.L.A DISTRIBUIDORA E COMERCIO (PARTICIPANTE 078)	3.139,95
05/09/2023 09:34:01	LANCE	SUPERAR EIRELI EPP (PARTICIPANTE 090)	3.139,94
05/09/2023 09:34:40	MENSAGEM	BLUBRINK COMERCIO E DISTRIBUIÇÃO LTDA (PARTICIPANTE 005)	
	Favor cancelar meu ultimo lance, valor digitado errado		
05/09/2023 09:35:01	LANCE	E.L.A DISTRIBUIDORA E COMERCIO (PARTICIPANTE 078)	3.139,90
05/09/2023 09:35:08	LANCE	SUPERAR EIRELI EPP (PARTICIPANTE 090)	3.139,89
05/09/2023 09:35:26	MENSAGEM	BLUBRINK COMERCIO E DISTRIBUIÇÃO LTDA (PARTICIPANTE 005)	
	Solicito o cancelamento de meu lance no valor de 313,00.		
05/09/2023 09:35:42	NOTIFICAÇÃO	SISTEMA	
	O lance do PARTICIPANTE 005 no valor de 313,00 foi cancelado.		
05/09/2023 09:36:03	LANCE	BLUBRINK COMERCIO E DISTRIBUIÇÃO LTDA (PARTICIPANTE 005)	3.130,00
05/09/2023 09:36:04	MENSAGEM	PREGOEIRO	
	PARA PARTICIPANTE 005: Solicitação atendida.		
05/09/2023 09:36:27	LANCE	SUPERAR EIRELI EPP (PARTICIPANTE 090)	3.129,99
05/09/2023 09:36:46	LANCE	BLUBRINK COMERCIO E DISTRIBUIÇÃO LTDA (PARTICIPANTE 005)	3.125,00
05/09/2023 09:37:06	LANCE	SUPERAR EIRELI EPP (PARTICIPANTE 090)	3.124,99
05/09/2023 09:37:07	LANCE	E.L.A DISTRIBUIDORA E COMERCIO (PARTICIPANTE 078)	3.124,00
05/09/2023 09:37:28	LANCE	SUPERAR EIRELI EPP (PARTICIPANTE 090)	3.123,99
05/09/2023 09:37:37	LANCE	BLUBRINK COMERCIO E DISTRIBUIÇÃO LTDA (PARTICIPANTE 005)	3.120,00
05/09/2023 09:37:55	MENSAGEM	BLUBRINK COMERCIO E DISTRIBUIÇÃO LTDA (PARTICIPANTE 005)	
	Obrigada		
05/09/2023 09:37:57	LANCE	SUPERAR EIRELI EPP (PARTICIPANTE 090)	3.119,99
05/09/2023 09:38:08	LANCE	BLUBRINK COMERCIO E DISTRIBUIÇÃO LTDA (PARTICIPANTE 005)	3.115,00
05/09/2023 09:38:30	LANCE	SUPERAR EIRELI EPP (PARTICIPANTE 090)	3.114,99
05/09/2023 09:38:39	LANCE	BLUBRINK COMERCIO E DISTRIBUIÇÃO LTDA (PARTICIPANTE 005)	3.114,00
05/09/2023 09:39:01	LANCE	SUPERAR EIRELI EPP (PARTICIPANTE 090)	3.113,99
05/09/2023 09:39:14	LANCE	BLUBRINK COMERCIO E DISTRIBUIÇÃO LTDA (PARTICIPANTE 005)	3.113,00
05/09/2023 09:39:33	LANCE	SUPERAR EIRELI EPP (PARTICIPANTE 090)	3.112,99
05/09/2023 09:39:44	LANCE	BLUBRINK COMERCIO E DISTRIBUIÇÃO LTDA (PARTICIPANTE 005)	3.110,00
05/09/2023 09:40:06	LANCE	SUPERAR EIRELI EPP (PARTICIPANTE 090)	3.109,99
05/09/2023 09:40:20	LANCE	BLUBRINK COMERCIO E DISTRIBUIÇÃO LTDA (PARTICIPANTE 005)	3.109,00



MUNICÍPIO DE JAGUARIAIVA
JAGUARIAÍVA-PR

05/09/2023 09:40:23	LANCE	SUPERAR EIRELI EPP (PARTICIPANTE 090)	3.108,99
05/09/2023 09:40:50	LANCE	BLUBRINK COMERCIO E DISTRIBUIÇÃO LTDA (PARTICIPANTE 005)	3.100,00
05/09/2023 09:41:17	LANCE	SUPERAR EIRELI EPP (PARTICIPANTE 090)	3.099,99
05/09/2023 09:41:31	LANCE	BLUBRINK COMERCIO E DISTRIBUIÇÃO LTDA (PARTICIPANTE 005)	3.098,00
05/09/2023 09:41:50	LANCE	SUPERAR EIRELI EPP (PARTICIPANTE 090)	3.097,99
05/09/2023 09:42:03	LANCE	BLUBRINK COMERCIO E DISTRIBUIÇÃO LTDA (PARTICIPANTE 005)	3.095,00
05/09/2023 09:42:28	LANCE	SUPERAR EIRELI EPP (PARTICIPANTE 090)	3.094,99
05/09/2023 09:42:38	LANCE	BLUBRINK COMERCIO E DISTRIBUIÇÃO LTDA (PARTICIPANTE 005)	3.090,00
05/09/2023 09:42:40	LANCE	E.L.A DISTRIBUIDORA E COMERCIO (PARTICIPANTE 078)	3.000,00
05/09/2023 09:43:02	LANCE	SUPERAR EIRELI EPP (PARTICIPANTE 090)	2.999,99
05/09/2023 09:44:03	LANCE	BLUBRINK COMERCIO E DISTRIBUIÇÃO LTDA (PARTICIPANTE 005)	2.998,00
05/09/2023 09:44:35	LANCE	SUPERAR EIRELI EPP (PARTICIPANTE 090)	2.997,99
05/09/2023 09:44:56	LANCE	BLUBRINK COMERCIO E DISTRIBUIÇÃO LTDA (PARTICIPANTE 005)	2.990,00
05/09/2023 09:45:32	LANCE	SUPERAR EIRELI EPP (PARTICIPANTE 090)	2.989,99
05/09/2023 09:45:41	LANCE	BLUBRINK COMERCIO E DISTRIBUIÇÃO LTDA (PARTICIPANTE 005)	2.980,00
05/09/2023 09:45:58	LANCE	SUPERAR EIRELI EPP (PARTICIPANTE 090)	2.979,99
05/09/2023 09:46:08	LANCE	BLUBRINK COMERCIO E DISTRIBUIÇÃO LTDA (PARTICIPANTE 005)	2.970,00
05/09/2023 09:46:40	LANCE	SUPERAR EIRELI EPP (PARTICIPANTE 090)	2.969,99
05/09/2023 09:48:51	NOTIFICAÇÃO	SISTEMA	
O detentor da melhor oferta da etapa de lances é SUPERAR EIRELI EPP			
05/09/2023 09:48:51	HABILITAÇÃO		
05/09/2023 09:48:51	NOTIFICAÇÃO	SISTEMA	
Para compor o cadastro de reserva deste lote, clique no botão Cadastro Reserva			

LOTE 34 - EM ADJUDICAÇÃO
34 - FREEZER ELETRONICO FROST FREE VERTICAL 228L - INOX 110V

VALORES UNITÁRIOS FINAIS

Item: 34	Unidade: UNIDADE	Marca:	Modelo:
Descrição: FREEZER ELETRONICO FROST FREE VERTICAL 228L - INOX 110V - -Frost Free: nao precisa descongelar nunca;- Prateleiras de vidro: acesso mais facil aos alimentos do dia a dia;- -Easy-to-open system: sistema exclusivo que facilita a abertura e reabertura da porta, sem alterar a vedacao e o desempenho do freezer;-Portas reversiveis: a abertura da porta do freezer pode ser regulada para o lado que desejar;-Pes estabilizadores com rodizios e travamentos: o nivelamento do freezer fica garantido, facilitando o fechamento da porta, dando estabilidade ao produto e permitindo a remocao para limpeza local.Capacidade (Its) - 228ItsConsumo (Kw/h) - 55,5 KWh/mesCor - InoxGrades removiveis - NaoCongelamento rapido - Nao Dreno de degelo - NaoPorta reversivel - SimPainel eletronico - NaoControle de temperatura - SimRodizios - NaoConteudo da embalagem - 1 Freezer Eletronico e Manual de InstrucoesVoltagem - 110VDimensoes aproximadas do produto - cm (AxLxP) -169,8x63,1x69,5cmPeso aproximado do produto (Kg) - 66KgGarantia do Fornecedor - 12 mesesModelo - Frost Free			
Quantidade: 3	Valor Unit.: 0,00	Valor Total: 0,00	

CLASSIFICAÇÃO

Razão Social	Num Documento	Oferta Inicial	Oferta Final	Dif.(%)	ME
DESCCLASSIFICADOS					
Razão Social	Num Documento	Oferta Inicial	Oferta Final	Dif.(%)	ME
E.L.A DISTRIBUIDORA E COMERCIO	130 47.756.514/0001-35	3.097,18	3.097,18		Sim
INABILITADOS					
Razão Social	Num Documento	Oferta Inicial	Oferta Final	Dif.(%)	ME

MOVIMENTOS DO LOTE



MUNICIPIO DE JAGUARIAIVA
JAGUARIAÍVA-PR

22/08/2023 09:30:30	PUBLICADO		
24/08/2023 08:00:00	RECEPÇÃO DE PROPOSTAS		
05/09/2023 08:00:00	ANÁLISE DE PROPOSTAS		
05/09/2023 09:24:40	DISPUTA		
05/09/2023 09:24:40	LANCE	E.L.A DISTRIBUIDORA E COMERCIO (PARTICIPANTE 130)	3.097,18
05/09/2023 09:34:41	NOTIFICAÇÃO	SISTEMA	
O detentor da melhor oferta da etapa de lances é E.L.A DISTRIBUIDORA E COMERCIO			
05/09/2023 09:34:41	HABILITAÇÃO		
05/09/2023 09:34:41	NOTIFICAÇÃO	SISTEMA	
Para compor o cadastro de reserva deste lote, clique no botão Cadastro Reserva			
05/09/2023 09:48:53	MENSAGEM	E.L.A DISTRIBUIDORA E COMERCIO (PARTICIPANTE 130)	
Bom dia Sr Pregoeiro, solicito desclassificação deste lote, em virtude do nosso produto ofertado NÃO ser Frost Free, muito menos OX, foi um erro no momento de cotar, pois não nos atentamos ao descritivo exato. Pedimos desculpa pelo empecilho.			
05/09/2023 09:50:35	MENSAGEM	PREGOEIRO	
PARA PARTICIPANTE 130: Acataremos a solicitação em sede de declínio da proposta.			
05/09/2023 09:51:11	DECLASSIFICAÇÃO DE PARTICIPANTE	PREGOEIRO	
E.L.A DISTRIBUIDORA E COMERCIO desclassificado. Motivo: Acatada a solicitação mediante a justificativa apresentada pela licitante.			
05/09/2023 09:51:18	MANIFESTAÇÃO DE RECURSOS		
05/09/2023 10:21:19	EM ADJUDICAÇÃO		

LOTE 35 - MANIFESTAÇÃO DE RECURSOS
35 - FREEZER 2 PORTAS 534L HORIZONTAL

VALORES UNITÁRIOS FINAIS

Item: 35	Unidade: UNIDADE	Marca:	Modelo:
Descrição: FREEZER 2 PORTAS 534L HORIZONTAL Possuir controle de temperatura Tipo HorizontalPotencia (W): 110v - 160W Eficiencia energetica AGarantia do fornecedor de 12 mesesDimensoes do produto:Altura 96 cm Largura 147,3 cmProfundidade 78 cmPeso 68 kg			
Quantidade: 2	Valor Unit.: 0,00		Valor Total: 0,00

CLASSIFICAÇÃO

Razão Social	Num Documento	Oferta Inicial	Oferta Final	Dif.(%)	ME
--------------	---------------	----------------	--------------	---------	----

DECLASSIFICADOS

Razão Social	Num Documento	Oferta Inicial	Oferta Final	Dif.(%)	ME
49.524.857 FABIANA CAMARERO DE	143 49.524.857/0001-08	5.000,00	5.000,00		Sim

INABILITADOS

Razão Social	Num Documento	Oferta Inicial	Oferta Final	Dif.(%)	ME
--------------	---------------	----------------	--------------	---------	----

MOVIMENTOS DO LOTE

22/08/2023 09:30:30	PUBLICADO		
24/08/2023 08:00:00	RECEPÇÃO DE PROPOSTAS		
05/09/2023 08:00:00	ANÁLISE DE PROPOSTAS		
05/09/2023 09:25:38	DISPUTA		
05/09/2023 09:25:38	LANCE	49.524.857 FABIANA CAMARERO DE BARROS (PARTICIPANTE 143)	5.000,00
05/09/2023 09:27:39	MENSAGEM	PREGOEIRO	
PARA PARTICIPANTE 143: Adequar o lance ao valor de referência do edital sob pena de desclassificação da proposta nos termos do item 8.3 do Edital.			
05/09/2023 09:35:39	NOTIFICAÇÃO	SISTEMA	
O detentor da melhor oferta da etapa de lances é 49.524.857 FABIANA CAMARERO DE BARROS			



MUNICÍPIO DE JAGUARIAÍVA
JAGUARIAÍVA-PR

05/09/2023 09:35:39 HABILITAÇÃO

05/09/2023 09:35:39 NOTIFICAÇÃO SISTEMA

Para compor o cadastro de reserva deste lote, clique no botão Cadastro Reserva

05/09/2023 09:39:38 MENSAGEM PREGOEIRO

PARA PARTICIPANTE 143: Oportunizo novamente a possibilidade de adequação do lance ao valor de referência do edital, em sede de negociação final, sob pena de desclassificação da proposta.

05/09/2023 10:12:54 MENSAGEM 49.524.857 FABIANA CAMARERO DE BARROS (PARTICIPANTE 143)

qual é o valor de referencia

05/09/2023 10:13:20 MENSAGEM PREGOEIRO

PARA PARTICIPANTE 143: R\$3.072,75.

05/09/2023 10:34:12 MENSAGEM 49.524.857 FABIANA CAMARERO DE BARROS (PARTICIPANTE 143)

não consigo, não tem nexos esse valor de referencia, sendo que a referencia do freezer menor esta bem maior

05/09/2023 10:36:33 DESCLASSIFICAÇÃO DE PARTICIPANTE PREGOEIRO

49.524.857 FABIANA CAMARERO DE BARROS desclassificado. Motivo: Inadequação ao valor de referência do Edital.

05/09/2023 10:36:51 MANIFESTAÇÃO DE RECURSOS

LOTE 36 - HABILITAÇÃO
36 - BEBEDOURO INDUSTRIAL DE IOX COM 2 TORNEIRAS

VALORES UNITÁRIOS FINAIS

Item: 36	Unidade: UNIDADE	Marca: KNOX	Modelo: KX05
Descrição: BEBEDOURO INDUSTRIAL DE IOX COM 2 TORNEIRAS Bebedouro em INOX 50 litros; Com 02 (duas) torneiras. - Voltagem: 110 volts. -Dimensoes aproximadas: 1300x60x56cm - Capacidade aproximada de 100 litros/hora. Detalhamento das especificacoes: Em aço inoxidável com torneira cromada e pia frontal em Aço inox com dreno (pingadeira removível com grade removível). Reservatório de água em aço inox com isolamento térmico, isolamento térmico injetado em poliuretano expandido, Serpentina interna em aço inox. Filtro com tripla filtragem: celulose, carvão ativo e celulose. Alta pressão no esguicho. Temperatura: 09 a 79C. Fabricado com compressor de Gas ecológico R140 A de baixo consumo de energia. Garantia de 01 ano. Assistência Técnica Nacional e Certificado pelo INMETRO.			
Quantidade: 2	Valor Unit.: 1.929,99	Valor Total: 3.859,98	

CLASSIFICAÇÃO

Razão Social	Num	Documento	Oferta Inicial	Oferta Final	Dif.(%)	ME
1 SUPERAR EIRELI EPP	097	13.482.516/0001-61	2.074,91	1.929,99		Sim
2 SP DRONES	083	44.660.577/0001-03	2.074,91	1.930,00	0,00	Sim
3 SUPER FRIO EQUIPAMENTOS	076	34.411.125/0001-26	2.020,00	2.020,00	4,66	Sim
4 49.524.857 FABIANA CAMARERO DE	068	49.524.857/0001-08	3.000,00	2.340,00	15,84	Sim

DESCLASSIFICADOS

Razão Social	Num	Documento	Oferta Inicial	Oferta Final	Dif.(%)	ME
--------------	-----	-----------	----------------	--------------	---------	----

INABILITADOS

Razão Social	Num	Documento	Oferta Inicial	Oferta Final	Dif.(%)	ME
--------------	-----	-----------	----------------	--------------	---------	----

MOVIMENTOS DO LOTE

22/08/2023 09:30:30	PUBLICADO				
24/08/2023 08:00:00	RECEPÇÃO DE PROPOSTAS				
05/09/2023 08:00:00	ANÁLISE DE PROPOSTAS				
05/09/2023 09:25:39	DISPUTA				
05/09/2023 09:25:39	LANCE	49.524.857 FABIANA CAMARERO DE BARROS (PARTICIPANTE 068)			3.000,00
05/09/2023 09:25:39	LANCE	SUPER FRIO EQUIPAMENTOS COMERCIAIS LTDA (PARTICIPANTE 076)			2.020,00
05/09/2023 09:25:39	LANCE	SP DRONES (PARTICIPANTE 083)			2.074,91
05/09/2023 09:25:39	LANCE	SUPERAR EIRELI EPP (PARTICIPANTE 097)			2.074,91



MUNICIPIO DE JAGUARIAIVA
JAGUARIAÍVA-PR

05/09/2023 09:27:49	LANCE	49.524.857 FABIANA CAMARERO DE BARROS (PARTICIPANTE 068)	2.340,00
05/09/2023 09:31:11	LANCE	SP DRONES (PARTICIPANTE 083)	2.010,00
05/09/2023 09:34:01	LANCE	SUPERAR EIRELI EPP (PARTICIPANTE 097)	2.009,99
05/09/2023 09:34:01	PRORROGAÇÃO AUTOMÁTICA		
05/09/2023 09:34:37	LANCE	SP DRONES (PARTICIPANTE 083)	2.000,00
05/09/2023 09:34:44	LANCE	SUPERAR EIRELI EPP (PARTICIPANTE 097)	1.999,99
05/09/2023 09:35:08	LANCE	SP DRONES (PARTICIPANTE 083)	1.930,00
05/09/2023 09:35:30	LANCE	SUPERAR EIRELI EPP (PARTICIPANTE 097)	1.929,99
05/09/2023 09:37:32	NOTIFICAÇÃO SISTEMA		
O detentor da melhor oferta da etapa de lances é SUPERAR EIRELI EPP			
05/09/2023 09:37:32	NOTIFICAÇÃO SISTEMA		
Para compor o cadastro de reserva deste lote, clique no botão Cadastro Reserva			
05/09/2023 09:37:32	HABILITAÇÃO		

LOTE 37 - HABILITAÇÃO
37 - BATEDEIRA PLANETARIA 5 L-

VALORES UNITÁRIOS FINAIS

Item: 37	Unidade: UNIDADE	Marca: TELEFUNKEN	Modelo: PLANETARIUM 1000
Descrição: BATEDEIRA PLANETARIA 5 L Protecao movel em chapa de aco carbono com design inovador e de maior robustez, promovendo uma maior confiabilidade e segurança durante o manuseio do equipamento;- Controle de velocidade eletronico com 10 niveis de variacao- Potencia Motor 1000 Watts Acompanhar 3 tipos de batedores sendo eles espiral, globo e raquete;- Estrutura em aco SAE 1020- Estrutura em pintura a po eletrostatica com base fostatizada; - Cor branco/vermelho - PESO 15 kgDIMENSOES 52 Å? 53 Å? 31 cmVOLTAGEM:127VPossuir garantia			
Quantidade: 4	Valor Unit.: 1.525,99	Valor Total: 6.103,96	

CLASSIFICAÇÃO

Razão Social	Num Documento	Oferta Inicial	Oferta Final	Dif.(%)	ME
1 MARCIO LARA ASSUNÇÃO SERVIÇOS E	012 40.665.596/0001-63	1.525,99	1.525,99		Sim

DESCCLASSIFICADOS

Razão Social	Num Documento	Oferta Inicial	Oferta Final	Dif.(%)	ME
--------------	---------------	----------------	--------------	---------	----

INABILITADOS

Razão Social	Num Documento	Oferta Inicial	Oferta Final	Dif.(%)	ME
--------------	---------------	----------------	--------------	---------	----

MOVIMENTOS DO LOTE

22/08/2023 09:30:30	PUBLICADO		
24/08/2023 08:00:00	RECEPÇÃO DE PROPOSTAS		
05/09/2023 08:00:00	ANÁLISE DE PROPOSTAS		
05/09/2023 09:29:46	DISPUTA		
05/09/2023 09:29:46	LANCE	MARCIO LARA ASSUNÇÃO SERVIÇOS E COMÉRCIO LTDA	1.525,99
05/09/2023 09:39:47	NOTIFICAÇÃO SISTEMA		
O detentor da melhor oferta da etapa de lances é MARCIO LARA ASSUNÇÃO SERVIÇOS E COMÉRCIO LTDA			
05/09/2023 09:39:48	HABILITAÇÃO		
05/09/2023 09:39:48	NOTIFICAÇÃO SISTEMA		
Para compor o cadastro de reserva deste lote, clique no botão Cadastro Reserva			

LOTE 38 - HABILITAÇÃO
38 - LIQUIDIFICADOR INDUSTRIAL CAPACIDADE 2L



MUNICIPIO DE JAGUARIAIVA
JAGUARIAÍVA-PR

VALORES UNITÁRIOS FINAIS

Item: 38	Unidade: UNIDADE	Marca: KD ELETRO	Modelo: 2L
Descrição: LIQUIDIFICADOR INDUSTRIAL CAPACIDADE 02 LITROSDimensao: 64 x 25 x 22Peso: 2,8 kgMotor e consumo: 1/2 CV e 0,75 kw/horaPotencia Nominal: 360W \ 380WUtilidade: Triturar produtos diversos com adicao de liquido.Corpo e copo confeccionado em aco inox 304			
Quantidade: 6	Valor Unit.: 448,00	Valor Total: 2.688,00	

CLASSIFICAÇÃO

Razão Social	Num	Documento	Oferta Inicial	Oferta Final	Dif.(%)	ME
1 MARCIO LARA ASSUNÇÃO SERVIÇOS E	002	40.665.596/0001-63	511,00	448,00		Sim
2 49.524.857 FABIANA CAMARERO DE	026	49.524.857/0001-08	511,97	449,00	0,22	Sim
3 DAVANTI MAQUINAS, MOVEIS E	112	44.259.236/0001-12	511,97	473,99	5,57	Sim
4 CINDY DENISE NOLTE - TIBAGI - ME	037	29.774.483/0001-63	511,97	502,95	6,11	Sim

DESCLASSIFICADOS

Razão Social	Num	Documento	Oferta Inicial	Oferta Final	Dif.(%)	ME
--------------	-----	-----------	----------------	--------------	---------	----

INABILITADOS

Razão Social	Num	Documento	Oferta Inicial	Oferta Final	Dif.(%)	ME
--------------	-----	-----------	----------------	--------------	---------	----

MOVIMENTOS DO LOTE

22/08/2023 09:30:30	PUBLICADO				
24/08/2023 08:00:00	RECEPÇÃO DE PROPOSTAS				
05/09/2023 08:00:00	ANÁLISE DE PROPOSTAS				
05/09/2023 09:29:47	DISPUTA				
05/09/2023 09:29:47	LANCE	CINDY DENISE NOLTE - TIBAGI - ME (PARTICIPANTE 037)			511,97
05/09/2023 09:29:47	LANCE	DAVANTI MAQUINAS, MOVEIS E EQUIPAMENTOS INDUSTRIAIS LTDA			511,97
05/09/2023 09:29:47	LANCE	MARCIO LARA ASSUNÇÃO SERVIÇOS E COMÉRCIO LTDA			511,00
05/09/2023 09:29:47	LANCE	49.524.857 FABIANA CAMARERO DE BARROS (PARTICIPANTE 026)			511,97
05/09/2023 09:31:44	LANCE	CINDY DENISE NOLTE - TIBAGI - ME (PARTICIPANTE 037)			510,95
05/09/2023 09:32:27	LANCE	49.524.857 FABIANA CAMARERO DE BARROS (PARTICIPANTE 026)			505,00
05/09/2023 09:33:21	LANCE	CINDY DENISE NOLTE - TIBAGI - ME (PARTICIPANTE 037)			504,95
05/09/2023 09:36:11	LANCE	49.524.857 FABIANA CAMARERO DE BARROS (PARTICIPANTE 026)			503,00
05/09/2023 09:37:34	LANCE	CINDY DENISE NOLTE - TIBAGI - ME (PARTICIPANTE 037)			502,95
05/09/2023 09:37:56	LANCE	DAVANTI MAQUINAS, MOVEIS E EQUIPAMENTOS INDUSTRIAIS LTDA			502,94
05/09/2023 09:37:56	PRORROGAÇÃO AUTOMÁTICA				
05/09/2023 09:39:14	LANCE	49.524.857 FABIANA CAMARERO DE BARROS (PARTICIPANTE 026)			500,00
05/09/2023 09:39:24	LANCE	DAVANTI MAQUINAS, MOVEIS E EQUIPAMENTOS INDUSTRIAIS LTDA			499,99
05/09/2023 09:39:48	LANCE	49.524.857 FABIANA CAMARERO DE BARROS (PARTICIPANTE 026)			495,00
05/09/2023 09:39:51	LANCE	DAVANTI MAQUINAS, MOVEIS E EQUIPAMENTOS INDUSTRIAIS LTDA			494,99
05/09/2023 09:40:00	LANCE	49.524.857 FABIANA CAMARERO DE BARROS (PARTICIPANTE 026)			490,00
05/09/2023 09:40:04	LANCE	MARCIO LARA ASSUNÇÃO SERVIÇOS E COMÉRCIO LTDA			494,00
05/09/2023 09:40:08	LANCE	DAVANTI MAQUINAS, MOVEIS E EQUIPAMENTOS INDUSTRIAIS LTDA			489,99
05/09/2023 09:40:11	LANCE	MARCIO LARA ASSUNÇÃO SERVIÇOS E COMÉRCIO LTDA			489,00
05/09/2023 09:40:22	LANCE	DAVANTI MAQUINAS, MOVEIS E EQUIPAMENTOS INDUSTRIAIS LTDA			488,99
05/09/2023 09:41:01	LANCE	MARCIO LARA ASSUNÇÃO SERVIÇOS E COMÉRCIO LTDA			488,00
05/09/2023 09:41:03	LANCE	49.524.857 FABIANA CAMARERO DE BARROS (PARTICIPANTE 026)			485,00
05/09/2023 09:41:13	LANCE	DAVANTI MAQUINAS, MOVEIS E EQUIPAMENTOS INDUSTRIAIS LTDA			484,99



MUNICÍPIO DE JAGUARIAIVA
JAGUARIAÍVA-PR

05/09/2023 09:41:25	LANCE	49.524.857 FABIANA CAMARERO DE BARROS (PARTICIPANTE 026)	480,00
05/09/2023 09:41:35	LANCE	DAVANTI MAQUINAS, MOVEIS E EQUIPAMENTOS INDUSTRIAIS LTDA	479,99
05/09/2023 09:41:43	LANCE	49.524.857 FABIANA CAMARERO DE BARROS (PARTICIPANTE 026)	475,00
05/09/2023 09:41:52	LANCE	DAVANTI MAQUINAS, MOVEIS E EQUIPAMENTOS INDUSTRIAIS LTDA	474,99
05/09/2023 09:42:05	LANCE	MARCIO LARA ASSUNÇÃO SERVIÇOS E COMÉRCIO LTDA	474,00
05/09/2023 09:42:13	LANCE	DAVANTI MAQUINAS, MOVEIS E EQUIPAMENTOS INDUSTRIAIS LTDA	473,99
05/09/2023 09:42:27	LANCE	49.524.857 FABIANA CAMARERO DE BARROS (PARTICIPANTE 026)	470,00
05/09/2023 09:43:28	LANCE	MARCIO LARA ASSUNÇÃO SERVIÇOS E COMÉRCIO LTDA	469,90
05/09/2023 09:44:13	LANCE	49.524.857 FABIANA CAMARERO DE BARROS (PARTICIPANTE 026)	468,00
05/09/2023 09:44:39	LANCE	MARCIO LARA ASSUNÇÃO SERVIÇOS E COMÉRCIO LTDA	467,00
05/09/2023 09:45:10	LANCE	49.524.857 FABIANA CAMARERO DE BARROS (PARTICIPANTE 026)	465,00
05/09/2023 09:45:15	LANCE	MARCIO LARA ASSUNÇÃO SERVIÇOS E COMÉRCIO LTDA	464,00
05/09/2023 09:46:34	LANCE	49.524.857 FABIANA CAMARERO DE BARROS (PARTICIPANTE 026)	460,00
05/09/2023 09:46:41	LANCE	MARCIO LARA ASSUNÇÃO SERVIÇOS E COMÉRCIO LTDA	459,00
05/09/2023 09:47:56	LANCE	49.524.857 FABIANA CAMARERO DE BARROS (PARTICIPANTE 026)	455,00
05/09/2023 09:48:06	LANCE	MARCIO LARA ASSUNÇÃO SERVIÇOS E COMÉRCIO LTDA	450,00
05/09/2023 09:48:55	LANCE	49.524.857 FABIANA CAMARERO DE BARROS (PARTICIPANTE 026)	449,00
05/09/2023 09:49:04	LANCE	MARCIO LARA ASSUNÇÃO SERVIÇOS E COMÉRCIO LTDA	448,00
05/09/2023 09:51:10	NOTIFICAÇÃO	SISTEMA	
O detentor da melhor oferta da etapa de lances é MARCIO LARA ASSUNÇÃO SERVIÇOS E COMÉRCIO LTDA			
05/09/2023 09:51:11	HABILITAÇÃO		
05/09/2023 09:51:11	NOTIFICAÇÃO	SISTEMA	
Para compor o cadastro de reserva deste lote, clique no botão Cadastro Reserva			

LOTE 39 - HABILITAÇÃO
39 - LIQUIDIFICADOR INDUSTRIAL 1L

VALORES UNITÁRIOS FINAIS

Item: 39	Unidade: UNIDADE	Marca: KD ELETRO	Modelo: 2L
Descrição: LIQUIDIFICADOR INDUSTRIAL CAPACIDADE 01 LITROSDimensao: 40,5 x 21 x 19,5Peso: 2,27 kgRotacao: 18.000 rpmconsumo: 0,9 kw/horaUtilidade: Triturar produtos diversos com adicao de liquido.Corpo e copo confeccionado em aco inox 304			
Quantidade: 7	Valor Unit.: 414,50	Valor Total: 2.901,50	

CLASSIFICAÇÃO

Razão Social	Num Documento	Oferta Inicial	Oferta Final	Dif.(%)	ME
1 MARCIO LARA ASSUNÇÃO SERVIÇOS E	101 40.665.596/0001-63	414,50	414,50		Sim

DESCLASSIFICADOS

Razão Social	Num Documento	Oferta Inicial	Oferta Final	Dif.(%)	ME
--------------	---------------	----------------	--------------	---------	----

INABILITADOS

Razão Social	Num Documento	Oferta Inicial	Oferta Final	Dif.(%)	ME
--------------	---------------	----------------	--------------	---------	----

MOVIMENTOS DO LOTE

22/08/2023 09:30:30	PUBLICADO				
24/08/2023 08:00:00	RECEPÇÃO DE PROPOSTAS				
05/09/2023 08:00:00	ANÁLISE DE PROPOSTAS				
05/09/2023 09:30:36	DISPUTA				
05/09/2023 09:30:36	LANCE	MARCIO LARA ASSUNÇÃO SERVIÇOS E COMÉRCIO LTDA			414,50



MUNICÍPIO DE JAGUARIAIVA
JAGUARIAÍVA-PR

05/09/2023 09:40:37 NOTIFICAÇÃO SISTEMA

O detentor da melhor oferta da etapa de lances é MARCIO LARA ASSUNÇÃO SERVIÇOS E COMÉRCIO LTDA

05/09/2023 09:40:38 HABILITAÇÃO

05/09/2023 09:40:38 NOTIFICAÇÃO SISTEMA

Para compor o cadastro de reserva deste lote, clique no botão Cadastro Reserva

LOTE 40 - HABILITAÇÃO
40 - PROCESSADOR DE ALIMENTOS INDUSTRIAL-

VALORES UNITÁRIOS FINAIS

Item: 40	Unidade: UNIDADE	Marca: COPAMETAL	Modelo: MPM
Descrição: PROCESSADOR DE ALIMENTOS INDUSTRIAL Modelo: PA-7 Potencia do Motor: 0,5CV Potencia nominal: 600 W Frequencia: 60Hz Tensao: 110 ou 220V Altura: 520.00 mm Largura: 290.00 mm Profundidade: 520.00 mm Peso Liquido: 25.10 kg Peso Bruto: 28.60 kg C. Fiscal: 84386000 Producao: 250 kg/h Rotacao do Disco: 438 rpm Diametro do Bocal MENOR: 48 mm Quais discos acompanham este produto e a descricao de cada um? - Disco Z3 - Desfiador 3 mm - Disco Z5 - Desfiador 5 mm - Disco Z8 - Desfiador 8 mm - Disco E1 - Fatiador 1 mm - Disco E3 - Fatiador 3 mm - Disco V - Ralador - Disco H7 - Desfiador quadrado 7 mm Quantidade: 3			
Valor Unit.: 3.989,90			Valor Total: 11.969,70

CLASSIFICAÇÃO

Razão Social	Num	Documento	Oferta Inicial	Oferta Final	Dif.(%)	ME
1 MARCIO LARA ASSUNÇÃO SERVIÇOS E	138	40.665.596/0001-63	4.118,90	3.989,90		Sim
2 49.524.857 FABIANA CAMARERO DE	089	49.524.857/0001-08	5.000,00	3.990,00	0,00	Sim
3 DAVANTI MAQUINAS, MOVEIS E	105	44.259.236/0001-12	4.119,64	4.039,99	1,25	Sim
4 LUIZ RICARDO BUENO ME	073	30.219.220/0001-71	4.119,65	4.119,65	1,97	Sim

DESCCLASSIFICADOS

Razão Social	Num	Documento	Oferta Inicial	Oferta Final	Dif.(%)	ME
--------------	-----	-----------	----------------	--------------	---------	----

INABILITADOS

Razão Social	Num	Documento	Oferta Inicial	Oferta Final	Dif.(%)	ME
--------------	-----	-----------	----------------	--------------	---------	----

MOVIMENTOS DO LOTE

22/08/2023 09:30:30	PUBLICADO				
24/08/2023 08:00:00	RECEPÇÃO DE PROPOSTAS				
05/09/2023 08:00:00	ANÁLISE DE PROPOSTAS				
05/09/2023 09:34:25	DISPUTA				
05/09/2023 09:34:25	LANCE	DAVANTI MAQUINAS, MOVEIS E EQUIPAMENTOS INDUSTRIAIS LTDA			4.119,64
05/09/2023 09:34:25	LANCE	LUIZ RICARDO BUENO ME (PARTICIPANTE 073)			4.119,65
05/09/2023 09:34:25	LANCE	MARCIO LARA ASSUNÇÃO SERVIÇOS E COMÉRCIO LTDA			4.118,90
05/09/2023 09:34:25	LANCE	49.524.857 FABIANA CAMARERO DE BARROS (PARTICIPANTE 089)			5.000,00
05/09/2023 09:41:19	LANCE	49.524.857 FABIANA CAMARERO DE BARROS (PARTICIPANTE 089)			4.115,00
05/09/2023 09:42:40	LANCE	DAVANTI MAQUINAS, MOVEIS E EQUIPAMENTOS INDUSTRIAIS LTDA			4.114,99
05/09/2023 09:42:41	PRORROGAÇÃO AUTOMÁTICA				
05/09/2023 09:43:41	LANCE	49.524.857 FABIANA CAMARERO DE BARROS (PARTICIPANTE 089)			4.110,00
05/09/2023 09:43:47	LANCE	DAVANTI MAQUINAS, MOVEIS E EQUIPAMENTOS INDUSTRIAIS LTDA			4.109,99
05/09/2023 09:44:03	LANCE	MARCIO LARA ASSUNÇÃO SERVIÇOS E COMÉRCIO LTDA			4.109,00
05/09/2023 09:44:07	LANCE	49.524.857 FABIANA CAMARERO DE BARROS (PARTICIPANTE 089)			4.100,00
05/09/2023 09:44:08	LANCE	DAVANTI MAQUINAS, MOVEIS E EQUIPAMENTOS INDUSTRIAIS LTDA			4.108,99
05/09/2023 09:44:14	LANCE	DAVANTI MAQUINAS, MOVEIS E EQUIPAMENTOS INDUSTRIAIS LTDA			4.099,99
05/09/2023 09:44:35	LANCE	49.524.857 FABIANA CAMARERO DE BARROS (PARTICIPANTE 089)			4.090,00



MUNICIPIO DE JAGUARIAIVA
JAGUARIAIVA-PR

05/09/2023 09:44:44	LANCE	DAVANTI MAQUINAS, MOVEIS E EQUIPAMENTOS INDUSTRIAIS LTDA	4.089,99
05/09/2023 09:44:53	LANCE	MARCIO LARA ASSUNÇÃO SERVIÇOS E COMÉRCIO LTDA	4.080,00
05/09/2023 09:44:57	LANCE	DAVANTI MAQUINAS, MOVEIS E EQUIPAMENTOS INDUSTRIAIS LTDA	4.079,99
05/09/2023 09:45:20	LANCE	49.524.857 FABIANA CAMARERO DE BARROS (PARTICIPANTE 089)	4.075,00
05/09/2023 09:45:21	LANCE	MARCIO LARA ASSUNÇÃO SERVIÇOS E COMÉRCIO LTDA	4.079,00
05/09/2023 09:45:25	LANCE	MARCIO LARA ASSUNÇÃO SERVIÇOS E COMÉRCIO LTDA	4.070,00
05/09/2023 09:45:32	LANCE	DAVANTI MAQUINAS, MOVEIS E EQUIPAMENTOS INDUSTRIAIS LTDA	4.074,99
05/09/2023 09:45:43	LANCE	DAVANTI MAQUINAS, MOVEIS E EQUIPAMENTOS INDUSTRIAIS LTDA	4.069,99
05/09/2023 09:45:58	LANCE	MARCIO LARA ASSUNÇÃO SERVIÇOS E COMÉRCIO LTDA	4.060,00
05/09/2023 09:46:04	LANCE	49.524.857 FABIANA CAMARERO DE BARROS (PARTICIPANTE 089)	4.050,00
05/09/2023 09:46:16	LANCE	MARCIO LARA ASSUNÇÃO SERVIÇOS E COMÉRCIO LTDA	4.040,00
05/09/2023 09:46:18	LANCE	DAVANTI MAQUINAS, MOVEIS E EQUIPAMENTOS INDUSTRIAIS LTDA	4.049,99
05/09/2023 09:46:35	LANCE	DAVANTI MAQUINAS, MOVEIS E EQUIPAMENTOS INDUSTRIAIS LTDA	4.039,99
05/09/2023 09:46:41	LANCE	49.524.857 FABIANA CAMARERO DE BARROS (PARTICIPANTE 089)	4.030,00
05/09/2023 09:46:54	LANCE	MARCIO LARA ASSUNÇÃO SERVIÇOS E COMÉRCIO LTDA	4.020,00
05/09/2023 09:48:02	LANCE	49.524.857 FABIANA CAMARERO DE BARROS (PARTICIPANTE 089)	4.015,00
05/09/2023 09:48:12	LANCE	MARCIO LARA ASSUNÇÃO SERVIÇOS E COMÉRCIO LTDA	4.014,00
05/09/2023 09:48:18	LANCE	49.524.857 FABIANA CAMARERO DE BARROS (PARTICIPANTE 089)	4.010,00
05/09/2023 09:48:52	LANCE	MARCIO LARA ASSUNÇÃO SERVIÇOS E COMÉRCIO LTDA	4.009,00
05/09/2023 09:49:02	LANCE	49.524.857 FABIANA CAMARERO DE BARROS (PARTICIPANTE 089)	3.999,00
05/09/2023 09:49:15	LANCE	MARCIO LARA ASSUNÇÃO SERVIÇOS E COMÉRCIO LTDA	3.998,00
05/09/2023 09:50:37	LANCE	49.524.857 FABIANA CAMARERO DE BARROS (PARTICIPANTE 089)	3.995,00
05/09/2023 09:50:45	LANCE	MARCIO LARA ASSUNÇÃO SERVIÇOS E COMÉRCIO LTDA	3.994,90
05/09/2023 09:51:17	LANCE	49.524.857 FABIANA CAMARERO DE BARROS (PARTICIPANTE 089)	3.990,00
05/09/2023 09:51:34	LANCE	MARCIO LARA ASSUNÇÃO SERVIÇOS E COMÉRCIO LTDA	3.989,90
05/09/2023 09:53:40	NOTIFICAÇÃO	SISTEMA	
O detentor da melhor oferta da etapa de lances é MARCIO LARA ASSUNÇÃO SERVIÇOS E COMÉRCIO LTDA			
05/09/2023 09:53:40	NOTIFICAÇÃO	SISTEMA	
Para compor o cadastro de reserva deste lote, clique no botão Cadastro Reserva			
05/09/2023 09:53:40	HABILITAÇÃO		

LOTE 41 - HABILITAÇÃO
41 - BALANCA DIGITAL PARA COZINHA

VALORES UNITÁRIOS FINAIS

Item: 41	Unidade: Unidades	Marca: ELETRONIC	Modelo: SF-400
Descrição: BALANCA DIGITAL PARA COZINHA - Medida da base de apoio: 13,50 x 13,5cm Carga maxima: 5kg Base de aco inox Tara minima 1g			
Quantidade: 3	Valor Unit.: 459,95	Valor Total: 1.379,85	

CLASSIFICAÇÃO

Razão Social	Num Documento	Oferta Inicial	Oferta Final	Dif.(%)	ME
1 CINDY DENISE NOLTE - TIBAGI - ME	064 29.774.483/0001-63	462,34	459,95		Sim
2 MARCIO LARA ASSUNÇÃO SERVIÇOS E	022 40.665.596/0001-63	460,00	460,00	0,01	Sim
3 SUPER FRIO EQUIPAMENTOS	071 34.411.125/0001-26	460,00	460,00	0,00	Sim
4 UNIFA COMERCIO DE EQUIPAMENTOS	075 88.442.553/0001-45	462,34	462,34	0,51	Sim
5 49.524.857 FABIANA CAMARERO DE	094 49.524.857/0001-08	462,34	462,34	0,00	Sim



MUNICÍPIO DE JAGUARIAIVA
JAGUARIAÍVA-PR

6 LUIZ RICARDO BUENO ME 031 30.219.220/0001-71 462,34 462,34 0,00 Sim

DESCLASSIFICADOS

Razão Social	Num Documento	Oferta Inicial	Oferta Final	Dif.(%)	ME
--------------	---------------	----------------	--------------	---------	----

INABILITADOS

Razão Social	Num Documento	Oferta Inicial	Oferta Final	Dif.(%)	ME
--------------	---------------	----------------	--------------	---------	----

MOVIMENTOS DO LOTE

22/08/2023 09:30:30 PUBLICADO
24/08/2023 08:00:00 RECEPÇÃO DE PROPOSTAS
05/09/2023 08:00:00 ANÁLISE DE PROPOSTAS
05/09/2023 09:36:24 DISPUTA
05/09/2023 09:36:24 LANCE SUPER FRIO EQUIPAMENTOS COMERCIAIS LTDA (PARTICIPANTE 071) 460,00
05/09/2023 09:36:24 LANCE LUIZ RICARDO BUENO ME (PARTICIPANTE 031) 462,34
05/09/2023 09:36:24 LANCE UNIFA COMERCIO DE EQUIPAMENTOS AGRO-INDUSTRIAIS LTDA 462,34
05/09/2023 09:36:24 LANCE CINDY DENISE NOLTE - TIBAGI - ME (PARTICIPANTE 064) 462,34
05/09/2023 09:36:24 LANCE MARCIO LARA ASSUNÇÃO SERVIÇOS E COMÉRCIO LTDA 460,00
05/09/2023 09:36:24 LANCE 49.524.857 FABIANA CAMARERO DE BARROS (PARTICIPANTE 094) 462,34
05/09/2023 09:39:00 LANCE CINDY DENISE NOLTE - TIBAGI - ME (PARTICIPANTE 064) 459,95
05/09/2023 09:46:31 NOTIFICAÇÃO SISTEMA
Alguns participantes do lote ofertaram valores iguais de proposta/lance. O sorteio entre eles foi realizado.
05/09/2023 09:46:31 NOTIFICAÇÃO SISTEMA
O detentor da melhor oferta da etapa de lances é CINDY DENISE NOLTE - TIBAGI - ME
05/09/2023 09:46:31 NOTIFICAÇÃO SISTEMA
Para compor o cadastro de reserva deste lote, clique no botão Cadastro Reserva
05/09/2023 09:46:31 HABILITAÇÃO

LOTE 42 - HABILITAÇÃO
42 - ESPREMEDOR DE SUCO PROFISISONAL EM INOX 500W

VALORES UNITÁRIOS FINAIS

Item: 42 Unidade: UNIDADE Marca: COLOMBO Modelo: EXTRATOR POWER 0707
Descrição: ESPREMEDOR DE SUCO PROFISISONAL EM INOX 500W INFORMACOES TECNICASCor: InoxMATERIAL - CORPO: InoxALIMENTACAO - VOLTAGEM: Bivolt Manual (Chave seletora embaixo do motor)POTENCIA: 500 Wats 1/2 HPFREQUENCIA: 50/ 60 GHZROTACAO: 3.545 RPM.DIMENSOES DO PRODUTO:ALTURA: 35,5 CMLARGURA: 23 CMPROFUNDIDADE: 18
CMPESO: 3.700 KGPossuir 01 Copo (suco) em PP 500 ML, 01 Peneira para copo em PP, 01 Castanha pequena em poliestireno (limao), 01 Castanha grande em poliestireno (laranja), 01 Cupula com bica, 01 Tampa em aluminio.
Quantidade: 5 Valor Unit.: 248,00 Valor Total: 1.240,00

CLASSIFICAÇÃO

Razão Social	Num Documento	Oferta Inicial	Oferta Final	Dif.(%)	ME
1 SUPER FRIO EQUIPAMENTOS	057 34.411.125/0001-26	280,00	248,00		Sim
2 CINDY DENISE NOLTE - TIBAGI - ME	048 29.774.483/0001-63	286,05	279,85	12,84	Sim
3 RB DISTRIBUIDORA E COMÉRCIO	118 39.782.004/0001-04	286,05	279,90	0,02	Sim
4 MARCIO LARA ASSUNÇÃO SERVIÇOS E	128 40.665.596/0001-63	286,00	286,00	2,18	Sim
5 LUIZ RICARDO BUENO ME	119 30.219.220/0001-71	286,05	286,05	0,02	Sim

DESCLASSIFICADOS

Razão Social	Num Documento	Oferta Inicial	Oferta Final	Dif.(%)	ME
--------------	---------------	----------------	--------------	---------	----

INABILITADOS



MUNICÍPIO DE JAGUARIAIVA
JAGUARIAÍVA-PR

Razão Social Num Documento Oferta Inicial Oferta Final Dif.(%) ME

MOVIMENTOS DO LOTE

22/08/2023 09:30:30	PUBLICADO		
24/08/2023 08:00:00	RECEPÇÃO DE PROPOSTAS		
05/09/2023 08:00:00	ANÁLISE DE PROPOSTAS		
05/09/2023 09:36:25	DISPUTA		
05/09/2023 09:36:25	LANCE	SUPER FRIO EQUIPAMENTOS COMERCIAIS LTDA (PARTICIPANTE 057)	280,00
05/09/2023 09:36:25	LANCE	LUIZ RICARDO BUENO ME (PARTICIPANTE 119)	286,05
05/09/2023 09:36:25	LANCE	RB DISTRIBUIDORA E COMÉRCIO ATACADISTA DE MERCADORIAS EM	286,05
05/09/2023 09:36:25	LANCE	CINDY DENISE NOLTE - TIBAGI - ME (PARTICIPANTE 048)	286,05
05/09/2023 09:36:25	LANCE	MARCIO LARA ASSUNÇÃO SERVIÇOS E COMÉRCIO LTDA	286,00
05/09/2023 09:37:41	LANCE	RB DISTRIBUIDORA E COMÉRCIO ATACADISTA DE MERCADORIAS EM	279,90
05/09/2023 09:42:47	LANCE	CINDY DENISE NOLTE - TIBAGI - ME (PARTICIPANTE 048)	279,85
05/09/2023 09:42:50	LANCE	SUPER FRIO EQUIPAMENTOS COMERCIAIS LTDA (PARTICIPANTE 057)	248,00
05/09/2023 09:46:31	NOTIFICAÇÃO SISTEMA		
O detentor da melhor oferta da etapa de lances é SUPER FRIO EQUIPAMENTOS COMERCIAIS LTDA			
05/09/2023 09:46:31	NOTIFICAÇÃO SISTEMA		
Para compor o cadastro de reserva deste lote, clique no botão Cadastro Reserva			
05/09/2023 09:46:31	HABILITAÇÃO		

LOTE 43 - HABILITAÇÃO
43 - BATEDEIRA PLANETARIA 750W CINZA COM TIGELA INOX 5L 127V

VALORES UNITÁRIOS FINAIS

Item: 43	Unidade: UNIDADE	Marca: ELETROLUX	Modelo: EKM40
Descrição: BATEDEIRA PLANETARIA 750W CINZA COM TIGELA INOX 5L 127V INFORMACOES TECNICAS Cor preta Tigela Inox 5LVoltagem 127V 3 Batedores Altura: 33,7 cmLargura: 37,9 cm Profundidade: 22,6 cm Peso: 3,45 Kg Possuir 12 velocidades + pulse			
Quantidade: 3	Valor Unit.: 665,00	Valor Total: 1.995,00	

CLASSIFICAÇÃO

Razão Social	Num	Documento	Oferta Inicial	Oferta Final	Dif.(%)	ME
1 MARCIO LARA ASSUNÇÃO SERVIÇOS E	056	40.665.596/0001-63	1.115,90	665,00		Sim
2 LUIZ RICARDO BUENO ME	052	30.219.220/0001-71	1.116,30	666,00	0,15	Sim
3 NEUZA WEIZANI SINKUEVITZ	147	44.923.685/0001-13	1.116,30	679,00	1,95	Sim
4 RB DISTRIBUIDORA E COMÉRCIO	001	39.782.004/0001-04	1.116,30	849,90	25,17	Sim
5 CINDY DENISE NOLTE - TIBAGI - ME	045	29.774.483/0001-63	1.116,30	1.104,95	30,01	Sim
6 UNIFA COMERCIO DE EQUIPAMENTOS	055	88.442.553/0001-45	1.116,30	1.116,30	1,03	Sim

DESCLASSIFICADOS

Razão Social	Num	Documento	Oferta Inicial	Oferta Final	Dif.(%)	ME
INABILITADOS						
Razão Social	Num	Documento	Oferta Inicial	Oferta Final	Dif.(%)	ME

MOVIMENTOS DO LOTE

22/08/2023 09:30:30	PUBLICADO		
24/08/2023 08:00:00	RECEPÇÃO DE PROPOSTAS		
05/09/2023 08:00:00	ANÁLISE DE PROPOSTAS		



**MUNICÍPIO DE JAGUARIAÍVA
JAGUARIAÍVA-PR**

05/09/2023 09:38:34 **DISPUTA**

05/09/2023 09:38:34	LANCE	MARCIO LARA ASSUNÇÃO SERVIÇOS E COMÉRCIO LTDA	1.115,90
05/09/2023 09:38:34	LANCE	RB DISTRIBUIDORA E COMÉRCIO ATACADISTA DE MERCADORIAS EM	1.116,30
05/09/2023 09:38:34	LANCE	CINDY DENISE NOLTE - TIBAGI - ME (PARTICIPANTE 045)	1.116,30
05/09/2023 09:38:34	LANCE	LUIZ RICARDO BUENO ME (PARTICIPANTE 052)	1.116,30
05/09/2023 09:38:34	LANCE	UNIFA COMERCIO DE EQUIPAMENTOS AGRO-INDUSTRIAIS LTDA	1.116,30
05/09/2023 09:38:34	LANCE	NEUZA WEIZANI SINKUEVITZ (PARTICIPANTE 147)	1.116,30
05/09/2023 09:39:16	LANCE	RB DISTRIBUIDORA E COMÉRCIO ATACADISTA DE MERCADORIAS EM	1.115,00
05/09/2023 09:40:09	LANCE	NEUZA WEIZANI SINKUEVITZ (PARTICIPANTE 147)	1.114,00
05/09/2023 09:43:31	LANCE	RB DISTRIBUIDORA E COMÉRCIO ATACADISTA DE MERCADORIAS EM	113,90
05/09/2023 09:43:48	LANCE	CINDY DENISE NOLTE - TIBAGI - ME (PARTICIPANTE 045)	1.113,95
05/09/2023 09:44:17	MENSAGEM	RB DISTRIBUIDORA E COMÉRCIO ATACADISTA DE MERCADORIAS	
Bom dia, por gentileza cancelar lance, digitado incorreto.			
05/09/2023 09:44:31	NOTIFICAÇÃO SISTEMA		
O lance do PARTICIPANTE 001 no valor de 113,90 foi cancelado.			
05/09/2023 09:44:46	LANCE	NEUZA WEIZANI SINKUEVITZ (PARTICIPANTE 147)	1.113,90
05/09/2023 09:44:49	MENSAGEM	PREGOEIRO	
PARA PARTICIPANTE 001: Solicitação atendida.			
05/09/2023 09:44:52	LANCE	RB DISTRIBUIDORA E COMÉRCIO ATACADISTA DE MERCADORIAS EM	1.113,00
05/09/2023 09:45:07	MENSAGEM	RB DISTRIBUIDORA E COMÉRCIO ATACADISTA DE MERCADORIAS	
Obrigada			
05/09/2023 09:45:37	LANCE	NEUZA WEIZANI SINKUEVITZ (PARTICIPANTE 147)	1.112,95
05/09/2023 09:45:50	LANCE	RB DISTRIBUIDORA E COMÉRCIO ATACADISTA DE MERCADORIAS EM	1.112,00
05/09/2023 09:46:41	LANCE	CINDY DENISE NOLTE - TIBAGI - ME (PARTICIPANTE 045)	1.111,95
05/09/2023 09:46:41	PRORROGAÇÃO AUTOMÁTICA		
05/09/2023 09:46:51	LANCE	NEUZA WEIZANI SINKUEVITZ (PARTICIPANTE 147)	1.110,00
05/09/2023 09:47:21	LANCE	RB DISTRIBUIDORA E COMÉRCIO ATACADISTA DE MERCADORIAS EM	1.109,00
05/09/2023 09:47:33	LANCE	LUIZ RICARDO BUENO ME (PARTICIPANTE 052)	1.108,99
05/09/2023 09:47:34	LANCE	NEUZA WEIZANI SINKUEVITZ (PARTICIPANTE 147)	1.108,00
05/09/2023 09:47:43	LANCE	LUIZ RICARDO BUENO ME (PARTICIPANTE 052)	1.107,99
05/09/2023 09:47:45	LANCE	RB DISTRIBUIDORA E COMÉRCIO ATACADISTA DE MERCADORIAS EM	1.105,00
05/09/2023 09:47:57	LANCE	LUIZ RICARDO BUENO ME (PARTICIPANTE 052)	1.104,99
05/09/2023 09:48:12	LANCE	CINDY DENISE NOLTE - TIBAGI - ME (PARTICIPANTE 045)	1.104,95
05/09/2023 09:48:26	LANCE	RB DISTRIBUIDORA E COMÉRCIO ATACADISTA DE MERCADORIAS EM	1.104,00
05/09/2023 09:48:28	LANCE	LUIZ RICARDO BUENO ME (PARTICIPANTE 052)	1.104,90
05/09/2023 09:48:37	LANCE	LUIZ RICARDO BUENO ME (PARTICIPANTE 052)	1.103,99
05/09/2023 09:49:00	LANCE	NEUZA WEIZANI SINKUEVITZ (PARTICIPANTE 147)	998,00
05/09/2023 09:49:13	LANCE	LUIZ RICARDO BUENO ME (PARTICIPANTE 052)	997,99
05/09/2023 09:49:32	LANCE	NEUZA WEIZANI SINKUEVITZ (PARTICIPANTE 147)	995,30
05/09/2023 09:49:42	LANCE	MARCIO LARA ASSUNÇÃO SERVIÇOS E COMÉRCIO LTDA	995,00
05/09/2023 09:49:54	LANCE	NEUZA WEIZANI SINKUEVITZ (PARTICIPANTE 147)	990,00
05/09/2023 09:49:59	LANCE	LUIZ RICARDO BUENO ME (PARTICIPANTE 052)	994,99
05/09/2023 09:50:01	LANCE	MARCIO LARA ASSUNÇÃO SERVIÇOS E COMÉRCIO LTDA	989,00
05/09/2023 09:50:11	LANCE	NEUZA WEIZANI SINKUEVITZ (PARTICIPANTE 147)	988,00
05/09/2023 09:50:24	LANCE	LUIZ RICARDO BUENO ME (PARTICIPANTE 052)	987,99



**MUNICÍPIO DE JAGUARIAÍVA
JAGUARIAÍVA-PR**

05/09/2023 09:50:39	LANCE	MARCIO LARA ASSUNÇÃO SERVIÇOS E COMÉRCIO LTDA	986,00
05/09/2023 09:50:48	LANCE	NEUZA WEIZANI SINKUEVITZ (PARTICIPANTE 147)	984,00
05/09/2023 09:50:48	LANCE	LUIZ RICARDO BUENO ME (PARTICIPANTE 052)	986,99
05/09/2023 09:50:56	LANCE	MARCIO LARA ASSUNÇÃO SERVIÇOS E COMÉRCIO LTDA	983,00
05/09/2023 09:50:57	LANCE	LUIZ RICARDO BUENO ME (PARTICIPANTE 052)	983,99
05/09/2023 09:51:07	LANCE	LUIZ RICARDO BUENO ME (PARTICIPANTE 052)	982,99
05/09/2023 09:51:21	LANCE	NEUZA WEIZANI SINKUEVITZ (PARTICIPANTE 147)	978,00
05/09/2023 09:51:33	LANCE	LUIZ RICARDO BUENO ME (PARTICIPANTE 052)	977,99
05/09/2023 09:51:41	LANCE	NEUZA WEIZANI SINKUEVITZ (PARTICIPANTE 147)	975,00
05/09/2023 09:51:53	LANCE	LUIZ RICARDO BUENO ME (PARTICIPANTE 052)	974,99
05/09/2023 09:52:01	LANCE	NEUZA WEIZANI SINKUEVITZ (PARTICIPANTE 147)	968,00
05/09/2023 09:52:13	LANCE	LUIZ RICARDO BUENO ME (PARTICIPANTE 052)	967,99
05/09/2023 09:52:34	LANCE	RB DISTRIBUIDORA E COMÉRCIO ATACADISTA DE MERCADORIAS EM	967,50
05/09/2023 09:52:42	LANCE	LUIZ RICARDO BUENO ME (PARTICIPANTE 052)	967,49
05/09/2023 09:52:45	LANCE	MARCIO LARA ASSUNÇÃO SERVIÇOS E COMÉRCIO LTDA	967,00
05/09/2023 09:52:53	LANCE	NEUZA WEIZANI SINKUEVITZ (PARTICIPANTE 147)	965,00
05/09/2023 09:52:53	LANCE	LUIZ RICARDO BUENO ME (PARTICIPANTE 052)	966,99
05/09/2023 09:53:01	LANCE	LUIZ RICARDO BUENO ME (PARTICIPANTE 052)	964,99
05/09/2023 09:53:17	LANCE	MARCIO LARA ASSUNÇÃO SERVIÇOS E COMÉRCIO LTDA	960,00
05/09/2023 09:53:27	LANCE	LUIZ RICARDO BUENO ME (PARTICIPANTE 052)	959,99
05/09/2023 09:53:28	LANCE	NEUZA WEIZANI SINKUEVITZ (PARTICIPANTE 147)	955,00
05/09/2023 09:53:39	LANCE	LUIZ RICARDO BUENO ME (PARTICIPANTE 052)	954,99
05/09/2023 09:53:43	LANCE	MARCIO LARA ASSUNÇÃO SERVIÇOS E COMÉRCIO LTDA	954,00
05/09/2023 09:53:50	LANCE	LUIZ RICARDO BUENO ME (PARTICIPANTE 052)	953,99
05/09/2023 09:53:56	LANCE	MARCIO LARA ASSUNÇÃO SERVIÇOS E COMÉRCIO LTDA	950,00
05/09/2023 09:54:05	LANCE	LUIZ RICARDO BUENO ME (PARTICIPANTE 052)	949,99
05/09/2023 09:54:19	LANCE	NEUZA WEIZANI SINKUEVITZ (PARTICIPANTE 147)	920,00
05/09/2023 09:54:19	LANCE	MARCIO LARA ASSUNÇÃO SERVIÇOS E COMÉRCIO LTDA	940,00
05/09/2023 09:54:26	LANCE	LUIZ RICARDO BUENO ME (PARTICIPANTE 052)	919,99
05/09/2023 09:54:26	LANCE	MARCIO LARA ASSUNÇÃO SERVIÇOS E COMÉRCIO LTDA	910,00
05/09/2023 09:54:35	LANCE	LUIZ RICARDO BUENO ME (PARTICIPANTE 052)	909,99
05/09/2023 09:54:45	LANCE	NEUZA WEIZANI SINKUEVITZ (PARTICIPANTE 147)	898,00
05/09/2023 09:54:58	LANCE	LUIZ RICARDO BUENO ME (PARTICIPANTE 052)	897,99
05/09/2023 09:55:43	LANCE	NEUZA WEIZANI SINKUEVITZ (PARTICIPANTE 147)	895,00
05/09/2023 09:55:56	LANCE	LUIZ RICARDO BUENO ME (PARTICIPANTE 052)	894,99
05/09/2023 09:56:21	LANCE	NEUZA WEIZANI SINKUEVITZ (PARTICIPANTE 147)	890,00
05/09/2023 09:56:33	LANCE	MARCIO LARA ASSUNÇÃO SERVIÇOS E COMÉRCIO LTDA	880,00
05/09/2023 09:56:45	LANCE	NEUZA WEIZANI SINKUEVITZ (PARTICIPANTE 147)	850,00
05/09/2023 09:57:34	LANCE	RB DISTRIBUIDORA E COMÉRCIO ATACADISTA DE MERCADORIAS EM	849,90
05/09/2023 09:57:43	LANCE	LUIZ RICARDO BUENO ME (PARTICIPANTE 052)	849,50
05/09/2023 09:57:44	LANCE	NEUZA WEIZANI SINKUEVITZ (PARTICIPANTE 147)	849,80
05/09/2023 09:57:54	LANCE	NEUZA WEIZANI SINKUEVITZ (PARTICIPANTE 147)	848,50
05/09/2023 09:58:09	LANCE	LUIZ RICARDO BUENO ME (PARTICIPANTE 052)	848,35
05/09/2023 09:58:18	LANCE	NEUZA WEIZANI SINKUEVITZ (PARTICIPANTE 147)	847,00



**MUNICIPIO DE JAGUARIAIVA
JAGUARIAIVA-PR**

05/09/2023 09:58:27	LANCE	LUIZ RICARDO BUENO ME (PARTICIPANTE 052)	846,99
05/09/2023 09:58:35	LANCE	NEUZA WEIZANI SINKUEVITZ (PARTICIPANTE 147)	845,00
05/09/2023 09:58:44	LANCE	LUIZ RICARDO BUENO ME (PARTICIPANTE 052)	844,99
05/09/2023 09:58:51	LANCE	NEUZA WEIZANI SINKUEVITZ (PARTICIPANTE 147)	843,00
05/09/2023 09:58:59	LANCE	LUIZ RICARDO BUENO ME (PARTICIPANTE 052)	842,99
05/09/2023 09:59:08	LANCE	NEUZA WEIZANI SINKUEVITZ (PARTICIPANTE 147)	841,00
05/09/2023 09:59:12	LANCE	MARCIO LARA ASSUNÇÃO SERVIÇOS E COMÉRCIO LTDA	840,00
05/09/2023 09:59:17	LANCE	LUIZ RICARDO BUENO ME (PARTICIPANTE 052)	840,99
05/09/2023 09:59:19	LANCE	NEUZA WEIZANI SINKUEVITZ (PARTICIPANTE 147)	837,00
05/09/2023 09:59:25	LANCE	LUIZ RICARDO BUENO ME (PARTICIPANTE 052)	839,99
05/09/2023 09:59:29	LANCE	MARCIO LARA ASSUNÇÃO SERVIÇOS E COMÉRCIO LTDA	830,00
05/09/2023 09:59:32	LANCE	LUIZ RICARDO BUENO ME (PARTICIPANTE 052)	835,99
05/09/2023 09:59:37	LANCE	LUIZ RICARDO BUENO ME (PARTICIPANTE 052)	829,99
05/09/2023 09:59:38	LANCE	NEUZA WEIZANI SINKUEVITZ (PARTICIPANTE 147)	827,00
05/09/2023 09:59:43	LANCE	MARCIO LARA ASSUNÇÃO SERVIÇOS E COMÉRCIO LTDA	820,00
05/09/2023 09:59:44	LANCE	LUIZ RICARDO BUENO ME (PARTICIPANTE 052)	825,99
05/09/2023 09:59:50	LANCE	LUIZ RICARDO BUENO ME (PARTICIPANTE 052)	819,99
05/09/2023 09:59:59	LANCE	MARCIO LARA ASSUNÇÃO SERVIÇOS E COMÉRCIO LTDA	819,00
05/09/2023 10:00:10	LANCE	LUIZ RICARDO BUENO ME (PARTICIPANTE 052)	818,99
05/09/2023 10:00:13	LANCE	NEUZA WEIZANI SINKUEVITZ (PARTICIPANTE 147)	815,00
05/09/2023 10:00:20	LANCE	LUIZ RICARDO BUENO ME (PARTICIPANTE 052)	814,99
05/09/2023 10:00:23	LANCE	MARCIO LARA ASSUNÇÃO SERVIÇOS E COMÉRCIO LTDA	814,00
05/09/2023 10:00:32	LANCE	LUIZ RICARDO BUENO ME (PARTICIPANTE 052)	813,99
05/09/2023 10:00:33	LANCE	NEUZA WEIZANI SINKUEVITZ (PARTICIPANTE 147)	810,00
05/09/2023 10:00:40	LANCE	LUIZ RICARDO BUENO ME (PARTICIPANTE 052)	809,99
05/09/2023 10:00:47	LANCE	NEUZA WEIZANI SINKUEVITZ (PARTICIPANTE 147)	798,00
05/09/2023 10:00:56	LANCE	LUIZ RICARDO BUENO ME (PARTICIPANTE 052)	797,99
05/09/2023 10:01:07	LANCE	NEUZA WEIZANI SINKUEVITZ (PARTICIPANTE 147)	795,00
05/09/2023 10:01:16	LANCE	LUIZ RICARDO BUENO ME (PARTICIPANTE 052)	794,99
05/09/2023 10:01:25	LANCE	NEUZA WEIZANI SINKUEVITZ (PARTICIPANTE 147)	793,00
05/09/2023 10:01:33	LANCE	LUIZ RICARDO BUENO ME (PARTICIPANTE 052)	792,99
05/09/2023 10:01:39	LANCE	MARCIO LARA ASSUNÇÃO SERVIÇOS E COMÉRCIO LTDA	789,00
05/09/2023 10:01:55	LANCE	LUIZ RICARDO BUENO ME (PARTICIPANTE 052)	787,99
05/09/2023 10:02:07	LANCE	NEUZA WEIZANI SINKUEVITZ (PARTICIPANTE 147)	785,00
05/09/2023 10:02:20	LANCE	LUIZ RICARDO BUENO ME (PARTICIPANTE 052)	784,99
05/09/2023 10:02:30	LANCE	MARCIO LARA ASSUNÇÃO SERVIÇOS E COMÉRCIO LTDA	780,00
05/09/2023 10:02:40	LANCE	LUIZ RICARDO BUENO ME (PARTICIPANTE 052)	779,99
05/09/2023 10:02:42	LANCE	NEUZA WEIZANI SINKUEVITZ (PARTICIPANTE 147)	777,00
05/09/2023 10:02:58	LANCE	LUIZ RICARDO BUENO ME (PARTICIPANTE 052)	776,99
05/09/2023 10:03:00	LANCE	MARCIO LARA ASSUNÇÃO SERVIÇOS E COMÉRCIO LTDA	776,00
05/09/2023 10:03:18	LANCE	NEUZA WEIZANI SINKUEVITZ (PARTICIPANTE 147)	770,00
05/09/2023 10:03:18	LANCE	LUIZ RICARDO BUENO ME (PARTICIPANTE 052)	775,99
05/09/2023 10:03:37	LANCE	LUIZ RICARDO BUENO ME (PARTICIPANTE 052)	769,99
05/09/2023 10:03:54	LANCE	MARCIO LARA ASSUNÇÃO SERVIÇOS E COMÉRCIO LTDA	760,00



MUNICÍPIO DE JAGUARIAIVA
JAGUARIAÍVA-PR

05/09/2023 10:03:56	LANCE	NEUZA WEIZANI SINKUEVITZ (PARTICIPANTE 147)	765,00
05/09/2023 10:04:06	LANCE	LUIZ RICARDO BUENO ME (PARTICIPANTE 052)	759,99
05/09/2023 10:04:11	LANCE	NEUZA WEIZANI SINKUEVITZ (PARTICIPANTE 147)	755,00
05/09/2023 10:04:31	LANCE	LUIZ RICARDO BUENO ME (PARTICIPANTE 052)	754,99
05/09/2023 10:04:44	LANCE	NEUZA WEIZANI SINKUEVITZ (PARTICIPANTE 147)	754,00
05/09/2023 10:04:51	LANCE	LUIZ RICARDO BUENO ME (PARTICIPANTE 052)	753,99
05/09/2023 10:04:58	LANCE	NEUZA WEIZANI SINKUEVITZ (PARTICIPANTE 147)	750,00
05/09/2023 10:05:07	LANCE	LUIZ RICARDO BUENO ME (PARTICIPANTE 052)	749,99
05/09/2023 10:05:18	LANCE	NEUZA WEIZANI SINKUEVITZ (PARTICIPANTE 147)	747,00
05/09/2023 10:05:19	LANCE	MARCIO LARA ASSUNÇÃO SERVIÇOS E COMÉRCIO LTDA	748,00
05/09/2023 10:05:24	LANCE	MARCIO LARA ASSUNÇÃO SERVIÇOS E COMÉRCIO LTDA	740,00
05/09/2023 10:05:25	LANCE	LUIZ RICARDO BUENO ME (PARTICIPANTE 052)	746,99
05/09/2023 10:05:33	LANCE	LUIZ RICARDO BUENO ME (PARTICIPANTE 052)	739,99
05/09/2023 10:05:34	LANCE	NEUZA WEIZANI SINKUEVITZ (PARTICIPANTE 147)	730,00
05/09/2023 10:05:41	LANCE	MARCIO LARA ASSUNÇÃO SERVIÇOS E COMÉRCIO LTDA	737,00
05/09/2023 10:05:42	LANCE	LUIZ RICARDO BUENO ME (PARTICIPANTE 052)	729,99
05/09/2023 10:05:45	LANCE	MARCIO LARA ASSUNÇÃO SERVIÇOS E COMÉRCIO LTDA	720,00
05/09/2023 10:05:52	LANCE	LUIZ RICARDO BUENO ME (PARTICIPANTE 052)	719,99
05/09/2023 10:05:53	LANCE	NEUZA WEIZANI SINKUEVITZ (PARTICIPANTE 147)	699,00
05/09/2023 10:06:05	LANCE	LUIZ RICARDO BUENO ME (PARTICIPANTE 052)	698,99
05/09/2023 10:06:12	LANCE	NEUZA WEIZANI SINKUEVITZ (PARTICIPANTE 147)	695,00
05/09/2023 10:06:17	LANCE	MARCIO LARA ASSUNÇÃO SERVIÇOS E COMÉRCIO LTDA	690,00
05/09/2023 10:06:25	LANCE	NEUZA WEIZANI SINKUEVITZ (PARTICIPANTE 147)	685,00
05/09/2023 10:06:33	LANCE	MARCIO LARA ASSUNÇÃO SERVIÇOS E COMÉRCIO LTDA	680,00
05/09/2023 10:06:41	LANCE	NEUZA WEIZANI SINKUEVITZ (PARTICIPANTE 147)	679,00
05/09/2023 10:06:52	LANCE	MARCIO LARA ASSUNÇÃO SERVIÇOS E COMÉRCIO LTDA	670,00
05/09/2023 10:08:14	LANCE	LUIZ RICARDO BUENO ME (PARTICIPANTE 052)	669,99
05/09/2023 10:08:55	LANCE	MARCIO LARA ASSUNÇÃO SERVIÇOS E COMÉRCIO LTDA	669,00
05/09/2023 10:09:16	LANCE	LUIZ RICARDO BUENO ME (PARTICIPANTE 052)	668,00
05/09/2023 10:09:31	LANCE	MARCIO LARA ASSUNÇÃO SERVIÇOS E COMÉRCIO LTDA	667,00
05/09/2023 10:09:45	LANCE	LUIZ RICARDO BUENO ME (PARTICIPANTE 052)	666,00
05/09/2023 10:09:51	LANCE	MARCIO LARA ASSUNÇÃO SERVIÇOS E COMÉRCIO LTDA	665,00
05/09/2023 10:11:51	NOTIFICAÇÃO	SISTEMA	
O detentor da melhor oferta da etapa de lances é MARCIO LARA ASSUNÇÃO SERVIÇOS E COMÉRCIO LTDA			
05/09/2023 10:11:51	NOTIFICAÇÃO	SISTEMA	
Para compor o cadastro de reserva deste lote, clique no botão Cadastro Reserva			
05/09/2023 10:11:51	HABILITAÇÃO		

LOTE 44 - HABILITAÇÃO
44 - TERMOMETRO DIGITAL INTERNO/EXTERNO MAX/MIN
VALORES UNITÁRIOS FINAIS



**MUNICIPIO DE JAGUARIAIVA
JAGUARIAÍVA-PR**

Item: 44 **Unidade:** UNIDADE **Marca:** EXBOM **Modelo:** FEPRO MUT-600S
Descrição: TERMOMETRO DIGITAL INTERNO/EXTERNO MAX/MIN (Instrumento de medicao precisa da temperatura interna e externa assim com as suas maximas e minimas. Visor em cristal liquido de facil visualizacao. Funcao Â°C / Â°F, botao liga/desliga. Caracteristicas:Medicao precisa de temperatura interna e externa.Visor de cristal liquido de facil visualizacao.Design moderno.Leve e compacto.Marcacao da temperatura em Â°C ou em Â°F.Especificacoes:Faixa de temperatura interna: -20Â°C ~ +70Â°C.Faixa de temperatura externa: -50Â°C ~ +70Â°C.Resolucao: 0,1Â°C.Precisao: Â±1Â°C.Dimensoes: 6,4 x 8,5 x 2,2 cm.Peso: 100g.Material: Plastico PS.Cor: Branco.Comprimento do cabo: Â± 2,3m.Alimentacao: 1 pilha tipo AAA 1,5V (ja inclusa).Exemplo de Aplicacoes:Geladeira; Estufa; Freezer; Balcao Frigorifico; Ambiente; Laboratorio; Aquario; Agropecuaria (Avicultura, Suinocultura , criatorios em geral);Refrigeracao em geral; Caixa Termica; Inclui:01 Termometro digital.01 Manual de instrucoes em portugues.01 Pilha AAA 1,5V.
Quantidade: 19 **Valor Unit.:** 98,00 **Valor Total:** 1.862,00

CLASSIFICAÇÃO

Razão Social	Num	Documento	Oferta Inicial	Oferta Final	Dif.(%)	ME
1 MARCIO LARA ASSUNÇÃO SERVIÇOS E	099	40.665.596/0001-63	114,00	98,00		Sim
2 AIQ FERRAMENTAS E INSTRUMENTOS	049	12.134.879/0001-43	120,00	98,98	1,00	Sim
3 CINDY DENISE NOLTE - TIBAGI - ME	022	29.774.483/0001-63	114,25	113,85	15,02	Sim

DESCLASSIFICADOS

Razão Social	Num	Documento	Oferta Inicial	Oferta Final	Dif.(%)	ME
--------------	-----	-----------	----------------	--------------	---------	----

INABILITADOS

Razão Social	Num	Documento	Oferta Inicial	Oferta Final	Dif.(%)	ME
--------------	-----	-----------	----------------	--------------	---------	----

MOVIMENTOS DO LOTE

22/08/2023 09:30:30	PUBLICADO					
24/08/2023 08:00:00	RECEPÇÃO DE PROPOSTAS					
05/09/2023 08:00:00	ANÁLISE DE PROPOSTAS					
05/09/2023 09:41:18	DISPUTA					
05/09/2023 09:41:19	LANCE	CINDY DENISE NOLTE - TIBAGI - ME (PARTICIPANTE 022)			114,25	
05/09/2023 09:41:19	LANCE	AIQ FERRAMENTAS E INSTRUMENTOS LTDA EPP (PARTICIPANTE 049)			120,00	
05/09/2023 09:41:19	LANCE	MARCIO LARA ASSUNÇÃO SERVIÇOS E COMÉRCIO LTDA			114,00	
05/09/2023 09:41:38	LANCE	AIQ FERRAMENTAS E INSTRUMENTOS LTDA EPP (PARTICIPANTE 049)			113,98	
05/09/2023 09:44:19	LANCE	CINDY DENISE NOLTE - TIBAGI - ME (PARTICIPANTE 022)			113,95	
05/09/2023 09:44:34	LANCE	AIQ FERRAMENTAS E INSTRUMENTOS LTDA EPP (PARTICIPANTE 049)			113,93	
05/09/2023 09:47:43	LANCE	CINDY DENISE NOLTE - TIBAGI - ME (PARTICIPANTE 022)			113,90	
05/09/2023 09:47:51	LANCE	AIQ FERRAMENTAS E INSTRUMENTOS LTDA EPP (PARTICIPANTE 049)			113,88	
05/09/2023 09:50:08	LANCE	CINDY DENISE NOLTE - TIBAGI - ME (PARTICIPANTE 022)			113,85	
05/09/2023 09:50:09	PRORROGAÇÃO AUTOMÁTICA					
05/09/2023 09:50:15	LANCE	AIQ FERRAMENTAS E INSTRUMENTOS LTDA EPP (PARTICIPANTE 049)			113,82	
05/09/2023 09:50:33	LANCE	MARCIO LARA ASSUNÇÃO SERVIÇOS E COMÉRCIO LTDA			113,00	
05/09/2023 09:50:39	LANCE	AIQ FERRAMENTAS E INSTRUMENTOS LTDA EPP (PARTICIPANTE 049)			112,98	
05/09/2023 09:51:39	LANCE	MARCIO LARA ASSUNÇÃO SERVIÇOS E COMÉRCIO LTDA			112,00	
05/09/2023 09:51:46	LANCE	AIQ FERRAMENTAS E INSTRUMENTOS LTDA EPP (PARTICIPANTE 049)			111,97	
05/09/2023 09:52:53	LANCE	MARCIO LARA ASSUNÇÃO SERVIÇOS E COMÉRCIO LTDA			111,90	
05/09/2023 09:53:05	LANCE	AIQ FERRAMENTAS E INSTRUMENTOS LTDA EPP (PARTICIPANTE 049)			111,88	
05/09/2023 09:53:23	LANCE	MARCIO LARA ASSUNÇÃO SERVIÇOS E COMÉRCIO LTDA			111,00	
05/09/2023 09:53:31	LANCE	AIQ FERRAMENTAS E INSTRUMENTOS LTDA EPP (PARTICIPANTE 049)			110,98	
05/09/2023 09:53:49	LANCE	MARCIO LARA ASSUNÇÃO SERVIÇOS E COMÉRCIO LTDA			110,00	
05/09/2023 09:53:58	LANCE	AIQ FERRAMENTAS E INSTRUMENTOS LTDA EPP (PARTICIPANTE 049)			109,98	



MUNICIPIO DE JAGUARIAIVA
JAGUARIAIVA-PR

05/09/2023 09:54:34	LANCE	MARCIO LARA ASSUNÇÃO SERVIÇOS E COMÉRCIO LTDA	109,00
05/09/2023 09:54:41	LANCE	AIQ FERRAMENTAS E INSTRUMENTOS LTDA EPP (PARTICIPANTE 049)	108,97
05/09/2023 09:54:55	LANCE	MARCIO LARA ASSUNÇÃO SERVIÇOS E COMÉRCIO LTDA	105,00
05/09/2023 09:54:58	LANCE	AIQ FERRAMENTAS E INSTRUMENTOS LTDA EPP (PARTICIPANTE 049)	104,98
05/09/2023 09:56:46	LANCE	MARCIO LARA ASSUNÇÃO SERVIÇOS E COMÉRCIO LTDA	104,00
05/09/2023 09:56:51	LANCE	AIQ FERRAMENTAS E INSTRUMENTOS LTDA EPP (PARTICIPANTE 049)	103,98
05/09/2023 09:58:18	LANCE	MARCIO LARA ASSUNÇÃO SERVIÇOS E COMÉRCIO LTDA	103,90
05/09/2023 09:58:27	LANCE	AIQ FERRAMENTAS E INSTRUMENTOS LTDA EPP (PARTICIPANTE 049)	103,88
05/09/2023 09:59:17	LANCE	MARCIO LARA ASSUNÇÃO SERVIÇOS E COMÉRCIO LTDA	102,00
05/09/2023 09:59:20	LANCE	AIQ FERRAMENTAS E INSTRUMENTOS LTDA EPP (PARTICIPANTE 049)	101,98
05/09/2023 09:59:38	LANCE	MARCIO LARA ASSUNÇÃO SERVIÇOS E COMÉRCIO LTDA	101,00
05/09/2023 09:59:42	LANCE	AIQ FERRAMENTAS E INSTRUMENTOS LTDA EPP (PARTICIPANTE 049)	100,97
05/09/2023 09:59:54	LANCE	MARCIO LARA ASSUNÇÃO SERVIÇOS E COMÉRCIO LTDA	100,00
05/09/2023 09:59:57	LANCE	AIQ FERRAMENTAS E INSTRUMENTOS LTDA EPP (PARTICIPANTE 049)	99,98
05/09/2023 10:00:03	LANCE	MARCIO LARA ASSUNÇÃO SERVIÇOS E COMÉRCIO LTDA	99,00
05/09/2023 10:00:09	LANCE	AIQ FERRAMENTAS E INSTRUMENTOS LTDA EPP (PARTICIPANTE 049)	98,98
05/09/2023 10:01:32	LANCE	MARCIO LARA ASSUNÇÃO SERVIÇOS E COMÉRCIO LTDA	98,00
05/09/2023 10:03:32	NOTIFICAÇÃO	SISTEMA	
O detentor da melhor oferta da etapa de lances é MARCIO LARA ASSUNÇÃO SERVIÇOS E COMÉRCIO LTDA			
05/09/2023 10:03:32	HABILITAÇÃO		
05/09/2023 10:03:32	NOTIFICAÇÃO	SISTEMA	
Para compor o cadastro de reserva deste lote, clique no botão Cadastro Reserva			

LOTE 45 - HABILITAÇÃO
45 - TERMOMETRO DIGITAL ESPETO COM ALARME TERMOMETRO DIGITAL

VALORES UNITÁRIOS FINAIS

Item: 45	Unidade: UNIDADE	Marca: RSA	Modelo: RSA15
Descrição: TERMOMETRO DIGITAL ESPETO COM ALARME TERMOMETRO DIGITAL EM ACO INOXIDAVEL RESISTENTE A CORROSAO, COM ISOLAMENTO, COM ESCALA DE - 50Â°C A +200Â°C (Termometro pratico e preciso para medicoes multiuso, inclusive alimentos. Instrumento a prova d'agua e alarme sonoro apos programacao. Haste de aco inox.Alcance lugares dificeis e tenha em pouco tempo sua temperatura, com sua ponta de aco resistente aguenta ate 300Â°C. Escala em Â°C e Â°F.Especificacoes:- Contem um termometro digital tipo espeto;- Com alarme sonoro quando atinge a temperatura desejada;- Referencias tecnicas:- escala -50+300Â°C/ -58Â°F+572Â°F;- resolucao 1Â°C;- precisao Â±1Â°C;- dimensoes do dorpo: 90mm;- dimensoes da haste: 150x4mm de diâmetro;- material plastico ABS;- material da haste aco Inox.			
Quantidade: 5	Valor Unit.: 37,42	Valor Total: 187,10	

CLASSIFICAÇÃO

Razão Social	Num Documento	Oferta Inicial	Oferta Final	Dif.(%)	ME
1 LUIZ RICARDO BUENO ME	009 30.219.220/0001-71	37,42	37,42		Sim

DESCCLASSIFICADOS

Razão Social	Num Documento	Oferta Inicial	Oferta Final	Dif.(%)	ME
--------------	---------------	----------------	--------------	---------	----

INABILITADOS

Razão Social	Num Documento	Oferta Inicial	Oferta Final	Dif.(%)	ME
--------------	---------------	----------------	--------------	---------	----

MOVIMENTOS DO LOTE

22/08/2023 09:30:30	PUBLICADO
24/08/2023 08:00:00	RECEPÇÃO DE PROPOSTAS
05/09/2023 08:00:00	ANÁLISE DE PROPOSTAS



MUNICÍPIO DE JAGUARIAIVA
JAGUARIAÍVA-PR

05/09/2023 09:41:20 DISPUTA

05/09/2023 09:41:20 LANCE LUIZ RICARDO BUENO ME (PARTICIPANTE 009) 37,42

05/09/2023 09:51:27 NOTIFICAÇÃO SISTEMA

O detentor da melhor oferta da etapa de lances é LUIZ RICARDO BUENO ME

05/09/2023 09:51:27 HABILITAÇÃO

05/09/2023 09:51:27 NOTIFICAÇÃO SISTEMA

Para compor o cadastro de reserva deste lote, clique no botão Cadastro Reserva

LOTE 46 - DESERTO
46 - BANCADA DE INOX 150xmx90cmx75cm

VALORES UNITÁRIOS FINAIS

Item: 46	Unidade: UNIDADE	Marca:	Modelo:
Descrição: BANCADA DE INOX 150xmx90cmx75cm MESA DE MANIPULACAO EM ACO INOX DESCRICAO:- Tamanho: 150 cm x 90 cm x 75 cm (Comprimento x Largura x Altura)- Peso: 50kg- Acabamento: Escovado- Aco: AISI 430- Espessura da chapa: #22 (0,8mm)- Pes: Tubo 30x30 - Chapa #18?0- PRODUTO FABRICADO INTEIRO EM ACO INOX (TAMPO E ESTRUTURA)- Travamento inferior em senestrado para utilizacao como prateleira.- Capacidade de carga mesa: 100kg distribuidos- Capacidade estrado inferior: 60kg distribuidos- Possui reforco abaixo do tampo para maior resistenciaSapatas de regulagem (Nylon)			
Quantidade: 3		Valor Unit.: 0,00	Valor Total: 0,00

MOVIMENTOS DO LOTE

22/08/2023 09:30:30 PUBLICADO

24/08/2023 08:00:00 RECEPÇÃO DE PROPOSTAS

05/09/2023 08:00:00 ANÁLISE DE PROPOSTAS

05/09/2023 09:41:59 DESERTO

LOTE 47 - HABILITAÇÃO
47 - BALCAO TERMICO SELF SERVICE 04 CUBAS

VALORES UNITÁRIOS FINAIS

Item: 47	Unidade: UNIDADE	Marca: IBET	Modelo: ST06L
Descrição: BALCAO TERMICO SELF SERVICE 04 CUBAS Construido em aco inox brilhante AISI430, cubas gastronomicas (GNs) em aco inox, estrutura tubular com pintura eletrostatica, rodizios com trava ou niveladores, protetor salivar em aco inox brilhante AISI430 e iluminacao fluorescente.Informacoes Tecnicas:Voltagem: 110v.Dimensoes Montado: 800 x 595 x 1.255 mm (C x L x A)Peso: 25 KgPotencia: 110v: 2.000wConsumo: 110v: 2,0kw/hResistencia: 110v: 2.000w			
Quantidade: 2		Valor Unit.: 1.719,00	Valor Total: 3.438,00

CLASSIFICAÇÃO

Razão Social	Num	Documento	Oferta Inicial	Oferta Final	Dif.(%)	ME
1 SUPER FRIO EQUIPAMENTOS	024	34.411.125/0001-26	1.770,00	1.719,00		Sim
2 MARCIO LARA ASSUNÇÃO SERVIÇOS E	055	40.665.596/0001-63	1.777,90	1.720,00	0,06	Sim
3 49.524.857 FABIANA CAMARERO DE	115	49.524.857/0001-08	1.778,90	1.729,00	0,52	Sim

DESCCLASSIFICADOS

Razão Social	Num	Documento	Oferta Inicial	Oferta Final	Dif.(%)	ME
--------------	-----	-----------	----------------	--------------	---------	----

INABILITADOS

Razão Social	Num	Documento	Oferta Inicial	Oferta Final	Dif.(%)	ME
--------------	-----	-----------	----------------	--------------	---------	----

MOVIMENTOS DO LOTE

22/08/2023 09:30:30 PUBLICADO

24/08/2023 08:00:00 RECEPÇÃO DE PROPOSTAS



MUNICIPIO DE JAGUARIAIVA
JAGUARIAÍVA-PR

05/09/2023 08:00:00	ANÁLISE DE PROPOSTAS	
05/09/2023 09:42:01	DISPUTA	
05/09/2023 09:42:01	LANCE	MARCIO LARA ASSUNÇÃO SERVIÇOS E COMÉRCIO LTDA 1.777,90
05/09/2023 09:42:01	LANCE	SUPER FRIO EQUIPAMENTOS COMERCIAIS LTDA (PARTICIPANTE 024) 1.770,00
05/09/2023 09:42:01	LANCE	49.524.857 FABIANA CAMARERO DE BARROS (PARTICIPANTE 115) 1.778,90
05/09/2023 09:48:09	LANCE	49.524.857 FABIANA CAMARERO DE BARROS (PARTICIPANTE 115) 1.769,00
05/09/2023 09:50:24	LANCE	SUPER FRIO EQUIPAMENTOS COMERCIAIS LTDA (PARTICIPANTE 024) 1.760,00
05/09/2023 09:50:24	PRORROGAÇÃO AUTOMÁTICA	
05/09/2023 09:51:40	LANCE	SUPER FRIO EQUIPAMENTOS COMERCIAIS LTDA (PARTICIPANTE 024) 1.759,00
05/09/2023 09:53:01	LANCE	MARCIO LARA ASSUNÇÃO SERVIÇOS E COMÉRCIO LTDA 1.758,90
05/09/2023 09:53:10	LANCE	SUPER FRIO EQUIPAMENTOS COMERCIAIS LTDA (PARTICIPANTE 024) 1.750,00
05/09/2023 09:54:12	LANCE	49.524.857 FABIANA CAMARERO DE BARROS (PARTICIPANTE 115) 1.740,00
05/09/2023 09:54:27	LANCE	SUPER FRIO EQUIPAMENTOS COMERCIAIS LTDA (PARTICIPANTE 024) 1.730,00
05/09/2023 09:55:45	LANCE	MARCIO LARA ASSUNÇÃO SERVIÇOS E COMÉRCIO LTDA 1.720,00
05/09/2023 09:55:47	LANCE	49.524.857 FABIANA CAMARERO DE BARROS (PARTICIPANTE 115) 1.729,00
05/09/2023 09:56:11	LANCE	SUPER FRIO EQUIPAMENTOS COMERCIAIS LTDA (PARTICIPANTE 024) 1.719,00
05/09/2023 09:58:11	NOTIFICAÇÃO SISTEMA	
O detentor da melhor oferta da etapa de lances é SUPER FRIO EQUIPAMENTOS COMERCIAIS LTDA		
05/09/2023 09:58:11	NOTIFICAÇÃO SISTEMA	
Para compor o cadastro de reserva deste lote, clique no botão Cadastro Reserva		
05/09/2023 09:58:11	HABILITAÇÃO	

LOTE 48 - DESERTO
48 - MICRO-ONDAS BRANCO 36L 127V

VALORES UNITÁRIOS FINAIS

Item: 48	Unidade: UNIDADE	Marca:	Modelo:
Descrição: MICRO-ONDAS BRANCO 36L 127V Possuir painel com 5 ajustes automaticos para facilitacao.Classificacao energetica			
AFrequencia de 60Hz / 127VCor BrancaDiâmetro do Prato: 31,5cmAltura: 32,5 cmLargura: 52,0Profundidade: 41,9 cm Peso: 15,2 Kg			
Quantidade: 3	Valor Unit.: 0,00	Valor Total: 0,00	

MOVIMENTOS DO LOTE

22/08/2023 09:30:30	PUBLICADO
24/08/2023 08:00:00	RECEPÇÃO DE PROPOSTAS
05/09/2023 08:00:00	ANÁLISE DE PROPOSTAS
05/09/2023 09:42:03	DESERTO

LOTE 49 - HABILITAÇÃO
49 - PORTA PALLET INICIAL COM BANDEJA 750Kg 2,00x1,20x0,60cm

VALORES UNITÁRIOS FINAIS



MUNICÍPIO DE JAGUARIAIVA
JAGUARIAÍVA-PR

Item: 49 Unidade: UNIDADE Marca: AMAPÁ Modelo: MPP250
Descrição: PORTA PALLET INICIAL COM BANDEJA 750Kg 2,00x1,20x0,60cm Dispensa o uso de empilhadeiras, onde as mercadorias são depositadas e retiradas manualmente dos planos. Produzido em aço resistente, com capacidade de 250 kg por nível e reforço nas laterais e indicado para depósitos, estoques e exposição. Pintura eletrostática epóxi, com tratamento antibacteriano, antiferrugem, uniforme e resistente. Características Gerais: Capacidade de peso: 250 KG por nível; Quantidade de níveis: 3; Cor: Laranja. Medidas do Produto: Altura: 2,00m Largura aproximada (frente): 1,31m Largura Interna (frente): 1,20m Profundidade (lateral): 0,60m Informações da bandeja: Ideal para a exposição de produtos mais pesados. Material: Aço Carbono Laminado a Frio. Pintura: Epóxi. Medidas de 1 bandeja: Largura: 20 cm Altura: 3 cm Profundidade: 60 cm Acompanha: - Porta Pallet inicial Com 3 Níveis - 18 Bandejas
Quantidade: 2 Valor Unit.: 1.205,90 Valor Total: 2.411,80

CLASSIFICAÇÃO

Razão Social	Num Documento	Oferta Inicial	Oferta Final	Dif.(%)	ME
1 MARCIO LARA ASSUNÇÃO SERVIÇOS E	072 40.665.596/0001-63	1.205,90	1.205,90		Sim

DESCLASSIFICADOS

Razão Social	Num Documento	Oferta Inicial	Oferta Final	Dif.(%)	ME
--------------	---------------	----------------	--------------	---------	----

INABILITADOS

Razão Social	Num Documento	Oferta Inicial	Oferta Final	Dif.(%)	ME
--------------	---------------	----------------	--------------	---------	----

MOVIMENTOS DO LOTE

22/08/2023 09:30:30	PUBLICADO				
24/08/2023 08:00:00	RECEPÇÃO DE PROPOSTAS				
05/09/2023 08:00:00	ANÁLISE DE PROPOSTAS				
05/09/2023 09:42:40	DISPUTA				
05/09/2023 09:42:40	LANCE	MARCIO LARA ASSUNÇÃO SERVIÇOS E COMÉRCIO LTDA			1.205,90
05/09/2023 09:52:47	NOTIFICAÇÃO SISTEMA				
O detentor da melhor oferta da etapa de lances é MARCIO LARA ASSUNÇÃO SERVIÇOS E COMÉRCIO LTDA					
05/09/2023 09:52:47	HABILITAÇÃO				
05/09/2023 09:52:47	NOTIFICAÇÃO SISTEMA				
Para compor o cadastro de reserva deste lote, clique no botão Cadastro Reserva					

LOTE 50 - HABILITAÇÃO
50 - PORTA PALLET KIT CONTINUAÇÃO 750Kg 2,00x1,20x0,60 com 3 NÍVEIS DE BANDEJA

VALORES UNITÁRIOS FINAIS

Item: 50 Unidade: UNIDADE Marca: AMAPÁ Modelo: CONTINUAÇÃO
Descrição: PORTA PALLET KIT CONTINUAÇÃO 750Kg 2,00x1,20x0,60 com 3 NÍVEIS DE BANDEJA Dispensa o uso de empilhadeiras, onde as mercadorias são depositadas e retiradas manualmente dos planos. Produzido em aço resistente, com capacidade de 250 kg por nível e reforço nas laterais e indicado para depósitos, estoques e exposição. Pintura eletrostática epóxi, com tratamento antibacteriano, antiferrugem, uniforme e resistente. Características Gerais: Capacidade de peso: 250 KG por nível; Quantidade de níveis: 3; Cor: Laranja. Medidas Aproximadas: Altura: 2,00 m Largura aproximada (frente): 1,25 m Largura interna (frente): 1,20 m Profundidade (lateral): 60 cm Informações da bandeja: Ideal para a exposição de produtos mais pesados. Material: Aço Carbono Laminado a Frio. Pintura: Epóxi. Medidas de 1 bandeja: Largura: 20 cm Altura: 3 cm Profundidade: 60 cm Acompanha: - 1 Porta Pallet Continuação Com 3 Níveis - 18 Bandejas
Quantidade: 6 Valor Unit.: 655,00 Valor Total: 3.930,00

CLASSIFICAÇÃO

Razão Social	Num Documento	Oferta Inicial	Oferta Final	Dif.(%)	ME
1 MARCIO LARA ASSUNÇÃO SERVIÇOS E	069 40.665.596/0001-63	655,00	655,00		Sim

DESCLASSIFICADOS

Razão Social	Num Documento	Oferta Inicial	Oferta Final	Dif.(%)	ME
--------------	---------------	----------------	--------------	---------	----

INABILITADOS



MUNICIPIO DE JAGUARIAIVA
JAGUARIAÍVA-PR

Razão Social	Num Documento	Oferta Inicial	Oferta Final	Dif.(%)	ME
MOVIMENTOS DO LOTE					
22/08/2023 09:30:30	PUBLICADO				
24/08/2023 08:00:00	RECEPÇÃO DE PROPOSTAS				
05/09/2023 08:00:00	ANÁLISE DE PROPOSTAS				
05/09/2023 09:42:42	DISPUTA				
05/09/2023 09:42:42	LANCE	MARCIO LARA ASSUNÇÃO SERVIÇOS E COMÉRCIO LTDA			655,00
05/09/2023 09:52:48	NOTIFICAÇÃO SISTEMA				
O detentor da melhor oferta da etapa de lances é MARCIO LARA ASSUNÇÃO SERVIÇOS E COMÉRCIO LTDA					
05/09/2023 09:52:48	NOTIFICAÇÃO SISTEMA				
Para compor o cadastro de reserva deste lote, clique no botão Cadastro Reserva					
05/09/2023 09:52:48	HABILITAÇÃO				

LOTE 51 - HABILITAÇÃO
51 - SMART PALLET COM 3 RUNNERS PRETO 1000x1200x150mm

VALORES UNITÁRIOS FINAIS

Item: 51	Unidade: UNIDADE	Marca: MALLTON DO BRASIL	Modelo: PRETO - 1000X120X150MM
Descrição: SMART PALLET COM 3 RUNNERS PRETO 1000x1200x150mm superfície vazada e fabricado em Polietileno de Alta Densidade (PEAD) ou Polipropileno (PP), garantindo alta qualidade, resistencia e durabilidade. E de facil higienizacao e resistente diante de acidos, gorduras, solventes e odores.- Caracteristicas:Possuem uma vida util de 10 anos em mediaSapatas com reforco duploPossibilidade de colocar 03 almas de aco na baseFacil higienizacaoLeve e atoxico- Especificacoes Tecnicas:Dimensao: Altura: 150mmLargura: 1000mmComprimento: 1200mm Capacidade: Estatica: 3000KgDinâmica: 1500Kg			
Quantidade: 10	Valor Unit.: 279,00	Valor Total: 2.790,00	

CLASSIFICAÇÃO

Razão Social	Num Documento	Oferta Inicial	Oferta Final	Dif.(%)	ME
1 CINDY DENISE NOLTE - TIBAGI - ME	039 29.774.483/0001-63	279,00	279,00		Sim

DESCLASSIFICADOS

Razão Social	Num Documento	Oferta Inicial	Oferta Final	Dif.(%)	ME
--------------	---------------	----------------	--------------	---------	----

INABILITADOS

Razão Social	Num Documento	Oferta Inicial	Oferta Final	Dif.(%)	ME
--------------	---------------	----------------	--------------	---------	----

MOVIMENTOS DO LOTE

22/08/2023 09:30:30	PUBLICADO				
24/08/2023 08:00:00	RECEPÇÃO DE PROPOSTAS				
05/09/2023 08:00:00	ANÁLISE DE PROPOSTAS				
05/09/2023 09:42:43	DISPUTA				
05/09/2023 09:42:43	LANCE	CINDY DENISE NOLTE - TIBAGI - ME (PARTICIPANTE 039)			279,00
05/09/2023 09:52:50	NOTIFICAÇÃO SISTEMA				
O detentor da melhor oferta da etapa de lances é CINDY DENISE NOLTE - TIBAGI - ME					
05/09/2023 09:52:50	HABILITAÇÃO				
05/09/2023 09:52:50	NOTIFICAÇÃO SISTEMA				
Para compor o cadastro de reserva deste lote, clique no botão Cadastro Reserva					

LOTE 52 - HABILITAÇÃO
52 - PALETEIRA HIDRAULICA MANUAL COM RODA SIMPLES 2T 685mm

VALORES UNITÁRIOS FINAIS



**MUNICIPIO DE JAGUARIAIVA
JAGUARIAÍVA-PR**

Item: 52 **Unidade:** UNIDADE **Marca:** WORKER **Modelo:** 2T
Descrição: PALETEIRA HIDRAULICA MANUAL COM RODA SIMPLES 2T 685mm Caracteristicas tecnicas:- Elevacao maxima: 115 mm;- Comprimento do garfo: 1150 mm;- Altura total (cabo): 1160 mm;- Altura minima: 75 mm;- Altura do solo ate a base: 22 mm;- Comprimento total: 1520 mm;- Raio do giro: 1265 mm;- Largura minima do corredor: 1720 mm;- Largura: 685 mm;- Capacidade: 2 toneladas.Garantia minima de 6 meses
Quantidade: 1 **Valor Unit.:** 1.864,00 **Valor Total:** 1.864,00

CLASSIFICAÇÃO

Razão Social	Num	Documento	Oferta Inicial	Oferta Final	Dif.(%)	ME
1 MARCIO LARA ASSUNÇÃO SERVIÇOS E	129	40.665.596/0001-63	1.864,00	1.864,00		Sim
2 KTEC MAQUINAS E FERRAMENTAS	038	11.203.071/0001-08	1.864,72	1.864,72	0,04	Sim
3 LUIZ RICARDO BUENO ME	130	30.219.220/0001-71	1.864,72	1.864,72	0,00	Sim

DECLASSIFICADOS

Razão Social	Num	Documento	Oferta Inicial	Oferta Final	Dif.(%)	ME
--------------	-----	-----------	----------------	--------------	---------	----

INABILITADOS

Razão Social	Num	Documento	Oferta Inicial	Oferta Final	Dif.(%)	ME
--------------	-----	-----------	----------------	--------------	---------	----

MOVIMENTOS DO LOTE

22/08/2023 09:30:30	PUBLICADO					
24/08/2023 08:00:00	RECEPÇÃO DE PROPOSTAS					
05/09/2023 08:00:00	ANÁLISE DE PROPOSTAS					
05/09/2023 09:43:32	DISPUTA					
05/09/2023 09:43:32	LANCE	LUIZ RICARDO BUENO ME (PARTICIPANTE 130)				1.864,72
05/09/2023 09:43:32	LANCE	MARCIO LARA ASSUNÇÃO SERVIÇOS E COMÉRCIO LTDA				1.864,00
05/09/2023 09:43:32	LANCE	KTEC MAQUINAS E FERRAMENTAS LTDA (PARTICIPANTE 038)				1.864,72
05/09/2023 09:53:38	NOTIFICAÇÃO	SISTEMA				
Alguns participantes do lote ofertaram valores iguais de proposta/lance. O sorteio entre eles foi realizado.						
05/09/2023 09:53:38	NOTIFICAÇÃO	SISTEMA				
O detentor da melhor oferta da etapa de lances é MARCIO LARA ASSUNÇÃO SERVIÇOS E COMÉRCIO LTDA						
05/09/2023 09:53:38	NOTIFICAÇÃO	SISTEMA				
Para compor o cadastro de reserva deste lote, clique no botão Cadastro Reserva						
05/09/2023 09:53:38	HABILITAÇÃO					

**LOTE 53 - HABILITAÇÃO
53 - CARRINHO PLATAFORMA EM ACO METALICO 600Kg**

VALORES UNITÁRIOS FINAIS

Item: 53 **Unidade:** UNIDADE **Marca:** WORKER **Modelo:** 59064
Descrição: CARRINHO PLATAFORMA EM ACO METALICO 600Kg Equipamento perfeito para transporte de cargas pesadas em diversos ambientes. Com capacidade para suportar ate 600kg, sua estrutura em aco metalico garante resistencia e durabilidade, alem de contar com quatro rodas para facilitar o deslocamento.Especificacao tecnica:- Pode ser desmontavel;- Sua estrutura e reforçada e possui rodas com rolamento que melhoram a mobilidade;- Os pneus sao super resistentes ao impacto e atritos;- Material e galvanizado e conta com pintura eletrostatica;- Conta com cabo "T" que e uma quinta roda que proporciona maior controle na direcao e no freio.- Possui 4 rodas com roletes, sendo 2 fixas e 2 giratorias.- Capacidade de carga: 600kg-Tipo de assoalho: metalico-Plataforma: 1500 x 800 mm-Altura da Plataforma: 400 mm-Altura do cabo: 1000 mm-Material da estrutura: aco carbono-Peso: 54kgGarantia minima de 6 meses
Quantidade: 1 **Valor Unit.:** 1.517,00 **Valor Total:** 1.517,00

CLASSIFICAÇÃO

Razão Social	Num	Documento	Oferta Inicial	Oferta Final	Dif.(%)	ME
1 MARCIO LARA ASSUNÇÃO SERVIÇOS E	031	40.665.596/0001-63	1.517,00	1.517,00		Sim
2 LUIZ RICARDO BUENO ME	081	30.219.220/0001-71	1.517,57	1.517,57	0,04	Sim



MUNICIPIO DE JAGUARIAIVA
JAGUARIAIVA-PR

3 KTEC MAQUINAS E FERRAMENTAS 110 11.203.071/0001-08 1.517,57 1.517,57 0,00 Sim

DESCLASSIFICADOS

Razão Social	Num Documento	Oferta Inicial	Oferta Final	Dif.(%)	ME
--------------	---------------	----------------	--------------	---------	----

INABILITADOS

Razão Social	Num Documento	Oferta Inicial	Oferta Final	Dif.(%)	ME
--------------	---------------	----------------	--------------	---------	----

MOVIMENTOS DO LOTE

22/08/2023 09:30:30 PUBLICADO

24/08/2023 08:00:00 RECEPÇÃO DE PROPOSTAS

05/09/2023 08:00:00 ANÁLISE DE PROPOSTAS

05/09/2023 09:46:48 DISPUTA

05/09/2023 09:46:48 LANCE LUIZ RICARDO BUENO ME (PARTICIPANTE 081) 1.517,57

05/09/2023 09:46:48 LANCE KTEC MAQUINAS E FERRAMENTAS LTDA (PARTICIPANTE 110) 1.517,57

05/09/2023 09:46:48 LANCE MARCIO LARA ASSUNÇÃO SERVIÇOS E COMÉRCIO LTDA 1.517,00

05/09/2023 09:56:48 NOTIFICAÇÃO SISTEMA

Alguns participantes do lote ofertaram valores iguais de proposta/lance. O sorteio entre eles foi realizado.

05/09/2023 09:56:48 NOTIFICAÇÃO SISTEMA

O detentor da melhor oferta da etapa de lances é MARCIO LARA ASSUNÇÃO SERVIÇOS E COMÉRCIO LTDA

05/09/2023 09:56:48 HABILITAÇÃO

05/09/2023 09:56:48 NOTIFICAÇÃO SISTEMA

Para compor o cadastro de reserva deste lote, clique no botão Cadastro Reserva

LOTE 54 - HABILITAÇÃO
54 - ROCADEIRA A GASOLINA 62cc

VALORES UNITÁRIOS FINAIS

Item: 54	Unidade: UNIDADE	Marca: NAKASAKI	Modelo: NK630
Descrição: ROCADEIRA A GASOLINA 62cc Possuir duas funcoes 1a - Cortador de Nylon;2a - Cortador de 3 pontas.Especificacoes: Motor: 2 tempos de 62 cc;Mistura do combustivel: Gasolina comum + oleo de motor de 2 tempos na proporcao 25:1;Potencia: 2.17 HP;Rotacao Maxima: 12.000 RPM;Filtro de ar: duplo;Partida: Manual Retratil leve;Tipo de ignacao: CDI (eletronica);Tanque de combustivel: 1,2 Litros;Autonomia: 150 minutos;Peso total: 9,4Kg;Diâmetro de corte com nylon: 44 cm;Haste: ajustavel e ergonomica toda em Aluminio Cromado Anticorrosivo;Facil Manutencao.Itens Inclusos: 1 Motor da Rocadeira 62cc a gasolina;1 Cortador de Nylon;1 Lâmina de 3 pontas;1 Jogo de chaves para montagem e desmontagem;1 manual em portugues;1 Protetor de grama;1 Galao medidor para mistura de combustivel;1 Um guidao ajustavel;1 Haste; 1 Cinta (alca);1 Oleo 500ml lubrificante para motores 2 tempos Stihl;Possuir Garantia de 12 meses apartir da compra.			
Quantidade: 1	Valor Unit.: 762,90	Valor Total: 762,90	

CLASSIFICAÇÃO

Razão Social	Num Documento	Oferta Inicial	Oferta Final	Dif.(%)	ME
1 MARCIO LARA ASSUNÇÃO SERVIÇOS E	094 40.665.596/0001-63	1.046,00	762,90		Sim
2 SJS EQUIPAMENTOS LTDA	111 48.462.984/0001-59	1.046,00	995,00	30,42	Sim
3 NEUZA WEIZANI SINKUEVITZ	016 44.923.685/0001-13	1.046,37	996,00	0,10	Sim
4 LUIZ RICARDO BUENO ME	065 30.219.220/0001-71	1.043,35	1.043,35	4,75	Sim
5 KTEC MAQUINAS E FERRAMENTAS	056 11.203.071/0001-08	1.295,00	1.295,00	24,12	Sim

DESCLASSIFICADOS

Razão Social	Num Documento	Oferta Inicial	Oferta Final	Dif.(%)	ME
--------------	---------------	----------------	--------------	---------	----

INABILITADOS

Razão Social	Num Documento	Oferta Inicial	Oferta Final	Dif.(%)	ME
--------------	---------------	----------------	--------------	---------	----

MOVIMENTOS DO LOTE

Handwritten signature



MUNICIPIO DE JAGUARIAIVA
JAGUARIAÍVA-PR

22/08/2023 09:30:30	PUBLICADO		
24/08/2023 08:00:00	RECEPÇÃO DE PROPOSTAS		
05/09/2023 08:00:00	ANÁLISE DE PROPOSTAS		
05/09/2023 09:46:48	DISPUTA		
05/09/2023 09:46:48	LANCE	KTEC MAQUINAS E FERRAMENTAS LTDA (PARTICIPANTE 056)	1.295,00
05/09/2023 09:46:48	LANCE	LUIZ RICARDO BUENO ME (PARTICIPANTE 065)	1.043,35
05/09/2023 09:46:48	LANCE	NEUZA WEIZANI SINKUEVITZ (PARTICIPANTE 016)	1.046,37
05/09/2023 09:46:48	LANCE	SJS EQUIPAMENTOS LTDA (PARTICIPANTE 111)	1.046,00
05/09/2023 09:46:48	LANCE	MARCIO LARA ASSUNÇÃO SERVIÇOS E COMÉRCIO LTDA	1.046,00
05/09/2023 09:47:28	LANCE	NEUZA WEIZANI SINKUEVITZ (PARTICIPANTE 016)	1.045,00
05/09/2023 09:49:46	LANCE	NEUZA WEIZANI SINKUEVITZ (PARTICIPANTE 016)	999,00
05/09/2023 09:55:36	LANCE	SJS EQUIPAMENTOS LTDA (PARTICIPANTE 111)	998,00
05/09/2023 09:55:36	PRORROGAÇÃO AUTOMÁTICA		
05/09/2023 09:55:54	LANCE	NEUZA WEIZANI SINKUEVITZ (PARTICIPANTE 016)	997,00
05/09/2023 09:56:01	LANCE	MARCIO LARA ASSUNÇÃO SERVIÇOS E COMÉRCIO LTDA	762,90
05/09/2023 09:56:56	LANCE	SJS EQUIPAMENTOS LTDA (PARTICIPANTE 111)	995,00
05/09/2023 09:57:15	LANCE	NEUZA WEIZANI SINKUEVITZ (PARTICIPANTE 016)	996,00
05/09/2023 09:59:15	NOTIFICAÇÃO SISTEMA		
O detentor da melhor oferta da etapa de lances é MARCIO LARA ASSUNÇÃO SERVIÇOS E COMÉRCIO LTDA			
05/09/2023 09:59:16	NOTIFICAÇÃO SISTEMA		
Para compor o cadastro de reserva deste lote, clique no botão Cadastro Reserva			
05/09/2023 09:59:16	HABILITAÇÃO		

LOTE 55 - HABILITAÇÃO
55 - FIO DE NYLON P/ RPCADEIRA a RL C 200m

VALORES UNITÁRIOS FINAIS

Item: 55	Unidade: UNIDADE	Marca: KALA	Modelo: 3MM
Descrição: FIO DE NYLON P/ RPCADEIRA a RL C 200m Bobina de linha de nylon para rocadeira, fio de corte quadrada para maquina de cortar grama a gasolina .Fio de nylon quadrado 3mm, rolo total medindo 200m			
Quantidade: 2	Valor Unit.: 165,00		Valor Total: 330,00

CLASSIFICAÇÃO

Razão Social	Num	Documento	Oferta Inicial	Oferta Final	Dif.(%)	ME
1 MARCIO LARA ASSUNÇÃO SERVIÇOS E	025	40.665.596/0001-63	165,00	165,00		Sim
2 KTEC MAQUINAS E FERRAMENTAS	022	11.203.071/0001-08	165,15	165,15	0,09	Sim

DESCLASSIFICADOS

Razão Social	Num	Documento	Oferta Inicial	Oferta Final	Dif.(%)	ME
--------------	-----	-----------	----------------	--------------	---------	----

INABILITADOS

Razão Social	Num	Documento	Oferta Inicial	Oferta Final	Dif.(%)	ME
--------------	-----	-----------	----------------	--------------	---------	----

MOVIMENTOS DO LOTE

22/08/2023 09:30:30	PUBLICADO		
24/08/2023 08:00:00	RECEPÇÃO DE PROPOSTAS		
05/09/2023 08:00:00	ANÁLISE DE PROPOSTAS		
05/09/2023 09:51:30	DISPUTA		
05/09/2023 09:51:30	LANCE	KTEC MAQUINAS E FERRAMENTAS LTDA (PARTICIPANTE 022)	165,15



MUNICÍPIO DE JAGUARIAIVA
JAGUARIAÍVA-PR

05/09/2023 09:51:30 LANCE MARCIO LARA ASSUNÇÃO SERVIÇOS E COMÉRCIO LTDA 165,00
05/09/2023 10:01:30 NOTIFICAÇÃO SISTEMA
O detentor da melhor oferta da etapa de lances é MARCIO LARA ASSUNÇÃO SERVIÇOS E COMÉRCIO LTDA
05/09/2023 10:01:30 NOTIFICAÇÃO SISTEMA
Para compor o cadastro de reserva deste lote, clique no botão Cadastro Reserva
05/09/2023 10:01:30 HABILITAÇÃO

LOTE 56 - MANIFESTAÇÃO DE RECURSOS
56 - ESCADA EM ALUMINIO COM 5 DEGRAUS

VALORES UNITÁRIOS FINAIS

Item: 56 Unidade: UNIDADE Marca: Modelo:
Descrição: ESCADA EM ALUMINIO COM 5 DEGRAUS Escada de aluminio de liga especial, super resistente com degraus e sapatas antiderrapantes. Trava de segurança em aluminio com articulacao lateral e sistema de sustentacao traseira em X.Especificacoes Tecnicas:Suporta: ate 120kgDegraus: 5Altura: Aberta: 156cmFechada: 169cmPatamar: 110cmPes antiderrapantesFita de segurança e travamento automatico
Quantidade: 3 Valor Unit.: 0,00 Valor Total: 0,00

CLASSIFICAÇÃO

Razão Social	Num Documento	Oferta Inicial	Oferta Final	Dif.(%)	ME
--------------	---------------	----------------	--------------	---------	----

DESCCLASSIFICADOS

Razão Social	Num Documento	Oferta Inicial	Oferta Final	Dif.(%)	ME
KTEC MAQUINAS E FERRAMENTAS	087 11.203.071/0001-08	208,65	208,65		Sim

INABILITADOS

Razão Social	Num Documento	Oferta Inicial	Oferta Final	Dif.(%)	ME
--------------	---------------	----------------	--------------	---------	----

MOVIMENTOS DO LOTE

22/08/2023 09:30:30 PUBLICADO
24/08/2023 08:00:00 RECEPÇÃO DE PROPOSTAS
05/09/2023 08:00:00 ANÁLISE DE PROPOSTAS
05/09/2023 09:51:31 DISPUTA
05/09/2023 09:51:31 LANCE KTEC MAQUINAS E FERRAMENTAS LTDA (PARTICIPANTE 087) 208,65
05/09/2023 09:52:30 MENSAGEM PREGOEIRO
PARA PARTICIPANTE 087: Adequar o lance ao valor de referência do edital sob pena de desclassificação da proposta nos termos do item 8.3 do Edital.
05/09/2023 10:01:31 NOTIFICAÇÃO SISTEMA
O detentor da melhor oferta da etapa de lances é KTEC MAQUINAS E FERRAMENTAS LTDA
05/09/2023 10:01:31 NOTIFICAÇÃO SISTEMA
Para compor o cadastro de reserva deste lote, clique no botão Cadastro Reserva
05/09/2023 10:01:31 HABILITAÇÃO
05/09/2023 10:22:44 MENSAGEM KTEC MAQUINAS E FERRAMENTAS LTDA (PARTICIPANTE 087)
bom dia... não conseguimos baixar mais!
05/09/2023 10:23:39 DESCLASSIFICAÇÃO DE PARTICIPANTE PREGOEIRO
KTEC MAQUINAS E FERRAMENTAS LTDA desclassificado. Motivo: Inadequação ao valor de referência do Edital.
05/09/2023 10:24:01 MANIFESTAÇÃO DE RECURSOS

LOTE 57 - MANIFESTAÇÃO DE RECURSOS
57 - ESCALA ARTICULADA MULTIFUNCIONAL 4x4 EM ALUMINIO

VALORES UNITÁRIOS FINAIS

Handwritten signature



MUNICIPIO DE JAGUARIAIVA
JAGUARIAIVA-PR

Item: 57 Unidade: UNIDADE Marca: Modelo:
Descrição: ESCALA ARTICULADA MULTIFUNCIONAL 4x4 EM ALUMINIO Possui Sapatas Emborrachadas e Abauladas Seus Degraus Sao Largos e Possuem Ranhuras Antiderrapantes.Sua Estrutura e Em Alumínio Com Dobradicas Em Aço, a Escada Articulada Multifuncional 4x4 em Alumínio Possui 4 partes com 4 degraus, Atingindo a Altura de 4,71m Totalmente Estendida.Especificacoes Tecnicas:Material: AlumínioDegraus: 16 (4x4 - 4 partes com 4 degraus)Altura: 28cmLargura: 37,20cmComprimento: 1,25mPeso (kg): 17,69Suporte de Carga: 150kgFormas de Uso: 8 posicoesMedidas:Posicao 1: (C) 70,5cm x (L) 13cm x (A) 4,71m - Altura EstendidaPosicao 2: (C) 70,5cm x (L) 1,31m x (A) 3,42mPosicao 3: (C) 70,5cm x (L) 1,58cm x (A) 3,33mPosicao 4: (C) 37,8cm x (L) 28cm x (A) 1,26mPosicao 5: (C) 70,5cm x (L) 1,71m x (A) 1,20mPosicao 6: (C) 70,5cm x (L) 1,58m x (A) 2,27m - Altura Pintor (A)Posicao 7: (C) 70,5cm x (L) 3,00m x (A) 1,25m - Altura AndaimePosicao 8: (C) 70,5cm x (L) 3,86cm x (A) 1,25m
Quantidade: 1 Valor Unit.: 0,00 Valor Total: 0,00

CLASSIFICAÇÃO

Razão Social	Num Documento	Oferta Inicial	Oferta Final	Dif.(%)	ME
--------------	---------------	----------------	--------------	---------	----

DESCLASSIFICADOS

Razão Social	Num Documento	Oferta Inicial	Oferta Final	Dif.(%)	ME
KTEC MAQUINAS E FERRAMENTAS	144 11.203.071/0001-08	653,00	653,00		Sim

INABILITADOS

Razão Social	Num Documento	Oferta Inicial	Oferta Final	Dif.(%)	ME
--------------	---------------	----------------	--------------	---------	----

MOVIMENTOS DO LOTE

22/08/2023 09:30:30	PUBLICADO				
24/08/2023 08:00:00	RECEPÇÃO DE PROPOSTAS				
05/09/2023 08:00:00	ANÁLISE DE PROPOSTAS				
05/09/2023 09:51:42	DISPUTA				
05/09/2023 09:51:42	LANCE	KTEC MAQUINAS E FERRAMENTAS LTDA (PARTICIPANTE 144)			653,00
05/09/2023 09:52:36	MENSAGEM	PREGOEIRO			
PARA PARTICIPANTE 144: Adequar o lance ao valor de referência do edital sob pena de desclassificação da proposta nos termos do item 8.3 do Edital.					
05/09/2023 10:01:42	NOTIFICAÇÃO	SISTEMA			
O detentor da melhor oferta da etapa de lances é KTEC MAQUINAS E FERRAMENTAS LTDA					
05/09/2023 10:01:42	NOTIFICAÇÃO	SISTEMA			
Para compor o cadastro de reserva deste lote, clique no botão Cadastro Reserva					
05/09/2023 10:01:42	HABILITAÇÃO				
05/09/2023 10:23:18	MENSAGEM	KTEC MAQUINAS E FERRAMENTAS LTDA (PARTICIPANTE 144)			
bom dia... não conseguimos baixar mais!					
05/09/2023 10:23:55	DECLASSIFICAÇÃO DE PARTICIPANTE	PREGOEIRO			
KTEC MAQUINAS E FERRAMENTAS LTDA desclassificado. Motivo: Inadequação ao valor de referência do Edital.					
05/09/2023 10:24:08	MANIFESTAÇÃO DE RECURSOS				

LOTE 58 - HABILITAÇÃO
58 - REGULADOR GAS COM MANOMETRO SAIDA 1/2 1Kg BOTIJAO P13

VALORES UNITÁRIOS FINAIS

Item: 58 Unidade: UNIDADE Marca: IMAR Modelo: REGULADOR
Descrição: REGULADOR GAS COM MANOMETRO SAIDA 1/2 1Kg BOTIJAO P13 Caracteristicas:Pressao de entrada: 69 a 686 kPa.Pressao de saida: 2,1 a 3,2 kPa.Vazao: 1,0 kg/h GLP.Conexao de saida: Rosca 1/2 Materiais utilizados: zamac, aluminio, aço, latao e borracha
Quantidade: 25 Valor Unit.: 67,10 Valor Total: 1.677,50

CLASSIFICAÇÃO



MUNICÍPIO DE JAGUARIAIVA
JAGUARIAÍVA-PR

Razão Social	Num Documento	Oferta Inicial	Oferta Final	Dif.(%)	ME
1 MARCIO LARA ASSUNÇÃO SERVIÇOS E	133 40.665.596/0001-63	67,10	67,10		Sim

DESCLASSIFICADOS

Razão Social	Num Documento	Oferta Inicial	Oferta Final	Dif.(%)	ME
--------------	---------------	----------------	--------------	---------	----

INABILITADOS

Razão Social	Num Documento	Oferta Inicial	Oferta Final	Dif.(%)	ME
--------------	---------------	----------------	--------------	---------	----

MOVIMENTOS DO LOTE

22/08/2023 09:30:30	PUBLICADO				
24/08/2023 08:00:00	RECEPÇÃO DE PROPOSTAS				
05/09/2023 08:00:00	ANÁLISE DE PROPOSTAS				
05/09/2023 09:53:18	DISPUTA				
05/09/2023 09:53:18	LANCE	MARCIO LARA ASSUNÇÃO SERVIÇOS E COMÉRCIO LTDA			67,10
05/09/2023 10:03:18	NOTIFICAÇÃO	SISTEMA			
O detentor da melhor oferta da etapa de lances é MARCIO LARA ASSUNÇÃO SERVIÇOS E COMÉRCIO LTDA					
05/09/2023 10:03:18	NOTIFICAÇÃO	SISTEMA			
Para compor o cadastro de reserva deste lote, clique no botão Cadastro Reserva					
05/09/2023 10:03:18	HABILITAÇÃO				

LOTE 59 - HABILITAÇÃO
59 - MANGUEIRA P/ GAS 1,20m com 2 BRACADEIRAS

VALORES UNITÁRIOS FINAIS

Item: 59	Unidade: UNIDADE	Marca: PLASBOHON	Modelo: MANGUEIRA
Descrição: MANGUEIRA P/ GAS 1,20m com 2 BRACADEIRAS Composicao: Mangueira em PVC flexivel trancada com fio de poliester entre camadas Acompanha: 2 Bracadeiras Parede 3,9 a 4,9 mm Pressao de Trabalho 2,8kPa Diâmetro 10,0Å ±0,3mm Dimensao: 1,20m Peso com Embalagem: 301g			
Quantidade: 25	Valor Unit.: 29,00		Valor Total: 725,00

CLASSIFICAÇÃO

Razão Social	Num Documento	Oferta Inicial	Oferta Final	Dif.(%)	ME
1 MARCIO LARA ASSUNÇÃO SERVIÇOS E	128 40.665.596/0001-63	29,00	29,00		Sim

DESCLASSIFICADOS

Razão Social	Num Documento	Oferta Inicial	Oferta Final	Dif.(%)	ME
--------------	---------------	----------------	--------------	---------	----

INABILITADOS

Razão Social	Num Documento	Oferta Inicial	Oferta Final	Dif.(%)	ME
--------------	---------------	----------------	--------------	---------	----

MOVIMENTOS DO LOTE

22/08/2023 09:30:30	PUBLICADO				
24/08/2023 08:00:00	RECEPÇÃO DE PROPOSTAS				
05/09/2023 08:00:00	ANÁLISE DE PROPOSTAS				
05/09/2023 09:53:18	DISPUTA				
05/09/2023 09:53:18	LANCE	MARCIO LARA ASSUNÇÃO SERVIÇOS E COMÉRCIO LTDA			29,00
05/09/2023 10:03:18	NOTIFICAÇÃO	SISTEMA			
O detentor da melhor oferta da etapa de lances é MARCIO LARA ASSUNÇÃO SERVIÇOS E COMÉRCIO LTDA					
05/09/2023 10:03:18	NOTIFICAÇÃO	SISTEMA			
Para compor o cadastro de reserva deste lote, clique no botão Cadastro Reserva					
05/09/2023 10:03:18	HABILITAÇÃO				



MUNICÍPIO DE JAGUARIAIVA
JAGUARIAÍVA-PR

LOTE 60 - HABILITAÇÃO
60 - SERRA MARMORE A SECO 4.3/8 pol 1.300W com 2 DISCOS

VALORES UNITÁRIOS FINAIS

Item: 60	Unidade: UNIDADE	Marca: GAMMA	Modelo: GAMMA
Descrição: SERRA MARMORE A SECO 4.3/8 pol 1.300W com 2 DISCOS Especificacoes Tecnicas Minimais:- Tensao: 110V- Potencia: 1.300W- Capacidade maxima de corte: 32mm- Diâmetro do disco: 4.3/8" (110mm)- Diâmetro do furo: 20mm- Espessura maximo do disco: 2mm- Rotacoes por minuto : 13.000min-1- Peso: 2,9kg- Frequencia: 50Hz/60HzAcompanhar: - Chave da trava do eixo- Chave hexagonal- 02 Discos segmentadosGarantia de 12 meses			
Quantidade: 1	Valor Unit.: 377,49	Valor Total: 377,49	

CLASSIFICAÇÃO

Razão Social	Num Documento	Oferta Inicial	Oferta Final	Dif.(%)	ME
1 GESSICA ZARZEKA OLIVO	066 97.541.831/0001-02	377,92	377,49		Sim
2 MARCIO LARA ASSUNÇÃO SERVIÇOS E	075 40.665.596/0001-63	377,50	377,50	0,00	Sim
3 CINDY DENISE NOLTE - TIBAGI - ME	117 29.774.483/0001-63	377,92	377,92	0,11	Sim
4 KTEC MAQUINAS E FERRAMENTAS	070 11.203.071/0001-08	495,00	495,00	30,98	Sim

DESCCLASSIFICADOS

Razão Social	Num Documento	Oferta Inicial	Oferta Final	Dif.(%)	ME
--------------	---------------	----------------	--------------	---------	----

INABILITADOS

Razão Social	Num Documento	Oferta Inicial	Oferta Final	Dif.(%)	ME
--------------	---------------	----------------	--------------	---------	----

MOVIMENTOS DO LOTE

22/08/2023 09:30:30	PUBLICADO			
24/08/2023 08:00:00	RECEPÇÃO DE PROPOSTAS			
05/09/2023 08:00:00	ANÁLISE DE PROPOSTAS			
05/09/2023 09:53:18	DISPUTA			
05/09/2023 09:53:18	LANCE	CINDY DENISE NOLTE - TIBAGI - ME (PARTICIPANTE 117)		377,92
05/09/2023 09:53:18	LANCE	MARCIO LARA ASSUNÇÃO SERVIÇOS E COMÉRCIO LTDA		377,50
05/09/2023 09:53:18	LANCE	KTEC MAQUINAS E FERRAMENTAS LTDA (PARTICIPANTE 070)		495,00
05/09/2023 09:53:18	LANCE	GESSICA ZARZEKA OLIVO (PARTICIPANTE 066)		377,92
05/09/2023 09:53:27	LANCE	GESSICA ZARZEKA OLIVO (PARTICIPANTE 066)		377,49
05/09/2023 10:03:18	NOTIFICAÇÃO SISTEMA			
O detentor da melhor oferta da etapa de lances é GESSICA ZARZEKA OLIVO				
05/09/2023 10:03:18	HABILITAÇÃO			
05/09/2023 10:03:18	NOTIFICAÇÃO SISTEMA			
Para compor o cadastro de reserva deste lote, clique no botão Cadastro Reserva				

LOTE 61 - HABILITAÇÃO
61 - SERRA CIRCULAR PARA MADEIRA 7.1/4" 1.400W

VALORES UNITÁRIOS FINAIS

Item: 61	Unidade: UNIDADE	Marca: WAP	Modelo: WAP
Descrição: SERRA CIRCULAR PARA MADEIRA 7.1/4" 1.400W Especificacoes Tecnicas Minimais:- Aceleracao Transmitida nas Maos/Bracos do Operador AH-4,73 m/sÂ²;- Ângulo De Inclinação Da Base: 45Â°;- Capacidade de Corte 45Â°:50 mm; 90Â°:62 mm;- Diâmetro da Serra Indicada 7.1/4" - 185 mm;- Frequencia 50/60Hz;- Incerteza k (m/sÂ²) Transmitida nas maos/bracos do operador: k (m/sÂ²) - 1.5m/sÂ²;- Peso: 5,1 Kg;Tensao (V): 127V- Para Lâminas com Furo de 20 mm;- Potencia (W) 1.400W;- Rotacao (rpm) 5.000/min.Segue norma: ABNT NBR IEC 60745-1 e ABNT NBR IEC 60745-2-5.Garantia de 12 mesesAcompanhar :01 Punho Auxiliar;01 Guia de Corte Lateral;01 Chave Tipo "T";01 Lâmina de Serra Circular.			
Quantidade: 1	Valor Unit.: 631,94	Valor Total: 631,94	



MUNICIPIO DE JAGUARIAIVA
JAGUARIAÍVA-PR

CLASSIFICAÇÃO

Razão Social	Num	Documento	Oferta Inicial	Oferta Final	Dif.(%)	ME
1 GESSICA ZARZEKA OLIVO	034	97.541.831/0001-02	632,70	631,94		Sim
2 CINDY DENISE NOLTE - TIBAGI - ME	101	29.774.483/0001-63	632,70	631,95	0,00	Sim
3 MARCIO LARA ASSUNÇÃO SERVIÇOS E	100	40.665.596/0001-63	632,00	632,00	0,01	Sim
4 KTEC MAQUINAS E FERRAMENTAS	125	11.203.071/0001-08	675,00	675,00	6,80	Sim

DESCLASSIFICADOS

Razão Social	Num	Documento	Oferta Inicial	Oferta Final	Dif.(%)	ME
--------------	-----	-----------	----------------	--------------	---------	----

INABILITADOS

Razão Social	Num	Documento	Oferta Inicial	Oferta Final	Dif.(%)	ME
--------------	-----	-----------	----------------	--------------	---------	----

MOVIMENTOS DO LOTE

22/08/2023 09:30:30	PUBLICADO					
24/08/2023 08:00:00	RECEPÇÃO DE PROPOSTAS					
05/09/2023 08:00:00	ANÁLISE DE PROPOSTAS					
05/09/2023 09:53:45	DISPUTA					
05/09/2023 09:53:45	LANCE	GESSICA ZARZEKA OLIVO (PARTICIPANTE 034)				632,70
05/09/2023 09:53:45	LANCE	KTEC MAQUINAS E FERRAMENTAS LTDA (PARTICIPANTE 125)				675,00
05/09/2023 09:53:45	LANCE	CINDY DENISE NOLTE - TIBAGI - ME (PARTICIPANTE 101)				632,70
05/09/2023 09:53:45	LANCE	MARCIO LARA ASSUNÇÃO SERVIÇOS E COMÉRCIO LTDA				632,00
05/09/2023 09:53:58	LANCE	GESSICA ZARZEKA OLIVO (PARTICIPANTE 034)				631,99
05/09/2023 09:55:58	LANCE	CINDY DENISE NOLTE - TIBAGI - ME (PARTICIPANTE 101)				631,95
05/09/2023 09:56:05	LANCE	GESSICA ZARZEKA OLIVO (PARTICIPANTE 034)				631,94
05/09/2023 10:03:46	NOTIFICAÇÃO SISTEMA	O detentor da melhor oferta da etapa de lances é GESSICA ZARZEKA OLIVO				
05/09/2023 10:03:46	NOTIFICAÇÃO SISTEMA	Para compor o cadastro de reserva deste lote, clique no botão Cadastro Reserva				
05/09/2023 10:03:46	HABILITAÇÃO					

LOTE 62 - HABILITAÇÃO
62 - FURADEIRA IMPACTO PROFISSIONAL GSB 16 RE 220V 850W 1/2 13Mm 3250Rpm

VALORES UNITÁRIOS FINAIS

Item: 62	Unidade: UNIDADE	Marca: GAMMA	Modelo: GAMMA
Descrição: FURADEIRA IMPACTO PROFISSIONAL GSB 16 RE 220V 850W 1/2 13Mm 3250Rpm ESPECIFICACOES TECNICAS MINIMAS:Furadeira Tipo: ImpactoModelo: ProfissionalTensao(V): 110VPotencia(W): 850WMandril: 1/2 (13Mm)Rotacao: 3250RpmPeso: 1,8 KgPotencia nominal absorvida: 850 WNÂ° de rotacoes em vazio, 1Âª velocidade: 0 - 3.250 r.p.m.NÂ° max. de impactos em vazio: 0 - 48.500 i.p.m.Torque nominal: 2,1 NmAmplitude de aperto, min./max.: 1,5 - 13 mmFaixa de perfuracaoDiÂmetro de perfuracao em concreto: 16 mmDiÂmetro de perfuracao em madeira: 25 mmDiÂmetro de perfuracao em aco: 12 mmGarantia de 12 mesesAcompanhar:01 - Empunhadura adicional01 - Chave de mandril01 - Limitador de profundidade01 - Manual-3 Brocas Madeira: 5, 6, 8mm- 3 Brocas para Concreto: 5, 6, 8mm			
Quantidade: 1		Valor Unit.: 384,99	Valor Total: 384,99

CLASSIFICAÇÃO

Razão Social	Num	Documento	Oferta Inicial	Oferta Final	Dif.(%)	ME
1 GESSICA ZARZEKA OLIVO	138	97.541.831/0001-02	385,48	384,99		Sim
2 MARCIO LARA ASSUNÇÃO SERVIÇOS E	124	40.665.596/0001-63	385,00	385,00	0,00	Sim
3 KTEC MAQUINAS E FERRAMENTAS	133	11.203.071/0001-08	600,00	600,00	55,84	Sim

DESCLASSIFICADOS



MUNICIPIO DE JAGUARIAIVA
JAGUARIAÍVA-PR

Razão Social	Num Documento	Oferta Inicial	Oferta Final	Dif.(%)	ME
--------------	---------------	----------------	--------------	---------	----

INABILITADOS

Razão Social	Num Documento	Oferta Inicial	Oferta Final	Dif.(%)	ME
--------------	---------------	----------------	--------------	---------	----

MOVIMENTOS DO LOTE

22/08/2023 09:30:30	PUBLICADO			
24/08/2023 08:00:00	RECEPÇÃO DE PROPOSTAS			
05/09/2023 08:00:00	ANÁLISE DE PROPOSTAS			
05/09/2023 09:53:55	DISPUTA			
05/09/2023 09:53:56	LANCE	MARCIO LARA ASSUNÇÃO SERVIÇOS E COMÉRCIO LTDA		385,00
05/09/2023 09:53:56	LANCE	KTEC MAQUINAS E FERRAMENTAS LTDA (PARTICIPANTE 133)		600,00
05/09/2023 09:53:56	LANCE	GESSICA ZARZEKA OLIVO (PARTICIPANTE 138)		385,4
05/09/2023 09:54:04	LANCE	GESSICA ZARZEKA OLIVO (PARTICIPANTE 138)		384,99
05/09/2023 10:03:56	NOTIFICAÇÃO	SISTEMA		
O detentor da melhor oferta da etapa de lances é GESSICA ZARZEKA OLIVO				
05/09/2023 10:03:56	NOTIFICAÇÃO	SISTEMA		
Para compor o cadastro de reserva deste lote, clique no botão Cadastro Reserva				
05/09/2023 10:03:56	HABILITAÇÃO			

LOTE 63 - HABILITAÇÃO
63 - JOGO DE FERRAMENTAS C 110 PC

VALORES UNITÁRIOS FINAIS

Item: 63	Unidade: UNIDADE	Marca: WORKER	Modelo: 110PECAS
Descrição: JOGO DE FERRAMENTAS C 110 PC CaracterísticasEspecificacoes Tecnicas:Jogo de soquetes com encaixe de 1/2" e composto por 22 pecas produzidas em aco cromo-vanadio. Indicado para apertar e desapertar parafusos e porcas sextavadas, combinados com outras ferramentas manuais.Acompanha caixa para acondicionamento com as medidas dos soquetes gravadas nos bercos, facilitando o armazenamento e organizacao das pecas, proporcionando praticidade durante o uso. Inclui pecas com medidas mais comuns e uteis para aplicacoes automotivas.Aplicacao Ideal para aplicacoes automotivas.Itens Inclusos01 Jogo de Ferramentas com 110 pecas05 Chaves de Fenda01 Alicate corte diagonal 6"01 Alicate meia-cana 8"01 Alicate bomba dá?agua 10"02 Chaves de Fenda: 5,5 x 75mm, 6,5 x 100mm02 Chaves Fenda Cruzada: nÂ°1 x 75mm, nÂ°2 x 100mm11 Chaves combinadas: 8, 9, 10, 11, 12, 13, 14, 15, 17, 18, 19mm08 Chaves hexagonais: 1,5, 2, 2,5, 3, 4, 5, 5,5, 6mmSoquetes e acessorios 1/2"15 Soquetes: 10, 11, 12, 13, 14, 15, 17, 18, 19, 20, 21, 22, 23, 24, 27mm02 Soquete de vela: 16, 21mm01 Catraca e extensao 5"01 Junta universal e cabo T 10"12 Soquetes e acessorios 1/4": 4, 5, 6, 7, 8, 9, 10, 11, 12, 13, 14mm01 Catraca e extensao 2"01 Extensao flexivel 6"01 Junta universal 6"07 Bits pontas Fenda: 2 x 3,5, 2 x 4, 5,5, 6,5, 8mm03 Bits pontas quadradas: S1, S2, S308 Bits pontas fenda cruzada: 2 x nÂ°0, 2 x nÂ°1, 2 x nÂ°2, 2 x nÂ°3, 2 x adaptador07 Bits pontas Hexalobular: T10, T15, T20, T25, T27, T30, T4003 Bits pontas Pozi Drive: PZ1, PZ2, PZ304 Bits pontas Tri-Wing: 1, 2, 3, 406 Bits pontas hexagonais: 2, 3, 4, 5, 6, 701 Maleta termoplasticaDimensoesDimensoes (A x L x C): 79 x 43 x 9mmPeso: 7,34 kgGarantia06 meses			
Quantidade: 1	Valor Unit.: 471,00		Valor Total: 471,00

CLASSIFICAÇÃO

Razão Social	Num Documento	Oferta Inicial	Oferta Final	Dif.(%)	ME
1 MARCIO LARA ASSUNÇÃO SERVIÇOS E	043 40.665.596/0001-63	471,00	471,00		Sim
2 KTEC MAQUINAS E FERRAMENTAS	056 11.203.071/0001-08	471,28	471,28	0,06	Sim

DESCCLASSIFICADOS

Razão Social	Num Documento	Oferta Inicial	Oferta Final	Dif.(%)	ME
--------------	---------------	----------------	--------------	---------	----

INABILITADOS

Razão Social	Num Documento	Oferta Inicial	Oferta Final	Dif.(%)	ME
--------------	---------------	----------------	--------------	---------	----

MOVIMENTOS DO LOTE

22/08/2023 09:30:30 PUBLICADO



MUNICIPIO DE JAGUARIAIVA
JAGUARIAÍVA-PR

24/08/2023 08:00:00	RECEPÇÃO DE PROPOSTAS		
05/09/2023 08:00:00	ANÁLISE DE PROPOSTAS		
05/09/2023 09:57:06	DISPUTA		
05/09/2023 09:57:06	LANCE	MARCIO LARA ASSUNÇÃO SERVIÇOS E COMÉRCIO LTDA	471,00
05/09/2023 09:57:06	LANCE	KTEC MAQUINAS E FERRAMENTAS LTDA (PARTICIPANTE 056)	471,28
05/09/2023 10:07:06	NOTIFICAÇÃO	SISTEMA	
O detentor da melhor oferta da etapa de lances é MARCIO LARA ASSUNÇÃO SERVIÇOS E COMÉRCIO LTDA			
05/09/2023 10:07:06	NOTIFICAÇÃO	SISTEMA	
Para compor o cadastro de reserva deste lote, clique no botão Cadastro Reserva			
05/09/2023 10:07:06	HABILITAÇÃO		

LOTE 64 - DESERTO
64 - TANQUINHO DE LAVAR ROUPA DE 10Kg

VALORES UNITÁRIOS FINAIS

Item: 64	Unidade: UNIDADE	Marca:	Modelo:
Descrição: TANQUINHO DE LAVAR ROUPA DE 10Kg Possuir capacidade de lavagem de 10kgCor preta Potencia de lavagem de 415w com 3 níveis de agua Consumo de agua min 40L; Max 90LVoltagem 110 VoltsPeso do produto 10,19 kg			
Quantidade: 3	Valor Unit.: 0,00		Valor Total: 0,00

MOVIMENTOS DO LOTE

22/08/2023 09:30:30	PUBLICADO
24/08/2023 08:00:00	RECEPÇÃO DE PROPOSTAS
05/09/2023 08:00:00	ANÁLISE DE PROPOSTAS
05/09/2023 09:58:21	DESERTO

LOTE 65 - DESERTO
65 - VENTILADOR DE MESA 40cm 6 PAS 126W

VALORES UNITÁRIOS FINAIS

Item: 65	Unidade: UNIDADE	Marca:	Modelo:
Descrição: VENTILADOR DE MESA 40cm 6 PAS 126W Possuir 3 velocidades com 6 pas e diâmetro de 40cm Grade 50cmVoltagem 127VPeso 2,82 KgAltura 65cmLargura 50 cmProfundidade 38,5 cm Possuir Garantia de 1 anoPes antiderrapantes			
Quantidade: 4	Valor Unit.: 0,00		Valor Total: 0,00

MOVIMENTOS DO LOTE

22/08/2023 09:30:30	PUBLICADO
24/08/2023 08:00:00	RECEPÇÃO DE PROPOSTAS
05/09/2023 08:00:00	ANÁLISE DE PROPOSTAS
05/09/2023 09:58:31	DESERTO

LOTE 66 - HABILITAÇÃO
66 - CADEIRA DIRETOR PE PALITO COM BRACOS TECIDO PRETO

VALORES UNITÁRIOS FINAIS

Handwritten signature



**MUNICÍPIO DE JAGUARIAIVA
JAGUARIAÍVA-PR**

Item: 66 **Unidade:** UNIDADE **Marca:** REGIANI MOVEIS **Modelo:**
Descrição: CADEIRA DIRETOR PE PALITO COM BRACOS TECIDO PRETO Assento e encosto: madeira compensada. Assento e encosto: espuma injetada com densidade media de 55kg/m3. Revestimento do assento e encosto: em tecido polipropileno preto. Bracos: fixo em polipropileno. Base: Confeccionado em tubo de aço de 7/8. Medidas Assento: 49 cm largura x 48 cm profundidade x 70 cm espessura. Medidas Encosto: 46 cm largura x 48 cm altura x 70 cm espessura. Altura do Assento ate o chão: 45 cm. Altura do braco ate o chão: 68 cm. Altura total ate o chão: 91 cm. Dimensoes aproximadas do produto montado: 53 cm largura x 63 cm profundidade x 91 cm altura. Conteudo da embalagem: 1 cadeira. Dimensoes aproximadas da embalagem: 65 cm largura x 65 cm profundidade x 70 cm altura. Peso liquido aproximado do produto: 10 kg. Peso recomendado: ate 120 kg.
Quantidade: 6 **Valor Unit.:** 395,30 **Valor Total:** 2.371,80

CLASSIFICAÇÃO

Razão Social	Num	Documento	Oferta Inicial	Oferta Final	Dif.(%)	ME
1 RB DISTRIBUIDORA E COMÉRCIO	107	39.782.004/0001-04	395,55	395,30		Sim
2 CINDY DENISE NOLTE - TIBAGI - ME	046	29.774.483/0001-63	395,55	395,35	0,01	Sim

DECLASSIFICADOS

Razão Social	Num	Documento	Oferta Inicial	Oferta Final	Dif.(%)	ME
--------------	-----	-----------	----------------	--------------	---------	----

INABILITADOS

Razão Social	Num	Documento	Oferta Inicial	Oferta Final	Dif.(%)	ME
--------------	-----	-----------	----------------	--------------	---------	----

MOVIMENTOS DO LOTE

22/08/2023 09:30:30	PUBLICADO					
24/08/2023 08:00:00	RECEPÇÃO DE PROPOSTAS					
05/09/2023 08:00:00	ANÁLISE DE PROPOSTAS					
05/09/2023 09:58:41	DISPUTA					
05/09/2023 09:58:41	LANCE	CINDY DENISE NOLTE - TIBAGI - ME (PARTICIPANTE 046)				395,55
05/09/2023 09:58:41	LANCE	RB DISTRIBUIDORA E COMÉRCIO ATACADISTA DE MERCADORIAS EM				395,55
05/09/2023 10:01:29	LANCE	CINDY DENISE NOLTE - TIBAGI - ME (PARTICIPANTE 046)				395,50
05/09/2023 10:02:15	LANCE	RB DISTRIBUIDORA E COMÉRCIO ATACADISTA DE MERCADORIAS EM				395,40
05/09/2023 10:04:15	LANCE	CINDY DENISE NOLTE - TIBAGI - ME (PARTICIPANTE 046)				395,35
05/09/2023 10:05:34	LANCE	RB DISTRIBUIDORA E COMÉRCIO ATACADISTA DE MERCADORIAS EM				395,30
05/09/2023 10:08:41	NOTIFICAÇÃO	SISTEMA				
O detentor da melhor oferta da etapa de lances é RB DISTRIBUIDORA E COMÉRCIO ATACADISTA DE MERCADORIAS EM GERAL LTDA						
05/09/2023 10:08:41	HABILITAÇÃO					
05/09/2023 10:08:41	NOTIFICAÇÃO	SISTEMA				
Para compor o cadastro de reserva deste lote, clique no botão Cadastro Reserva						

**LOTE 67 - HABILITAÇÃO
67 - SMART TV 43" FULL HD**

VALORES UNITÁRIOS FINAIS

Item: 67 **Unidade:** UNIDADE **Marca:** PHILIPS **Modelo:** 43PFG6917
Descrição: SMART TV 43" FULL HD Resolucao: 1920 x 1080 Full HD Formato da tela: 16:9 Sistema operacional android TV, processador Quad Core Audio 16W(8W x 2)3 Entradas HDMI 2 Entradas USB Com Wi-Fi Voltagem: bivolt Garantia de 12 Meses
Quantidade: 6 **Valor Unit.:** 1.540,00 **Valor Total:** 9.240,00

CLASSIFICAÇÃO

Razão Social	Num	Documento	Oferta Inicial	Oferta Final	Dif.(%)	ME
1 BRUDERTEC INFORMATICA E SISTEMA	034	25.027.024/0001-65	2.111,00	1.540,00		Sim
2 SUPERAR EIRELI EPP	107	13.482.516/0001-61	2.111,67	1.549,99	0,65	Sim
3 LUIZ RICARDO BUENO ME	120	30.219.220/0001-71	2.111,65	1.588,00	2,45	Sim



**MUNICIPIO DE JAGUARIAIVA
JAGUARIAÍVA-PR**

4 IMPÉRIO SOLUÇÕES ADMINISTRATIVAS	061	23.106.657/0001-33	2.111,00	1.669,00	5,10	Sim
5 COSTA PEREIRA EMPREENDIMENTOS	123	40.394.327/0001-00	1.918,33	1.918,33	14,94	Sim
6 XPR3 COMÉRCIO DE EQUIPAMENTOS	067	35.782.776/0002-76	2.111,67	2.079,00	8,38	Sim
7 RB DISTRIBUIDORA E COMÉRCIO	002	39.782.004/0001-04	2.111,67	2.080,00	0,05	Sim
8 MARCIO LARA ASSUNÇÃO SERVIÇOS E	048	40.665.596/0001-63	2.110,90	2.110,90	1,49	Sim
9 CINDY DENISE NOLTE - TIBAGI - ME	064	29.774.483/0001-63	2.111,67	2.111,67	0,04	Sim

DESCLASSIFICADOS

Razão Social	Num Documento	Oferta Inicial	Oferta Final	Dif.(%)	ME
--------------	---------------	----------------	--------------	---------	----

INABILITADOS

Razão Social	Num Documento	Oferta Inicial	Oferta Final	Dif.(%)	ME
--------------	---------------	----------------	--------------	---------	----

MOVIMENTOS DO LOTE

22/08/2023 09:30:30	PUBLICADO				
24/08/2023 08:00:00	RECEPÇÃO DE PROPOSTAS				
05/09/2023 08:00:00	ANÁLISE DE PROPOSTAS				
05/09/2023 09:59:24	DISPUTA				
05/09/2023 09:59:24	LANCE	RB DISTRIBUIDORA E COMÉRCIO ATACADISTA DE MERCADORIAS EM			2.111,67
05/09/2023 09:59:24	LANCE	XPR3 COMÉRCIO DE EQUIPAMENTOS LTDA (PARTICIPANTE 067)			2.111,67
05/09/2023 09:59:24	LANCE	CINDY DENISE NOLTE - TIBAGI - ME (PARTICIPANTE 064)			2.111,67
05/09/2023 09:59:24	LANCE	MARCIO LARA ASSUNÇÃO SERVIÇOS E COMÉRCIO LTDA			2.110,90
05/09/2023 09:59:24	LANCE	IMPÉRIO SOLUÇÕES ADMINISTRATIVAS E PÚBLICAS LTDA			2.111,00
05/09/2023 09:59:24	LANCE	SUPERAR EIRELI EPP (PARTICIPANTE 107)			2.111,67
05/09/2023 09:59:24	LANCE	COSTA PEREIRA EMPREENDIMENTOS LTDA (PARTICIPANTE 123)			1.918,33
05/09/2023 09:59:24	LANCE	LUIZ RICARDO BUENO ME (PARTICIPANTE 120)			2.111,65
05/09/2023 09:59:24	LANCE	BRUDERTEC INFORMATICA E SISTEMA DE SEGURANCA LTDA			2.111,00
05/09/2023 09:59:36	LANCE	IMPÉRIO SOLUÇÕES ADMINISTRATIVAS E PÚBLICAS LTDA			1.908,33
05/09/2023 10:02:00	LANCE	RB DISTRIBUIDORA E COMÉRCIO ATACADISTA DE MERCADORIAS EM			2.080,00
05/09/2023 10:07:43	LANCE	SUPERAR EIRELI EPP (PARTICIPANTE 107)			1.908,32
05/09/2023 10:07:43	PRORROGAÇÃO AUTOMÁTICA				
05/09/2023 10:07:57	LANCE	IMPÉRIO SOLUÇÕES ADMINISTRATIVAS E PÚBLICAS LTDA			1.898,32
05/09/2023 10:08:16	LANCE	BRUDERTEC INFORMATICA E SISTEMA DE SEGURANCA LTDA			1.890,00
05/09/2023 10:08:17	LANCE	SUPERAR EIRELI EPP (PARTICIPANTE 107)			1.898,31
05/09/2023 10:08:33	LANCE	IMPÉRIO SOLUÇÕES ADMINISTRATIVAS E PÚBLICAS LTDA			1.880,00
05/09/2023 10:08:36	LANCE	SUPERAR EIRELI EPP (PARTICIPANTE 107)			1.889,99
05/09/2023 10:08:56	LANCE	BRUDERTEC INFORMATICA E SISTEMA DE SEGURANCA LTDA			1.870,00
05/09/2023 10:08:59	LANCE	SUPERAR EIRELI EPP (PARTICIPANTE 107)			1.879,99
05/09/2023 10:09:02	LANCE	IMPÉRIO SOLUÇÕES ADMINISTRATIVAS E PÚBLICAS LTDA			1.860,00
05/09/2023 10:09:05	LANCE	LUIZ RICARDO BUENO ME (PARTICIPANTE 120)			1.869,00
05/09/2023 10:09:08	LANCE	BRUDERTEC INFORMATICA E SISTEMA DE SEGURANCA LTDA			1.850,00
05/09/2023 10:09:24	LANCE	IMPÉRIO SOLUÇÕES ADMINISTRATIVAS E PÚBLICAS LTDA			1.840,00
05/09/2023 10:09:27	LANCE	LUIZ RICARDO BUENO ME (PARTICIPANTE 120)			1.849,00
05/09/2023 10:09:29	LANCE	BRUDERTEC INFORMATICA E SISTEMA DE SEGURANCA LTDA			1.830,00
05/09/2023 10:09:39	LANCE	LUIZ RICARDO BUENO ME (PARTICIPANTE 120)			1.829,00
05/09/2023 10:09:44	LANCE	BRUDERTEC INFORMATICA E SISTEMA DE SEGURANCA LTDA			1.820,00



**MUNICÍPIO DE JAGUARIAIVA
JAGUARIAÍVA-PR**

05/09/2023 10:09:47	LANCE	IMPÉRIO SOLUÇÕES ADMINISTRATIVAS E PÚBLICAS LTDA	1.810,00
05/09/2023 10:09:54	LANCE	BRUDERTEC INFORMATICA E SISTEMA DE SEGURANCA LTDA	1.800,00
05/09/2023 10:10:04	LANCE	LUIZ RICARDO BUENO ME (PARTICIPANTE 120)	1.799,00
05/09/2023 10:10:09	LANCE	BRUDERTEC INFORMATICA E SISTEMA DE SEGURANCA LTDA	1.790,00
05/09/2023 10:10:09	LANCE	IMPÉRIO SOLUÇÕES ADMINISTRATIVAS E PÚBLICAS LTDA	1.789,00
05/09/2023 10:10:23	LANCE	BRUDERTEC INFORMATICA E SISTEMA DE SEGURANCA LTDA	1.780,00
05/09/2023 10:10:31	LANCE	IMPÉRIO SOLUÇÕES ADMINISTRATIVAS E PÚBLICAS LTDA	1.770,00
05/09/2023 10:10:46	LANCE	BRUDERTEC INFORMATICA E SISTEMA DE SEGURANCA LTDA	1.760,00
05/09/2023 10:10:53	LANCE	LUIZ RICARDO BUENO ME (PARTICIPANTE 120)	1.769,00
05/09/2023 10:10:58	LANCE	IMPÉRIO SOLUÇÕES ADMINISTRATIVAS E PÚBLICAS LTDA	1.750,00
05/09/2023 10:11:08	LANCE	LUIZ RICARDO BUENO ME (PARTICIPANTE 120)	1.749,00
05/09/2023 10:11:23	LANCE	IMPÉRIO SOLUÇÕES ADMINISTRATIVAS E PÚBLICAS LTDA	1.739,00
05/09/2023 10:11:24	LANCE	BRUDERTEC INFORMATICA E SISTEMA DE SEGURANCA LTDA	1.740,00
05/09/2023 10:11:27	LANCE	SUPERAR EIRELI EPP (PARTICIPANTE 107)	1.738,99
05/09/2023 10:11:45	LANCE	LUIZ RICARDO BUENO ME (PARTICIPANTE 120)	1.738,00
05/09/2023 10:11:48	LANCE	BRUDERTEC INFORMATICA E SISTEMA DE SEGURANCA LTDA	1.730,00
05/09/2023 10:11:49	LANCE	IMPÉRIO SOLUÇÕES ADMINISTRATIVAS E PÚBLICAS LTDA	1.728,00
05/09/2023 10:11:55	LANCE	LUIZ RICARDO BUENO ME (PARTICIPANTE 120)	1.727,00
05/09/2023 10:12:00	LANCE	BRUDERTEC INFORMATICA E SISTEMA DE SEGURANCA LTDA	1.720,00
05/09/2023 10:12:10	LANCE	IMPÉRIO SOLUÇÕES ADMINISTRATIVAS E PÚBLICAS LTDA	1.710,00
05/09/2023 10:12:21	LANCE	LUIZ RICARDO BUENO ME (PARTICIPANTE 120)	1.709,00
05/09/2023 10:12:22	LANCE	BRUDERTEC INFORMATICA E SISTEMA DE SEGURANCA LTDA	1.700,00
05/09/2023 10:12:43	LANCE	LUIZ RICARDO BUENO ME (PARTICIPANTE 120)	1.699,00
05/09/2023 10:12:46	LANCE	IMPÉRIO SOLUÇÕES ADMINISTRATIVAS E PÚBLICAS LTDA	1.689,00
05/09/2023 10:12:48	LANCE	BRUDERTEC INFORMATICA E SISTEMA DE SEGURANCA LTDA	1.690,00
05/09/2023 10:13:00	LANCE	LUIZ RICARDO BUENO ME (PARTICIPANTE 120)	1.688,00
05/09/2023 10:13:03	LANCE	BRUDERTEC INFORMATICA E SISTEMA DE SEGURANCA LTDA	1.680,00
05/09/2023 10:13:11	LANCE	LUIZ RICARDO BUENO ME (PARTICIPANTE 120)	1.679,00
05/09/2023 10:13:15	LANCE	IMPÉRIO SOLUÇÕES ADMINISTRATIVAS E PÚBLICAS LTDA	1.669,00
05/09/2023 10:13:20	LANCE	LUIZ RICARDO BUENO ME (PARTICIPANTE 120)	1.668,00
05/09/2023 10:13:20	LANCE	BRUDERTEC INFORMATICA E SISTEMA DE SEGURANCA LTDA	1.660,00
05/09/2023 10:13:40	LANCE	LUIZ RICARDO BUENO ME (PARTICIPANTE 120)	1.650,00
05/09/2023 10:13:41	LANCE	SUPERAR EIRELI EPP (PARTICIPANTE 107)	1.659,99
05/09/2023 10:13:45	LANCE	BRUDERTEC INFORMATICA E SISTEMA DE SEGURANCA LTDA	1.640,00
05/09/2023 10:13:47	LANCE	LUIZ RICARDO BUENO ME (PARTICIPANTE 120)	1.649,00
05/09/2023 10:13:53	LANCE	LUIZ RICARDO BUENO ME (PARTICIPANTE 120)	1.639,00
05/09/2023 10:13:58	LANCE	XPR3 COMÉRCIO DE EQUIPAMENTOS LTDA (PARTICIPANTE 067)	2.079,00
05/09/2023 10:13:58	LANCE	BRUDERTEC INFORMATICA E SISTEMA DE SEGURANCA LTDA	1.630,00
05/09/2023 10:14:04	LANCE	LUIZ RICARDO BUENO ME (PARTICIPANTE 120)	1.629,00
05/09/2023 10:14:09	LANCE	BRUDERTEC INFORMATICA E SISTEMA DE SEGURANCA LTDA	1.620,00
05/09/2023 10:14:14	LANCE	LUIZ RICARDO BUENO ME (PARTICIPANTE 120)	1.619,00
05/09/2023 10:14:18	LANCE	BRUDERTEC INFORMATICA E SISTEMA DE SEGURANCA LTDA	1.610,00
05/09/2023 10:14:25	LANCE	LUIZ RICARDO BUENO ME (PARTICIPANTE 120)	1.609,00
05/09/2023 10:14:29	LANCE	BRUDERTEC INFORMATICA E SISTEMA DE SEGURANCA LTDA	1.600,00



MUNICIPIO DE JAGUARIAIVA
JAGUARIAIVA-PR

05/09/2023 10:14:38	LANCE	LUIZ RICARDO BUENO ME (PARTICIPANTE 120)	1.599,00
05/09/2023 10:14:47	LANCE	BRUDERTEC INFORMATICA E SISTEMA DE SEGURANCA LTDA	1.590,00
05/09/2023 10:14:54	LANCE	LUIZ RICARDO BUENO ME (PARTICIPANTE 120)	1.589,00
05/09/2023 10:15:01	LANCE	BRUDERTEC INFORMATICA E SISTEMA DE SEGURANCA LTDA	1.580,00
05/09/2023 10:15:03	LANCE	LUIZ RICARDO BUENO ME (PARTICIPANTE 120)	1.588,00
05/09/2023 10:15:20	LANCE	SUPERAR EIRELI EPP (PARTICIPANTE 107)	1.579,99
05/09/2023 10:15:28	LANCE	BRUDERTEC INFORMATICA E SISTEMA DE SEGURANCA LTDA	1.579,00
05/09/2023 10:15:49	LANCE	BRUDERTEC INFORMATICA E SISTEMA DE SEGURANCA LTDA	1.570,00
05/09/2023 10:16:09	LANCE	SUPERAR EIRELI EPP (PARTICIPANTE 107)	1.569,99
05/09/2023 10:16:18	LANCE	BRUDERTEC INFORMATICA E SISTEMA DE SEGURANCA LTDA	1.560,00
05/09/2023 10:16:38	LANCE	SUPERAR EIRELI EPP (PARTICIPANTE 107)	1.559,99
05/09/2023 10:16:53	LANCE	BRUDERTEC INFORMATICA E SISTEMA DE SEGURANCA LTDA	1.550,00
05/09/2023 10:17:13	LANCE	SUPERAR EIRELI EPP (PARTICIPANTE 107)	1.549,99
05/09/2023 10:17:17	LANCE	BRUDERTEC INFORMATICA E SISTEMA DE SEGURANCA LTDA	1.540,00
05/09/2023 10:19:18	NOTIFICAÇÃO	SISTEMA	
O detentor da melhor oferta da etapa de lances é BRUDERTEC INFORMATICA E SISTEMA DE SEGURANCA LTDA			
05/09/2023 10:19:18	NOTIFICAÇÃO	SISTEMA	
Para compor o cadastro de reserva deste lote, clique no botão Cadastro Reserva			
05/09/2023 10:19:18	HABILITAÇÃO		

LOTE 68 - HABILITAÇÃO
68 - LAVADORA DE ALTA PRESSAO 2500W

VALORES UNITÁRIOS FINAIS

Item: 68	Unidade: UNIDADE	Marca: VULCAN	Modelo: VPL2500-E2
Descrição: LAVADORA DE ALTA PRESSAO 2500W - Voltagem: 110V;- Potencia: 2500W;- Pressao maxima: 2300psi;- Frequencia: 60Hz;- Motor: Inducao;- Vazao: 550L/h;- Tamanho do cabo electrico: 5 metros;- Tamanho da mangueira: 10 metros;- Peso: 18Kg;- Dimensoes: 33x33x92cm. Acompanha:- 1 Pistola de alta pressao com conexao de rosca M22.- 1 Lanca de inox com conexao rapida em latao.- 4 Bicos com conexao rapida (0Â°, 15Â°, 25Â° e 40Â°).- 1 Bico Turbo com conexao rapida.- 1 Mangueira de alta pressao com 10 m de trama de aço.Possuir garantia de 12 meses.			
Quantidade: 10	Valor Unit.: 2.300,00	Valor Total: 23.000,00	

CLASSIFICAÇÃO

Razão Social	Num	Documento	Oferta Inicial	Oferta Final	Dif.(%)	ME
1 SJS EQUIPAMENTOS LTDA	017	48.462.984/0001-59	2.455,00	2.300,00		Sim
2 GESSICA ZARZEKA OLIVO	018	97.541.831/0001-02	2.455,52	2.349,99	2,17	Sim
3 MARCIO LARA ASSUNÇÃO SERVIÇOS E	034	40.665.596/0001-63	2.455,00	2.430,00	3,40	Sim
4 KTEC MAQUINAS E FERRAMENTAS	131	11.203.071/0001-08	2.967,00	2.967,00	22,10	Sim

DECLASSIFICADOS

Razão Social	Num	Documento	Oferta Inicial	Oferta Final	Dif.(%)	ME
--------------	-----	-----------	----------------	--------------	---------	----

INABILITADOS

Razão Social	Num	Documento	Oferta Inicial	Oferta Final	Dif.(%)	ME
--------------	-----	-----------	----------------	--------------	---------	----

MOVIMENTOS DO LOTE

22/08/2023 09:30:30	PUBLICADO
24/08/2023 08:00:00	RECEPÇÃO DE PROPOSTAS
05/09/2023 08:00:00	ANÁLISE DE PROPOSTAS
05/09/2023 09:59:32	DISPUTA



MUNICÍPIO DE JAGUARIAIVA
JAGUARIAÍVA-PR

05/09/2023 09:59:32	LANCE	KTEC MAQUINAS E FERRAMENTAS LTDA (PARTICIPANTE 131)	2.967,00
05/09/2023 09:59:32	LANCE	MARCIO LARA ASSUNÇÃO SERVIÇOS E COMÉRCIO LTDA	2.455,00
05/09/2023 09:59:32	LANCE	SJS EQUIPAMENTOS LTDA (PARTICIPANTE 017)	2.455,00
05/09/2023 09:59:32	LANCE	GESSICA ZARZEKA OLIVO (PARTICIPANTE 018)	2.455,52
05/09/2023 09:59:38	LANCE	GESSICA ZARZEKA OLIVO (PARTICIPANTE 018)	2.454,99
05/09/2023 10:07:39	LANCE	SJS EQUIPAMENTOS LTDA (PARTICIPANTE 017)	2.454,00
05/09/2023 10:07:39	PRORROGAÇÃO AUTOMÁTICA		
05/09/2023 10:07:49	LANCE	GESSICA ZARZEKA OLIVO (PARTICIPANTE 018)	2.453,99
05/09/2023 10:08:14	LANCE	SJS EQUIPAMENTOS LTDA (PARTICIPANTE 017)	2.450,00
05/09/2023 10:08:19	LANCE	GESSICA ZARZEKA OLIVO (PARTICIPANTE 018)	2.449,99
05/09/2023 10:08:29	LANCE	SJS EQUIPAMENTOS LTDA (PARTICIPANTE 017)	2.400,00
05/09/2023 10:08:33	LANCE	MARCIO LARA ASSUNÇÃO SERVIÇOS E COMÉRCIO LTDA	2.449,00
05/09/2023 10:08:37	LANCE	GESSICA ZARZEKA OLIVO (PARTICIPANTE 018)	2.399,99
05/09/2023 10:08:46	LANCE	SJS EQUIPAMENTOS LTDA (PARTICIPANTE 017)	2.390,00
05/09/2023 10:08:49	LANCE	MARCIO LARA ASSUNÇÃO SERVIÇOS E COMÉRCIO LTDA	2.430,00
05/09/2023 10:08:52	LANCE	GESSICA ZARZEKA OLIVO (PARTICIPANTE 018)	2.389,99
05/09/2023 10:08:59	LANCE	SJS EQUIPAMENTOS LTDA (PARTICIPANTE 017)	2.380,00
05/09/2023 10:09:09	LANCE	GESSICA ZARZEKA OLIVO (PARTICIPANTE 018)	2.379,99
05/09/2023 10:09:19	LANCE	SJS EQUIPAMENTOS LTDA (PARTICIPANTE 017)	2.350,00
05/09/2023 10:09:23	LANCE	GESSICA ZARZEKA OLIVO (PARTICIPANTE 018)	2.349,99
05/09/2023 10:10:24	LANCE	SJS EQUIPAMENTOS LTDA (PARTICIPANTE 017)	2.300,00

05/09/2023 10:12:24 NOTIFICAÇÃO SISTEMA

O detentor da melhor oferta da etapa de lances é SJS EQUIPAMENTOS LTDA

05/09/2023 10:12:24 HABILITAÇÃO

05/09/2023 10:12:24 NOTIFICAÇÃO SISTEMA

Para compor o cadastro de reserva deste lote, clique no botão Cadastro Reserva

LOTE 69 - HABILITAÇÃO
69 - MICROFONE SEM FIO UHF TSI

VALORES UNITÁRIOS FINAIS

Item: 69	Unidade: UNIDADE	Marca: KARSECT	Modelo: KRD 200
Descrição: MICROFONE SEM FIO UHF TSI duplo 1.200. Similar ou superior a SHURE.			
Quantidade: 1	Valor Unit.: 1.001,98	Valor Total: 1.001,98	

CLASSIFICAÇÃO

Razão Social	Num	Documento	Oferta Inicial	Oferta Final	Dif.(%)	ME
1 CENTRO MUSICAL IVAIPORÃ LTDA ME	081	05.607.287/0001-36	1.538,73	1.001,98		Sim
2 LUIZ RICARDO BUENO ME	066	30.219.220/0001-71	1.538,70	1.001,99	0,00	Sim
3 MEIRE RODRIGUES DA SILVA	130	11.394.628/0001-35	1.040,00	1.040,00	3,79	Sim
4 ALTA FREQUENCIA COMERCIAL EIRELI	119	29.920.016/0001-02	1.538,73	1.178,01	13,27	Sim
5 MARCIO LARA ASSUNÇÃO SERVIÇOS E	128	40.665.596/0001-63	1.537,90	1.185,00	0,59	Sim
6 CINDY DENISE NOLTE - TIBAGI - ME	042	29.774.483/0001-63	1.538,73	1.538,73	29,85	Sim

DESCLASSIFICADOS

Razão Social	Num	Documento	Oferta Inicial	Oferta Final	Dif.(%)	ME
ESTAÇÃO DA MÚSICA LTDA	013	20.971.821/0001-82	1.538,00	96,90		Sim



MUNICÍPIO DE JAGUARIAIVA
JAGUARIAÍVA-PR

INABILITADOS

Razão Social	Num Documento	Oferta Inicial	Oferta Final	Dif.(%)	ME
MOVIMENTOS DO LOTE					
22/08/2023 09:30:30	PUBLICADO				
24/08/2023 08:00:00	RECEPÇÃO DE PROPOSTAS				
05/09/2023 08:00:00	ANÁLISE DE PROPOSTAS				
05/09/2023 10:02:20	DISPUTA				
05/09/2023 10:02:20	LANCE	MARCIO LARA ASSUNÇÃO SERVIÇOS E COMÉRCIO LTDA			1.537,90
05/09/2023 10:02:20	LANCE	CINDY DENISE NOLTE - TIBAGI - ME (PARTICIPANTE 042)			1.538,73
05/09/2023 10:02:20	LANCE	CENTRO MUSICAL IVAIPORÃ LTDA ME (PARTICIPANTE 081)			1.538,73
05/09/2023 10:02:20	LANCE	MEIRE RODRIGUES DA SILVA (PARTICIPANTE 130)			1.040,00
05/09/2023 10:02:20	LANCE	ALTA FREQUENCIA COMERCIAL EIRELI (PARTICIPANTE 119)			1.538,73
05/09/2023 10:02:20	LANCE	ESTAÇÃO DA MÚSICA LTDA (PARTICIPANTE 013)			1.538,00
05/09/2023 10:02:20	LANCE	LUIZ RICARDO BUENO ME (PARTICIPANTE 066)			1.538,70
05/09/2023 10:02:33	LANCE	ALTA FREQUENCIA COMERCIAL EIRELI (PARTICIPANTE 119)			1.537,76
05/09/2023 10:05:02	LANCE	ESTAÇÃO DA MÚSICA LTDA (PARTICIPANTE 013)			1.039,90
05/09/2023 10:11:37	LANCE	CENTRO MUSICAL IVAIPORÃ LTDA ME (PARTICIPANTE 081)			1.039,88
05/09/2023 10:11:37	PRORROGAÇÃO AUTOMÁTICA				
05/09/2023 10:12:38	LANCE	MARCIO LARA ASSUNÇÃO SERVIÇOS E COMÉRCIO LTDA			1.185,00
05/09/2023 10:12:45	LANCE	ALTA FREQUENCIA COMERCIAL EIRELI (PARTICIPANTE 119)			1.178,01
05/09/2023 10:12:51	LANCE	ESTAÇÃO DA MÚSICA LTDA (PARTICIPANTE 013)			1.039,00
05/09/2023 10:13:57	LANCE	CENTRO MUSICAL IVAIPORÃ LTDA ME (PARTICIPANTE 081)			1.038,98
05/09/2023 10:14:07	LANCE	ESTAÇÃO DA MÚSICA LTDA (PARTICIPANTE 013)			1.038,00
05/09/2023 10:15:06	LANCE	CENTRO MUSICAL IVAIPORÃ LTDA ME (PARTICIPANTE 081)			1.037,98
05/09/2023 10:15:15	LANCE	ESTAÇÃO DA MÚSICA LTDA (PARTICIPANTE 013)			1.037,00
05/09/2023 10:15:35	LANCE	LUIZ RICARDO BUENO ME (PARTICIPANTE 066)			1.036,99
05/09/2023 10:15:50	LANCE	ESTAÇÃO DA MÚSICA LTDA (PARTICIPANTE 013)			1.036,00
05/09/2023 10:16:52	LANCE	CENTRO MUSICAL IVAIPORÃ LTDA ME (PARTICIPANTE 081)			1.035,98
05/09/2023 10:17:16	LANCE	ESTAÇÃO DA MÚSICA LTDA (PARTICIPANTE 013)			1.035,00
05/09/2023 10:17:29	LANCE	LUIZ RICARDO BUENO ME (PARTICIPANTE 066)			1.034,99
05/09/2023 10:17:52	LANCE	ESTAÇÃO DA MÚSICA LTDA (PARTICIPANTE 013)			1.034,00
05/09/2023 10:18:10	LANCE	LUIZ RICARDO BUENO ME (PARTICIPANTE 066)			1.033,99
05/09/2023 10:18:21	LANCE	ESTAÇÃO DA MÚSICA LTDA (PARTICIPANTE 013)			1.033,00
05/09/2023 10:18:29	LANCE	LUIZ RICARDO BUENO ME (PARTICIPANTE 066)			1.032,99
05/09/2023 10:19:01	LANCE	ESTAÇÃO DA MÚSICA LTDA (PARTICIPANTE 013)			1.032,00
05/09/2023 10:19:19	LANCE	LUIZ RICARDO BUENO ME (PARTICIPANTE 066)			1.031,99
05/09/2023 10:19:53	LANCE	ESTAÇÃO DA MÚSICA LTDA (PARTICIPANTE 013)			1.031,00
05/09/2023 10:20:23	LANCE	LUIZ RICARDO BUENO ME (PARTICIPANTE 066)			1.030,99
05/09/2023 10:20:43	LANCE	ESTAÇÃO DA MÚSICA LTDA (PARTICIPANTE 013)			1.030,00
05/09/2023 10:20:57	LANCE	LUIZ RICARDO BUENO ME (PARTICIPANTE 066)			1.029,99
05/09/2023 10:21:08	LANCE	ESTAÇÃO DA MÚSICA LTDA (PARTICIPANTE 013)			1.029,00
05/09/2023 10:21:36	LANCE	LUIZ RICARDO BUENO ME (PARTICIPANTE 066)			1.028,99
05/09/2023 10:21:48	LANCE	ESTAÇÃO DA MÚSICA LTDA (PARTICIPANTE 013)			1.028,00



**MUNICIPIO DE JAGUARIAIVA
JAGUARIAÍVA-PR**

05/09/2023 10:22:18	LANCE	LUIZ RICARDO BUENO ME (PARTICIPANTE 066)	1.027,99
05/09/2023 10:22:35	LANCE	ESTAÇÃO DA MÚSICA LTDA (PARTICIPANTE 013)	1.027,00
05/09/2023 10:22:40	LANCE	LUIZ RICARDO BUENO ME (PARTICIPANTE 066)	1.026,99
05/09/2023 10:23:00	LANCE	ESTAÇÃO DA MÚSICA LTDA (PARTICIPANTE 013)	1.026,00
05/09/2023 10:23:11	LANCE	LUIZ RICARDO BUENO ME (PARTICIPANTE 066)	1.025,99
05/09/2023 10:23:16	LANCE	ESTAÇÃO DA MÚSICA LTDA (PARTICIPANTE 013)	1.025,00
05/09/2023 10:23:35	LANCE	LUIZ RICARDO BUENO ME (PARTICIPANTE 066)	1.024,99
05/09/2023 10:23:46	LANCE	ESTAÇÃO DA MÚSICA LTDA (PARTICIPANTE 013)	1.024,00
05/09/2023 10:23:53	LANCE	LUIZ RICARDO BUENO ME (PARTICIPANTE 066)	1.023,99
05/09/2023 10:23:59	LANCE	ESTAÇÃO DA MÚSICA LTDA (PARTICIPANTE 013)	1.023,00
05/09/2023 10:24:03	LANCE	LUIZ RICARDO BUENO ME (PARTICIPANTE 066)	1.022,99
05/09/2023 10:24:14	LANCE	ESTAÇÃO DA MÚSICA LTDA (PARTICIPANTE 013)	1.022,00
05/09/2023 10:24:20	LANCE	LUIZ RICARDO BUENO ME (PARTICIPANTE 066)	1.021,99
05/09/2023 10:24:28	LANCE	ESTAÇÃO DA MÚSICA LTDA (PARTICIPANTE 013)	1.021,00
05/09/2023 10:24:37	LANCE	LUIZ RICARDO BUENO ME (PARTICIPANTE 066)	1.020,99
05/09/2023 10:24:56	LANCE	LUIZ RICARDO BUENO ME (PARTICIPANTE 066)	1.019,99
05/09/2023 10:24:57	LANCE	ESTAÇÃO DA MÚSICA LTDA (PARTICIPANTE 013)	1.020,00
05/09/2023 10:25:05	LANCE	ESTAÇÃO DA MÚSICA LTDA (PARTICIPANTE 013)	1.019,00
05/09/2023 10:25:19	LANCE	LUIZ RICARDO BUENO ME (PARTICIPANTE 066)	1.018,99
05/09/2023 10:25:38	LANCE	ESTAÇÃO DA MÚSICA LTDA (PARTICIPANTE 013)	1.018,00
05/09/2023 10:25:49	LANCE	LUIZ RICARDO BUENO ME (PARTICIPANTE 066)	1.017,99
05/09/2023 10:25:59	LANCE	ESTAÇÃO DA MÚSICA LTDA (PARTICIPANTE 013)	1.017,00
05/09/2023 10:26:14	LANCE	LUIZ RICARDO BUENO ME (PARTICIPANTE 066)	1.016,99
05/09/2023 10:26:27	LANCE	ESTAÇÃO DA MÚSICA LTDA (PARTICIPANTE 013)	1.016,00
05/09/2023 10:26:44	LANCE	LUIZ RICARDO BUENO ME (PARTICIPANTE 066)	1.015,99
05/09/2023 10:27:52	LANCE	CENTRO MUSICAL IVAIPORÃ LTDA ME (PARTICIPANTE 081)	1.015,97
05/09/2023 10:27:55	LANCE	ESTAÇÃO DA MÚSICA LTDA (PARTICIPANTE 013)	1.015,00
05/09/2023 10:28:01	LANCE	LUIZ RICARDO BUENO ME (PARTICIPANTE 066)	1.014,99
05/09/2023 10:28:12	LANCE	ESTAÇÃO DA MÚSICA LTDA (PARTICIPANTE 013)	14,00
05/09/2023 10:28:23	NOTIFICAÇÃO	SISTEMA	
O lance do PARTICIPANTE 013 no valor de 14,00 foi cancelado pelo próprio licitante autor da oferta.			
05/09/2023 10:28:33	LANCE	LUIZ RICARDO BUENO ME (PARTICIPANTE 066)	1.013,99
05/09/2023 10:28:38	LANCE	ESTAÇÃO DA MÚSICA LTDA (PARTICIPANTE 013)	1.014,00
05/09/2023 10:28:43	LANCE	ESTAÇÃO DA MÚSICA LTDA (PARTICIPANTE 013)	1.013,00
05/09/2023 10:29:02	LANCE	LUIZ RICARDO BUENO ME (PARTICIPANTE 066)	1.012,99
05/09/2023 10:29:11	LANCE	ESTAÇÃO DA MÚSICA LTDA (PARTICIPANTE 013)	1.012,00
05/09/2023 10:29:41	LANCE	LUIZ RICARDO BUENO ME (PARTICIPANTE 066)	1.011,99
05/09/2023 10:29:52	LANCE	ESTAÇÃO DA MÚSICA LTDA (PARTICIPANTE 013)	1.011,00
05/09/2023 10:30:22	LANCE	LUIZ RICARDO BUENO ME (PARTICIPANTE 066)	1.010,99
05/09/2023 10:30:31	LANCE	ESTAÇÃO DA MÚSICA LTDA (PARTICIPANTE 013)	1.010,00
05/09/2023 10:30:39	LANCE	LUIZ RICARDO BUENO ME (PARTICIPANTE 066)	1.009,99
05/09/2023 10:30:53	LANCE	ESTAÇÃO DA MÚSICA LTDA (PARTICIPANTE 013)	1.009,00
05/09/2023 10:30:58	LANCE	LUIZ RICARDO BUENO ME (PARTICIPANTE 066)	1.008,99
05/09/2023 10:31:05	LANCE	ESTAÇÃO DA MÚSICA LTDA (PARTICIPANTE 013)	1.008,00



MUNICÍPIO DE JAGUARIAIVA
JAGUARIAÍVA-PR

05/09/2023 10:31:24	LANCE	LUIZ RICARDO BUENO ME (PARTICIPANTE 066)	1.007,99
05/09/2023 10:31:48	LANCE	ESTAÇÃO DA MÚSICA LTDA (PARTICIPANTE 013)	1.007,00
05/09/2023 10:31:52	LANCE	LUIZ RICARDO BUENO ME (PARTICIPANTE 066)	1.006,99
05/09/2023 10:32:01	LANCE	ESTAÇÃO DA MÚSICA LTDA (PARTICIPANTE 013)	1.006,00
05/09/2023 10:32:18	LANCE	LUIZ RICARDO BUENO ME (PARTICIPANTE 066)	1.005,99
05/09/2023 10:32:24	LANCE	ESTAÇÃO DA MÚSICA LTDA (PARTICIPANTE 013)	1.005,00
05/09/2023 10:32:38	LANCE	LUIZ RICARDO BUENO ME (PARTICIPANTE 066)	1.004,99
05/09/2023 10:33:27	LANCE	CENTRO MUSICAL IVAIPORÃ LTDA ME (PARTICIPANTE 081)	1.004,97
05/09/2023 10:33:32	LANCE	ESTAÇÃO DA MÚSICA LTDA (PARTICIPANTE 013)	1.004,00
05/09/2023 10:33:36	LANCE	LUIZ RICARDO BUENO ME (PARTICIPANTE 066)	1.003,99
05/09/2023 10:33:51	LANCE	ESTAÇÃO DA MÚSICA LTDA (PARTICIPANTE 013)	1.003,00
05/09/2023 10:33:56	LANCE	LUIZ RICARDO BUENO ME (PARTICIPANTE 066)	1.002,99
05/09/2023 10:34:13	LANCE	ESTAÇÃO DA MÚSICA LTDA (PARTICIPANTE 013)	1.002,80
05/09/2023 10:34:19	LANCE	LUIZ RICARDO BUENO ME (PARTICIPANTE 066)	1.001,99
05/09/2023 10:34:26	LANCE	ESTAÇÃO DA MÚSICA LTDA (PARTICIPANTE 013)	96,90
05/09/2023 10:35:12	LANCE	CENTRO MUSICAL IVAIPORÃ LTDA ME (PARTICIPANTE 081)	1.001,98
05/09/2023 10:37:12	NOTIFICAÇÃO	SISTEMA	
O detentor da melhor oferta da etapa de lances é ESTAÇÃO DA MÚSICA LTDA			
05/09/2023 10:37:12	NOTIFICAÇÃO	SISTEMA	
Para compor o cadastro de reserva deste lote, clique no botão Cadastro Reserva			
05/09/2023 10:37:12	HABILITAÇÃO		
05/09/2023 10:41:02	MENSAGEM	ESTAÇÃO DA MÚSICA LTDA (PARTICIPANTE 013)	
Favor cancelar no lote, valor digitado errado.			
05/09/2023 10:42:34	DECLASSIFICAÇÃO DE PARTICIPANTE	PREGOEIRO	
ESTAÇÃO DA MÚSICA LTDA desclassificado. Motivo: Solicitou mediante a justificativa de erro de digitação.			
05/09/2023 10:42:34	NOTIFICAÇÃO	SISTEMA	
O detentor da melhor oferta é CENTRO MUSICAL IVAIPORÃ LTDA ME			

LOTE 70 - HABILITAÇÃO
70 - CAIXA DE SOM ANTERA SC15 200W

VALORES UNITÁRIOS FINAIS

Item: 70	Unidade: UNIDADE	Marca: STANER	Modelo: PS1501
Descrição: CAIXA DE SOM ANTERA SC15 200W			
Quantidade: 1	Valor Unit.: 1.649,00		Valor Total: 1.649,00

CLASSIFICAÇÃO

Razão Social	Num	Documento	Oferta Inicial	Oferta Final	Dif.(%)	ME
1 ESTAÇÃO DA MÚSICA LTDA	021	20.971.821/0001-82	2.575,00	1.649,00		Sim
2 ALTA FREQUENCIA COMERCIAL EIRELI	062	29.920.016/0001-02	2.575,60	1.650,00	0,06	Sim
3 MEIRE RODRIGUES DA SILVA	004	11.394.628/0001-35	1.922,70	1.922,70	16,53	Sim
4 CENTRO MUSICAL IVAIPORÃ LTDA ME	013	05.607.287/0001-36	2.575,60	2.449,99	27,42	Sim
5 MARÇIO LARA ASSUNÇÃO SERVIÇOS E	136	40.665.596/0001-63	2.575,00	2.450,00	0,00	Sim

DECLASSIFICADOS

Razão Social	Num	Documento	Oferta Inicial	Oferta Final	Dif.(%)	ME
--------------	-----	-----------	----------------	--------------	---------	----

INABILITADOS

Razão Social	Num	Documento	Oferta Inicial	Oferta Final	Dif.(%)	ME
--------------	-----	-----------	----------------	--------------	---------	----

Handwritten signature



**MUNICÍPIO DE JAGUARIAIVA
JAGUARIAÍVA-PR**

MOVIMENTOS DO LOTE

22/08/2023 09:30:30	PUBLICADO		
24/08/2023 08:00:00	RECEPÇÃO DE PROPOSTAS		
05/09/2023 08:00:00	ANÁLISE DE PROPOSTAS		
05/09/2023 10:02:20	DISPUTA		
05/09/2023 10:02:20	LANCE	MARCIO LARA ASSUNÇÃO SERVIÇOS E COMÉRCIO LTDA	2.575,00
05/09/2023 10:02:20	LANCE	CENTRO MUSICAL IVAIPORÃ LTDA ME (PARTICIPANTE 013)	2.575,60
05/09/2023 10:02:20	LANCE	ESTAÇÃO DA MÚSICA LTDA (PARTICIPANTE 021)	2.575,00
05/09/2023 10:02:20	LANCE	MEIRE RODRIGUES DA SILVA (PARTICIPANTE 004)	1.922,70
05/09/2023 10:02:20	LANCE	ALTA FREQUENCIA COMERCIAL EIRELI (PARTICIPANTE 062)	2.575,60
05/09/2023 10:02:32	LANCE	ALTA FREQUENCIA COMERCIAL EIRELI (PARTICIPANTE 062)	1.920,57
05/09/2023 10:05:14	LANCE	ESTAÇÃO DA MÚSICA LTDA (PARTICIPANTE 021)	1.920,00
05/09/2023 10:05:21	LANCE	ALTA FREQUENCIA COMERCIAL EIRELI (PARTICIPANTE 062)	1.913,32
05/09/2023 10:06:03	LANCE	ESTAÇÃO DA MÚSICA LTDA (PARTICIPANTE 021)	1.913,00
05/09/2023 10:06:08	LANCE	ALTA FREQUENCIA COMERCIAL EIRELI (PARTICIPANTE 062)	1.903,53
05/09/2023 10:06:39	LANCE	ESTAÇÃO DA MÚSICA LTDA (PARTICIPANTE 021)	1.903,00
05/09/2023 10:06:47	LANCE	ALTA FREQUENCIA COMERCIAL EIRELI (PARTICIPANTE 062)	1.895,71
05/09/2023 10:07:15	LANCE	ESTAÇÃO DA MÚSICA LTDA (PARTICIPANTE 021)	1.895,00
05/09/2023 10:07:22	LANCE	ALTA FREQUENCIA COMERCIAL EIRELI (PARTICIPANTE 062)	1.889,88
05/09/2023 10:07:42	LANCE	ESTAÇÃO DA MÚSICA LTDA (PARTICIPANTE 021)	1.889,00
05/09/2023 10:07:52	LANCE	ALTA FREQUENCIA COMERCIAL EIRELI (PARTICIPANTE 062)	1.886,01
05/09/2023 10:08:05	LANCE	ESTAÇÃO DA MÚSICA LTDA (PARTICIPANTE 021)	1.885,00
05/09/2023 10:08:15	LANCE	ALTA FREQUENCIA COMERCIAL EIRELI (PARTICIPANTE 062)	1.883,12
05/09/2023 10:08:27	LANCE	ESTAÇÃO DA MÚSICA LTDA (PARTICIPANTE 021)	1.883,00
05/09/2023 10:08:39	LANCE	ALTA FREQUENCIA COMERCIAL EIRELI (PARTICIPANTE 062)	1.875,44
05/09/2023 10:08:50	LANCE	ESTAÇÃO DA MÚSICA LTDA (PARTICIPANTE 021)	1.875,00
05/09/2023 10:08:56	LANCE	ALTA FREQUENCIA COMERCIAL EIRELI (PARTICIPANTE 062)	1.868,00
05/09/2023 10:09:03	LANCE	ESTAÇÃO DA MÚSICA LTDA (PARTICIPANTE 021)	1.868,00
05/09/2023 10:09:10	LANCE	ALTA FREQUENCIA COMERCIAL EIRELI (PARTICIPANTE 062)	1.863,87
05/09/2023 10:09:17	LANCE	ESTAÇÃO DA MÚSICA LTDA (PARTICIPANTE 021)	1.863,00
05/09/2023 10:09:25	LANCE	ALTA FREQUENCIA COMERCIAL EIRELI (PARTICIPANTE 062)	1.854,37
05/09/2023 10:09:31	LANCE	ESTAÇÃO DA MÚSICA LTDA (PARTICIPANTE 021)	1.854,00
05/09/2023 10:09:36	LANCE	ALTA FREQUENCIA COMERCIAL EIRELI (PARTICIPANTE 062)	1.850,87
05/09/2023 10:09:43	LANCE	ESTAÇÃO DA MÚSICA LTDA (PARTICIPANTE 021)	1.850,00
05/09/2023 10:09:48	LANCE	ALTA FREQUENCIA COMERCIAL EIRELI (PARTICIPANTE 062)	1.842,10
05/09/2023 10:10:09	LANCE	ESTAÇÃO DA MÚSICA LTDA (PARTICIPANTE 021)	1.842,00
05/09/2023 10:10:16	LANCE	ALTA FREQUENCIA COMERCIAL EIRELI (PARTICIPANTE 062)	1.839,96
05/09/2023 10:10:22	LANCE	ESTAÇÃO DA MÚSICA LTDA (PARTICIPANTE 021)	1.839,00
05/09/2023 10:10:22	PRORROGAÇÃO AUTOMÁTICA		
05/09/2023 10:10:29	LANCE	ALTA FREQUENCIA COMERCIAL EIRELI (PARTICIPANTE 062)	1.834,43
05/09/2023 10:10:49	LANCE	ESTAÇÃO DA MÚSICA LTDA (PARTICIPANTE 021)	1.834,00
05/09/2023 10:10:56	LANCE	ALTA FREQUENCIA COMERCIAL EIRELI (PARTICIPANTE 062)	1.833,26
05/09/2023 10:10:57	LANCE	MARCIO LARA ASSUNÇÃO SERVIÇOS E COMÉRCIO LTDA	2.450,00
05/09/2023 10:11:28	LANCE	ESTAÇÃO DA MÚSICA LTDA (PARTICIPANTE 021)	1.833,00



MUNICÍPIO DE JAGUARIAIVA
JAGUARIAÍVA-PR

05/09/2023 10:11:41	LANCE	ALTA FREQUENCIA COMERCIAL EIRELI (PARTICIPANTE 062)	1.828,24
05/09/2023 10:11:54	LANCE	ESTAÇÃO DA MÚSICA LTDA (PARTICIPANTE 021)	1.828,00
05/09/2023 10:12:05	LANCE	ALTA FREQUENCIA COMERCIAL EIRELI (PARTICIPANTE 062)	1.821,78
05/09/2023 10:12:24	LANCE	ESTAÇÃO DA MÚSICA LTDA (PARTICIPANTE 021)	1.821,00
05/09/2023 10:12:31	LANCE	ALTA FREQUENCIA COMERCIAL EIRELI (PARTICIPANTE 062)	1.820,20
05/09/2023 10:13:02	LANCE	ESTAÇÃO DA MÚSICA LTDA (PARTICIPANTE 021)	1.820,00
05/09/2023 10:13:12	LANCE	ALTA FREQUENCIA COMERCIAL EIRELI (PARTICIPANTE 062)	1.812,93
05/09/2023 10:13:52	LANCE	ESTAÇÃO DA MÚSICA LTDA (PARTICIPANTE 021)	1.812,00
05/09/2023 10:13:54	LANCE	CENTRO MUSICAL IVAIPORÃ LTDA ME (PARTICIPANTE 013)	2.449,99
05/09/2023 10:14:10	LANCE	ALTA FREQUENCIA COMERCIAL EIRELI (PARTICIPANTE 062)	1.809,87
05/09/2023 10:15:23	LANCE	ESTAÇÃO DA MÚSICA LTDA (PARTICIPANTE 021)	1.809,00
05/09/2023 10:15:32	LANCE	ALTA FREQUENCIA COMERCIAL EIRELI (PARTICIPANTE 062)	1.805,33
05/09/2023 10:15:58	LANCE	ESTAÇÃO DA MÚSICA LTDA (PARTICIPANTE 021)	1.805,00
05/09/2023 10:16:01	LANCE	ALTA FREQUENCIA COMERCIAL EIRELI (PARTICIPANTE 062)	1.796,22
05/09/2023 10:17:46	LANCE	ESTAÇÃO DA MÚSICA LTDA (PARTICIPANTE 021)	1.796,00
05/09/2023 10:17:56	LANCE	ALTA FREQUENCIA COMERCIAL EIRELI (PARTICIPANTE 062)	1.787,41
05/09/2023 10:18:30	LANCE	ESTAÇÃO DA MÚSICA LTDA (PARTICIPANTE 021)	1.787,00
05/09/2023 10:18:47	LANCE	ALTA FREQUENCIA COMERCIAL EIRELI (PARTICIPANTE 062)	1.781,20
05/09/2023 10:19:10	LANCE	ESTAÇÃO DA MÚSICA LTDA (PARTICIPANTE 021)	1.781,00
05/09/2023 10:19:12	LANCE	ALTA FREQUENCIA COMERCIAL EIRELI (PARTICIPANTE 062)	1.780,55
05/09/2023 10:20:10	LANCE	ESTAÇÃO DA MÚSICA LTDA (PARTICIPANTE 021)	1.780,00
05/09/2023 10:20:18	LANCE	ALTA FREQUENCIA COMERCIAL EIRELI (PARTICIPANTE 062)	1.777,16
05/09/2023 10:20:51	LANCE	ESTAÇÃO DA MÚSICA LTDA (PARTICIPANTE 021)	1.777,00
05/09/2023 10:20:53	LANCE	ALTA FREQUENCIA COMERCIAL EIRELI (PARTICIPANTE 062)	1.772,58
05/09/2023 10:21:16	LANCE	ESTAÇÃO DA MÚSICA LTDA (PARTICIPANTE 021)	1.772,00
05/09/2023 10:21:26	LANCE	ALTA FREQUENCIA COMERCIAL EIRELI (PARTICIPANTE 062)	1.762,11
05/09/2023 10:21:42	LANCE	ESTAÇÃO DA MÚSICA LTDA (PARTICIPANTE 021)	1.762,00
05/09/2023 10:21:47	LANCE	ALTA FREQUENCIA COMERCIAL EIRELI (PARTICIPANTE 062)	1.752,65
05/09/2023 10:21:57	LANCE	ESTAÇÃO DA MÚSICA LTDA (PARTICIPANTE 021)	1.752,00
05/09/2023 10:22:03	LANCE	ALTA FREQUENCIA COMERCIAL EIRELI (PARTICIPANTE 062)	1.742,71
05/09/2023 10:22:19	LANCE	ESTAÇÃO DA MÚSICA LTDA (PARTICIPANTE 021)	1.742,00
05/09/2023 10:22:24	LANCE	ALTA FREQUENCIA COMERCIAL EIRELI (PARTICIPANTE 062)	1.732,93
05/09/2023 10:22:44	LANCE	ESTAÇÃO DA MÚSICA LTDA (PARTICIPANTE 021)	1.732,00
05/09/2023 10:22:46	LANCE	ALTA FREQUENCIA COMERCIAL EIRELI (PARTICIPANTE 062)	1.727,78
05/09/2023 10:23:05	LANCE	ESTAÇÃO DA MÚSICA LTDA (PARTICIPANTE 021)	1.727,00
05/09/2023 10:23:12	LANCE	ALTA FREQUENCIA COMERCIAL EIRELI (PARTICIPANTE 062)	1.724,30
05/09/2023 10:23:32	LANCE	ESTAÇÃO DA MÚSICA LTDA (PARTICIPANTE 021)	1.724,00
05/09/2023 10:23:43	LANCE	ALTA FREQUENCIA COMERCIAL EIRELI (PARTICIPANTE 062)	1.721,52
05/09/2023 10:24:07	LANCE	ESTAÇÃO DA MÚSICA LTDA (PARTICIPANTE 021)	1.721,00
05/09/2023 10:24:09	LANCE	ALTA FREQUENCIA COMERCIAL EIRELI (PARTICIPANTE 062)	1.714,32
05/09/2023 10:24:19	LANCE	ESTAÇÃO DA MÚSICA LTDA (PARTICIPANTE 021)	1.714,00
05/09/2023 10:24:22	LANCE	ALTA FREQUENCIA COMERCIAL EIRELI (PARTICIPANTE 062)	1.710,72
05/09/2023 10:24:31	LANCE	ESTAÇÃO DA MÚSICA LTDA (PARTICIPANTE 021)	710,00



**MUNICÍPIO DE JAGUARIAIVA
JAGUARIAÍVA-PR**

05/09/2023 10:24:39 NOTIFICAÇÃO SISTEMA

O lance do PARTICIPANTE 021 no valor de 710,00 foi cancelado pelo próprio licitante autor da oferta.

05/09/2023 10:25:12	LANCE	ESTAÇÃO DA MÚSICA LTDA (PARTICIPANTE 021)	1.710,00
05/09/2023 10:25:17	LANCE	ALTA FREQUENCIA COMERCIAL EIRELI (PARTICIPANTE 062)	1.708,31
05/09/2023 10:25:44	LANCE	ESTAÇÃO DA MÚSICA LTDA (PARTICIPANTE 021)	1.708,00
05/09/2023 10:25:51	LANCE	ALTA FREQUENCIA COMERCIAL EIRELI (PARTICIPANTE 062)	1.703,20
05/09/2023 10:26:06	LANCE	ESTAÇÃO DA MÚSICA LTDA (PARTICIPANTE 021)	1.703,00
05/09/2023 10:26:09	LANCE	ALTA FREQUENCIA COMERCIAL EIRELI (PARTICIPANTE 062)	1.699,74
05/09/2023 10:26:50	LANCE	ESTAÇÃO DA MÚSICA LTDA (PARTICIPANTE 021)	1.699,00
05/09/2023 10:26:52	LANCE	ALTA FREQUENCIA COMERCIAL EIRELI (PARTICIPANTE 062)	1.697,41
05/09/2023 10:27:21	LANCE	ESTAÇÃO DA MÚSICA LTDA (PARTICIPANTE 021)	1.697,00
05/09/2023 10:27:27	LANCE	ALTA FREQUENCIA COMERCIAL EIRELI (PARTICIPANTE 062)	1.693,00
05/09/2023 10:27:45	LANCE	ESTAÇÃO DA MÚSICA LTDA (PARTICIPANTE 021)	1.693,00
05/09/2023 10:27:50	LANCE	ALTA FREQUENCIA COMERCIAL EIRELI (PARTICIPANTE 062)	1.689,72
05/09/2023 10:28:04	LANCE	ESTAÇÃO DA MÚSICA LTDA (PARTICIPANTE 021)	1.689,00
05/09/2023 10:28:09	LANCE	ALTA FREQUENCIA COMERCIAL EIRELI (PARTICIPANTE 062)	1.686,89
05/09/2023 10:28:51	LANCE	ESTAÇÃO DA MÚSICA LTDA (PARTICIPANTE 021)	1.686,00
05/09/2023 10:28:58	LANCE	ALTA FREQUENCIA COMERCIAL EIRELI (PARTICIPANTE 062)	1.681,26
05/09/2023 10:29:16	LANCE	ESTAÇÃO DA MÚSICA LTDA (PARTICIPANTE 021)	1.681,00
05/09/2023 10:29:17	LANCE	ALTA FREQUENCIA COMERCIAL EIRELI (PARTICIPANTE 062)	1.677,98
05/09/2023 10:29:29	LANCE	ESTAÇÃO DA MÚSICA LTDA (PARTICIPANTE 021)	1.677,00
05/09/2023 10:29:38	LANCE	ALTA FREQUENCIA COMERCIAL EIRELI (PARTICIPANTE 062)	1.669,34
05/09/2023 10:29:45	LANCE	ESTAÇÃO DA MÚSICA LTDA (PARTICIPANTE 021)	1.669,00
05/09/2023 10:29:52	LANCE	ALTA FREQUENCIA COMERCIAL EIRELI (PARTICIPANTE 062)	1.666,58
05/09/2023 10:29:59	LANCE	ESTAÇÃO DA MÚSICA LTDA (PARTICIPANTE 021)	1.666,00
05/09/2023 10:30:11	LANCE	ALTA FREQUENCIA COMERCIAL EIRELI (PARTICIPANTE 062)	1.664,71
05/09/2023 10:30:38	LANCE	ESTAÇÃO DA MÚSICA LTDA (PARTICIPANTE 021)	1.664,00
05/09/2023 10:30:39	LANCE	ALTA FREQUENCIA COMERCIAL EIRELI (PARTICIPANTE 062)	1.658,30
05/09/2023 10:30:58	LANCE	ESTAÇÃO DA MÚSICA LTDA (PARTICIPANTE 021)	1.658,00
05/09/2023 10:31:18	LANCE	ALTA FREQUENCIA COMERCIAL EIRELI (PARTICIPANTE 062)	1.657,67
05/09/2023 10:31:43	LANCE	ESTAÇÃO DA MÚSICA LTDA (PARTICIPANTE 021)	1.657,00
05/09/2023 10:31:48	LANCE	ALTA FREQUENCIA COMERCIAL EIRELI (PARTICIPANTE 062)	1.654,29
05/09/2023 10:31:54	LANCE	ESTAÇÃO DA MÚSICA LTDA (PARTICIPANTE 021)	1.654,00
05/09/2023 10:32:05	LANCE	ALTA FREQUENCIA COMERCIAL EIRELI (PARTICIPANTE 062)	1.650,00
05/09/2023 10:32:32	LANCE	ESTAÇÃO DA MÚSICA LTDA (PARTICIPANTE 021)	1.649,00
05/09/2023 10:34:32	NOTIFICAÇÃO	SISTEMA	
O detentor da melhor oferta da etapa de lances é ESTAÇÃO DA MÚSICA LTDA			
05/09/2023 10:34:32	NOTIFICAÇÃO	SISTEMA	
Para compor o cadastro de reserva deste lote, clique no botão Cadastro Reserva			
05/09/2023 10:34:32	HABILITAÇÃO		

**LOTE 71 - HABILITAÇÃO
71 - CABOS XLR M/P10 SANTO ANGELO**

VALORES UNITÁRIOS FINAIS



MUNICÍPIO DE JAGUARIAIVA
JAGUARIAÍVA-PR

Item: 71 Unidade: UNIDADE Marca: KATO Modelo: XLRM/P10
Descrição: CABOS XLR M/P10 SANTO ANGELO Valor Total: 239,70
Quantidade: 3 Valor Unit.: 79,90

CLASSIFICAÇÃO

Razão Social	Num Documento	Oferta Inicial	Oferta Final	Dif.(%)	ME
1 ESTAÇÃO DA MÚSICA LTDA	052 20.971.821/0001-82	121,00	79,90		Sim
2 MARCIO LARA ASSUNÇÃO SERVIÇOS E	076 40.665.596/0001-63	121,00	80,00	0,13	Sim
3 CENTRO MUSICAL IVAIPORÃ LTDA ME	134 05.607.287/0001-36	121,05	110,88	38,60	Sim

DESCLASSIFICADOS

Razão Social	Num Documento	Oferta Inicial	Oferta Final	Dif.(%)	ME
--------------	---------------	----------------	--------------	---------	----

INABILITADOS

Razão Social	Num Documento	Oferta Inicial	Oferta Final	Dif.(%)	ME
--------------	---------------	----------------	--------------	---------	----

MOVIMENTOS DO LOTE

22/08/2023 09:30:30	PUBLICADO				
24/08/2023 08:00:00	RECEPÇÃO DE PROPOSTAS				
05/09/2023 08:00:00	ANÁLISE DE PROPOSTAS				
05/09/2023 10:02:21	DISPUTA				
05/09/2023 10:02:21	LANCE	CENTRO MUSICAL IVAIPORÃ LTDA ME (PARTICIPANTE 134)		121,05	
05/09/2023 10:02:21	LANCE	ESTAÇÃO DA MÚSICA LTDA (PARTICIPANTE 052)		121,00	
05/09/2023 10:02:21	LANCE	MARCIO LARA ASSUNÇÃO SERVIÇOS E COMÉRCIO LTDA		121,00	
05/09/2023 10:06:15	LANCE	ESTAÇÃO DA MÚSICA LTDA (PARTICIPANTE 052)		120,00	
05/09/2023 10:11:15	LANCE	CENTRO MUSICAL IVAIPORÃ LTDA ME (PARTICIPANTE 134)		119,98	
05/09/2023 10:11:15	PRORROGAÇÃO AUTOMÁTICA				
05/09/2023 10:11:42	LANCE	ESTAÇÃO DA MÚSICA LTDA (PARTICIPANTE 052)		119,00	
05/09/2023 10:12:53	LANCE	MARCIO LARA ASSUNÇÃO SERVIÇOS E COMÉRCIO LTDA		118,90	
05/09/2023 10:13:58	LANCE	CENTRO MUSICAL IVAIPORÃ LTDA ME (PARTICIPANTE 134)		118,88	
05/09/2023 10:14:12	LANCE	ESTAÇÃO DA MÚSICA LTDA (PARTICIPANTE 052)		118,00	
05/09/2023 10:14:45	LANCE	MARCIO LARA ASSUNÇÃO SERVIÇOS E COMÉRCIO LTDA		117,90	
05/09/2023 10:15:32	LANCE	ESTAÇÃO DA MÚSICA LTDA (PARTICIPANTE 052)		117,00	
05/09/2023 10:15:53	LANCE	MARCIO LARA ASSUNÇÃO SERVIÇOS E COMÉRCIO LTDA		116,90	
05/09/2023 10:16:40	LANCE	ESTAÇÃO DA MÚSICA LTDA (PARTICIPANTE 052)		116,00	
05/09/2023 10:17:13	LANCE	MARCIO LARA ASSUNÇÃO SERVIÇOS E COMÉRCIO LTDA		115,90	
05/09/2023 10:17:59	LANCE	ESTAÇÃO DA MÚSICA LTDA (PARTICIPANTE 052)		115,00	
05/09/2023 10:18:48	LANCE	MARCIO LARA ASSUNÇÃO SERVIÇOS E COMÉRCIO LTDA		114,99	
05/09/2023 10:19:18	LANCE	ESTAÇÃO DA MÚSICA LTDA (PARTICIPANTE 052)		114,00	
05/09/2023 10:19:28	LANCE	MARCIO LARA ASSUNÇÃO SERVIÇOS E COMÉRCIO LTDA		113,90	
05/09/2023 10:20:28	LANCE	ESTAÇÃO DA MÚSICA LTDA (PARTICIPANTE 052)		113,00	
05/09/2023 10:20:33	LANCE	CENTRO MUSICAL IVAIPORÃ LTDA ME (PARTICIPANTE 134)		113,88	
05/09/2023 10:20:50	LANCE	MARCIO LARA ASSUNÇÃO SERVIÇOS E COMÉRCIO LTDA		112,99	
05/09/2023 10:21:22	LANCE	ESTAÇÃO DA MÚSICA LTDA (PARTICIPANTE 052)		112,00	
05/09/2023 10:21:50	LANCE	MARCIO LARA ASSUNÇÃO SERVIÇOS E COMÉRCIO LTDA		111,99	
05/09/2023 10:22:02	LANCE	ESTAÇÃO DA MÚSICA LTDA (PARTICIPANTE 052)		111,00	
05/09/2023 10:22:35	LANCE	MARCIO LARA ASSUNÇÃO SERVIÇOS E COMÉRCIO LTDA		110,89	



**MUNICÍPIO DE JAGUARIAÍVA
JAGUARIAÍVA-PR**

05/09/2023 10:23:20	LANCE	ESTAÇÃO DA MÚSICA LTDA (PARTICIPANTE 052)	110,00
05/09/2023 10:24:15	LANCE	MARCIO LARA ASSUNÇÃO SERVIÇOS E COMÉRCIO LTDA	109,99
05/09/2023 10:24:27	LANCE	CENTRO MUSICAL IVAIPORÁ LTDA ME (PARTICIPANTE 134)	110,88
05/09/2023 10:25:17	LANCE	ESTAÇÃO DA MÚSICA LTDA (PARTICIPANTE 052)	109,00
05/09/2023 10:26:48	LANCE	MARCIO LARA ASSUNÇÃO SERVIÇOS E COMÉRCIO LTDA	108,99
05/09/2023 10:27:26	LANCE	ESTAÇÃO DA MÚSICA LTDA (PARTICIPANTE 052)	108,00
05/09/2023 10:29:01	LANCE	MARCIO LARA ASSUNÇÃO SERVIÇOS E COMÉRCIO LTDA	107,00
05/09/2023 10:29:34	LANCE	ESTAÇÃO DA MÚSICA LTDA (PARTICIPANTE 052)	106,00
05/09/2023 10:31:17	LANCE	MARCIO LARA ASSUNÇÃO SERVIÇOS E COMÉRCIO LTDA	105,90
05/09/2023 10:31:24	LANCE	ESTAÇÃO DA MÚSICA LTDA (PARTICIPANTE 052)	105,00
05/09/2023 10:32:44	LANCE	MARCIO LARA ASSUNÇÃO SERVIÇOS E COMÉRCIO LTDA	104,90
05/09/2023 10:32:57	LANCE	ESTAÇÃO DA MÚSICA LTDA (PARTICIPANTE 052)	104,00
05/09/2023 10:33:03	LANCE	MARCIO LARA ASSUNÇÃO SERVIÇOS E COMÉRCIO LTDA	103,00
05/09/2023 10:33:12	LANCE	ESTAÇÃO DA MÚSICA LTDA (PARTICIPANTE 052)	102,00
05/09/2023 10:33:17	LANCE	MARCIO LARA ASSUNÇÃO SERVIÇOS E COMÉRCIO LTDA	100,00
05/09/2023 10:33:27	LANCE	ESTAÇÃO DA MÚSICA LTDA (PARTICIPANTE 052)	99,00
05/09/2023 10:33:37	LANCE	MARCIO LARA ASSUNÇÃO SERVIÇOS E COMÉRCIO LTDA	98,00
05/09/2023 10:33:45	LANCE	ESTAÇÃO DA MÚSICA LTDA (PARTICIPANTE 052)	97,00
05/09/2023 10:33:49	LANCE	MARCIO LARA ASSUNÇÃO SERVIÇOS E COMÉRCIO LTDA	96,00
05/09/2023 10:34:00	LANCE	ESTAÇÃO DA MÚSICA LTDA (PARTICIPANTE 052)	95,90
05/09/2023 10:34:06	LANCE	MARCIO LARA ASSUNÇÃO SERVIÇOS E COMÉRCIO LTDA	95,00
05/09/2023 10:34:18	LANCE	ESTAÇÃO DA MÚSICA LTDA (PARTICIPANTE 052)	94,90
05/09/2023 10:34:24	LANCE	MARCIO LARA ASSUNÇÃO SERVIÇOS E COMÉRCIO LTDA	94,00
05/09/2023 10:34:33	LANCE	ESTAÇÃO DA MÚSICA LTDA (PARTICIPANTE 052)	93,90
05/09/2023 10:34:52	LANCE	MARCIO LARA ASSUNÇÃO SERVIÇOS E COMÉRCIO LTDA	93,00
05/09/2023 10:35:06	LANCE	ESTAÇÃO DA MÚSICA LTDA (PARTICIPANTE 052)	92,90
05/09/2023 10:35:45	LANCE	MARCIO LARA ASSUNÇÃO SERVIÇOS E COMÉRCIO LTDA	92,00
05/09/2023 10:35:52	LANCE	ESTAÇÃO DA MÚSICA LTDA (PARTICIPANTE 052)	91,90
05/09/2023 10:35:57	LANCE	MARCIO LARA ASSUNÇÃO SERVIÇOS E COMÉRCIO LTDA	90,00
05/09/2023 10:36:05	LANCE	ESTAÇÃO DA MÚSICA LTDA (PARTICIPANTE 052)	89,90
05/09/2023 10:36:18	LANCE	MARCIO LARA ASSUNÇÃO SERVIÇOS E COMÉRCIO LTDA	89,00
05/09/2023 10:36:25	LANCE	ESTAÇÃO DA MÚSICA LTDA (PARTICIPANTE 052)	88,90
05/09/2023 10:36:30	LANCE	MARCIO LARA ASSUNÇÃO SERVIÇOS E COMÉRCIO LTDA	88,00
05/09/2023 10:36:44	LANCE	ESTAÇÃO DA MÚSICA LTDA (PARTICIPANTE 052)	87,90
05/09/2023 10:37:05	LANCE	MARCIO LARA ASSUNÇÃO SERVIÇOS E COMÉRCIO LTDA	87,00
05/09/2023 10:37:31	LANCE	ESTAÇÃO DA MÚSICA LTDA (PARTICIPANTE 052)	86,90
05/09/2023 10:37:41	LANCE	MARCIO LARA ASSUNÇÃO SERVIÇOS E COMÉRCIO LTDA	86,00
05/09/2023 10:38:07	LANCE	ESTAÇÃO DA MÚSICA LTDA (PARTICIPANTE 052)	85,90
05/09/2023 10:38:57	LANCE	MARCIO LARA ASSUNÇÃO SERVIÇOS E COMÉRCIO LTDA	84,00
05/09/2023 10:39:08	LANCE	ESTAÇÃO DA MÚSICA LTDA (PARTICIPANTE 052)	83,90
05/09/2023 10:39:15	LANCE	MARCIO LARA ASSUNÇÃO SERVIÇOS E COMÉRCIO LTDA	83,00
05/09/2023 10:39:24	LANCE	ESTAÇÃO DA MÚSICA LTDA (PARTICIPANTE 052)	82,90
05/09/2023 10:39:53	LANCE	MARCIO LARA ASSUNÇÃO SERVIÇOS E COMÉRCIO LTDA	82,00
05/09/2023 10:40:06	LANCE	ESTAÇÃO DA MÚSICA LTDA (PARTICIPANTE 052)	81,90



MUNICÍPIO DE JAGUARIAIVA
JAGUARIAÍVA-PR

05/09/2023 10:40:15	LANCE	MARCIO LARA ASSUNÇÃO SERVIÇOS E COMÉRCIO LTDA	81,00
05/09/2023 10:41:11	LANCE	ESTAÇÃO DA MÚSICA LTDA (PARTICIPANTE 052)	80,90
05/09/2023 10:41:55	LANCE	MARCIO LARA ASSUNÇÃO SERVIÇOS E COMÉRCIO LTDA	80,00
05/09/2023 10:42:11	LANCE	ESTAÇÃO DA MÚSICA LTDA (PARTICIPANTE 052)	79,90
05/09/2023 10:44:11	NOTIFICAÇÃO	SISTEMA	
O detentor da melhor oferta da etapa de lances é ESTAÇÃO DA MÚSICA LTDA			
05/09/2023 10:44:11	NOTIFICAÇÃO	SISTEMA	
Para compor o cadastro de reserva deste lote, clique no botão Cadastro Reserva			
05/09/2023 10:44:11	HABILITAÇÃO		

LOTE 72 - HABILITAÇÃO
72 - CABO XLR F/P10 SANTO ANGELO

VALORES UNITÁRIOS FINAIS

Item: 72	Unidade: UNIDADE	Marca: KATO	Modelo: XLRFXP105M
Descrição: CABO XLR F/P10 SANTO ANGELO			Valor Total: 239,70
Quantidade: 3	Valor Unit.: 79,90		

CLASSIFICAÇÃO

Razão Social	Num	Documento	Oferta Inicial	Oferta Final	Dif.(%)	ME
1 ESTAÇÃO DA MÚSICA LTDA	072	20.971.821/0001-82	132,00	79,90		Sim
2 MARCIO LARA ASSUNÇÃO SERVIÇOS E	143	40.665.596/0001-63	132,50	80,00	0,13	Sim
3 CENTRO MUSICAL IVAIPORÃ LTDA ME	024	05.607.287/0001-36	132,62	115,98	44,98	Sim

DESCLASSIFICADOS

Razão Social	Num	Documento	Oferta Inicial	Oferta Final	Dif.(%)	ME
--------------	-----	-----------	----------------	--------------	---------	----

INABILITADOS

Razão Social	Num	Documento	Oferta Inicial	Oferta Final	Dif.(%)	ME
--------------	-----	-----------	----------------	--------------	---------	----

MOVIMENTOS DO LOTE

08/2023 09:30:30	PUBLICADO		
24/08/2023 08:00:00	RECEPÇÃO DE PROPOSTAS		
05/09/2023 08:00:00	ANÁLISE DE PROPOSTAS		
05/09/2023 10:03:55	DISPUTA		
05/09/2023 10:03:55	LANCE	CENTRO MUSICAL IVAIPORÃ LTDA ME (PARTICIPANTE 024)	132,62
05/09/2023 10:03:55	LANCE	ESTAÇÃO DA MÚSICA LTDA (PARTICIPANTE 072)	132,00
05/09/2023 10:03:55	LANCE	MARCIO LARA ASSUNÇÃO SERVIÇOS E COMÉRCIO LTDA	132,50
05/09/2023 10:12:19	LANCE	CENTRO MUSICAL IVAIPORÃ LTDA ME (PARTICIPANTE 024)	131,98
05/09/2023 10:12:19	PRORROGAÇÃO AUTOMÁTICA		
05/09/2023 10:12:33	LANCE	ESTAÇÃO DA MÚSICA LTDA (PARTICIPANTE 072)	131,00
05/09/2023 10:13:05	LANCE	MARCIO LARA ASSUNÇÃO SERVIÇOS E COMÉRCIO LTDA	130,90
05/09/2023 10:14:15	LANCE	CENTRO MUSICAL IVAIPORÃ LTDA ME (PARTICIPANTE 024)	130,88
05/09/2023 10:14:25	LANCE	ESTAÇÃO DA MÚSICA LTDA (PARTICIPANTE 072)	130,00
05/09/2023 10:14:38	LANCE	MARCIO LARA ASSUNÇÃO SERVIÇOS E COMÉRCIO LTDA	129,90
05/09/2023 10:15:40	LANCE	ESTAÇÃO DA MÚSICA LTDA (PARTICIPANTE 072)	129,00
05/09/2023 10:15:58	LANCE	MARCIO LARA ASSUNÇÃO SERVIÇOS E COMÉRCIO LTDA	128,90
05/09/2023 10:16:09	LANCE	ESTAÇÃO DA MÚSICA LTDA (PARTICIPANTE 072)	128,00
05/09/2023 10:16:18	LANCE	MARCIO LARA ASSUNÇÃO SERVIÇOS E COMÉRCIO LTDA	127,90



**MUNICÍPIO DE JAGUARIAIVA
JAGUARIAÍVA-PR**

05/09/2023 10:16:52	LANCE	ESTAÇÃO DA MÚSICA LTDA (PARTICIPANTE 072)	127,00
05/09/2023 10:17:18	LANCE	MARCIO LARA ASSUNÇÃO SERVIÇOS E COMÉRCIO LTDA	126,90
05/09/2023 10:19:12	LANCE	CENTRO MUSICAL IVAIPORÃ LTDA ME (PARTICIPANTE 024)	126,88
05/09/2023 10:19:19	LANCE	MARCIO LARA ASSUNÇÃO SERVIÇOS E COMÉRCIO LTDA	126,80
05/09/2023 10:20:26	LANCE	CENTRO MUSICAL IVAIPORÃ LTDA ME (PARTICIPANTE 024)	126,78
05/09/2023 10:20:34	LANCE	ESTAÇÃO DA MÚSICA LTDA (PARTICIPANTE 072)	126,00
05/09/2023 10:21:00	LANCE	MARCIO LARA ASSUNÇÃO SERVIÇOS E COMÉRCIO LTDA	125,99
05/09/2023 10:21:27	LANCE	ESTAÇÃO DA MÚSICA LTDA (PARTICIPANTE 072)	125,00
05/09/2023 10:21:56	LANCE	MARCIO LARA ASSUNÇÃO SERVIÇOS E COMÉRCIO LTDA	124,99
05/09/2023 10:22:26	LANCE	ESTAÇÃO DA MÚSICA LTDA (PARTICIPANTE 072)	124,00
05/09/2023 10:22:43	LANCE	MARCIO LARA ASSUNÇÃO SERVIÇOS E COMÉRCIO LTDA	123,99
05/09/2023 10:23:08	LANCE	ESTAÇÃO DA MÚSICA LTDA (PARTICIPANTE 072)	123,00
05/09/2023 10:23:17	LANCE	MARCIO LARA ASSUNÇÃO SERVIÇOS E COMÉRCIO LTDA	122,90
05/09/2023 10:23:36	LANCE	ESTAÇÃO DA MÚSICA LTDA (PARTICIPANTE 072)	122,00
05/09/2023 10:24:21	LANCE	MARCIO LARA ASSUNÇÃO SERVIÇOS E COMÉRCIO LTDA	121,99
05/09/2023 10:24:33	LANCE	CENTRO MUSICAL IVAIPORÃ LTDA ME (PARTICIPANTE 024)	121,98
05/09/2023 10:24:41	LANCE	MARCIO LARA ASSUNÇÃO SERVIÇOS E COMÉRCIO LTDA	121,00
05/09/2023 10:25:28	LANCE	CENTRO MUSICAL IVAIPORÃ LTDA ME (PARTICIPANTE 024)	120,98
05/09/2023 10:25:53	LANCE	ESTAÇÃO DA MÚSICA LTDA (PARTICIPANTE 072)	120,00
05/09/2023 10:26:56	LANCE	MARCIO LARA ASSUNÇÃO SERVIÇOS E COMÉRCIO LTDA	119,99
05/09/2023 10:27:04	LANCE	CENTRO MUSICAL IVAIPORÃ LTDA ME (PARTICIPANTE 024)	119,98
05/09/2023 10:27:18	LANCE	MARCIO LARA ASSUNÇÃO SERVIÇOS E COMÉRCIO LTDA	119,00
05/09/2023 10:27:33	LANCE	ESTAÇÃO DA MÚSICA LTDA (PARTICIPANTE 072)	118,00
05/09/2023 10:29:08	LANCE	MARCIO LARA ASSUNÇÃO SERVIÇOS E COMÉRCIO LTDA	117,00
05/09/2023 10:29:37	LANCE	ESTAÇÃO DA MÚSICA LTDA (PARTICIPANTE 072)	116,00
05/09/2023 10:30:22	LANCE	CENTRO MUSICAL IVAIPORÃ LTDA ME (PARTICIPANTE 024)	115,98
05/09/2023 10:30:42	LANCE	ESTAÇÃO DA MÚSICA LTDA (PARTICIPANTE 072)	115,00
05/09/2023 10:31:22	LANCE	MARCIO LARA ASSUNÇÃO SERVIÇOS E COMÉRCIO LTDA	114,00
05/09/2023 10:31:32	LANCE	ESTAÇÃO DA MÚSICA LTDA (PARTICIPANTE 072)	113,00
05/09/2023 10:32:53	LANCE	MARCIO LARA ASSUNÇÃO SERVIÇOS E COMÉRCIO LTDA	112,00
05/09/2023 10:33:02	LANCE	ESTAÇÃO DA MÚSICA LTDA (PARTICIPANTE 072)	111,00
05/09/2023 10:33:07	LANCE	MARCIO LARA ASSUNÇÃO SERVIÇOS E COMÉRCIO LTDA	110,00
05/09/2023 10:33:21	LANCE	ESTAÇÃO DA MÚSICA LTDA (PARTICIPANTE 072)	109,00
05/09/2023 10:33:33	LANCE	MARCIO LARA ASSUNÇÃO SERVIÇOS E COMÉRCIO LTDA	100,00
05/09/2023 10:33:39	LANCE	ESTAÇÃO DA MÚSICA LTDA (PARTICIPANTE 072)	99,00
05/09/2023 10:33:44	LANCE	MARCIO LARA ASSUNÇÃO SERVIÇOS E COMÉRCIO LTDA	98,00
05/09/2023 10:34:05	LANCE	ESTAÇÃO DA MÚSICA LTDA (PARTICIPANTE 072)	97,90
05/09/2023 10:34:11	LANCE	MARCIO LARA ASSUNÇÃO SERVIÇOS E COMÉRCIO LTDA	97,00
05/09/2023 10:34:40	LANCE	ESTAÇÃO DA MÚSICA LTDA (PARTICIPANTE 072)	96,90
05/09/2023 10:34:46	LANCE	MARCIO LARA ASSUNÇÃO SERVIÇOS E COMÉRCIO LTDA	96,00
05/09/2023 10:35:12	LANCE	ESTAÇÃO DA MÚSICA LTDA (PARTICIPANTE 072)	95,90
05/09/2023 10:35:49	LANCE	MARCIO LARA ASSUNÇÃO SERVIÇOS E COMÉRCIO LTDA	95,00
05/09/2023 10:35:57	LANCE	ESTAÇÃO DA MÚSICA LTDA (PARTICIPANTE 072)	94,90
05/09/2023 10:36:24	LANCE	MARCIO LARA ASSUNÇÃO SERVIÇOS E COMÉRCIO LTDA	94,00



MUNICÍPIO DE JAGUARIAIVA
JAGUARIAÍVA-PR

05/09/2023 10:36:31	LANCE	ESTAÇÃO DA MÚSICA LTDA (PARTICIPANTE 072)	93,90
05/09/2023 10:36:35	LANCE	MARCIO LARA ASSUNÇÃO SERVIÇOS E COMÉRCIO LTDA	90,00
05/09/2023 10:36:52	LANCE	ESTAÇÃO DA MÚSICA LTDA (PARTICIPANTE 072)	89,90
05/09/2023 10:37:10	LANCE	MARCIO LARA ASSUNÇÃO SERVIÇOS E COMÉRCIO LTDA	88,00
05/09/2023 10:37:44	LANCE	ESTAÇÃO DA MÚSICA LTDA (PARTICIPANTE 072)	87,90
05/09/2023 10:37:48	LANCE	MARCIO LARA ASSUNÇÃO SERVIÇOS E COMÉRCIO LTDA	86,00
05/09/2023 10:38:15	LANCE	ESTAÇÃO DA MÚSICA LTDA (PARTICIPANTE 072)	85,90
05/09/2023 10:39:01	LANCE	MARCIO LARA ASSUNÇÃO SERVIÇOS E COMÉRCIO LTDA	84,00
05/09/2023 10:39:14	LANCE	ESTAÇÃO DA MÚSICA LTDA (PARTICIPANTE 072)	83,90
05/09/2023 10:39:19	LANCE	MARCIO LARA ASSUNÇÃO SERVIÇOS E COMÉRCIO LTDA	3,00
05/09/2023 10:39:26	MENSAGEM	MARCIO LARA ASSUNÇÃO SERVIÇOS E COMÉRCIO LTDA Clicado o cancelamento de meu lance no valor de 3,00.	
05/09/2023 10:39:35	MENSAGEM	MARCIO LARA ASSUNÇÃO SERVIÇOS E COMÉRCIO LTDA ERRO DIGITAÇÃO	
05/09/2023 10:40:08	NOTIFICAÇÃO	SISTEMA O lance do PARTICIPANTE 143 no valor de 3,00 foi cancelado.	
05/09/2023 10:40:20	LANCE	MARCIO LARA ASSUNÇÃO SERVIÇOS E COMÉRCIO LTDA	81,00
05/09/2023 10:41:14	LANCE	ESTAÇÃO DA MÚSICA LTDA (PARTICIPANTE 072)	0,90
05/09/2023 10:41:20	NOTIFICAÇÃO	SISTEMA O lance do PARTICIPANTE 072 no valor de 0,90 foi cancelado pelo próprio licitante autor da oferta.	
05/09/2023 10:41:31	LANCE	ESTAÇÃO DA MÚSICA LTDA (PARTICIPANTE 072)	80,90
05/09/2023 10:42:01	LANCE	MARCIO LARA ASSUNÇÃO SERVIÇOS E COMÉRCIO LTDA	80,00
05/09/2023 10:42:15	LANCE	ESTAÇÃO DA MÚSICA LTDA (PARTICIPANTE 072)	79,90
05/09/2023 10:44:16	NOTIFICAÇÃO	SISTEMA O detentor da melhor oferta da etapa de lances é ESTAÇÃO DA MÚSICA LTDA	
05/09/2023 10:44:16	HABILITAÇÃO		
05/09/2023 10:44:16	NOTIFICAÇÃO	SISTEMA Para compor o cadastro de reserva deste lote, clique no botão Cadastro Reserva	

LOTE 73 - HABILITAÇÃO
73 - CABO XLR F/XLR M SANTO ANGELO

VALORES UNITÁRIOS FINAIS

Item: 73	Unidade: UNIDADE	Marca: KATO	Modelo: XLRFXLR5M
Descrição: CABO XLR F/XLR M SANTO ANGELO			Valor Total: 318,00
Quantidade: 3	Valor Unit.: 106,00		

CLASSIFICAÇÃO

Razão Social	Num	Documento	Oferta Inicial	Oferta Final	Dif.(%)	ME
1 ESTAÇÃO DA MÚSICA LTDA	003	20.971.821/0001-82	106,00	106,00		Sim
2 MARCIO LARA ASSUNÇÃO SERVIÇOS E	117	40.665.596/0001-63	106,30	106,30	0,28	Sim
3 CENTRO MUSICAL IVAIPORÃ LTDA ME	136	05.607.287/0001-36	106,39	106,39	0,08	Sim

DESCLASSIFICADOS

Razão Social	Num	Documento	Oferta Inicial	Oferta Final	Dif.(%)	ME
--------------	-----	-----------	----------------	--------------	---------	----

INABILITADOS

Razão Social	Num	Documento	Oferta Inicial	Oferta Final	Dif.(%)	ME
--------------	-----	-----------	----------------	--------------	---------	----

MOVIMENTOS DO LOTE



MUNICÍPIO DE JAGUARIAÍVA
JAGUARIAÍVA-PR

22/08/2023 09:30:30	PUBLICADO	
24/08/2023 08:00:00	RECEPÇÃO DE PROPOSTAS	
05/09/2023 08:00:00	ANÁLISE DE PROPOSTAS	
05/09/2023 10:03:56	DISPUTA	
05/09/2023 10:03:56	LANCE	ESTAÇÃO DA MÚSICA LTDA (PARTICIPANTE 003) 106,00
05/09/2023 10:03:56	LANCE	CENTRO MUSICAL IVAIPORÃ LTDA ME (PARTICIPANTE 136) 106,39
05/09/2023 10:03:56	LANCE	MARCIO LARA ASSUNÇÃO SERVIÇOS E COMÉRCIO LTDA 106,30
05/09/2023 10:13:56	NOTIFICAÇÃO SISTEMA	
O detentor da melhor oferta da etapa de lances é ESTAÇÃO DA MÚSICA LTDA		
05/09/2023 10:13:56	HABILITAÇÃO	
05/09/2023 10:13:56	NOTIFICAÇÃO SISTEMA	
Para compor o cadastro de reserva deste lote, clique no botão Cadastro Reserva		

LOTE 74 - HABILITAÇÃO
74 - CONECTOR XLR F

VALORES UNITÁRIOS FINAIS

Item: 74	Unidade: UNIDADE	Marca: WIRECONEX	Modelo: WC1003
Descrição: CONECTOR XLR F			
Quantidade: 6	Valor Unit.: 41,00	Valor Total: 246,00	

CLASSIFICAÇÃO

Razão Social	Num	Documento	Oferta Inicial	Oferta Final	Dif.(%)	ME
1 ESTAÇÃO DA MÚSICA LTDA	108	20.971.821/0001-82	42,00	41,00		Sim
2 MARCIO LARA ASSUNÇÃO SERVIÇOS E	004	40.665.596/0001-63	42,00	42,00	2,44	Sim

DESCLASSIFICADOS

Razão Social	Num	Documento	Oferta Inicial	Oferta Final	Dif.(%)	ME
--------------	-----	-----------	----------------	--------------	---------	----

INABILITADOS

Razão Social	Num	Documento	Oferta Inicial	Oferta Final	Dif.(%)	ME
--------------	-----	-----------	----------------	--------------	---------	----

MOVIMENTOS DO LOTE

22/08/2023 09:30:30	PUBLICADO	
24/08/2023 08:00:00	RECEPÇÃO DE PROPOSTAS	
05/09/2023 08:00:00	ANÁLISE DE PROPOSTAS	
05/09/2023 10:03:56	DISPUTA	
05/09/2023 10:03:56	LANCE	ESTAÇÃO DA MÚSICA LTDA (PARTICIPANTE 108) 42,00
05/09/2023 10:03:56	LANCE	MARCIO LARA ASSUNÇÃO SERVIÇOS E COMÉRCIO LTDA 42,00
05/09/2023 10:06:31	LANCE	ESTAÇÃO DA MÚSICA LTDA (PARTICIPANTE 108) 41,00
05/09/2023 10:13:56	NOTIFICAÇÃO SISTEMA	
O detentor da melhor oferta da etapa de lances é ESTAÇÃO DA MÚSICA LTDA		
05/09/2023 10:13:56	NOTIFICAÇÃO SISTEMA	
Para compor o cadastro de reserva deste lote, clique no botão Cadastro Reserva		
05/09/2023 10:13:56	HABILITAÇÃO	

LOTE 75 - HABILITAÇÃO
75 - CONECTOR XLR M

VALORES UNITÁRIOS FINAIS

MUNICÍPIO DE JAGUARIAIVA
JAGUARIAÍVA-PR



Item: 75 Unidade: UNIDADE
Descrição: CONECTOR XLR M
Quantidade: 6

Marca: IT-BLUE

Modelo: XLR

Valor Unit.: 40,90

Valor Total: 245,40

CLASSIFICAÇÃO

Razão Social	Num Documento	Oferta Inicial	Oferta Final	Dif.(%)	ME
1 MARCIO LARA ASSUNÇÃO SERVIÇOS E	043 40.665.596/0001-63	42,00	40,90		Sim
2 ESTAÇÃO DA MÚSICA LTDA	047 20.971.821/0001-82	42,00	41,00	0,24	Sim

DESCCLASSIFICADOS

Razão Social	Num Documento	Oferta Inicial	Oferta Final	Dif.(%)	ME
--------------	---------------	----------------	--------------	---------	----

INABILITADOS

Razão Social	Num Documento	Oferta Inicial	Oferta Final	Dif.(%)	ME
--------------	---------------	----------------	--------------	---------	----

MOVIMENTOS DO LOTE

22/08/2023 09:30:30	PUBLICADO				
24/08/2023 08:00:00	RECEPÇÃO DE PROPOSTAS				
05/09/2023 08:00:00	ANÁLISE DE PROPOSTAS				
05/09/2023 10:03:56	DISPUTA				
05/09/2023 10:03:56	LANCE	MARCIO LARA ASSUNÇÃO SERVIÇOS E COMÉRCIO LTDA			42,00
05/09/2023 10:03:56	LANCE	ESTAÇÃO DA MÚSICA LTDA (PARTICIPANTE 047)			42,00
05/09/2023 10:12:10	LANCE	MARCIO LARA ASSUNÇÃO SERVIÇOS E COMÉRCIO LTDA			41,90
05/09/2023 10:12:10	PRORROGAÇÃO AUTOMÁTICA				
05/09/2023 10:13:18	LANCE	MARCIO LARA ASSUNÇÃO SERVIÇOS E COMÉRCIO LTDA			41,80
05/09/2023 10:14:35	LANCE	ESTAÇÃO DA MÚSICA LTDA (PARTICIPANTE 047)			41,00
05/09/2023 10:14:57	LANCE	MARCIO LARA ASSUNÇÃO SERVIÇOS E COMÉRCIO LTDA			40,90
05/09/2023 10:16:57	NOTIFICAÇÃO SISTEMA				
O detentor da melhor oferta da etapa de lances é MARCIO LARA ASSUNÇÃO SERVIÇOS E COMÉRCIO LTDA					
05/09/2023 10:16:57	HABILITAÇÃO				
05/09/2023 10:16:57	NOTIFICAÇÃO SISTEMA				
Para compor o cadastro de reserva deste lote, clique no botão Cadastro Reserva					

**LOTE 76 - HABILITAÇÃO
76 - CONECTOR P10**

VALORES UNITÁRIOS FINAIS

Item: 76 Unidade: UNIDADE
Descrição: CONECTOR P10
Quantidade: 6

Marca: WIRECONEX

Modelo: WC1112

Valor Unit.: 25,00

Valor Total: 150,00

CLASSIFICAÇÃO

Razão Social	Num Documento	Oferta Inicial	Oferta Final	Dif.(%)	ME
1 ESTAÇÃO DA MÚSICA LTDA	110 20.971.821/0001-82	25,00	25,00		Sim
2 MARCIO LARA ASSUNÇÃO SERVIÇOS E	032 40.665.596/0001-63	25,50	25,50	2,00	Sim

DESCCLASSIFICADOS

Razão Social	Num Documento	Oferta Inicial	Oferta Final	Dif.(%)	ME
--------------	---------------	----------------	--------------	---------	----

INABILITADOS

Razão Social	Num Documento	Oferta Inicial	Oferta Final	Dif.(%)	ME
--------------	---------------	----------------	--------------	---------	----

Handwritten signature



MUNICIPIO DE JAGUARIAIVA
JAGUARIAIVA-PR

MOVIMENTOS DO LOTE

22/08/2023 09:30:30	PUBLICADO		
24/08/2023 08:00:00	RECEPÇÃO DE PROPOSTAS		
05/09/2023 08:00:00	ANÁLISE DE PROPOSTAS		
05/09/2023 10:04:08	DISPUTA		
05/09/2023 10:04:08	LANCE	ESTAÇÃO DA MÚSICA LTDA (PARTICIPANTE 110)	25,00
05/09/2023 10:04:08	LANCE	MARCIO LARA ASSUNÇÃO SERVIÇOS E COMÉRCIO LTDA	25,50
05/09/2023 10:14:08	NOTIFICAÇÃO	SISTEMA	
O detentor da melhor oferta da etapa de lances é ESTAÇÃO DA MÚSICA LTDA			
05/09/2023 10:14:08	HABILITAÇÃO		
05/09/2023 10:14:08	NOTIFICAÇÃO	SISTEMA	
Para compor o cadastro de reserva deste lote, clique no botão Cadastro Reserva			

LOTE 77 - HABILITAÇÃO
77 - CABO SANTO ANGELO

VALORES UNITÁRIOS FINAIS

Item: 77	Unidade: Metros	Marca: S ANGELO	Modelo: X30
Descrição: CABO SANTO ANGELO			
Quantidade: 90	Valor Unit.: 5,89		Valor Total: 530,10

CLASSIFICAÇÃO

Razão Social	Num	Documento	Oferta Inicial	Oferta Final	Dif.(%)	ME
1 MARCIO LARA ASSUNÇÃO SERVIÇOS E	077	40.665.596/0001-63	6,35	5,89		Sim
2 ESTAÇÃO DA MÚSICA LTDA	069	20.971.821/0001-82	6,00	5,90	0,17	Sim

DESCCLASSIFICADOS

Razão Social	Num	Documento	Oferta Inicial	Oferta Final	Dif.(%)	ME
--------------	-----	-----------	----------------	--------------	---------	----

INABILITADOS

Razão Social	Num	Documento	Oferta Inicial	Oferta Final	Dif.(%)	ME
--------------	-----	-----------	----------------	--------------	---------	----

MOVIMENTOS DO LOTE

22/08/2023 09:30:30	PUBLICADO		
24/08/2023 08:00:00	RECEPÇÃO DE PROPOSTAS		
05/09/2023 08:00:00	ANÁLISE DE PROPOSTAS		
05/09/2023 10:04:08	DISPUTA		
05/09/2023 10:04:08	LANCE	MARCIO LARA ASSUNÇÃO SERVIÇOS E COMÉRCIO LTDA	6,35
05/09/2023 10:04:08	LANCE	ESTAÇÃO DA MÚSICA LTDA (PARTICIPANTE 069)	6,00
05/09/2023 10:13:55	LANCE	MARCIO LARA ASSUNÇÃO SERVIÇOS E COMÉRCIO LTDA	5,99
05/09/2023 10:13:55	PRORROGAÇÃO AUTOMÁTICA		
05/09/2023 10:14:53	LANCE	ESTAÇÃO DA MÚSICA LTDA (PARTICIPANTE 069)	5,90
05/09/2023 10:15:05	LANCE	MARCIO LARA ASSUNÇÃO SERVIÇOS E COMÉRCIO LTDA	5,89
05/09/2023 10:17:05	NOTIFICAÇÃO	SISTEMA	
O detentor da melhor oferta da etapa de lances é MARCIO LARA ASSUNÇÃO SERVIÇOS E COMÉRCIO LTDA			
05/09/2023 10:17:05	NOTIFICAÇÃO	SISTEMA	
Para compor o cadastro de reserva deste lote, clique no botão Cadastro Reserva			
05/09/2023 10:17:05	HABILITAÇÃO		



MUNICÍPIO DE JAGUARIAIVA
JAGUARIAÍVA-PR

LOTE 78 - HABILITAÇÃO
78 - CAIXA DE SOM ANTERA SC15200W

VALORES UNITÁRIOS FINAIS

Item: 78	Unidade: UNIDADE	Marca: STANER	Modelo: PS1501
Descrição: CAIXA DE SOM ANTERA SC15200W			
Quantidade: 1	Valor Unit.: 793,00	Valor Total: 793,00	

CLASSIFICAÇÃO

Razão Social	Num Documento	Oferta Inicial	Oferta Final	Dif.(%)	ME
1 ESTAÇÃO DA MÚSICA LTDA	132 20.971.821/0001-82	2.708,00	793,00		Sim
2 ALTA FREQUENCIA COMERCIAL EIRELI	106 29.920.016/0001-02	2.708,03	1.793,98	126,23	Sim
3 CENTRO MUSICAL IVAIPORÃ LTDA ME	082 05.607.287/0001-36	2.708,03	1.872,00	4,35	Sim
MEIRE RODRIGUES DA SILVA	130 11.394.628/0001-35	1.922,70	1.922,70	2,71	Sim
5 MARCIO LARA ASSUNÇÃO SERVIÇOS E	014 40.665.596/0001-63	2.707,90	2.707,90	40,84	Sim
6 CINDY DENISE NOLTE - TIBAGI - ME	068 29.774.483/0001-63	2.708,03	2.708,03	0,00	Sim

DECLASSIFICADOS

Razão Social	Num Documento	Oferta Inicial	Oferta Final	Dif.(%)	ME
--------------	---------------	----------------	--------------	---------	----

INABILITADOS

Razão Social	Num Documento	Oferta Inicial	Oferta Final	Dif.(%)	ME
--------------	---------------	----------------	--------------	---------	----

MOVIMENTOS DO LOTE

22/08/2023 09:30:30	PUBLICADO			
24/08/2023 08:00:00	RECEPÇÃO DE PROPOSTAS			
05/09/2023 08:00:00	ANÁLISE DE PROPOSTAS			
05/09/2023 10:07:37	DISPUTA			
05/09/2023 10:07:37	LANCE	CINDY DENISE NOLTE - TIBAGI - ME (PARTICIPANTE 068)		2.708,03
05/09/2023 10:07:37	LANCE	CENTRO MUSICAL IVAIPORÃ LTDA ME (PARTICIPANTE 082)		2.708,03
05/09/2023 10:07:37	LANCE	MARCIO LARA ASSUNÇÃO SERVIÇOS E COMÉRCIO LTDA		2.707,90
05/09/2023 10:07:37	LANCE	ESTAÇÃO DA MÚSICA LTDA (PARTICIPANTE 132)		2.708,00
05/09/2023 10:07:37	LANCE	MEIRE RODRIGUES DA SILVA (PARTICIPANTE 130)		1.922,70
05/09/2023 10:07:37	LANCE	ALTA FREQUENCIA COMERCIAL EIRELI (PARTICIPANTE 106)		2.708,03
05/09/2023 10:07:47	LANCE	ALTA FREQUENCIA COMERCIAL EIRELI (PARTICIPANTE 106)		1.918,66
05/09/2023 10:07:58	LANCE	ESTAÇÃO DA MÚSICA LTDA (PARTICIPANTE 132)		1.918,00
05/09/2023 10:08:07	LANCE	ALTA FREQUENCIA COMERCIAL EIRELI (PARTICIPANTE 106)		1.916,35
05/09/2023 10:08:43	LANCE	ESTAÇÃO DA MÚSICA LTDA (PARTICIPANTE 132)		1.915,00
05/09/2023 10:08:50	LANCE	ALTA FREQUENCIA COMERCIAL EIRELI (PARTICIPANTE 106)		1.905,57
05/09/2023 10:08:57	LANCE	ESTAÇÃO DA MÚSICA LTDA (PARTICIPANTE 132)		1.905,00
05/09/2023 10:09:02	LANCE	ALTA FREQUENCIA COMERCIAL EIRELI (PARTICIPANTE 106)		1.898,27
05/09/2023 10:09:12	LANCE	ESTAÇÃO DA MÚSICA LTDA (PARTICIPANTE 132)		1.898,00
05/09/2023 10:09:17	LANCE	ALTA FREQUENCIA COMERCIAL EIRELI (PARTICIPANTE 106)		1.891,74
05/09/2023 10:09:26	LANCE	ESTAÇÃO DA MÚSICA LTDA (PARTICIPANTE 132)		1.891,00
05/09/2023 10:09:36	LANCE	ALTA FREQUENCIA COMERCIAL EIRELI (PARTICIPANTE 106)		1.881,00
05/09/2023 10:09:50	LANCE	ESTAÇÃO DA MÚSICA LTDA (PARTICIPANTE 132)		1.880,00
05/09/2023 10:09:56	LANCE	ALTA FREQUENCIA COMERCIAL EIRELI (PARTICIPANTE 106)		1.873,91
05/09/2023 10:15:05	LANCE	ESTAÇÃO DA MÚSICA LTDA (PARTICIPANTE 132)		1.873,00



MUNICÍPIO DE JAGUARIAIVA
JAGUARIAÍVA-PR

05/09/2023 10:15:08	LANCE	ALTA FREQUENCIA COMERCIAL EIRELI (PARTICIPANTE 106)	1.872,69
05/09/2023 10:15:09	LANCE	CENTRO MUSICAL IVAIPORÃ LTDA ME (PARTICIPANTE 082)	1.872,00
05/09/2023 10:15:19	LANCE	ALTA FREQUENCIA COMERCIAL EIRELI (PARTICIPANTE 106)	1.865,77
05/09/2023 10:16:31	LANCE	ESTAÇÃO DA MÚSICA LTDA (PARTICIPANTE 132)	1.865,00
05/09/2023 10:16:31	PRORROGAÇÃO AUTOMÁTICA		
05/09/2023 10:16:35	LANCE	ALTA FREQUENCIA COMERCIAL EIRELI (PARTICIPANTE 106)	1.856,62
05/09/2023 10:17:03	LANCE	ESTAÇÃO DA MÚSICA LTDA (PARTICIPANTE 132)	1.856,00
05/09/2023 10:17:06	LANCE	ALTA FREQUENCIA COMERCIAL EIRELI (PARTICIPANTE 106)	1.851,59
05/09/2023 10:17:34	LANCE	ESTAÇÃO DA MÚSICA LTDA (PARTICIPANTE 132)	1.851,00
05/09/2023 10:17:41	LANCE	ALTA FREQUENCIA COMERCIAL EIRELI (PARTICIPANTE 106)	1.844,15
05/09/2023 10:18:10	LANCE	ESTAÇÃO DA MÚSICA LTDA (PARTICIPANTE 132)	1.844,00
05/09/2023 10:18:19	LANCE	ALTA FREQUENCIA COMERCIAL EIRELI (PARTICIPANTE 106)	1.836,80
05/09/2023 10:18:45	LANCE	ESTAÇÃO DA MÚSICA LTDA (PARTICIPANTE 132)	1.836,00
05/09/2023 10:18:51	LANCE	ALTA FREQUENCIA COMERCIAL EIRELI (PARTICIPANTE 106)	1.828,95
05/09/2023 10:19:45	LANCE	ESTAÇÃO DA MÚSICA LTDA (PARTICIPANTE 132)	1.828,00
05/09/2023 10:19:50	LANCE	ALTA FREQUENCIA COMERCIAL EIRELI (PARTICIPANTE 106)	1.826,76
05/09/2023 10:20:21	LANCE	ESTAÇÃO DA MÚSICA LTDA (PARTICIPANTE 132)	1.826,00
05/09/2023 10:20:25	LANCE	ALTA FREQUENCIA COMERCIAL EIRELI (PARTICIPANTE 106)	1.822,08
05/09/2023 10:20:59	LANCE	ESTAÇÃO DA MÚSICA LTDA (PARTICIPANTE 132)	1.822,00
05/09/2023 10:21:02	LANCE	ALTA FREQUENCIA COMERCIAL EIRELI (PARTICIPANTE 106)	1.816,66
05/09/2023 10:21:32	LANCE	ESTAÇÃO DA MÚSICA LTDA (PARTICIPANTE 132)	1.816,00
05/09/2023 10:21:40	LANCE	ALTA FREQUENCIA COMERCIAL EIRELI (PARTICIPANTE 106)	1.807,56
05/09/2023 10:22:11	LANCE	ESTAÇÃO DA MÚSICA LTDA (PARTICIPANTE 132)	1.807,00
05/09/2023 10:22:17	LANCE	ALTA FREQUENCIA COMERCIAL EIRELI (PARTICIPANTE 106)	1.803,27
05/09/2023 10:22:53	LANCE	ESTAÇÃO DA MÚSICA LTDA (PARTICIPANTE 132)	1.803,00
05/09/2023 10:23:04	LANCE	ALTA FREQUENCIA COMERCIAL EIRELI (PARTICIPANTE 106)	1.793,98
05/09/2023 10:23:23	LANCE	ESTAÇÃO DA MÚSICA LTDA (PARTICIPANTE 132)	793,00
05/09/2023 10:25:23	NOTIFICAÇÃO SISTEMA		
O detentor da melhor oferta da etapa de lances é ESTAÇÃO DA MÚSICA LTDA			
05/09/2023 10:25:23	NOTIFICAÇÃO SISTEMA		
Para compor o cadastro de reserva deste lote, clique no botão Cadastro Reserva			
05/09/2023 10:25:23	HABILITAÇÃO		

LOTE 79 - HABILITAÇÃO
79 - MAO DE OBRA P/ MONTAGEM DOS CABOS

VALORES UNITÁRIOS FINAIS

Item: 79	Unidade: UNIDADE	Marca: PROPRIA	Modelo: PROPRIA
Descrição: MAO DE OBRA P/ MONTAGEM DOS CABOS			
Quantidade: 1	Valor Unit.: 42,00	Valor Total: 42,00	

CLASSIFICAÇÃO

Razão Social	Num	Documento	Oferta Inicial	Oferta Final	Dif.(%)	ME
1 ESTAÇÃO DA MÚSICA LTDA	086	20.971.821/0001-82	42,00	42,00		Sim

DESCCLASSIFICADOS

Razão Social	Num	Documento	Oferta Inicial	Oferta Final	Dif.(%)	ME
--------------	-----	-----------	----------------	--------------	---------	----



MUNICIPIO DE JAGUARIAIVA
JAGUARIAIVA-PR

INABILITADOS

Razão Social	Num Documento	Oferta Inicial	Oferta Final	Dif.(%)	ME
MOVIMENTOS DO LOTE					
22/08/2023 09:30:30	PUBLICADO				
24/08/2023 08:00:00	RECEPÇÃO DE PROPOSTAS				
05/09/2023 08:00:00	ANÁLISE DE PROPOSTAS				
05/09/2023 10:09:25	DISPUTA				
05/09/2023 10:09:25	LANCE	ESTAÇÃO DA MÚSICA LTDA (PARTICIPANTE 086)			42,00
05/09/2023 10:19:25	NOTIFICAÇÃO SISTEMA				
O detentor da melhor oferta da etapa de lances é ESTAÇÃO DA MÚSICA LTDA					
05/09/2023 10:19:25	NOTIFICAÇÃO SISTEMA				
Para compor o cadastro de reserva deste lote, clique no botão Cadastro Reserva					
05/09/2023 10:19:25	HABILITAÇÃO				

LOTE 80 - DESERTO
80 - FORNO MICRO-ONDAS 30L

VALORES UNITÁRIOS FINAIS

Item: 80	Unidade: UNIDADE	Marca:	Modelo:	
Descrição: FORNO MICRO-ONDAS 30L				
Quantidade: 1	Valor Unit.: 0,00			Valor Total: 0,00

MOVIMENTOS DO LOTE

22/08/2023 09:30:30	PUBLICADO				
24/08/2023 08:00:00	RECEPÇÃO DE PROPOSTAS				
05/09/2023 08:00:00	ANÁLISE DE PROPOSTAS				
05/09/2023 10:12:46	DESERTO				

LOTE 81 - HABILITAÇÃO
81 - AR CONDICIONADO SMS

VALORES UNITÁRIOS FINAIS

Item: 81	Unidade: UNIDADE	Marca: AGRATTO	Modelo: LCST9QF-02I	
Descrição: AR- CONDICIONADO9000 A 12.000 BTUEspecificacoes tecnicas minimas/aspectos gerais: Aparelho de ar condicionado, modelo Split Piso teto, com capacidade de 9.000a 12.000 BTUÂ's, quente/frio 220 V, Com fluido refrigerante R- 410a(Sistema Inverter) .				
Quantidade: 21	Valor Unit.: 1.783,95			Valor Total: 37.462,95

CLASSIFICAÇÃO

Razão Social	Num Documento	Oferta Inicial	Oferta Final	Dif.(%)	ME
1 ELETRO CENTRO COMERCIO DE PEÇAS	142 16.779.255/0001-34	2.020,00	1.783,95		Sim
2 COMERCIAL APP COMERCIO DE	111 49.353.698/0002-07	2.020,00	1.793,95	0,56	Sim
3 E.L.A DISTRIBUIDORA E COMERCIO	016 47.756.514/0001-35	2.020,00	1.844,00	2,79	Sim
4 SUPERAR EIRELI EPP	022 13.482.516/0001-61	2.020,00	1.897,90	2,92	Sim
5 MARCIO LARA ASSUNÇÃO SERVIÇOS E	027 40.665.596/0001-63	2.019,90	2.019,90	6,43	Sim

DECLASSIFICADOS

Razão Social	Num Documento	Oferta Inicial	Oferta Final	Dif.(%)	ME
--------------	---------------	----------------	--------------	---------	----



MUNICÍPIO DE JAGUARIAÍVA
JAGUARIAÍVA-PR

INABILITADOS

Razão Social	Num Documento	Oferta Inicial	Oferta Final	Dif.(%)	ME
MOVIMENTOS DO LOTE					
22/08/2023 09:30:30	PUBLICADO				
24/08/2023 08:00:00	RECEPÇÃO DE PROPOSTAS				
05/09/2023 08:00:00	ANÁLISE DE PROPOSTAS				
05/09/2023 10:12:54	DISPUTA				
05/09/2023 10:12:54	LANCE	E.L.A DISTRIBUIDORA E COMERCIO (PARTICIPANTE 016)			2.020,00
05/09/2023 10:12:54	LANCE	MARCIO LARA ASSUNÇÃO SERVIÇOS E COMÉRCIO LTDA			2.019,90
05/09/2023 10:12:54	LANCE	ELETRO CENTRO COMERCIO DE PEÇAS E ELETRONICOS EIRELI			2.020,00
05/09/2023 10:12:54	LANCE	COMERCIAL APP COMERCIO DE ELETRODOMÉSTICOS LTDA			2.020,00
05/09/2023 10:12:54	LANCE	SUPERAR EIRELI EPP (PARTICIPANTE 022)			2.020,00
05/09/2023 10:14:32	LANCE	ELETRO CENTRO COMERCIO DE PEÇAS E ELETRONICOS EIRELI			2.009,90
05/09/2023 10:21:07	LANCE	E.L.A DISTRIBUIDORA E COMERCIO (PARTICIPANTE 016)			2.009,89
05/09/2023 10:21:07	PRORROGAÇÃO AUTOMÁTICA				
05/09/2023 10:21:12	LANCE	COMERCIAL APP COMERCIO DE ELETRODOMÉSTICOS LTDA			2.009,88
05/09/2023 10:21:15	LANCE	ELETRO CENTRO COMERCIO DE PEÇAS E ELETRONICOS EIRELI			1.999,88
05/09/2023 10:21:39	LANCE	SUPERAR EIRELI EPP (PARTICIPANTE 022)			1.999,87
05/09/2023 10:21:44	LANCE	ELETRO CENTRO COMERCIO DE PEÇAS E ELETRONICOS EIRELI			1.989,87
05/09/2023 10:21:48	LANCE	E.L.A DISTRIBUIDORA E COMERCIO (PARTICIPANTE 016)			1.999,85
05/09/2023 10:22:06	LANCE	E.L.A DISTRIBUIDORA E COMERCIO (PARTICIPANTE 016)			1.988,00
05/09/2023 10:22:10	LANCE	SUPERAR EIRELI EPP (PARTICIPANTE 022)			1.987,99
05/09/2023 10:22:14	LANCE	ELETRO CENTRO COMERCIO DE PEÇAS E ELETRONICOS EIRELI			1.977,99
05/09/2023 10:22:37	LANCE	SUPERAR EIRELI EPP (PARTICIPANTE 022)			1.977,98
05/09/2023 10:22:40	LANCE	ELETRO CENTRO COMERCIO DE PEÇAS E ELETRONICOS EIRELI			1.967,98
05/09/2023 10:22:58	LANCE	SUPERAR EIRELI EPP (PARTICIPANTE 022)			1.967,97
05/09/2023 10:23:04	LANCE	ELETRO CENTRO COMERCIO DE PEÇAS E ELETRONICOS EIRELI			1.957,97
05/09/2023 10:23:25	LANCE	COMERCIAL APP COMERCIO DE ELETRODOMÉSTICOS LTDA			1.957,96
05/09/2023 10:23:27	LANCE	SUPERAR EIRELI EPP (PARTICIPANTE 022)			1.957,95
05/09/2023 10:23:28	LANCE	ELETRO CENTRO COMERCIO DE PEÇAS E ELETRONICOS EIRELI			1.947,96
05/09/2023 10:23:52	LANCE	SUPERAR EIRELI EPP (PARTICIPANTE 022)			1.947,95
05/09/2023 10:24:02	LANCE	ELETRO CENTRO COMERCIO DE PEÇAS E ELETRONICOS EIRELI			1.937,95
05/09/2023 10:24:25	LANCE	SUPERAR EIRELI EPP (PARTICIPANTE 022)			1.937,94
05/09/2023 10:24:30	LANCE	ELETRO CENTRO COMERCIO DE PEÇAS E ELETRONICOS EIRELI			1.927,94
05/09/2023 10:24:51	LANCE	SUPERAR EIRELI EPP (PARTICIPANTE 022)			1.927,93
05/09/2023 10:24:55	LANCE	ELETRO CENTRO COMERCIO DE PEÇAS E ELETRONICOS EIRELI			1.917,93
05/09/2023 10:25:12	LANCE	COMERCIAL APP COMERCIO DE ELETRODOMÉSTICOS LTDA			1.917,92
05/09/2023 10:25:15	LANCE	ELETRO CENTRO COMERCIO DE PEÇAS E ELETRONICOS EIRELI			1.907,92
05/09/2023 10:25:33	LANCE	COMERCIAL APP COMERCIO DE ELETRODOMÉSTICOS LTDA			1.907,91
05/09/2023 10:25:36	LANCE	ELETRO CENTRO COMERCIO DE PEÇAS E ELETRONICOS EIRELI			1.897,91
05/09/2023 10:25:53	LANCE	SUPERAR EIRELI EPP (PARTICIPANTE 022)			1.897,90
05/09/2023 10:25:57	LANCE	ELETRO CENTRO COMERCIO DE PEÇAS E ELETRONICOS EIRELI			1.887,90
05/09/2023 10:26:17	LANCE	COMERCIAL APP COMERCIO DE ELETRODOMÉSTICOS LTDA			1.887,89



MUNICIPIO DE JAGUARIAIVA
JAGUARIAIVA-PR

05/09/2023 10:26:20	LANCE	ELETRO CENTRO COMERCIO DE PEÇAS E ELETRONICOS EIRELI	1.877,89
05/09/2023 10:26:58	LANCE	COMERCIAL APP COMERCIO DE ELETRODOMÉSTICOS LTDA	1.877,88
05/09/2023 10:27:02	LANCE	ELETRO CENTRO COMERCIO DE PEÇAS E ELETRONICOS EIRELI	1.867,88
05/09/2023 10:27:21	LANCE	COMERCIAL APP COMERCIO DE ELETRODOMÉSTICOS LTDA	1.867,87
05/09/2023 10:27:26	LANCE	ELETRO CENTRO COMERCIO DE PEÇAS E ELETRONICOS EIRELI	1.857,87
05/09/2023 10:27:37	LANCE	E.L.A DISTRIBUIDORA E COMERCIO (PARTICIPANTE 016)	1.844,00
05/09/2023 10:27:46	LANCE	ELETRO CENTRO COMERCIO DE PEÇAS E ELETRONICOS EIRELI	1.834,00
05/09/2023 10:28:04	LANCE	COMERCIAL APP COMERCIO DE ELETRODOMÉSTICOS LTDA	1.833,99
05/09/2023 10:28:07	LANCE	ELETRO CENTRO COMERCIO DE PEÇAS E ELETRONICOS EIRELI	1.823,99
05/09/2023 10:28:23	LANCE	COMERCIAL APP COMERCIO DE ELETRODOMÉSTICOS LTDA	1.823,98
05/09/2023 10:28:36	LANCE	ELETRO CENTRO COMERCIO DE PEÇAS E ELETRONICOS EIRELI	1.813,98
05/09/2023 10:28:56	LANCE	COMERCIAL APP COMERCIO DE ELETRODOMÉSTICOS LTDA	1.813,97
05/09/2023 10:29:02	LANCE	ELETRO CENTRO COMERCIO DE PEÇAS E ELETRONICOS EIRELI	1.803,97
05/09/2023 10:29:21	LANCE	COMERCIAL APP COMERCIO DE ELETRODOMÉSTICOS LTDA	1.803,96
05/09/2023 10:29:27	LANCE	ELETRO CENTRO COMERCIO DE PEÇAS E ELETRONICOS EIRELI	1.793,96
05/09/2023 10:29:51	LANCE	COMERCIAL APP COMERCIO DE ELETRODOMÉSTICOS LTDA	1.793,95
05/09/2023 10:29:54	LANCE	ELETRO CENTRO COMERCIO DE PEÇAS E ELETRONICOS EIRELI	1.783,95
05/09/2023 10:31:54	NOTIFICAÇÃO	SISTEMA	
O detentor da melhor oferta da etapa de lances é ELETRO CENTRO COMERCIO DE PEÇAS E ELETRONICOS EIRELI			
05/09/2023 10:31:54	NOTIFICAÇÃO	SISTEMA	
Para compor o cadastro de reserva deste lote, clique no botão Cadastro Reserva			
05/09/2023 10:31:54	HABILITAÇÃO		

LOTE 82 - HABILITAÇÃO
82 - AR CONDICIONADO SHADS

VALORES UNITÁRIOS FINAIS

Item: 82	Unidade: Unidades	Marca: AGRATTO	Modelo: LCST9QF-021
Descrição: Ar Condicionado Split Quente e Frio Inverter, 9000 BtusCor: BrancoCiclo: Quente e FrioCapacidade: 9000 Btu/HrCapacidade de refrigeracao: Minimo 3400 e Maximo: 11500BTU/hCapacidade de aquecimento Minimo: 3300 e Maximo:13000 BTU/hVelocidades: 5/4Apresentar Display e painelTimer digital 24 horasFiltro Easy Filter Plus antibacterianoCom Funcao Sleep e TurboCorrente de refrigeracao 6,2 ACorrente de Aquecimento 3,4 AGas refrigerante R410AVazao de Ar: 654 mÂ³/hSerpentina em cobreClassificacao energetica AConsumo de energia:Resfriamento - 815W; Aquecimento - 670WVoltagem 220VPeso da unidade interna: 8,90 kgLargura da unidade interna: 88,00 cmAltura da unidade interna: 29,00 cmProfundidade da unidade interna: 21,50 cmPeso da unidade externa: 21,80 kgLargura da unidade externa: 66,00 cmAltura da unidade externa: 47,50 cmProfundidade da unidade externa: 24,20 cmGarantia 1 ano produto e 10 anos compressor			
Quantidade: 6	Valor Unit.: 1.750,00	Valor Total: 10.500,00	

CLASSIFICAÇÃO

Razão Social	Num Documento	Oferta Inicial	Oferta Final	Dif.(%)	ME
1 ELETRO CENTRO COMERCIO DE PEÇAS	066 16.779.255/0001-34	2.289,00	1.750,00		Sim
2 COMERCIAL APP COMERCIO DE	114 49.353.698/0002-07	2.280,00	1.760,00	0,57	Sim
3 SUPERAR EIRELI EPP	100 13.482.516/0001-61	2.289,01	1.899,46	7,92	Sim
4 MARCIO LARA ASSUNÇÃO SERVIÇOS E	101 40.665.596/0001-63	2.288,90	2.229,86	17,39	Sim
5 CH3 COMÉRCIO E NEGÓCIOS LTDA	023 43.684.445/0001-40	2.289,00	2.289,00	2,65	Sim
6 CINDY DENISE NOLTE - TIBAGI - ME	022 29.774.483/0001-63	2.289,01	2.289,01	0,00	Sim

DESCLASSIFICADOS

Razão Social	Num Documento	Oferta Inicial	Oferta Final	Dif.(%)	ME
--------------	---------------	----------------	--------------	---------	----

INABILITADOS



MUNICÍPIO DE JAGUARIAIVA
JAGUARIAÍVA-PR

Razão Social	Num Documento	Oferta Inicial	Oferta Final	Dif.(%)	ME
MOVIMENTOS DO LOTE					
22/08/2023 09:30:30	PUBLICADO				
24/08/2023 08:00:00	RECEPÇÃO DE PROPOSTAS				
05/09/2023 08:00:00	ANÁLISE DE PROPOSTAS				
05/09/2023 10:12:54	DISPUTA				
05/09/2023 10:12:54	LANCE	CINDY DENISE NOLTE - TIBAGI - ME (PARTICIPANTE 022)			2.289,01
05/09/2023 10:12:54	LANCE	MARCIO LARA ASSUNÇÃO SERVIÇOS E COMÉRCIO LTDA			2.288,90
05/09/2023 10:12:54	LANCE	SUPERAR EIRELI EPP (PARTICIPANTE 100)			2.289,01
05/09/2023 10:12:54	LANCE	CH3 COMÉRCIO E NEGÓCIOS LTDA (PARTICIPANTE 023)			2.289,00
05/09/2023 10:12:54	LANCE	COMERCIAL APP COMERCIO DE ELETRODOMÉSTICOS LTDA			2.280,00
05/09/2023 10:12:54	LANCE	ELETRO CENTRO COMERCIO DE PEÇAS E ELETRONICOS EIRELI			2.289,00
05/09/2023 10:13:47	LANCE	MARCIO LARA ASSUNÇÃO SERVIÇOS E COMÉRCIO LTDA			2.279,99
05/09/2023 10:14:32	LANCE	ELETRO CENTRO COMERCIO DE PEÇAS E ELETRONICOS EIRELI			2.269,99
05/09/2023 10:15:45	LANCE	MARCIO LARA ASSUNÇÃO SERVIÇOS E COMÉRCIO LTDA			2.269,90
05/09/2023 10:15:59	LANCE	ELETRO CENTRO COMERCIO DE PEÇAS E ELETRONICOS EIRELI			2.259,90
05/09/2023 10:21:10	LANCE	SUPERAR EIRELI EPP (PARTICIPANTE 100)			2.259,89
05/09/2023 10:21:10	PRORROGAÇÃO AUTOMÁTICA				
05/09/2023 10:21:15	LANCE	ELETRO CENTRO COMERCIO DE PEÇAS E ELETRONICOS EIRELI			2.249,89
05/09/2023 10:21:39	LANCE	SUPERAR EIRELI EPP (PARTICIPANTE 100)			2.249,88
05/09/2023 10:21:44	LANCE	ELETRO CENTRO COMERCIO DE PEÇAS E ELETRONICOS EIRELI			2.239,88
05/09/2023 10:22:00	LANCE	SUPERAR EIRELI EPP (PARTICIPANTE 100)			2.239,87
05/09/2023 10:22:03	LANCE	COMERCIAL APP COMERCIO DE ELETRODOMÉSTICOS LTDA			2.239,86
05/09/2023 10:22:05	LANCE	ELETRO CENTRO COMERCIO DE PEÇAS E ELETRONICOS EIRELI			2.229,87
05/09/2023 10:22:19	LANCE	MARCIO LARA ASSUNÇÃO SERVIÇOS E COMÉRCIO LTDA			2.229,86
05/09/2023 10:22:25	LANCE	ELETRO CENTRO COMERCIO DE PEÇAS E ELETRONICOS EIRELI			2.219,86
05/09/2023 10:22:43	LANCE	COMERCIAL APP COMERCIO DE ELETRODOMÉSTICOS LTDA			2.219,85
05/09/2023 10:22:46	LANCE	ELETRO CENTRO COMERCIO DE PEÇAS E ELETRONICOS EIRELI			2.209,85
05/09/2023 10:23:08	LANCE	COMERCIAL APP COMERCIO DE ELETRODOMÉSTICOS LTDA			2.209,84
05/09/2023 10:23:11	LANCE	SUPERAR EIRELI EPP (PARTICIPANTE 100)			2.209,83
05/09/2023 10:23:12	LANCE	ELETRO CENTRO COMERCIO DE PEÇAS E ELETRONICOS EIRELI			2.199,84
05/09/2023 10:23:28	LANCE	SUPERAR EIRELI EPP (PARTICIPANTE 100)			2.199,83
05/09/2023 10:23:36	LANCE	ELETRO CENTRO COMERCIO DE PEÇAS E ELETRONICOS EIRELI			2.189,83
05/09/2023 10:23:59	LANCE	SUPERAR EIRELI EPP (PARTICIPANTE 100)			2.189,82
05/09/2023 10:24:03	LANCE	COMERCIAL APP COMERCIO DE ELETRODOMÉSTICOS LTDA			2.189,81
05/09/2023 10:24:08	LANCE	ELETRO CENTRO COMERCIO DE PEÇAS E ELETRONICOS EIRELI			2.179,81
05/09/2023 10:24:31	LANCE	SUPERAR EIRELI EPP (PARTICIPANTE 100)			2.179,80
05/09/2023 10:24:34	LANCE	ELETRO CENTRO COMERCIO DE PEÇAS E ELETRONICOS EIRELI			2.169,80
05/09/2023 10:24:51	LANCE	SUPERAR EIRELI EPP (PARTICIPANTE 100)			2.169,79
05/09/2023 10:24:57	LANCE	ELETRO CENTRO COMERCIO DE PEÇAS E ELETRONICOS EIRELI			2.159,79
05/09/2023 10:25:17	LANCE	SUPERAR EIRELI EPP (PARTICIPANTE 100)			2.159,78
05/09/2023 10:25:22	LANCE	ELETRO CENTRO COMERCIO DE PEÇAS E ELETRONICOS EIRELI			2.149,78
05/09/2023 10:25:40	LANCE	SUPERAR EIRELI EPP (PARTICIPANTE 100)			2.149,77



MUNICÍPIO DE JAGUARIAIVA
JAGUARIAÍVA-PR

05/09/2023 10:25:43	LANCE	ELETRO CENTRO COMERCIO DE PEÇAS E ELETRONICOS EIRELI	2.139,77
05/09/2023 10:26:02	LANCE	SUPERAR EIRELI EPP (PARTICIPANTE 100)	2.139,76
05/09/2023 10:26:06	LANCE	ELETRO CENTRO COMERCIO DE PEÇAS E ELETRONICOS EIRELI	2.129,76
05/09/2023 10:26:25	LANCE	SUPERAR EIRELI EPP (PARTICIPANTE 100)	2.129,75
05/09/2023 10:26:32	LANCE	ELETRO CENTRO COMERCIO DE PEÇAS E ELETRONICOS EIRELI	2.119,75
05/09/2023 10:26:52	LANCE	SUPERAR EIRELI EPP (PARTICIPANTE 100)	2.119,74
05/09/2023 10:26:55	LANCE	ELETRO CENTRO COMERCIO DE PEÇAS E ELETRONICOS EIRELI	2.109,74
05/09/2023 10:27:13	LANCE	COMERCIAL APP COMERCIO DE ELETRODOMÉSTICOS LTDA	2.109,73
05/09/2023 10:27:25	LANCE	ELETRO CENTRO COMERCIO DE PEÇAS E ELETRONICOS EIRELI	2.099,73
05/09/2023 10:27:44	LANCE	COMERCIAL APP COMERCIO DE ELETRODOMÉSTICOS LTDA	2.099,72
05/09/2023 10:28:01	LANCE	ELETRO CENTRO COMERCIO DE PEÇAS E ELETRONICOS EIRELI	2.089,72
05/09/2023 10:28:03	LANCE	SUPERAR EIRELI EPP (PARTICIPANTE 100)	2.099,71
05/09/2023 10:28:04	LANCE	COMERCIAL APP COMERCIO DE ELETRODOMÉSTICOS LTDA	2.089,71
05/09/2023 10:28:07	LANCE	ELETRO CENTRO COMERCIO DE PEÇAS E ELETRONICOS EIRELI	2.079,71
05/09/2023 10:28:24	LANCE	COMERCIAL APP COMERCIO DE ELETRODOMÉSTICOS LTDA	2.079,70
05/09/2023 10:28:36	LANCE	ELETRO CENTRO COMERCIO DE PEÇAS E ELETRONICOS EIRELI	2.069,70
05/09/2023 10:28:56	LANCE	COMERCIAL APP COMERCIO DE ELETRODOMÉSTICOS LTDA	2.069,69
05/09/2023 10:29:02	LANCE	ELETRO CENTRO COMERCIO DE PEÇAS E ELETRONICOS EIRELI	2.059,69
05/09/2023 10:29:21	LANCE	COMERCIAL APP COMERCIO DE ELETRODOMÉSTICOS LTDA	2.059,68
05/09/2023 10:29:22	LANCE	SUPERAR EIRELI EPP (PARTICIPANTE 100)	2.059,67
05/09/2023 10:29:27	LANCE	ELETRO CENTRO COMERCIO DE PEÇAS E ELETRONICOS EIRELI	2.049,67
05/09/2023 10:29:46	LANCE	SUPERAR EIRELI EPP (PARTICIPANTE 100)	2.049,66
05/09/2023 10:29:52	LANCE	ELETRO CENTRO COMERCIO DE PEÇAS E ELETRONICOS EIRELI	2.039,66
05/09/2023 10:30:13	LANCE	COMERCIAL APP COMERCIO DE ELETRODOMÉSTICOS LTDA	2.039,65
05/09/2023 10:30:21	LANCE	ELETRO CENTRO COMERCIO DE PEÇAS E ELETRONICOS EIRELI	2.029,65
05/09/2023 10:30:40	LANCE	COMERCIAL APP COMERCIO DE ELETRODOMÉSTICOS LTDA	2.029,64
05/09/2023 10:30:42	LANCE	SUPERAR EIRELI EPP (PARTICIPANTE 100)	2.029,63
05/09/2023 10:30:47	LANCE	ELETRO CENTRO COMERCIO DE PEÇAS E ELETRONICOS EIRELI	2.019,63
05/09/2023 10:31:13	LANCE	SUPERAR EIRELI EPP (PARTICIPANTE 100)	2.019,62
05/09/2023 10:31:19	LANCE	ELETRO CENTRO COMERCIO DE PEÇAS E ELETRONICOS EIRELI	2.009,62
05/09/2023 10:31:39	LANCE	SUPERAR EIRELI EPP (PARTICIPANTE 100)	2.009,61
05/09/2023 10:31:47	LANCE	ELETRO CENTRO COMERCIO DE PEÇAS E ELETRONICOS EIRELI	1.999,61
05/09/2023 10:32:08	LANCE	COMERCIAL APP COMERCIO DE ELETRODOMÉSTICOS LTDA	1.999,60
05/09/2023 10:32:14	LANCE	SUPERAR EIRELI EPP (PARTICIPANTE 100)	1.999,59
05/09/2023 10:32:18	LANCE	ELETRO CENTRO COMERCIO DE PEÇAS E ELETRONICOS EIRELI	1.989,59
05/09/2023 10:32:38	LANCE	SUPERAR EIRELI EPP (PARTICIPANTE 100)	1.989,58
05/09/2023 10:32:41	LANCE	ELETRO CENTRO COMERCIO DE PEÇAS E ELETRONICOS EIRELI	1.979,58
05/09/2023 10:33:02	LANCE	SUPERAR EIRELI EPP (PARTICIPANTE 100)	1.979,57
05/09/2023 10:33:06	LANCE	COMERCIAL APP COMERCIO DE ELETRODOMÉSTICOS LTDA	1.979,56
05/09/2023 10:33:13	LANCE	ELETRO CENTRO COMERCIO DE PEÇAS E ELETRONICOS EIRELI	1.969,56
05/09/2023 10:33:31	LANCE	SUPERAR EIRELI EPP (PARTICIPANTE 100)	1.969,55
05/09/2023 10:33:35	LANCE	ELETRO CENTRO COMERCIO DE PEÇAS E ELETRONICOS EIRELI	1.959,55
05/09/2023 10:33:35	LANCE	COMERCIAL APP COMERCIO DE ELETRODOMÉSTICOS LTDA	1.969,54
05/09/2023 10:33:53	LANCE	SUPERAR EIRELI EPP (PARTICIPANTE 100)	1.959,54



**MUNICIPIO DE JAGUARIAIVA
JAGUARIAÍVA-PR**

05/09/2023 10:33:58	LANCE	COMERCIAL APP COMERCIO DE ELETRODOMÉSTICOS LTDA	1.959,53
05/09/2023 10:34:04	LANCE	ELETRO CENTRO COMERCIO DE PEÇAS E ELETRONICOS EIRELI	1.949,53
05/09/2023 10:34:24	LANCE	SUPERAR EIRELI EPP (PARTICIPANTE 100)	1.949,52
05/09/2023 10:34:31	LANCE	ELETRO CENTRO COMERCIO DE PEÇAS E ELETRONICOS EIRELI	1.939,52
05/09/2023 10:34:49	LANCE	COMERCIAL APP COMERCIO DE ELETRODOMÉSTICOS LTDA	1.939,51
05/09/2023 10:34:52	LANCE	SUPERAR EIRELI EPP (PARTICIPANTE 100)	1.939,50
05/09/2023 10:34:53	LANCE	ELETRO CENTRO COMERCIO DE PEÇAS E ELETRONICOS EIRELI	1.929,51
05/09/2023 10:35:13	LANCE	COMERCIAL APP COMERCIO DE ELETRODOMÉSTICOS LTDA	1.929,50
05/09/2023 10:35:17	LANCE	SUPERAR EIRELI EPP (PARTICIPANTE 100)	1.929,49
05/09/2023 10:35:18	LANCE	ELETRO CENTRO COMERCIO DE PEÇAS E ELETRONICOS EIRELI	1.919,50
05/09/2023 10:35:47	LANCE	COMERCIAL APP COMERCIO DE ELETRODOMÉSTICOS LTDA	1.919,49
05/09/2023 10:35:57	LANCE	ELETRO CENTRO COMERCIO DE PEÇAS E ELETRONICOS EIRELI	1.909,49
05/09/2023 10:36:16	LANCE	COMERCIAL APP COMERCIO DE ELETRODOMÉSTICOS LTDA	1.909,48
05/09/2023 10:36:22	LANCE	ELETRO CENTRO COMERCIO DE PEÇAS E ELETRONICOS EIRELI	1.899,48
05/09/2023 10:36:43	LANCE	COMERCIAL APP COMERCIO DE ELETRODOMÉSTICOS LTDA	1.899,47
05/09/2023 10:36:57	LANCE	ELETRO CENTRO COMERCIO DE PEÇAS E ELETRONICOS EIRELI	1.889,47
05/09/2023 10:37:17	LANCE	COMERCIAL APP COMERCIO DE ELETRODOMÉSTICOS LTDA	1.889,46
05/09/2023 10:37:17	LANCE	SUPERAR EIRELI EPP (PARTICIPANTE 100)	1.899,46
05/09/2023 10:37:24	LANCE	ELETRO CENTRO COMERCIO DE PEÇAS E ELETRONICOS EIRELI	1.879,46
05/09/2023 10:37:45	LANCE	COMERCIAL APP COMERCIO DE ELETRODOMÉSTICOS LTDA	1.879,45
05/09/2023 10:37:51	LANCE	ELETRO CENTRO COMERCIO DE PEÇAS E ELETRONICOS EIRELI	1.869,45
05/09/2023 10:38:16	LANCE	COMERCIAL APP COMERCIO DE ELETRODOMÉSTICOS LTDA	1.869,44
05/09/2023 10:38:22	LANCE	ELETRO CENTRO COMERCIO DE PEÇAS E ELETRONICOS EIRELI	1.859,44
05/09/2023 10:38:42	LANCE	COMERCIAL APP COMERCIO DE ELETRODOMÉSTICOS LTDA	1.859,43
05/09/2023 10:38:46	LANCE	ELETRO CENTRO COMERCIO DE PEÇAS E ELETRONICOS EIRELI	1.849,43
05/09/2023 10:39:05	LANCE	COMERCIAL APP COMERCIO DE ELETRODOMÉSTICOS LTDA	1.849,42
05/09/2023 10:39:09	LANCE	ELETRO CENTRO COMERCIO DE PEÇAS E ELETRONICOS EIRELI	1.839,42
05/09/2023 10:39:31	LANCE	COMERCIAL APP COMERCIO DE ELETRODOMÉSTICOS LTDA	1.839,41
05/09/2023 10:39:35	LANCE	ELETRO CENTRO COMERCIO DE PEÇAS E ELETRONICOS EIRELI	1.829,41
05/09/2023 10:40:01	LANCE	COMERCIAL APP COMERCIO DE ELETRODOMÉSTICOS LTDA	1.829,40
05/09/2023 10:40:08	LANCE	ELETRO CENTRO COMERCIO DE PEÇAS E ELETRONICOS EIRELI	1.819,40
05/09/2023 10:40:30	LANCE	COMERCIAL APP COMERCIO DE ELETRODOMÉSTICOS LTDA	1.819,39
05/09/2023 10:40:32	LANCE	ELETRO CENTRO COMERCIO DE PEÇAS E ELETRONICOS EIRELI	1.809,39
05/09/2023 10:40:55	LANCE	COMERCIAL APP COMERCIO DE ELETRODOMÉSTICOS LTDA	1.809,38
05/09/2023 10:41:01	LANCE	ELETRO CENTRO COMERCIO DE PEÇAS E ELETRONICOS EIRELI	1.799,38
05/09/2023 10:41:04	LANCE	COMERCIAL APP COMERCIO DE ELETRODOMÉSTICOS LTDA	1.780,00
05/09/2023 10:41:10	LANCE	ELETRO CENTRO COMERCIO DE PEÇAS E ELETRONICOS EIRELI	1.770,00
05/09/2023 10:41:24	LANCE	COMERCIAL APP COMERCIO DE ELETRODOMÉSTICOS LTDA	1.760,00
05/09/2023 10:41:29	LANCE	ELETRO CENTRO COMERCIO DE PEÇAS E ELETRONICOS EIRELI	1.750,00

05/09/2023 10:43:29 **NOTIFICAÇÃO SISTEMA**

O detentor da melhor oferta da etapa de lances é ELETRO CENTRO COMERCIO DE PEÇAS E ELETRONICOS EIRELI

05/09/2023 10:43:30 **HABILITAÇÃO**

05/09/2023 10:43:30 **NOTIFICAÇÃO SISTEMA**

Para compor o cadastro de reserva deste lote, clique no botão Cadastro Reserva

MUNICIPIO DE JAGUARIAIVA
JAGUARIAIVA-PR

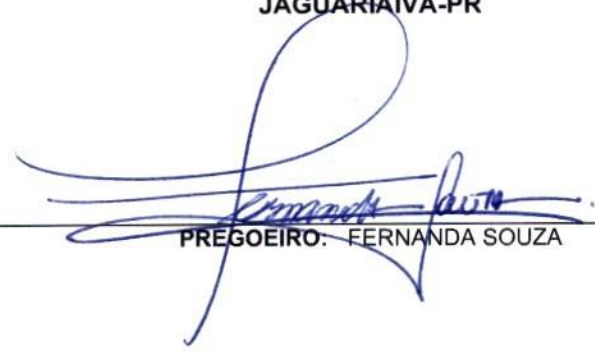

PREGOEIRO: FERNANDA SOUZA



MUNICÍPIO DE JAGUARIAIVA
JAGUARIAÍVA-PR

VENCEDORES DO PROCESSO - DISPUTA

PREGÃO ELETRÔNICO Nº 78/2023
Processo Administrativo Nº 159/2023
Tipo: REGISTRO DE PREÇO
PREGOEIRO: FERNANDA SOUZA
Data de Publicação: 22/08/2023 09:30:31

				TOTAL DO PROCESSO:	353.100,94
MARCIO LARA ASSUNÇÃO SERVIÇOS E COMÉRCIO LTDA				40.665.596/0001-63	104.555,16
LOTE 1	Quant.: 1	Num: 136	Lance: 1.167,50	Total: 28.020,00	
Item: 1	Unidade: Unidades	Marca: PHILCO	Modelo: PBP1200		
Descrição: BATEDEIRA PLANETARIA 1200w de potencia, 8 velocidades com controle eletronico. Funcao pulsar, funcao inicio suave, movimento planetario. Tigela inox com alca e tampa, capacidade para 5 litros , tampa anti-respingo, base anitderrapante. Corpo de aluminio com 3 batedores resistentes. Dimensoes 22,5 x37 cm, profundidade 45 cm . Similar ou superior a Philco.					
Quantidade: 24	Val. Ref.: 1.168,26	Valor Unit.: 1.167,50	Total Item: 28.020,00		
LOTE 2	Quant.: 1	Num: 090	Lance: 112,70	Total: 338,10	
Item: 2	Unidade: UNIDADE	Marca: BAK	Modelo: BAK-110		
Descrição: CHALEIRA ELETRICAAntiaderente e pode ser retirada da base e levada a mesa, pois e portatil. Tem capacidade de 1,7 litros, ferve a agua em poucos minutos, possui tambem resistencia embutida, 110v.					
Quantidade: 3	Val. Ref.: 186,64	Valor Unit.: 112,70	Total Item: 338,10		
LOTE 4	Quant.: 1	Num: 126	Lance: 2.636,90	Total: 15.821,40	
Item: 4	Unidade: UNIDADE	Marca: BRAESI	Modelo: ALI-05		
Descrição: AMASSADEIRA DE PAO SEMI-RAPIDA 5KG BIVOLT SE Estrutura em aco com acabamento em pintura epoxi; O modelo ALI-05 tem carenagem e tampa em polimero termoformado de alta resistencia; Cuba em aco inox; Sistema basculante e pas fixas.					
Quantidade: 6	Val. Ref.: 2.637,63	Valor Unit.: 2.636,90	Total Item: 15.821,40		
LOTE 14	Quant.: 1	Num: 040	Lance: 236,50	Total: 5.912,50	
Item: 14	Unidade: UNIDADE	Marca: HIDRA	Modelo: TORNEIRA		
Descrição: TORNEIRA ELETRICA 220V BANCADA E PAREDE 6500W ELETRONICADesign compacto, compativel com disjuntor diferencial residual (DR), possui arejador integrado, evitando respingos de agua por toda a pia, contem um comando de 4 voltas, em uma alavanca voce abre e fecha e na outra voce controla a temperatura. Possui bica movel, trava automatica de seguranca, atuando no momento de troca de resistencia. Potencia: 6500W.Material: Termoplastico, nao condutor. Material: Ligas de Aco, Ligas de Cobre e Plastico Especial. Resistencia tipo Nua. Acompanha Manual instrucoes. Possui Chave Seletora Continua. Possui redutor automatico de pressao. Pode ser Instalado em Bancada ou Parede.					
Quantidade: 25	Val. Ref.: 236,60	Valor Unit.: 236,50	Total Item: 5.912,50		
LOTE 15	Quant.: 1	Num: 024	Lance: 477,00	Total: 477,00	
Item: 15	Unidade: Unidades	Marca: MARPAX	Modelo: 320E		

JS



MUNICIPIO DE JAGUARIAIVA
JAGUARIAIVA-PR

Descrição: PLASTIFICADORA A3 A4 FOTOS POLISELADORA LAMINADORA Plastificacao de fotografias ou imagens digitais.â?ç Máquina plastificadora A3 portatil, de facil transporte com de estrutura metalica.â?ç Sistema duplo de plastificacao a frio ou quente.â?ç Possui controle de temperatura gradual, controle de laminacao (frente e tras) e botao liga/desliga.â?ç Potencia: 600W.â?ç Material utilizado para plastificacao: polaseal â?ç Tempo de plastificacao: 3 a 5 minutos.â?ç Espessura de laminacao: 2 mm.â?ç Quantidade de rolos: 4.â?ç Temperatura: 100Â°C a 200Â°C.â?ç Voltagem disponivel: 110V â?ç Dimensoes: Altura: 10,5 cm, Largura: 20 m, Comprimento: 50 cm

Quantidade: 1 Val. Ref.: 477,49 Valor Unit.: 477,00 Total Item: 477,00

LOTE 17 Quant.: 1 Num: 009 Lance: 312,50 **Total: 625,00**

Item: 17 Unidade: Unidades Marca: MENNO Modelo: 600FLS

Descrição: DESUMIDIFICADOR DE PAPEL, A4, 600 FOLHAS, BIVOLT Cor: Cinza a Material: Tampa e base de polietileno de alto impacto a Construcao: Superficie de apoio em chapa de aço pintada eletrostaticamente a Temperatura maxima: De 32Â°C a 35Â°C a Formato de folhas: Carta / Oficio 9 / Oficio 2 / A4 a Numero maximo de folhas: 600 folhas A4 (75g) a Consumo de energia: 0,014 KW/h a Termostato para controle automatico de temperatura a Potencia: 14 W. Dimensoes LxPxA 290x410x105

Quantidade: 2 Val. Ref.: 312,66 Valor Unit.: 312,50 Total Item: 625,00

LOTE 21 Quant.: 1 Num: 136 Lance: 505,00 **Total: 1.515,00**

Item: 21 Unidade: Unidades Marca: BRITÂNIA Modelo: BFE44P

Descrição: FORNO ELETRICO 46 LITROS 1500W Multifuncoes: aquece, assa, tosta, doura, gratina e grelha - Seletor de temperatura de 90Â°C a 230Â°C - Timer de 60 minutos, com desligamento automatico e sinal sonoro - Funcao manter ligado - Com 2 resistencias: superior e inferior, com controle individual de temperatura para distribuir melhor o calor - Luz indicadora de funcionamento: indica que o aparelho esta funcionando - Grelha em inox deslizante com possibilidade de ajustar em 3 niveis de altura - facilita o manuseio e o acesso ao alimento - Porta de vidro temperado - Pintura interna autolimpante - Tomada: 20A (110V) - Dimensoes internas (A x L x P): 26,2 x 42 x 39,5 cm

Quantidade: 3 Val. Ref.: 505,33 Valor Unit.: 505,00 Total Item: 1.515,00

LOTE 23 Quant.: 1 Num: 112 Lance: 120,30 **Total: 120,30**

Item: 23 Unidade: UNIDADE Marca: NOBRE Modelo: SELECTA

Descrição: DISPENSER AUTOMATICO DE SABONETE - Dispensador automatico de sabonete com sensor de presenca: dimensoes externas 17x11x9cm, em Plastico ABS, com capacidade para 700ml, para fixacao em parede. Alimentacao por pilhas alcalinas AA. Cor Branco.

Quantidade: 1 Val. Ref.: 120,38 Valor Unit.: 120,30 Total Item: 120,30

LOTE 24 Quant.: 1 Num: 020 Lance: 3.747,00 **Total: 3.747,00**

Item: 24 Unidade: UNIDADE Marca: FOCO DL4000 Modelo: 12LEDS

Descrição: FOCO CIRURGICO COM PEDESTAL Foco cirurgico: modelo de pedestal, com no minimo 12 luzes de LED em dois tipos de luz: Branco Frio e Branco Quente, modelo que nao esquento o ambiente, com manopla aluminio auto-clavavel. Diâmetro minimo da Cupula de 200mm. Intensidade Luminosa: 1 Cupula de 38mil Lux mais ou menos 5%(Em comparacao a iluminacao comum, a potencia e 3x maior); Temperatura da cor:3.200Â°K/ 4.200Â°K mais ou menos 200Â°K. Alimentacao:110v.

Quantidade: 1 Val. Ref.: 3.747,75 Valor Unit.: 3.747,00 Total Item: 3.747,00

LOTE 28 Quant.: 1 Num: 101 Lance: 333,00 **Total: 5.994,00**

Item: 28 Unidade: UNIDADE Marca: CBEMED Modelo: BIC



MUNICIPIO DE JAGUARIAIVA
JAGUARIAIVA-PR

Descrição: Esfigmomanometro aneroide portatil adulto Esfigmomanometro aneroide portatil adulto, o equipamento deve possuir as minimas características: Esfigmomanometro aneroide para adulto - montado em armacao de material plastico, envolta por amortecedor emborrachado para maior resistencia a quedas, design sem engrenagens que propicie menos partes moveis dentro do aparelho e resistencia a impactos o que permite que os aparelhos de pressao resistam a quedas e mantenham-se calibrados por muito mais tempo, garantindo leituras precisas a um custo menor por toda a vida util do aparelho, sendo capaz de atender a alta demanda de atendimento, oferecendo resultados mais precisos por muito mais tempo. Design ergonomico que permite trabalhar com mao direita ou esquerda. Manometro gira 360° para facil visualizacao. Anel de borracha para protecao. Deve obedecer aos padroes da AAMI (America Association of Medical Instrumentation) de resistencia a impactos, o que o torna mais preparado para uso diario e constante. Mantem leituras mais precisas ao longo do tempo, enquanto elimina a necessidade de calibragem e substituicao constantes. Nao deve conter costuras que podem rasgar ou desfiar, deve possuir revestimento antibacteriano para ajudar a prevenir o crescimento de fungos e bacterias, bordas sem dobras para diminuir os riscos de cortes e arranhoes e dar mais conforto ao paciente. Especificacoes Tecnicas: Manometro com anel amortecedor de borracha (com selo de aprovacao do INMETRO) faixa de medicao: 6 mmHg a 304 mmHg; Divisao de Escala: 2 mmHg; precisao: ± 3 mmHg, devera ser resistente a desregulagem frequente, e possibilitar giro de 360° sobre seu eixo para facilitar visualizacao; Acompanha Bracadeira adulto confeccionada em nylon siliconado, de 1ª qualidade, antialergico, resistente, extremidade flexivel, impermeavel, com fechamento em presilha metalica (fecho metalico), devera conter a marca do fabricante, indicacao do tamanho da circunferencia do braco, com o comprimento total de 54 centimetros, largura de 14,5 centimetros, indicado para verificacao adequada da pressao arterial em adultos e conter indicacao do ponto correto de posicionamento sobre a arteria; Valvula - peca em metal leve, de mecanismos nas operacoes de retencao e esvaziamento do ar comprimido. Manguito: adulto, ambidestro, antialergico, livre de latex; Bolsa e pera insufladora confeccionadas em borracha especial de comprovada vedacao e resistencia, livre de

Quantidade: 18 Val. Ref.: 333,93 Valor Unit.: 333,00 Total Item: 5.994,00

LOTE 37 Quant.: 1 Num: 012 Lance: 1.525,99 **Total: 6.103,96**

Item: 37 Unidade: UNIDADE Marca: TELEFUNKEN Modelo: PLANETARIUM 1000

Descrição: BATEDEIRA PLANETARIA 5 L Protecao movel em chapa de aco carbono com design inovador e de maior robustez, promovendo uma maior confiabilidade e seguranca durante o manuseio do equipamento;- Controle de velocidade eletronico com 10 niveis de variacao- Potencia Motor 1000 Watts Acompanhar 3 tipos de batedores sendo eles espiral, globo e raquete;- Estrutura em aco SAE 1020- Estrutura em pintura a po eletrostatica com base fostatizada; - Cor branco/vermelho - PESO 15 kgDIMENSOES 52 Å? 53 Å? 31 cmVOLTAGEM:127VPossuir garantia

Quantidade: 4 Val. Ref.: 1.527,09 Valor Unit.: 1.525,99 Total Item: 6.103,96

LOTE 38 Quant.: 1 Num: 002 Lance: 448,00 **Total: 2.688,00**

Item: 38 Unidade: UNIDADE Marca: KD ELETRO Modelo: 2L

Descrição: LIQUIDIFICADOR INDUSTRIAL CAPACIDADE 02 LITROSDimensao: 64 x 25 x 22Peso: 2,8 kgMotor e consumo: 1/2 CV e 0,75 kw/horaPotencia Nominal: 360W \ 380WUtilidade: Triturar produtos diversos com adicao de liquido.Corpo e copo confeccionado em aco inox 304

Quantidade: 6 Val. Ref.: 511,97 Valor Unit.: 448,00 Total Item: 2.688,00

LOTE 39 Quant.: 1 Num: 101 Lance: 414,50 **Total: 2.901,50**

Item: 39 Unidade: UNIDADE Marca: KD ELETRO Modelo: 2L

Descrição: LIQUIDIFICADOR INDUSTRIAL CAPACIDADE 01 LITROSDimensao: 40,5 x 21 x 19,5Peso: 2,27 kgRotacao: 18.000 rpmconsumo: 0,9 kw/horaUtilidade: Triturar produtos diversos com adicao de liquido.Corpo e copo confeccionado em aco inox 304

Quantidade: 7 Val. Ref.: 414,83 Valor Unit.: 414,50 Total Item: 2.901,50

LOTE 40 Quant.: 1 Num: 138 Lance: 3.989,90 **Total: 11.969,70**

Item: 40 Unidade: UNIDADE Marca: COPAMETAL Modelo: MPM



MUNICÍPIO DE JAGUARIAÍVA
JAGUARIAÍVA-PR

Descrição: PROCESSADOR DE ALIMENTOS INDUSTRIAL Modelo: PA-7 Potencia do Motor: 0,5CV Potencia nominal: 600 W Frequencia: 60Hz Tensao: 110 ou 220V Altura: 520.00 mm Largura: 290.00 mm Profundidade: 520.00 mm Peso Liquido: 25.10 kg Peso Bruto: 28.60 kg C. Fiscal: 84386000 Producao: 250 kg/h Rotacao do Disco: 438 rpm Diametro do Bocal MENOR: 48 mm Quais discos acompanham este produto e a descricao de cada um? - Disco Z3 - Desfiador 3 mm - Disco Z5 - Desfiador 5 mm - Disco Z8 - Desfiador 8 mm - Disco E1 - Fatiador 1 mm - Disco E3 - Fatiador 3 mm - Disco V - Ralador - Disco H7 - Desfiador quadrado 7 mm

Quantidade: 3 Val. Ref.: 4.119,64 **Valor Unit.: 3.989,90** Total Item: 11.969,70

LOTE 43 Quant.: 1 Num: 056 Lance: 665,00 **Total: 1.995,00**

Item: 43 Unidade: UNIDADE Marca: ELETROLUX Modelo: EKM40

Descrição: BATEDEIRA PLANETARIA 750W CINZA COM TIGELA INOX 5L 127V INFORMACOES TECNICAS Cor preta Tigela Inox 5LVoltagem 127V 3 Batedores Altura: 33,7 cmLargura: 37,9 cm Profundidade: 22,6 cm Peso: 3,45 Kg Possuir 12 velocidades + pulse

Quantidade: 3 Val. Ref.: 1.116,30 **Valor Unit.: 665,00** Total Item: 1.995,00

LOTE 44 Quant.: 1 Num: 099 Lance: 98,00 **Total: 1.862,00**

Item: 44 Unidade: UNIDADE Marca: EXBOM Modelo: FEPRO MUT-600S

Descrição: TERMOMETRO DIGITAL INTERNO/EXTERNO MAX/MIN (Instrumento de medicao precisa da temperatura interna e externa assim com as suas maximas e minimas. Visor em cristal liquido de facil visualizacao. Funcao $^{\circ}\text{C}$ / $^{\circ}\text{F}$, botao liga/desliga. Caracteristicas:Medicao precisa de temperatura interna e externa.Visor de cristal liquido de facil visualizacao.Design moderno.Leve e compacto.Marcao da temperatura em $^{\circ}\text{C}$ ou em $^{\circ}\text{F}$.Especificacoes:Faixa de temperatura interna: $-20^{\circ}\text{C} \sim +70^{\circ}\text{C}$.Faixa de temperatura externa: $-50^{\circ}\text{C} \sim +70^{\circ}\text{C}$.Resolucao: $0,1^{\circ}\text{C}$.Precisao: $\pm 1^{\circ}\text{C}$.Dimensoes: 6,4 x 8,5 x 2,2 cm.Peso: 100g.Material: Plastico PS.Cor: Branco.Comprimento do cabo: $\text{\AA}\pm 2,3\text{m}$.Alimentacao: 1 pilha tipo AAA 1,5V (ja inclusa).Exemplo de Aplicacoes:Geladeira; Estufa; Freezer; Balcao Frigorifico; Ambiente; Laboratorio; Aquario; Agropecuaria (Avicultura, Suinocultura, criatorios em geral);Refrigeracao em geral; Caixa Termica; Inclui:01 Termometro digital.01 Manual de instrucoes em portugues.01 Pilha AAA 1,5V.

Quantidade: 19 Val. Ref.: 114,25 **Valor Unit.: 98,00** Total Item: 1.862,00

LOTE 49 Quant.: 1 Num: 072 Lance: 1.205,90 **Total: 2.411,80**

Item: 49 Unidade: UNIDADE Marca: AMAPÁ Modelo: MPP250

Descrição: PORTA PALLET INICIAL COM BANDEJA 750Kg 2,00x1,20x0,60cm Dispensa o uso de empilhadeiras, onde as mercadorias sao depositadas e retiradas manualmente dos planos. Produzido em aco resistente, com capacidade de 250 kg por nivel e reforco nas laterais e indicado para depositos, estoques e exposicao.Pintura eletrostatica epoxi, com tratamento antibacteriano, antiferrugem, uniforme e resistente.Caracteristicas Gerais:Capacidade de peso: 250 KG por nivel;Quantidade de niveis: 3;Cor: LaranjaMedidas do ProdutoAltura: 2,00mLargura aproximada (frente): 1,31mLargura Interna (frente): 1,20mProfundidade (lateral): 0,60mInformacoes da bandeja:Ideal para a exposicao de produtos mais pesados.Material: Aco Carbono Laminado a FrioPintura: EpoxiMedidas de 1 bandejaLargura: 20 cmAltura: 3 cmProfundidade: 60 cmAcompanha:- Porta Pallet inicial Com 3 Niveis- 18 Bandejas

Quantidade: 2 Val. Ref.: 1.206,72 **Valor Unit.: 1.205,90** Total Item: 2.411,80

LOTE 50 Quant.: 1 Num: 069 Lance: 655,00 **Total: 3.930,00**

Item: 50 Unidade: UNIDADE Marca: AMAPÁ Modelo: CONTINUAÇÃO

Descrição: PORTA PALLET KIT CONTINUACAO 750Kg 2,00x1,20x0,60 com 3 NIVEIS DE BANDEJA Dispensa o uso de empilhadeiras, onde as mercadorias sao depositadas e retiradas manualmente dos planos. Produzido em aco resistente, com capacidade de 250 kg por nivel e reforco nas laterais e indicado para depositos, estoques e exposicao.Pintura eletrostatica epoxi, com tratamento antibacteriano, antiferrugem, uniforme e resistente.Caracteristicas Gerais:Capacidade de peso: 250 KG por nivel;Quantidade de niveis: 3;Cor: LaranjaMedidas AproximadasAltura: 2,00 mLargura aproximada (frente): 1,25 mLargura interna (frente): 1,20 mProfundidade (lateral): 60 cmInformacoes da bandeja:Ideal para a exposicao de produtos mais pesados.Material: Aco Carbono Laminado a FrioPintura: EpoxiMedidas de 1 bandejaLargura: 20 cmAltura: 3 cmProfundidade: 60 cmAcompanha:- 1 Porta Pallet Continuacao Com 3 Niveis- 18 Bandejas

Quantidade: 6 Val. Ref.: 655,34 **Valor Unit.: 655,00** Total Item: 3.930,00

LOTE 52 Quant.: 1 Num: 129 Lance: 1.864,00 **Total: 1.864,00**



MUNICIPIO DE JAGUARIAIVA
JAGUARIAÍVA-PR

Item: 52 Unidade: UNIDADE Marca: WORKER Modelo: 2T

Descrição: PALETEIRA HIDRAULICA MANUAL COM RODA SIMPLES 2T 685mm Caracteristicas tecnicas:- Elevacao maxima: 115 mm;- Comprimento do garfo: 1150 mm;- Altura total (cabo): 1160 mm;- Altura minima: 75 mm;- Altura do solo ate a base: 22 mm;- Comprimento total: 1520 mm;- Raio do giro: 1265 mm;- Largura minima do corredor: 1720 mm;- Largura: 685 mm;- Capacidade: 2 toneladas.Garantia minima de 6 meses

Quantidade: 1 Val. Ref.: 1.864,72 **Valor Unit.: 1.864,00** Total Item: 1.864,00

LOTE 53 Quant.: 1 Num: 031 Lance: 1.517,00 **Total: 1.517,00**

Item: 53 Unidade: UNIDADE Marca: WORKER Modelo: 59064

Descrição: CARRINHO PLATAFORMA EM ACO METALICO 600Kg Equipamento perfeito para transporte de cargas pesadas em diversos ambientes. Com capacidade para suportar ate 600kg, sua estrutura em aco metalico garante resistencia e durabilidade, alem de contar com quatro rodas para facilitar o deslocamento.Especificacao tecnica:- Pode ser desmontavel;- Sua estrutura e reforcada e possui rodas com rolamento que melhoram a mobilidade;- Os pneus sao super resistentes ao impacto e atritos;- Material e galvanizado e conta com pintura eletrostatica;- Conta com cabo "T" que e uma quinta roda que proporciona maior controle na direcao e no freio.- Possui 4 rodas com roletes, sendo 2 fixas e 2 giratorias.- Capacidade de carga: 600kg-Tipo de assoalho: metalico-Plataforma: 1500 x 800 mm-Altura da Plataforma: 400 mm-Altura do cabo: 1000 mm-Material da estrutura: aco carbono-Peso: 54kgGarantia minima de 6 meses

Quantidade: 1 Val. Ref.: 1.517,57 **Valor Unit.: 1.517,00** Total Item: 1.517,00

LOTE 54 Quant.: 1 Num: 094 Lance: 762,90 **Total: 762,90**

Item: 54 Unidade: UNIDADE Marca: NAKASAKI Modelo: NK630

Descrição: ROCADEIRA A GASOLINA 62cc Possuir duas funcoes 1a - Cortador de Nylon;2a - Cortador de 3 pontas.Especificacoes: Motor: 2 tempos de 62 cc;Mistura do combustivel: Gasolina comum + oleo de motor de 2 tempos na proporcao 25:1;Potencia: 2.17 HP;Rotacao Maxima: 12.000 RPM;Filtro de ar: duplo;Partida: Manual Retratil leve;Tipo de ignicao: CDI (eletronica);Tanque de Combustivel: 1,2 Litros;Autonomia: 150 minutos;Peso total: 9,4Kg;Diãmetro de corte com nylon: 44 cm;Haste: ajustavel e ergonomica toda em Alumínio Cromado Anticorrosivo;Facil Manutencao.Itens Inclusos: 1 Motor da Rocadeira 62cc a gasolina;1 Cortador de Nylon;1 Lãmina de 3 pontas;1 Jogo de chaves para montagem e desmontagem;1 manual em portuges;1 Protetor de grama;1 Galao medidor para mistura de combustivel;1 Um guiao ajustavel;1 Haste; 1 Cinta (alca);1 Oleo 500ml lubrificante para motores 2 tempos Stihl;Possuir Garantia de 12 meses apartir da compra.

Quantidade: 1 Val. Ref.: 1.046,37 **Valor Unit.: 762,90** Total Item: 762,90

LOTE 55 Quant.: 1 Num: 025 Lance: 165,00 **Total: 330,00**

Item: 55 Unidade: UNIDADE Marca: KALA Modelo: 3MM

Descrição: FIO DE NYLON P/ RPCADEIRA a RL C 200m Bobina de linha de nylon para rocadeira, fio de corte quadrada para maquina de cortar grama a gasolina .Fio de nylon quadrado 3mm, rolo total medindo 200m

Quantidade: 2 Val. Ref.: 165,15 **Valor Unit.: 165,00** Total Item: 330,00

LOTE 58 Quant.: 1 Num: 133 Lance: 67,10 **Total: 1.677,50**

Item: 58 Unidade: UNIDADE Marca: IMAR Modelo: REGULADOR

Descrição: REGULADOR GAS COM MANOMETRO SAIDA 1/2 1Kg BOTIJAO P13 Caracteristicas:Pressao de entrada: 69 a 686 kPa.Pressao de saida: 2,1 a 3,2 kPa.Vazao: 1,0 kg/h GLP.Conexao de saida: Rosca 1/2 Materiais utilizados: zamac, aluminio, aco, latao e borracha

Quantidade: 25 Val. Ref.: 67,25 **Valor Unit.: 67,10** Total Item: 1.677,50

LOTE 59 Quant.: 1 Num: 128 Lance: 29,00 **Total: 725,00**

Item: 59 Unidade: UNIDADE Marca: PLASBOHON Modelo: MANGUEIRA

Descrição: MANGUEIRA P/ GAS 1,20m com 2 BRACADEIRAS Composicao: Mangueira em PVC flexivel trançada com fio de poliester entre camadasAcompanha: 2 BracadeirasParede 3,9 a 4,9 mmPressao de Trabalho 2,8kPaDiãmetro 10,0ã±0,3mmDimensao: 1,20mPeso com Embalagem: 301g



MUNICÍPIO DE JAGUARIAIVA
JAGUARIAÍVA-PR

Quantidade: 25 Val. Ref.: 29,11 Valor Unit.: 29,00 Total Item: 725,00

LOTE 63 Quant.: 1 Num: 043 Lance: 471,00 **Total: 471,00**

Item: 63 Unidade: UNIDADE Marca: WORKER Modelo: 110PECAS

Descrição: JOGO DE FERRAMENTAS C 110 PC CaracterísticasEspecificacoes Tecnicas:Jogo de soquetes com encaixe de 1/2" e composto por 22 pecas produzidas em aco cromo-vanadio. Indicado para apertar e desapertar parafusos e porcas sextavadas, combinados com outras ferramentas manuais.Acompanha caixa para acondicionamento com as medidas dos soquetes gravadas nos bercos, facilitando o armazenamento e organizacao das pecas, proporcionando praticidade durante o uso. Inclui pecas com medidas mais comuns e uteis para aplicacoes automotivas.Aplicacao Ideal para aplicacoes automotivas.Itens Inclusos01 Jogo de Ferramentas com 110 pecas05 Chaves de Fenda01 Alicate corte diagonal 6"01 Alicate meia-cana 8"01 Alicate bomba d'agua 10"02 Chaves de Fenda: 5,5 x 75mm, 6,5 x 100mm02 Chaves Fenda Cruzada: nÂ°1 x 75mm, nÂ°2 x 100mm11 Chaves combinadas: 8, 9, 10, 11, 12, 13, 14, 15, 17, 18, 19mm08 Chaves hexagonais: 1,5, 2, 2,5, 3, 4, 5, 5,5, 6mmSoquetes e acessorios 1/2"15 Soquetes: 10, 11, 12, 13, 14, 15, 17, 18, 19, 20, 21, 22, 23, 24, 27mm02 Soquete de vela: 16, 21mm01 Catraca e extensao 5"01 Junta universal e cabo T 10"12 Soquetes e acessorios 1/4": 4, 5, 6, 7, 8, 9, 10, 11, 12, 13, 14mm01 Catraca e extensao 2"01 Extensao flexivel 6"01 Junta universal 6"07 Bits pontas Fenda: 2 x 3,5, 2 x 4, 5,5, 6,5, 8mm03 Bits pontas quadradas: S1, S2, S308 Bits pontas fenda cruzada: 2 x nÂ°0, 2 x nÂ°1, 2 x nÂ°2, 2 x nÂ°3, 2 x adaptador07 Bits pontas Hexalobular: T10, T15, T20, T25, T27, T30, T4003 Bits pontas Pozi Drive: PZ1, PZ2, PZ304 Bits pontas Tri-Wing: 1, 2, 3, 406 Bits pontas hexagonais: 2, 3, 4, 5, 6, 701 Maleta termoplasticaDimensoesDimensoes (A x L x C): 79 x 43 x 9mmPeso: 7,34 kgGarantia06 meses

Quantidade: 1 Val. Ref.: 471,28 Valor Unit.: 471,00 Total Item: 471,00

LOTE 75 Quant.: 1 Num: 043 Lance: 40,90 **Total: 245,40**

Item: 75 Unidade: UNIDADE Marca: IT-BLUE Modelo: XLR

Descrição: CONCTOR XLR M

Quantidade: 6 Val. Ref.: 42,63 Valor Unit.: 40,90 Total Item: 245,40

LOTE 77 Quant.: 1 Num: 077 Lance: 5,89 **Total: 530,10**

Item: 77 Unidade: Metros Marca: S ANGELO Modelo: X30

Descrição: CABO SANTO ANGELO

Quantidade: 90 Val. Ref.: 6,36 Valor Unit.: 5,89 Total Item: 530,10

RB DISTRIBUIDORA E COMÉRCIO ATACADISTA DE MERCADORIAS EM GERAL LTDA 39.782.004/0001-04 **23.457,71**

LOTE 3 Quant.: 1 Num: 028 Lance: 390,00 **Total: 1.170,00**

Item: 3 Unidade: Unidades Marca: BRITANIA Modelo:

Descrição: FRITADEIRA ELETRICA AIR FRY 1500w de potencia, capacidade de 4 litros, dimensoes 33x29,7cm e profundidade 37,7 cm. Controle de temperatura, em aco inox e polipropileno, 110v, metodo de controle: toque

Quantidade: 3 Val. Ref.: 422,63 Valor Unit.: 390,00 Total Item: 1.170,00

LOTE 5 Quant.: 1 Num: 013 Lance: 227,34 **Total: 11.367,00**

Item: 5 Unidade: UNIDADE Marca: VENTISOL Modelo:

Descrição: VENTILADOR OSCILANTE DE COLUNA DIÁMETRO DE 50 CMPotencia de 135 watts, possui regulagem de altura e regulagem de Ângulo. Motor turbo com alta performance. Gera menos ruido. Helice 6 Pas.Tres velocidades. Ajuste de Altura Min. 115cm a Max. 130cm

Quantidade: 50 Val. Ref.: 227,34 Valor Unit.: 227,34 Total Item: 11.367,00

LOTE 6 Quant.: 1 Num: 012 Lance: 718,00 **Total: 2.872,00**

Item: 6 Unidade: Unidades Marca: ELECTROLUX Modelo:



MUNICIPIO DE JAGUARIAIVA
JAGUARIAIVA-PR

Descrição: FORNO DE MICROONDAS 23 lts Eficiencia energetica A, Potencia (w) 1100w, Cor Branco, Voltagem 110v . diâmetro do prato de 27 cm. Dimensoes aproximadas do produto - Largura: 46,1cm Altura: 29cm Profundidade: 35,2cm

Quantidade: 4 Val. Ref.: 735,80 Valor Unit.: 718,00 Total Item: 2.872,00

LOTE 11 Quant.: 1 Num: 124 Lance: 200,00 **Total: 5.000,00**

Item: 11 Unidade: Unidades Marca: VENTISOL Modelo:

Descrição: AQUECEDOR HALOGENO Cor: Preto. Voltagem: 127v . Potencia Maxima: 1200w. Potencia Media: 800wPotencia Minima: 400w. Com base reforçada, grade de segurança e dispositivo contra quedas. Tres lâmpadas halogenas: Com tres niveis de aquecimento. Facil transporte:Com alca para transporte. Garantia: 1 ano

Quantidade: 25 Val. Ref.: 236,78 Valor Unit.: 200,00 Total Item: 5.000,00

LOTE 27 Quant.: 1 Num: 073 Lance: 676,91 **Total: 676,91**

Item: 27 Unidade: UNIDADE Marca: REGIANI MOVEIS Modelo:

Descrição: MESA DE REUNIAO RETANGULAR C/ TAMPO EM MADEIRA AGLOMERADA 25mm revestida em laminado melaminico em uma das cores branca/cinza/bege, c/ bordas em PVC. Superficies lisas, duradoras e de facil limpeza e desinfeccao. Painel frontal em madeira aglomerada. Medida aproximada: 200 x 90 cm. Acabamentos arredondados. Garantia de 1 (um) ano. ABNT.

Quantidade: 1 Val. Ref.: 676,91 Valor Unit.: 676,91 Total Item: 676,91

LOTE 66 Quant.: 1 Num: 107 Lance: 395,30 **Total: 2.371,80**

Item: 66 Unidade: UNIDADE Marca: REGIANI MOVEIS Modelo:

Descrição: CADEIRA DIRETOR PE PALITO COM BRACOS TECIDO PRETO Assento e encosto: madeira compensada.Assento e encosto: espuma injetada com densidade media de 55kg/m3.Revestimento do assento e encosto: em tecido polipropileno pretoBracos: fixo em polipropileno.Base: Confeccionado em tubo de aco de 7/8Medidas Assento: 49 cm largura x 48 cm profundidade x 70 espessuraMedidas Encosto: 46 cm largura x 48 cm altura x 70 espessuraAltura do Assento ate o chao: 45 cmAltura do braco ate o chao: 68 cmAltura total ate o chao: 91 cmDimensoes aproximadas do produto montado: 53 cm largura x 63 cm profundidade x 91 cm alturaConteudo da embalagem: 1 cadeira.Dimensoes aproximadas da embalagem: 65 cm largura x 65 cm profundidade x 70 cm alturaPeso liquido aproximado do produto: 10 kgPeso recomendado: ate 120 kg

Quantidade: 6 Val. Ref.: 395,55 Valor Unit.: 395,30 Total Item: 2.371,80

UPERAR EIRELI EPP 13.482.516/0001-61 **71.874,12**

LOTE 7 Quant.: 1 Num: 073 Lance: 1.407,99 **Total: 14.079,90**

Item: 7 Unidade: Unidades Marca: MIDEA Modelo: MRC12B1/B2

Descrição: FRIGOBAR UMA PORTA 122L BRANCO - 110V Frigobar completo com prateleira inferior da porta para garrafas de ate 2,5 litros, pes niveladores frontais, porta-latas com capacidade para 10 latas e compartimentos como Cold Drink que gela bebidas rapidamente, flex box que facilita a abertura para colocar e retirar alimentos proporcionando mais espaco e melhor organizacao interna e o compartimento extra frio para melhor conservacao dos alimentos e mais rapidez para gela-los.L 49,5 cm X A 88 cm X P54 cm. Peso 25 kg. 3 anos de garantia contra oxidacao das portas e gabinete, Vidros / acessorios / lâmpadas / pecas plasticas / borrachas / cabo eletrico somente 90 dias

Quantidade: 10 Val. Ref.: 1.451,71 Valor Unit.: 1.407,99 Total Item: 14.079,90

LOTE 10 Quant.: 1 Num: 001 Lance: 2.742,88 **Total: 13.714,40**

Item: 10 Unidade: Unidades Marca: MIDEA Modelo: MDRT580

Descrição: GELADEIRA/REFRIGERADOR FROST FREE 371l 371 litros, com prateleiras deslizantes e retrateis. Freezer com capacidade de 91 litros. Drink Express: Resfria garrafas e latas de bebidas rapidamente. Turbo congelamento. Classe A, 110v, Com Gas Inofensivo A Camada De Ozonio.

Quantidade: 5 Val. Ref.: 2.742,88 Valor Unit.: 2.742,88 Total Item: 13.714,40

LOTE 12 Quant.: 1 Num: 145 Lance: 2.169,99 **Total: 10.849,95**



**MUNICÍPIO DE JAGUARIAÍVA
JAGUARIAÍVA-PR**

Item: 12	Unidade: UNIDADE	Marca: MIDEA	Modelo: RCFA31
Descrição: FREEZER HORIZONTAL 1 PORTA220 litros, 110 v, Com Gas Inofensivo A Camada De ozonio			
Quantidade: 5	Val. Ref.: 4.338,34	Valor Unit.: 2.169,99	Total Item: 10.849,95
LOTE 20	Quant.: 1	Num: 002 Lance: 2.419,99	Total: 14.519,94
Item: 20	Unidade: Unidades	Marca: ELECTROLUX	Modelo: LED17
Descrição: LAVADORA DE ROUPAS 16KG Lavadora automatica, capacidade 16 kg, 12 programas de lavagem (Dia a Dia, Tira Manchas Advanced, Esportivas, Pesado e Jeans, Cama e Banho, Edredom, Poucas Pecas, Delicadas/Roupas Intimas, Rapido, Antialergico, Roupas de Bebe, Anti Bolinhas), com cesto inox, painel de controle digital, 480W, 110v, tomada 10A. Garantia 1 ano			
Quantidade: 6	Val. Ref.: 2.420,70	Valor Unit.: 2.419,99	Total Item: 14.519,94
LOTE 33	Quant.: 1	Num: 090 Lance: 2.969,99	Total: 14.849,94
Item: 33	Unidade: UNIDADE	Marca: MIDEA	Modelo: MDRT580
Descrição: GELADEIRA/REFRIGERADOR FROST FREE 382L Branco - 110VTipos de geladeira DuplexCapacidade Total de Armazenamento 375Capacidade do Refrigerador (em litros) 288Capacidade do freezer (em litros) 94Material/Composicao Metal e plasticoConsumo (Kw/h) 54Potencia (w) 110Cor BrancoTermostato NaoTipo de Degelo Frost FreeSelo Procel SimEficiencia energetica AREcursos/Compartimentos Porta ovosFuncoes Funcao refrigeradorPainel DigitalControle de temperatura SimNumero de portas 2Congelamento rapido SimDreno de degelo SimRodizios SimVoltagem 110V Conteudo da embalagem 1 Geladeira e 1 manualDimensoes aproximadas do produto c/ pes niveladores - cm (AxLxP) 176x62x75cmPeso aproximado do produto (Kg) 58Kg			
Quantidade: 5	Val. Ref.: 3.141,89	Valor Unit.: 2.969,99	Total Item: 14.849,95
LOTE 36	Quant.: 1	Num: 097 Lance: 1.929,99	Total: 3.859,98
Item: 36	Unidade: UNIDADE	Marca: KNOX	Modelo: KX05
Descrição: BEBEDOURO INDUSTRIAL DE IOX COM 2 TORNEIRAS Bebedouro em INOX 50 litros; Com 02 (duas) torneiras. - Voltagem: 110 volts. -Dimensoes aproximadas: 1300x60x56cm - Capacidade aproximada de 100 litros/hora. Detalhamento das especificacoes: Em aço inoxidável com torneira cromada e pia frontal em Aço inox com dreno (pingadeira removível com grade removível). Reservatório de água em aço inox com isolamento termico, isolamento termico injetado em poliuretano expandido, Serpentina interna em aço inox. Filtro com tripla filtragem: celulose, carvão ativo e celulose. Alta pressão no esguicho. Temperatura: 09 a 79C. Fabricado com compressor de Gas ecologico R140 A de baixo consumo de energia. Garantia de 01 ano. Assistencia Tecnica Nacional e Certificado pelo INMETRO.			
Quantidade: 2	Val. Ref.: 2.074,91	Valor Unit.: 1.929,99	Total Item: 3.859,98
INFANTARIA COMERCIAL EIRELI		20.795.155/0001-79	1.074,45
LOTE 8	Quant.: 1	Num: 045 Lance: 214,89	Total: 1.074,45
Item: 8	Unidade: UNIDADE	Marca: ventisol	Modelo: 426
Descrição: VENTILADOR DE TETO COMERCIAL 3 pas, diãmetro da helice de 110 cm, 130wm 110v, 1 velocidade, garantia 12 meses.			
Quantidade: 5	Val. Ref.: 215,10	Valor Unit.: 214,89	Total Item: 1.074,45
CINDY DENISE NOLTE - TIBAGI - ME		29.774.483/0001-63	11.703,20
LOTE 9	Quant.: 1	Num: 049 Lance: 227,25	Total: 4.999,50
Item: 9	Unidade: UNIDADE	Marca: MONDIAL	Modelo: L900FB
Descrição: LIQUIDIFICADOR 5 VELOCIDADES 750W - AZUL MALIBU - 5 velocidades. Lãminas integradas ao copo em aço inox. 750W de potencia Capacidade total do copo: 2,4L - Copo SAN - Tritura gelo			
Quantidade: 22	Val. Ref.: 230,64	Valor Unit.: 227,25	Total Item: 4.999,50
LOTE 16	Quant.: 1	Num: 026 Lance: 2.533,85	Total: 2.533,85
Item: 16	Unidade: Unidades	Marca: MAQMEI	Modelo: 40X60 - V2



MUNICIPIO DE JAGUARIAIVA
JAGUARIAÍVA-PR

Descrição: PRENSA SUBLIMADORA 40X60 110V. Area de trabalho e de 60cm de longo x 40cm de largura. Temperatura maxima de 250Â°C. Controle de temperatura, se adapta a superficie que voce deseja estampar. Inclui temporizador. Visor digital com timer e temperatura. Possui regulador de pressao. Com alarme sonoro.

Quantidade: 1 Val. Ref.: 2.534,67 Valor Unit.: 2.533,85 Total Item: 2.533,85

LOTE 41 Quant.: 1 Num: 064 Lance: 459,95 **Total: 1.379,85**

Item: 41 Unidade: Unidades Marca: ELETRONIC Modelo: SF-400

Descrição: BALANCA DIGITAL PARA COZINHA Medida da base de apoio: 13,50 x 13,5cm Carga maxima: 5kg Base de aço inox Tara minima 1g

Quantidade: 3 Val. Ref.: 462,34 Valor Unit.: 459,95 Total Item: 1.379,85

LOTE 51 Quant.: 1 Num: 039 Lance: 279,00 **Total: 2.790,00**

Item: 51 Unidade: UNIDADE Marca: MALLTON DO BRASIL Modelo: PRETO - 1000X120X150MM

Descrição: SMART PALLET COM 3 RUNNERS PRETO 1000x1200x150mm superficie vazada e fabricado em Polietileno de Alta Densidade (PEAD) ou Polipropileno (PP), garantindo alta qualidade, resistencia e durabilidade. E de facil higienizacao e resistente diante de acidos, gorduras, solventes e odores.- Caracteristicas: Possuem uma vida util de 10 anos em media Sapatas com reforco duplo Possibilidade de colocar 03 almas de aço na base Facil higienizacao Leve e atoxico- Especificacoes Tecnicas: Dimensao: Altura: 150mm Largura: 1000mm Comprimento: 1200mm Capacidade: Estatica: 3000Kg Dinâmica: 1500Kg

Quantidade: 10 Val. Ref.: 279,00 Valor Unit.: 279,00 Total Item: 2.790,00

SJS EQUIPAMENTOS LTDA 48.462.984/0001-59 **26.365,00**

LOTE 13 Quant.: 1 Num: 074 Lance: 673,00 **Total: 3.365,00**

Item: 13 Unidade: Unidades Marca: AMVOX Modelo: ACA 550 STRONDO I

Descrição: CAIXA DE SOM 500W Caixa de Som Amplificada 500W em 1 alto falante de 12 polegadas com LEDs decorativos. Bateria recarregavel de 1.800 MAH, com autonomia de ate 6 horas, possui painel frontal com diversos controles, entrada auxiliar (AUX), cartao de memoria, bluetooth ou conexao USB. Possui entrada P10, conexao TWS e radio FM. A funcao TWS voce podera conectar duas caixas de som sem qualquer tipo de fio para aumentar a potencia sonora do ambiente

Quantidade: 5 Val. Ref.: 1.013,64 Valor Unit.: 673,00 Total Item: 3.365,00

LOTE 68 Quant.: 1 Num: 017 Lance: 2.300,00 **Total: 23.000,00**

Item: 68 Unidade: UNIDADE Marca: VULCAN Modelo: VPL2500-E2

Descrição: LAVADORA DE ALTA PRESSAO 2500W - Voltagem: 110V;- Potencia: 2500W;- Pressao maxima: 2300psi;- Frequencia: 60Hz;- Motor: Inducao;- Vazao: 550L/h;- Tamanho do cabo eletrico: 5 metros;- Tamanho da mangueira: 10 metros;- Peso: 18Kg;- Dimensoes: 33x33x92cm. Acompanha:- 1 Pistola de alta pressao com conexao de rosca M22.- 1 Lanca de inox com conexao rapida em latao.- 4 Bicos com conexao rapida (0Â°, 15Â°, 25Â° e 40Â°).- 1 Bico Turbo com conexao rapida.- 1 Mangueira de alta pressao com 10 m de trama de aço. Possuir garantia de 12 meses.

Quantidade: 10 Val. Ref.: 2.455,52 Valor Unit.: 2.300,00 Total Item: 23.000,00

49.524.857 FABIANA CAMARERO DE BARROS 49.524.857/0001-08 **6.300,00**

LOTE 18 Quant.: 1 Num: 115 Lance: 1.470,00 **Total: 4.410,00**

Item: 18 Unidade: Unidades Marca: MR FOGÕES Modelo: 80X60

Descrição: FORNO DE PIZZA 80X60 Com aquecimento a gas, pedras refratarias, com isolamento termico em manta de la de rocha e estrutura reforcada em Inox 430 com pintura eletrostatica a po. Porta basculante com vidro temperado, aquecimento por toda a câmara, cada câmara do forno possui 3 trilhos de encaixe para grelhas, possibilitando regulagens diferentes de altura, conforme a necessidade do usuario. O chao do forno e composto por pedras refratarias radiantes aquecidas diretamente pelas resistencias. o forno tem em seu interior duas pedras refratarias, ideal para pizzas. Alem disso, seu interior e produzido em aço Inox, o que faz com que a maquina seja mais robusta e resistente. A maquina possui 4 queimadores e tem capacidade para assar ate 8 pizzas por fornada

Quantidade: 3 Val. Ref.: 2.043,00 Valor Unit.: 1.470,00 Total Item: 4.410,00



**MUNICIPIO DE JAGUARIAIVA
JAGUARIAÍVA-PR**

LOTE 30 Quant.: 1 Num: 099 Lance: 1.890,00 **Total: 1.890,00**

Item: 30 Unidade: Unidades Marca: MR FOGÕES Modelo: 6B C FORNO

Descrição: FOGAO INDUSTRIAL 6 QUEIMADORES COM FORNO Estrutura reforçada com acabamento em pintura a po eletrostatica, com base fosfatizada; Chapa bifeteira opcional, confeccionada em ferro fundido, com dupla face, sendo um lado para grelhados e outro liso; Queimador chama dupla de alto rendimento, com 150 mm de diâmetro e/ou chama simples, com 100 mm de diâmetro, confeccionados em ferro fundido; Chama dupla nos modelos de 1, 2 e 3 queimadores; Nos modelos de 4 e 6 queimadores a disposicao dos mesmos sera de chama dupla frontal e simples traseira; Mesa em cantoneira sae 1020 1/8" x 3/4" em pintura a po eletrostatica, com base fosfatizada; Grelhas em aco, de 292x316mm nos modelos de 1, 2 e 3 queimadores e 599x316mm nos demais, com acabamento em pintura sintetica; Modelos com forno possuem porta em aco inoxidavel; Pes, paineleiro e acessorios desmontaveis para facilitar transporte e armazenamento; Bandeja coletora em chapa galvanizada; Tubo distribuidor (varao) de 3/4" em pintura a po eletrostatica, com base fosfatizada, possuindo tampao e entrada de gas reversivel; Registro cromado de 1/4" sendo um por queimador; CARACTERISTICAS DO FORNO Porta em aco inoxidavel; Acompanha 1 grelha; Forno interno em chapa de aco galvanizado; Protecao movel do queimador esmaltado a fogo; Isolamento termico em la de rocha; Controle de chama no tubo distribuidor do fogao; ESPECIFICACOES â?ç Altura: 820mm â?ç Largura: 1025mm â?ç Profundidade: 770mm FORNO â?ç Altura interna/externa: 275mm / 440MM â?ç Largura interna/externa: 505mm / 580mm â?ç Profundidade interna/externa: 440mm / 535mm â?ç Consumo: 0,265 kg/h â?ç Potencia: 3.021 kcal/h

Quantidade: 1 Val. Ref.: 1.901,00 **Valor Unit.: 1.890,00** Total Item: 1.890,00

LUIZ RICARDO BUENO ME **30.219.220/0001-71** **2.197,08**

LOTE 19 Quant.: 1 Num: 060 Lance: 1.004,99 **Total: 2.009,98**

Item: 19 Unidade: Unidades Marca: METAL LIVRE Modelo: METAL LIVRE 400

Descrição: CARRINHO DE CARGA- Capacidade de carga: 400 kg rodas em chapa de ferro reforçadas, pneu com câ çmara de ar com rolamento / rolete: 325x 8 13 polegadas, estrutura metalica pintura eletrostatica na cor azul aro metalico. Peso do carrinho: 11 kg, plataforma de carga: 27 x 40cm, rolete: 325x 8 13 polegadas, comprimento x largura x altura: 40 x 27 x 115 cm

Quantidade: 2 Val. Ref.: 1.018,88 **Valor Unit.: 1.004,99** Total Item: 2.009,98

LOTE 45 Quant.: 1 Num: 009 Lance: 37,42 **Total: 187,10**

Item: 45 Unidade: UNIDADE Marca: RSA Modelo: RSA15

Descrição: TERMOMETRO DIGITAL ESPETO COM ALARME TERMOMETRO DIGITAL EM ACO INOXIDAVEL RESISTENTE A CORROSAO, COM ISOLAMENTO, COM ESCALA DE - 50Â°C A +200Â°C (Termometro pratico e preciso para medicoes multiuso, inclusive alimentos. Instrumento a prova dagua e alarme sonoro apos programacao. Haste de aco inox. Alcance lugares dificeis e tenha em pouco tempo sua temperatura, com sua ponta de aco resistente aguenta ate 300Â°C. Escala em Â°C e Â°F. Especificacoes:- Contem um termometro digital tipo espeto;- Com alarme sonoro quando atinge a temperatura desejada;- Referencias tecnicas:- escala -50+300Â°C/ -58Â°F+572Â°F;- resolucao 1Â°C;- precisao Â±1Â°C;- dimensoes do dorpo: 90mm;- dimensoes da haste: 150x4mm de diâmetro;- material plastico ABS;- material da haste aco Inox.

Quantidade: 5 Val. Ref.: 37,42 **Valor Unit.: 37,42** Total Item: 187,10

ALTA FREQUENCIA COMERCIAL EIRELI **29.920.016/0001-02** **20.510,22**

LOTE 22 Quant.: 1 Num: 044 Lance: 3.418,37 **Total: 20.510,22**

Item: 22 Unidade: Unidades Marca: MULTILASER Modelo: PJ005

Descrição: PROJETOR POWERLITE E20 XGA PORTATIL Com a avancada tecnologia 3LCD, 3.400 lumens, resolucao nativa XGA (1024x768p), conectividade HDMI e ao alto-falante integrado de 5W, oferece longa vida util de IÃçmpada â??? ate 12.000 horas no modo ECO â???, alem de ter instalacao conveniente e versatilidade de posicionamento, o que permite projetar facilmente a partir de todos os Âçngulos da sala de aula de 30" ate 350". Possui conexoes HDMI, D-Sub, USB e RCA para facilitar o uso.

Quantidade: 6 Val. Ref.: 4.363,26 **Valor Unit.: 3.418,37** Total Item: 20.510,22

E.L.A DISTRIBUIDORA E COMERCIO **47.756.514/0001-35** **5.989,57**

LOTE 25 Quant.: 1 Num: 096 Lance: 2.098,97 **Total: 2.098,97**



MUNICIPIO DE JAGUARIAIVA
JAGUARIAIVA-PR

Item: 25 Unidade: UNIDADE Marca: CONSUL Modelo: CHA22

Descrição: FREEZER HORIZONTAL com 166 litros de capacidade, cor branca, dupla acao refrigerador e freezer, 1 porta, sem display, 127 V. Dimensoes 66,3 cm larg. externa, 94,4 cm alt. externa, 69,0 cm prof. externa.

Quantidade: 1 Val. Ref.: 3.299,90 Valor Unit.: 2.098,97 Total Item: 2.098,97

LOTE 26 Quant.: 1 Num: 140 Lance: 1.945,30 **Total: 3.890,60**

Item: 26 Unidade: UNIDADE Marca: CONSUL Modelo: CRA30

Descrição: Refrigerador com capacidade de 261 litros, lugar para verduras e legumes, bebidas e compartimento extra frio, cor branca, 1 porta, sem display, 127 V. Dimensoes 55 cm largura x 144 cm alt x 63,1 cm prof.

Quantidade: 2 Val. Ref.: 1.945,30 Valor Unit.: 1.945,30 Total Item: 3.890,60

DAVANTI MAQUINAS, MOVEIS E EQUIPAMENTOS 44.259.236/0001-12 **5.259,68**

INDUSTRIAS LTDA

LOTE 29 Quant.: 1 Num: 096 Lance: 1.619,85 **Total: 3.239,70**

Item: 29 Unidade: Unidades Marca: MR Modelo: 400002+12023

Descrição: FOGAO INDUSTRIAL 4 QUEIMADORES COM FORNO Estrutura reforçada com acabamento em pintura a po eletrostatica, com base fosfatizada; Chapa bifeteira opcional, confeccionada em ferro fundido, com dupla face, sendo um lado para grelhados e outro liso; Queimador chama dupla de alto rendimento, com 150 mm de diâmetro e/ou chama simples, com 100 mm de diâmetro, confeccionados em ferro fundido; Chama dupla nos modelos de 1, 2 e 3 queimadores; Nos modelos de 4 e 6 queimadores a disposicao dos mesmos sera de chama dupla frontal e simples traseira; Mesa em cantoneira sae 1020 1/8" x 3/4" em pintura a po eletrostatica, com base fosfatizada; Grelhas em aco, de 292x316mm nos modelos de 1, 2 e 3 queimadores e 599x316mm nos demais, com acabamento em pintura sintetica; Modelos com forno possuem porta em aco inoxidavel; Pes, paineleiro e acessorios desmontaveis para facilitar transporte e armazenamento; Bandeja coletora em chapa galvanizada; Tubo distribuidor (varao) de 3/4" em pintura a po eletrostatica, com base fosfatizada, possuindo tampao e entrada de gas reversivel; Registro cromado de 1/4" sendo um por queimador; CARACTERISTICAS DO FORNO Porta em aco inoxidavel; Acompanha 1 grelha; Forno interno em chapa de aco galvanizado; Protecao movel do queimador esmaltado a fogo; Isolamento termico em la de rocha; Controle de chama no tubo distribuidor do fogao; ESPECIFICACOES â?ç Altura: 820mm â?ç Largura: 1025mm â?ç Profundidade: 770mm FORNO â?ç Altura interna/externa: 275mm / 440MM â?ç Largura interna/externa: 505mm / 580mm â?ç Profundidade interna/externa: 440mm / 535mm â?ç Consumo: 0,265 kg/h â?ç Potencia: 3.021 kcal/h

Quantidade: 2 Val. Ref.: 1.677,59 Valor Unit.: 1.619,85 Total Item: 3.239,70

LOTE 31 Quant.: 1 Num: 123 Lance: 1.009,99 **Total: 2.019,98**

Item: 31 Unidade: Unidades Marca: VIVA7 COOK Modelo: 625

Descrição: FOGAO INDUSTRIAL 2 QUEIMADORES SEM FORNO Estrutura reforçada com acabamento em pintura a po eletrostatica, com base fosfatizada; Chapa bifeteira opcional, confeccionada em ferro fundido, com dupla face, sendo um lado para grelhados e outro liso; Queimador chama dupla de alto rendimento, com 150 mm de diâmetro e/ou chama simples, com 100 mm de diâmetro, confeccionados em ferro fundido; Chama dupla nos modelos de 1, 2 e 3 queimadores; Nos modelos de 4 e 6 queimadores a disposicao dos mesmos sera de chama dupla frontal e simples traseira; Mesa em cantoneira sae 1020 1/8" x 3/4" em pintura a po eletrostatica, com base fosfatizada; Grelhas em aco, de 292x316mm nos modelos de 1, 2 e 3 queimadores e 599x316mm nos demais, com acabamento em pintura sintetica; Modelos com forno possuem porta em aco inoxidavel; Pes, paineleiro e acessorios desmontaveis para facilitar transporte e armazenamento; Bandeja coletora em chapa galvanizada; Tubo distribuidor (varao) de 3/4" em pintura a po eletrostatica, com base fosfatizada, possuindo tampao e entrada de gas reversivel; Registro cromado de 1/4" sendo um por queimador

Quantidade: 2 Val. Ref.: 2.380,98 Valor Unit.: 1.009,99 Total Item: 2.019,98

BLUBRINK COMERCIO E DISTRIBUIÇÃO LTDA 49.641.267/0001-57 **5.860,00**

LOTE 32 Quant.: 1 Num: 097 Lance: 5.860,00 **Total: 5.860,00**

Item: 32 Unidade: Unidades Marca: KOFISA Modelo: KMCP75



MUNICIPIO DE JAGUARIAIVA
JAGUARIAÍVA-PR

Descrição: GELADEIRA COMERCIAL 4 PORTAS CINZA 700 L Descrição: Conservador e estocagem de alimentos e bebidas em geral. Temperatura: +2Â° a +8Â° Consumo: 178kwh/mes 100% poliuretano Prateleiras regulaveis Pes em aluminio Acabamento Pintura em Epoxi Revestimento interno galvanizado Especificacao Capacidade: 700 litros Resistencia no quadro de portas Refrigeracao por ar forçado Controlador digital de temperatura MEDIDAS INTERNAS: FRENTE 101 X LATERAL 51 X ALTURA 200 CM. Peso: 150 Kg's

Quantidade: 1 Val. Ref.: 6.029,03 Valor Unit.: 5.860,00 Total Item: 5.860,00

SUPER FRIO EQUIPAMENTOS COMERCIAIS LTDA 34.411.125/0001-26 4.678,00

LOTE 42 Quant.: 1 Num: 057 Lance: 248,00 **Total: 1.240,00**

Item: 42 Unidade: UNIDADE Marca: COLOMBO Modelo: EXTRATOR POWER 0707

Descrição: ESPREMEDOR DE SUCO PROFISIONAL EM INOX 500W INFORMACOES TECNICAS Cor: Inox MATERIAL - CORPO: Inox ALIMENTACAO - VOLTAGEM: Bivolt Manual (Chave seletora embaixo do motor) POTENCIA: 500 Wats 1/2 HP FREQUENCIA: 50/ 60 GHZ ROTACAO: 3.545 RPM. DIMENSOES DO PRODUTO: ALTURA: 35,5 CM LARGURA: 23 CM PROFUNDIDADE: 18 CM PESO: 3.700 KG Possuir 01 Copo (suco) em PP 500 ML, 01 Peneira para copo em PP, 01 Castanha pequena em poliestireno (limao), 01 Castanha grande em poliestireno (laranja), 01 Cupula com bica, 01 Tampa em aluminio.

Quantidade: 5 Val. Ref.: 286,05 Valor Unit.: 248,00 Total Item: 1.240,00

LOTE 47 Quant.: 1 Num: 024 Lance: 1.719,00 **Total: 3.438,00**

Item: 47 Unidade: UNIDADE Marca: IBET Modelo: ST06L

Descrição: BALCAO TERMICO SELF SERVICE 04 CUBAS Construido em aco inox brilhante AISI430, cubas gastronomicas (GNs) em aco inox, estrutura tubular com pintura eletrostatica, rodizios com trava ou niveladores, protetor salivar em aco inox brilhante AISI430 e iluminacao fluorescente. Informacoes Tecnicas: Voltagem: 110v. Dimensoes Montado: 800 x 595 x 1.255 mm (C x L x A) Peso: 25 Kg Potencia: 110v: 2.000w Consumo: 110v: 2,0kw/h Resistencia: 110v: 2.000w

Quantidade: 2 Val. Ref.: 1.778,90 Valor Unit.: 1.719,00 Total Item: 3.438,00

GESSICA ZARZEKA OLIVO 97.541.831/0001-02 1.394,42

LOTE 60 Quant.: 1 Num: 066 Lance: 377,49 **Total: 377,49**

Item: 60 Unidade: UNIDADE Marca: GAMMA Modelo: GAMMA

Descrição: SERRA MARMORE A SECO 4.3/8 pol 1.300W com 2 DISCOS Especificacoes Tecnicas Minimas:- Tensao 110V- Potencia: 1.300W- Capacidade maxima de corte: 32mm- Diãmetro do disco: 4.3/8" (110mm)- Diãmetro do furo: 20mm- Espessura maximo do disco: 2mm- Rotacoes por minuto : 13.000min-1- Peso: 2,9kg- Frequencia: 50Hz/60Hz Acompanhar: - Chave da trava do eixo- Chave hexagonal- 02 Discos segmentados Garantia de 12 meses

Quantidade: 1 Val. Ref.: 377,92 Valor Unit.: 377,49 Total Item: 377,49

LOTE 61 Quant.: 1 Num: 034 Lance: 631,94 **Total: 631,94**

Item: 61 Unidade: UNIDADE Marca: WAP Modelo: WAP

Descrição: SERRA CIRCULAR PARA MADEIRA 7.1/4" 1.400W Especificacoes Tecnicas Minimas:- Aceleracao Transmitida nas Maos/Bracos do Operador AH-4,73 m/sÂ²;- Ângulo De Inclinao Da Base: 45Â°;- Capacidade de Corte 45Â°: 50 mm; 90Â°: 62 mm;- Diãmetro da Serra Indicada 7.1/4" - 185 mm;- Frequencia 50/60Hz;- Incerteza k (m/sÂ²) Transmitida nas maos/bracos do operador: k (m/sÂ²) - 1.5m/sÂ²;- Peso: 5,1 Kg; Tensao (V): 127V- Para Lãminas com Furo de 20 mm;- Potencia (W) 1.400W;- Rotacao (rpm) 5.000/min. Segue norma: ABNT NBR IEC 60745-1 e ABNT NBR IEC 60745-2-5. Garantia de 12 meses Acompanhar : 01 Punho Auxiliar; 01 Guia de Corte Lateral; 01 Chave Tipo "T"; 01 Lãmina de Serra Circular.

Quantidade: 1 Val. Ref.: 632,70 Valor Unit.: 631,94 Total Item: 631,94

LOTE 62 Quant.: 1 Num: 138 Lance: 384,99 **Total: 384,99**

Item: 62 Unidade: UNIDADE Marca: GAMMA Modelo: GAMMA



MUNICÍPIO DE JAGUARIAÍVA
JAGUARIAÍVA-PR

Descrição: FURADEIRA IMPACTO PROFISSIONAL GSB 16 RE 220V 850W 1/2 13Mm 3250Rpm ESPECIFICACOES TECNICAS MINIMAS:Furadeira Tipo: ImpactoModelo: ProfissionalTensao(V): 110VPotencia(W): 850WMandril: 1/2 (13Mm)Rotacao: 3250RpmPeso: 1,8 KgPotencia nominal absorvida: 850 WNAº de rotacoes em vazio, 1ª velocidade: 0 - 3.250 r.p.m.NAº max. de impactos em vazio: 0 - 48.500 i.p.m.Torque nominal: 2,1 NmAmplitude de aperto, min./max.: 1,5 - 13 mmFaixa de perfuracaoDiAmetro de perfuracao em concreto: 16 mmDiAmetro de perfuracao em madeira: 25 mmDiAmetro de perfuracao em aco: 12 mmGarantia de 12 mesesAcompanhar:01 - Empunhadura adicional01 - Chave de mandril01 - Limitador de profundidade01 - Manual- 3 Brocas Madeira: 5, 6, 8mm- 3 Brocas para Concreto: 5, 6, 8mm

Quantidade: 1 Val. Ref.: 385,48 Valor Unit.: 384,99 Total Item: 384,99

BRUDERTEC INFORMATICA E SISTEMA DE SEGURANCA LTDA 25.027.024/0001-65 9.240,00

LOTE 67 Quant.: 1 Num: 034 Lance: 1.540,00 Total: 9.240,00

Item: 67 Unidade: UNIDADE Marca: PHILIPS Modelo: 43PFG6917

Descrição: SMART TV 43" FULL HD Resolucao: 1920 x 1080 Full HDFormato da tela: 16:9Sistema operacional android TV, processador Quad Core Audio 16W(8W x 2)3 Entradas HDMI2 Entradas USBCom Wi-FiVoltagem: bivolt Garantia de 12 Meses

Quantidade: 6 Val. Ref.: 2.111,67 Valor Unit.: 1.540,00 Total Item: 9.240,00

CENTRO MUSICAL IVAIPORÃ LTDA ME 05.607.287/0001-36 1.001,98

LOTE 69 Quant.: 1 Num: 081 Lance: 1.001,98 Total: 1.001,98

Item: 69 Unidade: UNIDADE Marca: KARSECT Modelo: KRD 200

Descrição: MICROFONE SEM FIO UHF TSI duplo 1.200. Similar ou superior a SHURE.

Quantidade: 1 Val. Ref.: 1.538,73 Valor Unit.: 1.001,98 Total Item: 1.001,98

ESTAÇÃO DA MÚSICA LTDA 20.971.821/0001-82 3.677,40

LOTE 70 Quant.: 1 Num: 021 Lance: 1.649,00 Total: 1.649,00

Item: 70 Unidade: UNIDADE Marca: STANER Modelo: PS1501

Descrição: CAIXA DE SOM ANTERA SC15 200W

Quantidade: 1 Val. Ref.: 2.575,60 Valor Unit.: 1.649,00 Total Item: 1.649,00

LOTE 71 Quant.: 1 Num: 052 Lance: 79,90 Total: 239,70

Item: 71 Unidade: UNIDADE Marca: KATO Modelo: XLRM/P10

Descrição: CABOS XLR M/P10 SANTO ANGELO

Quantidade: 3 Val. Ref.: 121,05 Valor Unit.: 79,90 Total Item: 239,70

LOTE 72 Quant.: 1 Num: 072 Lance: 79,90 Total: 239,70

Item: 72 Unidade: UNIDADE Marca: KATO Modelo: XLRFXP105M

Descrição: CABO XLR F/P10 SANTO ANGELO

Quantidade: 3 Val. Ref.: 132,62 Valor Unit.: 79,90 Total Item: 239,70

LOTE 73 Quant.: 1 Num: 003 Lance: 106,00 Total: 318,00

Item: 73 Unidade: UNIDADE Marca: KATO Modelo: XLRFXLR5M

Descrição: CABO XLR F/XLR M SANTO ANGELO

Quantidade: 3 Val. Ref.: 106,39 Valor Unit.: 106,00 Total Item: 318,00

LOTE 74 Quant.: 1 Num: 108 Lance: 41,00 Total: 246,00

Item: 74 Unidade: UNIDADE Marca: WIRECONEX Modelo: WC1003



MUNICIPIO DE JAGUARIAIVA
JAGUARIAIVA-PR

Descrição: CONECTOR XLR F

Quantidade: 6 Val. Ref.: 42,17 Valor Unit.: 41,00 Total Item: 246,00

LOTE 76 Quant.: 1 Num: 110 Lance: 25,00 **Total: 150,00**

Item: 76 Unidade: UNIDADE Marca: WIRECONEX Modelo: WC1112

Descrição: CONECTOR P10

Quantidade: 6 Val. Ref.: 25,60 Valor Unit.: 25,00 Total Item: 150,00

LOTE 78 Quant.: 1 Num: 132 Lance: 793,00 **Total: 793,00**

Item: 78 Unidade: UNIDADE Marca: STANER Modelo: PS1501

Descrição: CAIXA DE SOM ANTERA SC15200W

Quantidade: 1 Val. Ref.: 2.708,03 Valor Unit.: 793,00 Total Item: 793,00

LOTE 79 Quant.: 1 Num: 086 Lance: 42,00 **Total: 42,00**

Item: 79 Unidade: UNIDADE Marca: PROPRIA Modelo: PROPRIA

Descrição: MAO DE OBRA P/ MONTAGEM DOS CABOS

Quantidade: 1 Val. Ref.: 42,33 Valor Unit.: 42,00 Total Item: 42,00

ELETRO CENTRO COMERCIO DE PEÇAS E ELETRONICOS 16.779.255/0001-34 47.962,95
EIRELI

LOTE 81 Quant.: 1 Num: 142 Lance: 1.783,95 **Total: 37.462,95**

Item: 81 Unidade: UNIDADE Marca: AGRATTO Modelo: LCST9QF-02I

Descrição: AR- CONDICIONADO9000 A 12.000 BTUEspecificacoes tecnicas minimas/aspectos gerais: Aparelho dear condicionado, modelo Split Piso teto, com capacidade de 9.000a 12.000 BTUÂ's, quente/frio 220 V, Com fluido refrigerante R- 410a(Sistema Inverter) .

Quantidade: 21 Val. Ref.: 2.020,00 Valor Unit.: 1.783,95 Total Item: 37.462,95

LOTE 82 Quant.: 1 Num: 066 Lance: 1.750,00 **Total: 10.500,00**

Item: 82 Unidade: Unidades Marca: AGRATTO Modelo: LCST9QF-02I

Descrição: Ar Condicionado Split Quente e Frio Inverter, 9000 BtusCor: BrancoCiclo: Quente e FrioCapacidade: 9000 Btu/HrCapacidade de refrigeracao: Minimo 3400 e Maximo: 11500BTU/hCapacidade de aquecimento Minimo: 3300 e Maximo:13000 BTU/hVelocidades: 5/4Apresentar Display e painelTimer digital 24 horasFiltro Easy Filter Plus antibacterianoCom Funcao Sleep e TurboCorrente de refrigeracao 6,2 ACorrente de Aquecimento 3,4 AGas refrigerante R410AVazao de Ar: 654 mÂ³/hSerpentina em cobreClassificacao energetica AConsumo de energia:Resfriamento - 815W; Aquecimento - 670WVttagem 220VPeso da unidade interna: 8,90 kgLargura da unidade interna: 88,00 cmAltura da unidade interna: 29,00 cmProfundidade da unidade interna: 21,50 cmPeso da unidade externa: 21,80 kgLargura da unidade externa: 66,00 cmAltura da unidade externa: 47,50 cmProfundidade da unidade externa: 24,20 cmGarantia 1 ano produto e 10 anos compressor

Quantidade: 6 Val. Ref.: 2.289,01 Valor Unit.: 1.750,00 Total Item: 10.500,00



PREGOEIRO: FERNANDA SOUZA



MUNICÍPIO DE JAGUARIAIVA
JAGUARIAÍVA-PR

PARTICIPANTES E CLASSIFICAÇÕES

PREGÃO ELETRÔNICO Nº 78/2023
Processo Administrativo Nº 159/2023
Tipo: REGISTRO DE PREÇO
PREGOEIRO: FERNANDA SOUZA
Data de Publicação: 22/08/2023 09:30:31

LICITANTES

Razão Social: MEIRE RODRIGUES DA SILVA Email: mronelicitacoes@gmail.com Repres. Legal: MEIRE RODRIGUES DA SILVA Email: mronelicitacoes@gmail.com	Tel1: (1) 145528283 Tel2: ()	Doc: 11.394.628/0001-35 Cel: (11) 978493552 Doc: 327.007.628-27 Cel: (11) 978493552
Razão Social: XPR3 COMÉRCIO DE EQUIPAMENTOS LTDA Email: xpr3.0076@gmail.com Repres. Legal: EDUARDO GUIMARÃES MORENO Email: xpr3.apoio@gmail.com	Tel1: (3) 200000000 Tel2: ()	Doc: 35.782.776/0002-76 Cel: (32) 988145707 Doc: 946.421.096-68 Cel: (32) 988145707
Razão Social: SUPERAR EIRELI EPP Email: administrativo@comercialsuperar.com.br Repres. Legal: JOSIANE BAGATOLI Email: administrativo@comercialsuperar.com.br	Tel1: (4) 730412832 Tel2: ()	Doc: 13.482.516/0001-61 Cel: () Doc: 053.623.299-79 Cel: ()
Razão Social: RB DISTRIBUIDORA E COMÉRCIO ATACADISTA DE MERCADORIAS EM GERAL LTDA Email: licitarb31@gmail.com Repres. Legal: DOMINGOS SÁVIO DE OLIVEIRA JUNIOR Email: r.briversul@hotmail.com	Tel1: (1) 535711356 Tel2: ()	Doc: 39.782.004/0001-04 Cel: () Doc: 230.176.768-03 Cel: ()
Razão Social: MARCIO LARA ASSUNÇÃO SERVIÇOS E COMÉRCIO LTDA Email: marciotibagipr@gmail.com Repres. Legal: MARCIO LARA ASSUNCAO Email: marciotibagipr@gmail.com	Tel1: (4) 288016476 Tel2: ()	Doc: 40.665.596/0001-63 Cel: (42) 988016476 Doc: 018.361.609-09 Cel: (42) 988016476
Razão Social: 49.524.857 FABIANA CAMARERO DE BARROS Email: licitacao.cozicenter@gmail.com Repres. Legal: BRUNA CAROLINE CORREIA Email: bruna_correiaa@hotmail.com	Tel1: (1) 792107962 Tel2: ()	Doc: 49.524.857/0001-08 Cel: (17) 992107962 Doc: 412.571.408-84 Cel: (17) 992107962
Razão Social: SGCORP COMERCIAL LTDA Email: thaysanayara@gmail.com Repres. Legal: THAYSA NAYARA DA ROSA Email: thaysanayara@gmail.com	Tel1: (4) 788169556 Tel2: (4) 788841532	Doc: 50.116.590/0001-90 Cel: () Doc: 084.877.929-01 Cel: ()
Razão Social: KTEC MAQUINAS E FERRAMENTAS LTDA Email: ktec@lohte.com.br Repres. Legal: PEDRO CESCATO COSTA Email: ktec@lohte.com.br	Tel1: (4) 333043023 Tel2: (4) 333043023	Doc: 11.203.071/0001-08 Cel: () Doc: 135.975.429-64 Cel: (43) 999999999
Razão Social: AJL SOLUCOES CORPORATIVAS LTDA Email: adilson.lima@ajlsc.com.br Repres. Legal: ADILSON DE JESUS LIMA Email: adilson@ajlweb.com.br	Tel1: (1) 530422009 Tel2: ()	Doc: 21.423.772/0001-06 Cel: (15) 997600405 Doc: 157.063.798-90 Cel: (41) 997387427
Razão Social: SP DRONES Email: spdrones1@gmail.com Repres. Legal: JOSE CANDIDO DE OLIVEIRA Email: spdrones1@gmail.com	Tel1: (1) 142481440 Tel2: (1) 142481440	Doc: 44.660.577/0001-03 Cel: (11) 945089997 Doc: 006.332.428-88 Cel: (11) 945089997



**MUNICÍPIO DE JAGUARIAÍVA
JAGUARIAÍVA-PR**

Razão Social: ELETRO CENTRO COMERCIO DE PEÇAS E ELETRONICOS EIRELI	Doc: 16.779.255/0001-34
Email: eletrocentroicara@gmail.com	Tel1: (4) 891363415 Tel2: (4) 891363415 Cel: (48) 991326315
Repres. Legal: GERVASIO DOS SANTOS MARQUES	Doc: 077.156.659-08
Email: eletrocentroicara@gmail.com	Tel1: (4) 891363415 Tel2: (4) 891363415 Cel: (4) 891363415
Razão Social: UNIFA COMERCIO DE EQUIPAMENTOS AGRO-INDUSTRIAIS LTDA	Doc: 88.442.553/0001-45
Email: licitacoes@unifars.com.br	Tel1: (5) 435224178 Tel2: (5) 435221898 Cel: ()
Repres. Legal: EDSON AMARAL	Doc: 220.941.720-15
Email: licitacoes@unifars.com.br	Tel1: (5) 435224178 Tel2: () Cel: ()
Razão Social: NEUZA WEIZANI SINKUEVITZ	Doc: 44.923.685/0001-13
Email: licitafalcao@gmail.com	Tel1: (4) 130192682 Tel2: () Cel: (41) 999813551
Repres. Legal: NEUZA WEIZANI SINKUEVITZ	Doc: 503.804.869-20
Email: licitafalcao@gmail.com	Tel1: (4) 130192682 Tel2: () Cel: (41) 999813551
Razão Social: INFANTARIA COMERCIAL EIRELI	Doc: 20.795.155/0001-79
Email: infantaria@infantariacomercial.com.br	Tel1: (4) 730371021 Tel2: () Cel: ()
Repres. Legal: MARCOS PETER NUNES	Doc: 722.369.069-00
Email: infantaria@infantariacomercial.com.br	Tel1: (4) 730371021 Tel2: () Cel: ()
Razão Social: DOMINIO COMERCIO DE EQUIPAMENTOS LTDA	Doc: 18.527.195/0001-98
Email: cadastro@dominiocomercio.com.br	Tel1: (4) 133883425 Tel2: (4) 133883400 Cel: ()
Repres. Legal: FLORICEIA ANA DA SILVA ALMEIDA	Doc: 343.832.471-72
Email: cadastro@dominiocomercio.com.br	Tel1: (4) 133883425 Tel2: (4) 133883400 Cel: ()
Razão Social: ESTAÇÃO DA MÚSICA LTDA	Doc: 20.971.821/0001-82
Email: estacaomusicalbh@estacaomusicalbh.com.br	Tel1: (3) 132711516 Tel2: () Cel: (31) 999128075
Repres. Legal: FREDERICO TEIXEIRA DIAS	Doc: 097.283.776-06
Email: estacaomusicalbh@estacaomusicalbh.com.br	Tel1: (3) 132711516 Tel2: (3) 132710092 Cel: (31) 999128075
Razão Social: AS SHOP COMERCIO VAREJISTA DE ELETRONICOS LTDA	Doc: 47.308.261/0001-37
Email: arretadoshop83@gmail.com	Tel1: (8) 398110007 Tel2: () Cel: (83) 981100073
Repres. Legal: THARCIA MEIRA E SA PRATES ROCHA	Doc: 062.341.244-61
Email: tharcia@hotmail.com	Tel1: (8) 398110007 Tel2: () Cel: (83) 981100073
Razão Social: SJS EQUIPAMENTOS LTDA	Doc: 48.462.984/0001-59
Email: comercial.02@sjsdobrasil.com.br	Tel1: (4) 738047783 Tel2: () Cel: (47) 991238113
Repres. Legal: MIRIAN ROSE DARCIN	Doc: 016.689.959-30
Email: comercial.02@sjsdobrasil.com.br	Tel1: (4) 738047783 Tel2: (4) 791238113 Cel: (47) 991238113
Razão Social: IMPÉRIO SOLUÇÕES ADMINISTRATIVAS E PÚBLICAS LTDA	Doc: 23.106.657/0001-33
Email: licitacao@imperiosolucoespublicas.com.br	Tel1: (1) 159380272 Tel2: (1) 159380284 Cel: (11) 959380272
Repres. Legal: HELENA ALVES DOS SANTOS BRITES	Doc: 230.028.161-91
Email: atendimento@imperiosolucoespublicas.com.br	Tel1: (6) 592172314 Tel2: () Cel: (65) 992172314
Razão Social: DIAGRAMA TECNOLOGIA EIRELI	Doc: 10.918.347/0002-52
Email: contato@diagramati.com.br	Tel1: (7) 133793535 Tel2: () Cel: (71) 992030736
Repres. Legal: LUIZ GUSTAVO SANTOS PEREIRA	Doc: 947.530.165-87
Email: contato@diagramatecnologia.com.br	Tel1: (7) 133793535 Tel2: () Cel: (71) 992030736
Razão Social: DAVANTI MAQUINAS, MOVEIS E EQUIPAMENTOS INDUSTRIAIS LTDA	Doc: 44.259.236/0001-12
Email: anderson@danfessi.com.br	Tel1: (1) 922215299 Tel2: () Cel: ()
Repres. Legal: WELLYNGTON BASSI	Doc: 321.141.758-39
Email: contato@viva7maquinas.com.br	Tel1: (1) 930449134 Tel2: #Error Cel: (19) 971344895
Razão Social: CENTRO MUSICAL IVAIPORÁ LTDA ME	Doc: 05.607.287/0001-36
Email: centromusicalgilson@hotmail.com	Tel1: (4) 334721420 Tel2: () Cel: (43) 999187081
Repres. Legal: GILSON APARECIDO DOS SANTOS QUINTINO	Doc: 018.021.409-80
Email: centromusicalgilson@hotmail.com	Tel1: (4) 334721420 Tel2: () Cel: (43) 999187081

JW



MUNICÍPIO DE JAGUARIAIVA
JAGUARIAÍVA-PR

Razão Social: CINDY DENISE NOLTE - TIBAGI - ME Email: rafaelbittencourt21@gmail.com Repres. Legal: CINDY DENISE NOLTE Email: rafaelbittencourt21@gmail.com	Tel1: (4) 288044724 Tel2: ()	Doc: 29.774.483/0001-63 Cel: (42) 988044724
Razão Social: COSTA PEREIRA EMPREENDIMENTOS LTDA Email: costapereiravendas@hotmail.com Repres. Legal: PHOLIANA LEONTINA CAMPOS COSTA Email: costapereiravendas@hotmail.com	Tel1: (3) 284554214 Tel2: ()	Doc: 052.054.959-79 Cel: (42) 999836967
Razão Social: COSTA PEREIRA EMPREENDIMENTOS LTDA Email: costapereiravendas@hotmail.com Repres. Legal: PHOLIANA LEONTINA CAMPOS COSTA Email: costapereiravendas@hotmail.com	Tel1: (3) 284554214 Tel2: ()	Doc: 40.394.327/0001-00 Cel: (32) 984554214
Razão Social: ALTA FREQUENCIA COMERCIAL EIRELI Email: licitaaf@gmail.com Repres. Legal: ALTEMIR LUIS BOHRER Email: licitaaf@gmail.com	Tel1: (4) 732684668 Tel2: (4) 733639457	Doc: 015.669.346-13 Cel: (32) 984554214
Razão Social: ALTA FREQUENCIA COMERCIAL EIRELI Email: licitaaf@gmail.com Repres. Legal: ALTEMIR LUIS BOHRER Email: licitaaf@gmail.com	Tel1: (4) 732684668 Tel2: (4) 733639457	Doc: 29.920.016/0001-02 Cel: ()
Razão Social: BRUDERTEC INFORMATICA E SISTEMA DE SEGURANCA LTDA Email: brudertec.info@gmail.com Repres. Legal: RAFAEL RODRIGO LAMIN Email: brudertec.info@gmail.com	Tel1: (4) 733044184 Tel2: ()	Doc: 423.297.870-49 Cel: ()
Razão Social: BRUDERTEC INFORMATICA E SISTEMA DE SEGURANCA LTDA Email: brudertec.info@gmail.com Repres. Legal: RAFAEL RODRIGO LAMIN Email: brudertec.info@gmail.com	Tel1: (4) 733044184 Tel2: ()	Doc: 25.027.024/0001-65 Cel: (47) 988095945
Razão Social: BRUDERTEC INFORMATICA E SISTEMA DE SEGURANCA LTDA Email: brudertec.info@gmail.com Repres. Legal: RAFAEL RODRIGO LAMIN Email: brudertec.info@gmail.com	Tel1: (4) 733044184 Tel2: ()	Doc: 049.576.149-46 Cel: (47) 988095945
Razão Social: AIQ FERRAMENTAS E INSTRUMENTOS LTDA EPP Email: aiqferramentas@hotmail.com Repres. Legal: DANILO CAETANO PREZZOTI Email: aiq@aiq.com.br	Tel1: (1) 143047800 Tel2: (1) 143057800	Doc: 12.134.879/0001-43 Cel: ()
Razão Social: AIQ FERRAMENTAS E INSTRUMENTOS LTDA EPP Email: aiqferramentas@hotmail.com Repres. Legal: DANILO CAETANO PREZZOTI Email: aiq@aiq.com.br	Tel1: (1) 143047800 Tel2: (1) 143057800	Doc: 325.209.628-52 Cel: ()
Razão Social: GESSICA ZARZEKA OLIVO Email: grm.vendas@hotmail.com Repres. Legal: GESSICA ZARZEKA OLIVO Email: grm.vendas@hotmail.com	Tel1: (4) 934455978 Tel2: ()	Doc: 97.541.831/0001-02 Cel: (49) 988275761
Razão Social: GESSICA ZARZEKA OLIVO Email: grm.vendas@hotmail.com Repres. Legal: GESSICA ZARZEKA OLIVO Email: grm.vendas@hotmail.com	Tel1: (4) 934455978 Tel2: ()	Doc: 070.635.909-79 Cel: (4) 688066886
Razão Social: E.L.A DISTRIBUIDORA E COMERCIO Email: elacomercio3@gmail.com Repres. Legal: ERIKA LOPIS ARISA Email: elacomercio3@gmail.com	Tel1: (4) 391316581 Tel2: ()	Doc: 47.756.514/0001-35 Cel: (43) 991316581
Razão Social: E.L.A DISTRIBUIDORA E COMERCIO Email: elacomercio3@gmail.com Repres. Legal: ERIKA LOPIS ARISA Email: elacomercio3@gmail.com	Tel1: (4) 391316581 Tel2: ()	Doc: 043.067.879-74 Cel: (43) 991316581
Razão Social: SUPER FRIO EQUIPAMENTOS COMERCIAIS LTDA Email: comercial@licitalicitacoes.com.br Repres. Legal: LUCAS PEREIRA Email: antonyjonysantos@gmail.com	Tel1: (4) 233235015 Tel2: ()	Doc: 34.411.125/0001-26 Cel: ()
Razão Social: SUPER FRIO EQUIPAMENTOS COMERCIAIS LTDA Email: comercial@licitalicitacoes.com.br Repres. Legal: LUCAS PEREIRA Email: antonyjonysantos@gmail.com	Tel1: (4) 233235015 Tel2: ()	Doc: 056.403.409-67 Cel: ()
Razão Social: BLUBRINK COMERCIO E DISTRIBUIÇÃO LTDA Email: comercial@blubrink.com.br Repres. Legal: BRUNA DE LIMA BAGATOLI Email: comercial@blubrink.com.br	Tel1: (4) 733064021 Tel2: ()	Doc: 49.641.267/0001-57 Cel: ()
Razão Social: BLUBRINK COMERCIO E DISTRIBUIÇÃO LTDA Email: comercial@blubrink.com.br Repres. Legal: BRUNA DE LIMA BAGATOLI Email: comercial@blubrink.com.br	Tel1: (4) 733064021 Tel2: ()	Doc: 085.925.309-03 Cel: ()
Razão Social: COMERCIAL APP COMERCIO DE ELETRODOMÉSTICOS LTDA Email: comercial.app@hotmail.com Repres. Legal: ANTONNY DE PAIVA PAVÃO Email: comercial.app@hotmail.com	Tel1: (4) 498375441 Tel2: ()	Doc: 49.353.698/0002-07 Cel: ()
Razão Social: COMERCIAL APP COMERCIO DE ELETRODOMÉSTICOS LTDA Email: comercial.app@hotmail.com Repres. Legal: ANTONNY DE PAIVA PAVÃO Email: comercial.app@hotmail.com	Tel1: (4) 498375441 Tel2: ()	Doc: 234.311.318-16 Cel: (44) 998375441
Razão Social: LUIZ RICARDO BUENO ME Email: camargos.licita@gmail.com Repres. Legal: LUIZ RICARDO BUENO Email: comerciocamargos.vendas@gmail.com	Tel1: (4) 288167383 Tel2: (4) 288167383	Doc: 30.219.220/0001-71 Cel: (42) 988167383
Razão Social: LUIZ RICARDO BUENO ME Email: camargos.licita@gmail.com Repres. Legal: LUIZ RICARDO BUENO Email: comerciocamargos.vendas@gmail.com	Tel1: (4) 288167383 Tel2: (4) 288167383	Doc: 054.701.879-77 Cel: ()
Razão Social: LUIZ RICARDO BUENO ME Email: camargos.licita@gmail.com Repres. Legal: LUIZ RICARDO BUENO Email: comerciocamargos.vendas@gmail.com	Tel1: (4) 232752249 Tel2: (42) 988179205	Doc: 43.684.445/0001-40 Cel: ()
Razão Social: CH3 COMÉRCIO E NEGÓCIOS LTDA Email: licitach3negocios@gmail.com Repres. Legal: GABRIEL RUAN FERRÃO CHAVES Email: licitach3negocios@gmail.com	Tel1: (6) 199817896 Tel2: ()	Doc: 012.141.751-47 Cel: ()
Razão Social: CH3 COMÉRCIO E NEGÓCIOS LTDA Email: licitach3negocios@gmail.com Repres. Legal: GABRIEL RUAN FERRÃO CHAVES Email: licitach3negocios@gmail.com	Tel1: (6) 199817896 Tel2: ()	Doc: 43.684.445/0001-40 Cel: ()

Ju



MUNICÍPIO DE JAGUARIAIVA
JAGUARIAÍVA-PR

Razão Social: AMIGGO BRASIL IMPORTAÇÃO EIRELI	Tel1: (1) 199041535	Tel2: (1) 199041535	Doc: 34.787.540/0003-40
Email: comercial@amiggobrasil.com.br			Cel: (1) 199041535
Repres. Legal: THIAGO CAVALHEIRO CARDOSO			Doc: 277.743.328-39
Email: comercial@amiggobrasil.com.br	Tel1: (1) 121034555	Tel2: (1) 121034567	Cel: (11) 999041535
Razão Social: MARCOS FERARI LTDA			Doc: 33.008.679/0001-14
Email: intelmastersc@hotmail.com	Tel1: (4) 999868609	Tel2: ()	Cel: (49) 999868609
Repres. Legal: MARCOS FERRARI			Doc: 066.907.149-85
Email: intelmastersc@hotmail.com	Tel1: (49) 999868609	Tel2: ()	Cel: (49) 999868629

LOTE 1 - ADJUDICADO
1 - BATEDEIRA PLANETARIA-

ITENS E PROPOSTAS

Item: 1	Quant.: 24	Unidade: Unidades	Val. Ref.: 1.168,26
Descrição: BATEDEIRA PLANETARIA 1200w de potencia, 8 velocidades com controle eletronico. Funcao pulsar, funcao inicio suave, movimento planetario. Tigela inox com alca e tampa, capacidade para 5 litros , tampa anti-respingo, base aniderrapante. Corpo de aluminio com 3 batedores resistentes. Dimensoes 22,5 x37 cm, profundidade 45 cm . Similar ou superior a Philco.			

Autor	Marca/Modelo	Valor
CINDY DENISE NOLTE - TIBAGI - ME	PHILCO / PBP1200AZT	1.168,26
MARCIO LARA ASSUNÇÃO SERVIÇOS E COMÉRCIO LTDA	PHILCO / PBP1200	1.168,00

CLASSIFICAÇÃO

Razão Social	Num Documento	Oferta Inicial	Oferta Final	Dif.(%)	ME
1 MARCIO LARA ASSUNÇÃO SERVIÇOS E	136 40.665.596/0001-63	1.168,00	1.167,50		Sim
2 CINDY DENISE NOLTE - TIBAGI - ME	082 29.774.483/0001-63	1.168,26	1.167,75	0,02	Sim

DESCLASSIFICADOS

Razão Social	Num Documento	Oferta Inicial	Oferta Final	Dif.(%)	ME
--------------	---------------	----------------	--------------	---------	----

INABILITADOS

Razão Social	Num Documento	Oferta Inicial	Oferta Final	Dif.(%)	ME
--------------	---------------	----------------	--------------	---------	----

LOTE 2 - ADJUDICADO
2 - CHALEIRA ELETRICA

ITENS E PROPOSTAS

Item: 2	Quant.: 3	Unidade: UNIDADE	Val. Ref.: 186,64
Descrição: CHALEIRA ELETRICAAntiaderente e pode ser retirada da base e levada a mesa, pois e portatil. Tem capacidade de 1,7 litros, ferve a agua em poucos minutos, possui tambem resistencia embutida, 110v.			

Autor	Marca/Modelo	Valor
RB DISTRIBUIDORA E COMÉRCIO ATACADISTA DE MERCADORIAS EM GERAL LTDA	LIVING	186,64
CINDY DENISE NOLTE - TIBAGI - ME	MULTILASER / BE007 - 1,8 LITROS	186,64
MARCIO LARA ASSUNÇÃO SERVIÇOS E COMÉRCIO LTDA	BAK / BAK-110	185,90

CLASSIFICAÇÃO

Razão Social	Num Documento	Oferta Inicial	Oferta Final	Dif.(%)	ME
1 MARCIO LARA ASSUNÇÃO SERVIÇOS E	090 40.665.596/0001-63	185,90	112,70		Sim
2 RB DISTRIBUIDORA E COMÉRCIO	066 39.782.004/0001-04	186,64	112,80	0,09	Sim

Yau



MUNICIPIO DE JAGUARIAIVA
JAGUARIAIVA-PR

3 CINDY DENISE NOLTE - TIBAGI - ME 091 29.774.483/0001-63 186,64 158,00 40,07 Sim

DECLASSIFICADOS

Razão Social	Num Documento	Oferta Inicial	Oferta Final	Dif.(%)	ME
--------------	---------------	----------------	--------------	---------	----

INABILITADOS

Razão Social	Num Documento	Oferta Inicial	Oferta Final	Dif.(%)	ME
--------------	---------------	----------------	--------------	---------	----

LOTE 3 - ADJUDICADO
3 - FRITADEIRA ELETRICA AIR FRY

ITENS E PROPOSTAS

Item: 3 Quant.: 3 Unidade: Unidades Val. Ref.: 422,63

Descrição: FRITADEIRA ELETRICA AIR FRY 1500w de potencia, capacidade de 4 litros, dimensoes 33x29,7cm e profundidade 37,7 cm. Controle de temperatura, em aco inox e polipropileno, 110v, metodo de controle: toque

Autor	Marca/Modelo	Valor
RB DISTRIBUIDORA E COMÉRCIO ATACADISTA DE MERCADORIAS EM GERAL LTDA	BRITANIA	422,63
CINDY DENISE NOLTE - TIBAGI - ME	MULTILASER / CE190 - 4 LTS - 1500W	422,63
MARCIO LARA ASSUNÇÃO SERVIÇOS E COMÉRCIO LTDA	BRITANIA / BFR2P	422,00

CLASSIFICAÇÃO

Razão Social	Num Documento	Oferta Inicial	Oferta Final	Dif.(%)	ME
1 RB DISTRIBUIDORA E COMÉRCIO	028 39.782.004/0001-04	422,63	390,00		Sim
2 CINDY DENISE NOLTE - TIBAGI - ME	117 29.774.483/0001-63	422,63	398,00	2,05	Sim
3 MARCIO LARA ASSUNÇÃO SERVIÇOS E	143 40.665.596/0001-63	422,00	419,80	5,48	Sim

DECLASSIFICADOS

Razão Social	Num Documento	Oferta Inicial	Oferta Final	Dif.(%)	ME
--------------	---------------	----------------	--------------	---------	----

INABILITADOS

Razão Social	Num Documento	Oferta Inicial	Oferta Final	Dif.(%)	ME
--------------	---------------	----------------	--------------	---------	----

LOTE 4 - ADJUDICADO
4 - AMASSADEIRA DE PAO SEMI-RAPIDA 5KG BIVOLT SE

ITENS E PROPOSTAS

Item: 4 Quant.: 6 Unidade: UNIDADE Val. Ref.: 2.637,63

Descrição: AMASSADEIRA DE PAO SEMI-RAPIDA 5KG BIVOLT SE Estrutura em aco com acabamento em pintura epoxi; O modelo ALI-05 tem carenagem e tampa em polimero termoformado de alta resistencia; Cuba em aco inox; Sistema basculante e pas fixas.

Autor	Marca/Modelo	Valor
49.524.857 FABIANA CAMARERO DE BARROS	BRAESI / ALI05	2.637,63
RB DISTRIBUIDORA E COMÉRCIO ATACADISTA DE MERCADORIAS EM GERAL LTDA	BRAESI	2.637,63
MARCIO LARA ASSUNÇÃO SERVIÇOS E COMÉRCIO LTDA	BRAESI / ALI-05	2.636,90

CLASSIFICAÇÃO

Razão Social	Num Documento	Oferta Inicial	Oferta Final	Dif.(%)	ME
1 MARCIO LARA ASSUNÇÃO SERVIÇOS E	126 40.665.596/0001-63	2.636,90	2.636,90		Sim
2 RB DISTRIBUIDORA E COMÉRCIO	081 39.782.004/0001-04	2.637,63	2.637,63	0,03	Sim



MUNICIPIO DE JAGUARIAIVA
JAGUARIAÍVA-PR

DESCLASSIFICADOS

Razão Social	Num Documento	Oferta Inicial	Oferta Final	Dif.(%)	ME
--------------	---------------	----------------	--------------	---------	----

INABILITADOS

Razão Social	Num Documento	Oferta Inicial	Oferta Final	Dif.(%)	ME
49.524.857 FABIANA CAMARERO DE	083 49.524.857/0001-08	2.637,63	2.637,63		Sim

LOTE 5 - ADJUDICADO

5 - VENTILADOR OSCILANTE DE COLUNA DIÂMETRO DE 50 CM Potencia de 135 watts, possui regulagem de altura e regulagem de Ângulo. Motor turbo com alta performance. Gera menos ruído. Helice 6 Pas.Tres velocidades.

ITENS E PROPOSTAS

Item: 5 Quant.: 50 Unidade: UNIDADE Val. Ref.: 227,34

Descrição: VENTILADOR OSCILANTE DE COLUNA DIÂMETRO DE 50 CM Potencia de 135 watts, possui regulagem de altura e regulagem de Ângulo. Motor turbo com alta performance. Gera menos ruído. Helice 6 Pas.Tres velocidades. Ajuste de Altura Min. 115cm a Max. 130cm

Autor	Marca/Modelo	Valor
RB DISTRIBUIDORA E COMÉRCIO ATACADISTA DE VENTISOL MERCADORIAS EM GERAL LTDA		227,34

CLASSIFICAÇÃO

Razão Social	Num Documento	Oferta Inicial	Oferta Final	Dif.(%)	ME
1 RB DISTRIBUIDORA E COMÉRCIO	013 39.782.004/0001-04	227,34	227,34		Sim

DESCLASSIFICADOS

Razão Social	Num Documento	Oferta Inicial	Oferta Final	Dif.(%)	ME
--------------	---------------	----------------	--------------	---------	----

INABILITADOS

Razão Social	Num Documento	Oferta Inicial	Oferta Final	Dif.(%)	ME
--------------	---------------	----------------	--------------	---------	----

LOTE 6 - ADJUDICADO

6 - FORNO DE MICROONDAS 23 lts

ITENS E PROPOSTAS

Item: 6 Quant.: 4 Unidade: Unidades Val. Ref.: 735,80

Descrição: FORNO DE MICROONDAS 23 lts Eficiencia energetica A, Potencia (w) 1100w, Cor Branco, Voltagem 110v . diâmetro do prato de 27 cm. Dimensoes aproximadas do produto - Largura: 46,1cm Altura: 29cm Profundidade: 35,2cm

Autor	Marca/Modelo	Valor
RB DISTRIBUIDORA E COMÉRCIO ATACADISTA DE MERCADORIAS EM GERAL LTDA	ELECTROLUX	735,80
MARCIO LARA ASSUNÇÃO SERVIÇOS E COMÉRCIO LTDA	ELETROLUX / ME23	735,00

CLASSIFICAÇÃO

Razão Social	Num Documento	Oferta Inicial	Oferta Final	Dif.(%)	ME
1 RB DISTRIBUIDORA E COMÉRCIO	012 39.782.004/0001-04	735,80	718,00		Sim
2 MARCIO LARA ASSUNÇÃO SERVIÇOS E	097 40.665.596/0001-63	735,00	719,99	0,28	Sim

DESCLASSIFICADOS

Razão Social	Num Documento	Oferta Inicial	Oferta Final	Dif.(%)	ME
--------------	---------------	----------------	--------------	---------	----

INABILITADOS



MUNICIPIO DE JAGUARIAIVA
JAGUARIAIVA-PR

Razão Social	Num Documento	Oferta Inicial	Oferta Final	Dif.(%)	ME
--------------	---------------	----------------	--------------	---------	----

LOTE 7 - ADJUDICADO
7 - FRIGOBAR UMA PORTA 122L BRANCO - 110V

ITENS E PROPOSTAS

Item: 7 Quant.: 10 Unidade: Unidades Val. Ref.: 1.451,71

Descrição: FRIGOBAR UMA PORTA 122L BRANCO - 110V Frigobar completo com prateleira inferior da porta para garrafas de ate 2,5 litros, pes niveladores frontais, porta-latas com capacidade para 10 latas e compartimentos como Cold Drink que gela bebidas rapidamente, flex box que facilita a abertura para colocar e retirar alimentos proporcionando mais espaço e melhor organizacao interna e o compartimento extra frio para melhor conservacao dos alimentos e mais rapidez para gela-los.L 49,5 cm X A 88 cm X P54 cm. Peso 25 kg. 3 anos de garantia contra oxidacao das portas e gabinete, Vidros / acessorios / lâmpadas / pecas plasticas / borrachas / cabo eletrico somente 90 dias

Autor	Marca/Modelo	Valor
RB DISTRIBUIDORA E COMÉRCIO ATACADISTA DE MERCADORIAS EM GERAL LTDA	MIDEA	1.451,71
SUPERAR EIRELI EPP	MIDEA / MRC12B1/B2	1.451,71
MARCIO LARA ASSUNÇÃO SERVIÇOS E COMÉRCIO LTDA	MIDEA / MRC12B1-B	1.451,00

CLASSIFICAÇÃO

Razão Social	Num Documento	Oferta Inicial	Oferta Final	Dif.(%)	ME
1 SUPERAR EIRELI EPP	073 13.482.516/0001-61	1.451,71	1.407,99		Sim
2 RB DISTRIBUIDORA E COMÉRCIO	125 39.782.004/0001-04	1.451,71	1.408,00	0,00	Sim
3 MARCIO LARA ASSUNÇÃO SERVIÇOS E	071 40.665.596/0001-63	1.451,00	1.451,00	3,05	Sim

DESCCLASSIFICADOS

Razão Social	Num Documento	Oferta Inicial	Oferta Final	Dif.(%)	ME
--------------	---------------	----------------	--------------	---------	----

INABILITADOS

Razão Social	Num Documento	Oferta Inicial	Oferta Final	Dif.(%)	ME
--------------	---------------	----------------	--------------	---------	----

LOTE 8 - ADJUDICADO
8 - VENTILADOR DE TETO COMERCIAL 3 pas.

ITENS E PROPOSTAS

Item: 8 Quant.: 5 Unidade: UNIDADE Val. Ref.: 215,10

Descrição: VENTILADOR DE TETO COMERCIAL 3 pas, diâmetro da helice de 110 cm, 130wm 110v, 1 velocidade, garantia 12 meses.

Autor	Marca/Modelo	Valor
INFANTARIA COMERCIAL EIRELI	ventisol / 426	215,10
CINDY DENISE NOLTE - TIBAGI - ME	VENTISOL / 127V - CLASSE A	215,50

CLASSIFICAÇÃO

Razão Social	Num Documento	Oferta Inicial	Oferta Final	Dif.(%)	ME
1 INFANTARIA COMERCIAL EIRELI	045 20.795.155/0001-79	215,10	214,89		Sim
2 CINDY DENISE NOLTE - TIBAGI - ME	147 29.774.483/0001-63	215,50	214,90	0,00	Sim

DESCCLASSIFICADOS

Razão Social	Num Documento	Oferta Inicial	Oferta Final	Dif.(%)	ME
--------------	---------------	----------------	--------------	---------	----

INABILITADOS

Razão Social	Num Documento	Oferta Inicial	Oferta Final	Dif.(%)	ME
--------------	---------------	----------------	--------------	---------	----



MUNICÍPIO DE JAGUARIAIVA
JAGUARIAÍVA-PR

LOTE 9 - ADJUDICADO
9 - LIQUIDIFICADOR 5 VELOCIDADES 750W - AZUL MALIBU

ITENS E PROPOSTAS

Item: 9 Quant.: 22 Unidade: UNIDADE Val. Ref.: 230,64

Descrição: LIQUIDIFICADOR 5 VELOCIDADES 750W - AZUL MALIBU - 5 velocidades. Lâminas integradas ao copo em aço inox. 750W de potencia Capacidade total do copo: 2,4L - Copo SAN - Tritura gelo

Autor	Marca/Modelo	Valor
CINDY DENISE NOLTE - TIBAGI - ME	MONDIAL / L900FB	230,64
MARCIO LARA ASSUNÇÃO SERVIÇOS E COMÉRCIO LTDA	MONDIAL / L-900W	230,00

CLASSIFICAÇÃO

Razão Social	Num Documento	Oferta Inicial	Oferta Final	Dif.(%)	ME
1 CINDY DENISE NOLTE - TIBAGI - ME	049 29.774.483/0001-63	230,64	227,25		Sim
2 MARCIO LARA ASSUNÇÃO SERVIÇOS E	114 40.665.596/0001-63	230,00	227,30	0,02	Sim

DESCLASSIFICADOS

Razão Social	Num Documento	Oferta Inicial	Oferta Final	Dif.(%)	ME
--------------	---------------	----------------	--------------	---------	----

INABILITADOS

Razão Social	Num Documento	Oferta Inicial	Oferta Final	Dif.(%)	ME
--------------	---------------	----------------	--------------	---------	----

LOTE 10 - ADJUDICADO
10 - GELADEIRA/REFRIGERADOR FROST FREE 371I

ITENS E PROPOSTAS

Item: 10 Quant.: 5 Unidade: Unidades Val. Ref.: 2.742,88

Descrição: GELADEIRA/REFRIGERADOR FROST FREE 371I 371 litros, com prateleiras deslizantes e retrateis. Freezer com capacidade de 91 litros. Drink Express: Resfria garrafas e latas de bebidas rapidamente. Turbo congelamento. Classe A, 110V, Com Gas Inofensivo A Camada De Ozonio.

Autor	Marca/Modelo	Valor
SUPERAR EIRELI EPP	MIDEA / MDRT580	2.742,88

CLASSIFICAÇÃO

Razão Social	Num Documento	Oferta Inicial	Oferta Final	Dif.(%)	ME
1 SUPERAR EIRELI EPP	001 13.482.516/0001-61	2.742,88	2.742,88		Sim

DESCLASSIFICADOS

Razão Social	Num Documento	Oferta Inicial	Oferta Final	Dif.(%)	ME
--------------	---------------	----------------	--------------	---------	----

INABILITADOS

Razão Social	Num Documento	Oferta Inicial	Oferta Final	Dif.(%)	ME
--------------	---------------	----------------	--------------	---------	----

LOTE 11 - ADJUDICADO
11 - AQUECEDOR HALOGENO

ITENS E PROPOSTAS

Item: 11 Quant.: 25 Unidade: Unidades Val. Ref.: 236,78



MUNICÍPIO DE JAGUARIAIVA
JAGUARIAÍVA-PR

Descrição: AQUECEDOR HALOGENO Cor: Preto. Voltagem: 127v . Potencia Maxima: 1200w. Potencia Media: 800wPotencia Mínima: 400w. Com base reforçada, grade de segurança e dispositivo contra quedas. Tres lâmpadas halogenas: Com tres níveis de aquecimento. Facil transporte:Com alca para transporte. Garantia: 1 ano

Autor	Marca/Modelo	Valor
RB DISTRIBUIDORA E COMÉRCIO ATACADISTA DE MERCADORIAS EM GERAL LTDA	VENTISOL	236,78
CINDY DENISE NOLTE - TIBAGI - ME	VENTISOL / 815/816 - 1200W	236,78
MARCIO LARA ASSUNÇÃO SERVIÇOS E COMÉRCIO LTDA	VENTISOL / AH PREMIUM	236,00

CLASSIFICAÇÃO

Razão Social	Num Documento	Oferta Inicial	Oferta Final	Dif.(%)	ME
1 RB DISTRIBUIDORA E COMÉRCIO	124 39.782.004/0001-04	236,78	200,00		Sim
2 CINDY DENISE NOLTE - TIBAGI - ME	056 29.774.483/0001-63	236,78	209,95	4,98	Sim
3 MARCIO LARA ASSUNÇÃO SERVIÇOS E	038 40.665.596/0001-63	236,00	235,00	11,93	Sim

DECLASSIFICADOS

Razão Social	Num Documento	Oferta Inicial	Oferta Final	Dif.(%)	ME
--------------	---------------	----------------	--------------	---------	----

INABILITADOS

Razão Social	Num Documento	Oferta Inicial	Oferta Final	Dif.(%)	ME
--------------	---------------	----------------	--------------	---------	----

LOTE 12 - ADJUDICADO

12 - FREEZER HORIZONTAL 1 PORTA 220 litros, 110 v, Com Gas Inofensivo A Camada De ozonio

ITENS E PROPOSTAS

Item: 12 Quant.: 5 Unidade: UNIDADE Val. Ref.: 4.338,34
Descrição: FREEZER HORIZONTAL 1 PORTA220 litros, 110 v, Com Gas Inofensivo A Camada De ozonio

Autor	Marca/Modelo	Valor
49.524.857 FABIANA CAMARERO DE BARROS	GELOPAR / 219L	4.338,34
SUPER FRIO EQUIPAMENTOS COMERCIAIS LTDA	GELOPAR / GHBS-220	4.300,00
BLUBRINK COMERCIO E DISTRIBUIÇÃO LTDA	CONSUL / CHA22	4.338,00
RB DISTRIBUIDORA E COMÉRCIO ATACADISTA DE MERCADORIAS EM GERAL LTDA	CONSUL	4.338,34
SUPERAR EIRELI EPP	MIDEA / RCFA31	4.338,34
E.L.A DISTRIBUIDORA E COMERCIO	CONSUL / CHA22	4.338,34
CINDY DENISE NOLTE - TIBAGI - ME	CONSUL / CHA22FB	4.338,34
MARCIO LARA ASSUNÇÃO SERVIÇOS E COMÉRCIO LTDA	CONSUL / CHA22FB	4.330,00
DAVANTI MAQUINAS, MOVEIS E EQUIPAMENTOS INDUSTRIAIS LTDA	FRICON / HCED 216 C	4.338,34

CLASSIFICAÇÃO

Razão Social	Num Documento	Oferta Inicial	Oferta Final	Dif.(%)	ME
1 SUPERAR EIRELI EPP	145 13.482.516/0001-61	4.338,34	2.169,99		Sim
2 E.L.A DISTRIBUIDORA E COMERCIO	138 47.756.514/0001-35	4.338,34	2.170,00	0,00	Sim
3 MARCIO LARA ASSUNÇÃO SERVIÇOS E	075 40.665.596/0001-63	4.330,00	2.189,00	0,88	Sim
4 BLUBRINK COMERCIO E DISTRIBUIÇÃO	125 49.641.267/0001-57	4.338,00	2.190,00	0,05	Sim
5 SUPER FRIO EQUIPAMENTOS	005 34.411.125/0001-26	4.300,00	2.475,00	13,01	Sim
6 RB DISTRIBUIDORA E COMÉRCIO	103 39.782.004/0001-04	4.338,34	2.752,90	11,23	Sim
7 DAVANTI MAQUINAS, MOVEIS E	022 44.259.236/0001-12	4.338,34	3.038,99	10,39	Sim

JW



MUNICIPIO DE JAGUARIAIVA
JAGUARIAIVA-PR

8 CINDY DENISE NOLTE - TIBAGI - ME 130 29.774.483/0001-63 4.338,34 4.338,34 42,76 Sim

DECLASSIFICADOS

Razão Social	Num Documento	Oferta Inicial	Oferta Final	Dif.(%)	ME
--------------	---------------	----------------	--------------	---------	----

INABILITADOS

Razão Social	Num Documento	Oferta Inicial	Oferta Final	Dif.(%)	ME
49.524.857 FABIANA CAMARERO DE	043 49.524.857/0001-08	4.338,34	3.039,00		Sim

LOTE 13 - ADJUDICADO
13 - CAIXA DE SOM 500W

ITENS E PROPOSTAS

Item: 13 Quant.: 5 Unidade: Unidades Val. Ref.: 1.013,64

Descrição: CAIXA DE SOM 500W Caixa de Som Amplificada 500W em 1 alto falante de 12 polegadas com LEDS decorativos. Bateria recarregavel de 1.800 MAH, com autonomia de ate 6 horas, possui painel frontal com diversos controles, entrada auxiliar (AUX), cartao de memoria, bluetooth ou conexao USB. Possui entrada P10, conexao TWS e radio FM. A funcao TWS voce podera conectar duas caixas de som sem qualquer tipo de fio para aumentar a potencia sonora do ambiente

Autor	Marca/Modelo	Valor
CENTRO MUSICAL IVAIPORÃ LTDA ME	POLYVOX / XC712T	1.013,64
SJS EQUIPAMENTOS LTDA	AMVOX / ACA 550 STRONDO I	1.013,00
RB DISTRIBUIDORA E COMÉRCIO ATACADISTA DE MERCADORIAS EM GERAL LTDA	SUMAY	1.013,64
SGCORP COMERCIAL LTDA	FRAHM / Frahm/ CL 12 LT	1.013,64
MEIRE RODRIGUES DA SILVA	MONDIAL / CM 550	715,00
ALTA FREQUENCIA COMERCIAL EIRELI	TRC / X500 (500W 12")	2.001,00
CINDY DENISE NOLTE - TIBAGI - ME	MONDIAL / CM-550	1.013,64
MARCIO LARA ASSUNÇÃO SERVIÇOS E COMÉRCIO LTDA	PULSE / SP504	1.013,00

CLASSIFICAÇÃO

Razão Social	Num Documento	Oferta Inicial	Oferta Final	Dif.(%)	ME
1 SJS EQUIPAMENTOS LTDA	074 48.462.984/0001-59	1.013,00	673,00		Sim
2 RB DISTRIBUIDORA E COMÉRCIO	086 39.782.004/0001-04	1.013,64	673,90	0,13	Sim
3 MEIRE RODRIGUES DA SILVA	059 11.394.628/0001-35	715,00	715,00	6,10	Sim
4 SGCORP COMERCIAL LTDA	026 50.116.590/0001-90	1.013,64	799,00	11,75	Sim
5 ALTA FREQUENCIA COMERCIAL EIRELI	075 29.920.016/0001-02	2.001,00	978,37	22,45	Sim
6 MARCIO LARA ASSUNÇÃO SERVIÇOS E	042 40.665.596/0001-63	1.013,00	999,90	2,20	Sim
7 CINDY DENISE NOLTE - TIBAGI - ME	138 29.774.483/0001-63	1.013,64	1.013,64	1,37	Sim

DECLASSIFICADOS

Razão Social	Num Documento	Oferta Inicial	Oferta Final	Dif.(%)	ME
--------------	---------------	----------------	--------------	---------	----

INABILITADOS

Razão Social	Num Documento	Oferta Inicial	Oferta Final	Dif.(%)	ME
CENTRO MUSICAL IVAIPORÃ LTDA ME	081 05.607.287/0001-36	1.013,64	984,46		Sim

LOTE 14 - ADJUDICADO
14 - TORNEIRA ELETRICA 220V BANCADA E PAREDE 6500W ELETRONICA

ITENS E PROPOSTAS



MUNICIPIO DE JAGUARIAIVA
JAGUARIAÍVA-PR

Item: 14 Quant.: 25 Unidade: UNIDADE Val. Ref.: 236,60

Descrição: TORNEIRA ELETRICA 220V BANCADA E PAREDE 6500W ELETRONICA Design compacto, compatível com disjuntor diferencial residual (DR), possui arejador integrado, evitando respingos de água por toda a pia, contém um comando de 4 voltas, em uma alavanca você abre e fecha e na outra você controla a temperatura. Possui bica móvel, trava automática de segurança, atuando no momento de troca de resistência. Potência: 6500W. Material: Termoplástico, não condutor. Material: Ligas de Aço, Ligas de Cobre e Plástico Especial. Resistência tipo Nua. Acompanha Manual instruções. Possui Chave Seletora Contínua. Possui redutor automático de pressão. Pode ser instalado em Bancada ou Parede.

Autor	Marca/Modelo	Valor
MARCIO LARA ASSUNÇÃO SERVIÇOS E COMÉRCIO LTDA	HIDRA / TORNEIRA	236,50

CLASSIFICAÇÃO

Razão Social	Num Documento	Oferta Inicial	Oferta Final	Dif.(%)	ME
1 MARCIO LARA ASSUNÇÃO SERVIÇOS E	040 40.665.596/0001-63	236,50	236,50		Sim

DECLASSIFICADOS

Razão Social	Num Documento	Oferta Inicial	Oferta Final	Dif.(%)	ME
--------------	---------------	----------------	--------------	---------	----

INABILITADOS

Razão Social	Num Documento	Oferta Inicial	Oferta Final	Dif.(%)	ME
--------------	---------------	----------------	--------------	---------	----

LOTE 15 - ADJUDICADO
15 - PLASTIFICADORA A3 A4 FOTOS POLISELADORA LAMINADORA

ITENS E PROPOSTAS

Item: 15 Quant.: 1 Unidade: Unidades Val. Ref.: 477,49

Descrição: PLASTIFICADORA A3 A4 FOTOS POLISELADORA LAMINADORA Plásticação de fotografias ou imagens digitais. Máquina plastificadora A3 portátil, de fácil transporte com de estrutura metálica. Sistema duplo de plásticação a frio ou quente. Possui controle de temperatura gradual, controle de laminacão (frente e tras) e botão liga/desliga. Potência: 600W. Material utilizado para plásticação: poliseal Tempo de plásticação: 3 a 5 minutos. Espessura de laminacão: 2 mm. Quantidade de rolos: 4. Temperatura: 100°C a 200°C. Voltagem disponível: 110V Dimensões: Altura: 10,5 cm, Largura: 20 m, Comprimento: 50 cm

Autor	Marca/Modelo	Valor
MARCIO LARA ASSUNÇÃO SERVIÇOS E COMÉRCIO LTDA	MARPAX / 320E	477,00

CLASSIFICAÇÃO

Razão Social	Num Documento	Oferta Inicial	Oferta Final	Dif.(%)	ME
1 MARCIO LARA ASSUNÇÃO SERVIÇOS E	024 40.665.596/0001-63	477,00	477,00		Sim

DECLASSIFICADOS

Razão Social	Num Documento	Oferta Inicial	Oferta Final	Dif.(%)	ME
--------------	---------------	----------------	--------------	---------	----

INABILITADOS

Razão Social	Num Documento	Oferta Inicial	Oferta Final	Dif.(%)	ME
--------------	---------------	----------------	--------------	---------	----

LOTE 16 - ADJUDICADO
16 - PRENSA SUBLIMADORA 40X60

ITENS E PROPOSTAS

Item: 16 Quant.: 1 Unidade: Unidades Val. Ref.: 2.534,67



**MUNICIPIO DE JAGUARIAIVA
JAGUARIAIVA-PR**

Descrição: PRENSA SUBLIMADORA 40X60 110V. Area de trabalho e de 60cm de longo x 40cm de largura. Temperatura maxima de 250Â°C. Controle de temperatura, se adapta a superficie que voce deseja estampar. Inclui temporizador. Visor digital com timer e temperatura. Possui regulador de pressao. Com alarme sonoro.

Autor	Marca/Modelo	Valor
CINDY DENISE NOLTE - TIBAGI - ME	MAQMEI / 40X60 - V2	2.534,67
MARCIO LARA ASSUNÇÃO SERVIÇOS E COMÉRCIO LTDA	MAQMEI / 40X60CM	2.533,90

CLASSIFICAÇÃO

Razão Social	Num Documento	Oferta Inicial	Oferta Final	Dif.(%)	ME
1 CINDY DENISE NOLTE - TIBAGI - ME	026 29.774.483/0001-63	2.534,67	2.533,85		Sim
2 MARCIO LARA ASSUNÇÃO SERVIÇOS E	015 40.665.596/0001-63	2.533,90	2.533,90	0,00	Sim

DECLASSIFICADOS

Razão Social	Num Documento	Oferta Inicial	Oferta Final	Dif.(%)	ME
--------------	---------------	----------------	--------------	---------	----

INABILITADOS

Razão Social	Num Documento	Oferta Inicial	Oferta Final	Dif.(%)	ME
--------------	---------------	----------------	--------------	---------	----

**LOTE 17 - ADJUDICADO
17 - DESUMIDIFICADOR DE PAPEL, A4, 600 FOLHAS, BIVOLT**

ITENS E PROPOSTAS

Item: 17 Quant.: 2 Unidade: Unidades Val. Ref.: 312,66

Descrição: DESUMIDIFICADOR DE PAPEL, A4, 600 FOLHAS, BIVOLT Cor: Cinza a Material: Tampa e base de polietileno de alto impacto a Construcao: Superficie de apoio em chapa de aço pintada eletrostaticamente a Temperatura maxima: De 32Â°C a 35Â°C a Formato de folhas: Carta / Oficio 9 / Oficio 2 / A4 a Numero maximo de folhas: 600 folhas A4 (75g) a Consumo de energia: 0,014 KW/h a Termostato para controle automatico de temperatura a Potencia: 14 W. Dimensoes LxPxA 290x410x105

Autor	Marca/Modelo	Valor
MARCIO LARA ASSUNÇÃO SERVIÇOS E COMÉRCIO LTDA	MENNO / 600FLS	312,50

CLASSIFICAÇÃO

Razão Social	Num Documento	Oferta Inicial	Oferta Final	Dif.(%)	ME
1 MARCIO LARA ASSUNÇÃO SERVIÇOS E	009 40.665.596/0001-63	312,50	312,50		Sim

DECLASSIFICADOS

Razão Social	Num Documento	Oferta Inicial	Oferta Final	Dif.(%)	ME
--------------	---------------	----------------	--------------	---------	----

INABILITADOS

Razão Social	Num Documento	Oferta Inicial	Oferta Final	Dif.(%)	ME
--------------	---------------	----------------	--------------	---------	----

**LOTE 18 - ADJUDICADO
18 - FORNO DE PIZZA 80X60**

ITENS E PROPOSTAS

Item: 18 Quant.: 3 Unidade: Unidades Val. Ref.: 2.043,00



MUNICÍPIO DE JAGUARIAIVA
JAGUARIAÍVA-PR

Descrição: FORNO DE PIZZA 80X60 Com aquecimento a gas, pedras refratarias, com isolamento termico em manta de la de rocha e estrutura reforçada em Inox 430 com pintura eletrostatica a po. Porta basculante com vidro temperado, aquecimento por toda a câmara, cada câmara do forno possui 3 trilhos de encaixe para grelhas, possibilitando regulagens diferentes de altura, conforme a necessidade do usuario. O chao do forno e composto por pedras refratarias radiantes aquecidas diretamente pelas resistencias. o forno tem em seu interior duas pedras refratarias, ideal para pizzas. Alem disso, seu interior e produzido em aco Inox, o que faz com que a maquina seja mais robusta e resistente. A maquina possui 4 queimadores e tem capacidade para assar ate 8 pizzas por fornada

Autor	Marca/Modelo	Valor
MARCIO LARA ASSUNÇÃO SERVIÇOS E COMÉRCIO LTDA	MR FOGÕES / 80X60	2.042,00
49.524.857 FABIANA CAMARERO DE BARROS	MR FOGÕES / 80X60	2.043,00
UNIFA COMERCIO DE EQUIPAMENTOS AGRO-INDUSTRIAS LTDA	CRISTAL AÇO / FORNO	3.000,00
CINDY DENISE NOLTE - TIBAGI - ME	GASTROMIX / 100X68	2.043,00
DAVANTI MAQUINAS, MOVEIS E EQUIPAMENTOS INDUSTRIAIS LTDA	MR / 25000	2.043,00

CLASSIFICAÇÃO

Razão Social	Num Documento	Oferta Inicial	Oferta Final	Dif.(%)	ME
1 DAVANTI MAQUINAS, MOVEIS E	037 44.259.236/0001-12	2.043,00	1.504,99		Sim
2 CINDY DENISE NOLTE - TIBAGI - ME	001 29.774.483/0001-63	2.043,00	2.043,00	35,75	Sim
3 UNIFA COMERCIO DE EQUIPAMENTOS	011 88.442.553/0001-45	3.000,00	3.000,00	46,84	Sim

DESCLASSIFICADOS

Razão Social	Num Documento	Oferta Inicial	Oferta Final	Dif.(%)	ME
MARCIO LARA ASSUNÇÃO SERVIÇOS E	015 40.665.596/0001-63	2.042,00	1.474,00		Sim

INABILITADOS

Razão Social	Num Documento	Oferta Inicial	Oferta Final	Dif.(%)	ME
49.524.857 FABIANA CAMARERO DE	115 49.524.857/0001-08	2.043,00	1.470,00		Sim

LOTE 19 - ADJUDICADO
19 - CARRINHO DE CARGA-

ITENS E PROPOSTAS

Item: 19 Quant.: 2 Unidade: Unidades Val. Ref.: 1.018,88

Descrição: CARRINHO DE CARGA- Capacidade de carga: 400 kg rodas em chapa de ferro reforçadas, pneu com câmara de ar com rolamento / rolete: 325x 8 13 polegadas, estrutura metálica pintura eletrostatica na cor azul aro metálico. Peso do carrinho: 11 kg, plataforma de carga: 27 x 40cm, rolete: 325x 8 13 polegadas, comprimento x largura x altura: 40 x 27 x 115 cm

Autor	Marca/Modelo	Valor
LUIZ RICARDO BUENO ME	METAL LIVRE / METAL LIVRE 400	1.018,00
INFANTARIA COMERCIAL EIRELI	lynus / a 400d	1.018,88
CINDY DENISE NOLTE - TIBAGI - ME	CELPAN / 400KG	1.018,88
MARCIO LARA ASSUNÇÃO SERVIÇOS E COMÉRCIO LTDA	WORKER / CARGA	1.018,00
KTEC MAQUINAS E FERRAMENTAS LTDA	MARCON / TM-3	1.018,88

CLASSIFICAÇÃO

Razão Social	Num Documento	Oferta Inicial	Oferta Final	Dif.(%)	ME
1 INFANTARIA COMERCIAL EIRELI	141 20.795.155/0001-79	1.018,88	1.005,89		Sim
2 CINDY DENISE NOLTE - TIBAGI - ME	090 29.774.483/0001-63	1.018,88	1.005,90	0,00	Sim

JW



**MUNICÍPIO DE JAGUARIAIVA
JAGUARIAÍVA-PR**

3	MARCIO LARA ASSUNÇÃO SERVIÇOS E	124	40.665.596/0001-63	1.018,00	1.008,90	0,30	Sim
4	KTEC MAQUINAS E FERRAMENTAS	102	11.203.071/0001-08	1.018,88	1.018,88	0,99	Sim

DECLASSIFICADOS

Razão Social	Num	Documento	Oferta Inicial	Oferta Final	Dif.(%)	ME
--------------	-----	-----------	----------------	--------------	---------	----

INABILITADOS

Razão Social	Num	Documento	Oferta Inicial	Oferta Final	Dif.(%)	ME
LUIZ RICARDO BUENO ME	060	30.219.220/0001-71	1.018,00	1.004,99		Sim

**LOTE 20 - ADJUDICADO
20 - LAVADORA DE ROUPAS 16KG**

ITENS E PROPOSTAS

Item: 20 Quant.: 6 Unidade: Unidades Val. Ref.: 2.420,70

Descrição: LAVADORA DE ROUPAS 16KG Lavadora automatica, capacidade 16 kg, 12 programas de lavagem (Dia a Dia, Tira Manchas Advanced, Esportivas, Pesado e Jeans, Cama e Banho, Edredom, Poucas Pecas, Delicadas/Roupas Intimas, Rapido, Antialergico, Roupas de Bebe, Anti Bolinhas), com cesto inox, painel de controle digital, 480W, 110v, tomada 10A. Garantia 1 ano

Autor	Marca/Modelo	Valor
SUPERAR EIRELI EPP	ELECTROLUX / LED17	2.420,70
MARCIO LARA ASSUNÇÃO SERVIÇOS E COMÉRCIO LTDA	CONSUL / CWK17AB	2.420,00

CLASSIFICAÇÃO

Razão Social	Num	Documento	Oferta Inicial	Oferta Final	Dif.(%)	ME
1 SUPERAR EIRELI EPP	002	13.482.516/0001-61	2.420,70	2.419,99		Sim
2 MARCIO LARA ASSUNÇÃO SERVIÇOS E	145	40.665.596/0001-63	2.420,00	2.420,00	0,00	Sim

DECLASSIFICADOS

Razão Social	Num	Documento	Oferta Inicial	Oferta Final	Dif.(%)	ME
--------------	-----	-----------	----------------	--------------	---------	----

INABILITADOS

Razão Social	Num	Documento	Oferta Inicial	Oferta Final	Dif.(%)	ME
--------------	-----	-----------	----------------	--------------	---------	----

**LOTE 21 - ADJUDICADO
21 - FORNO ELETRICO 46 LITROS 1500W**

ITENS E PROPOSTAS

Item: 21 Quant.: 3 Unidade: Unidades Val. Ref.: 505,33

Descrição: FORNO ELETRICO 46 LITROS 1500W Multifuncoes: aquece, assa, tosta, doura, gratina e grelha - Seletor de temperatura de 90Â°C a 230Â°C - Timer de 60 minutos, com desligamento automatico e sinal sonoro - Funcao manter ligado - Com 2 resistencias: superior e inferior, com controle individual de temperatura para distribuir melhor o calor - Luz indicadora de funcionamento: indica que o aparelho esta funcionando - Grelha em inox deslizante com possibilidade de ajustar em 3 niveis de altura - facilita o manuseio e o acesso ao alimento - Porta de vidro temperado - Pintura interna autolimpante - Tomada: 20A (110V) - Dimensoes internas (A x L x P): 26,2 x 42 x 39,5 cm

Autor	Marca/Modelo	Valor
CINDY DENISE NOLTE - TIBAGI - ME	MULTILASER / CE025 - 46L	505,33
MARCIO LARA ASSUNÇÃO SERVIÇOS E COMÉRCIO LTDA	BRITÂNIA / BFE44P	505,00

CLASSIFICAÇÃO



MUNICÍPIO DE JAGUARIAÍVA
JAGUARIAÍVA-PR

Razão Social	Num Documento	Oferta Inicial	Oferta Final	Dif.(%)	ME
1 MARCIO LARA ASSUNÇÃO SERVIÇOS E	136 40.665.596/0001-63	505,00	505,00		Sim
2 CINDY DENISE NOLTE - TIBAGI - ME	073 29.774.483/0001-63	505,33	505,33	0,07	Sim

DECLASSIFICADOS

Razão Social	Num Documento	Oferta Inicial	Oferta Final	Dif.(%)	ME
--------------	---------------	----------------	--------------	---------	----

INABILITADOS

Razão Social	Num Documento	Oferta Inicial	Oferta Final	Dif.(%)	ME
--------------	---------------	----------------	--------------	---------	----

LOTE 22 - ADJUDICADO
22 - PROJETOR POWERLITE E20 XGA PORTATIL

ITENS E PROPOSTAS

Item: 22 Quant.: 6 Unidade: Unidades Val. Ref.: 4.363,26

Descrição: PROJETOR POWERLITE E20 XGA PORTATIL Com a avançada tecnologia 3LCD, 3.400 lumens, resolução nativa XGA (1024x768p), conectividade HDMI e ao alto-falante integrado de 5W, oferece longa vida útil de lâmpada até 12.000 horas no modo ECO, além de ter instalação conveniente e versatilidade de posicionamento, o que permite projetar facilmente a partir de todos os ângulos da sala de aula de 30" até 350". Possui conexões HDMI, D-Sub, USB e RCA para facilitar o uso.

Autor	Marca/Modelo	Valor
SJS EQUIPAMENTOS LTDA	MSE / SA-4000	4.363,00
AMIGGO BRASIL IMPORTAÇÃO EIRELI	Epson / PowerLite E20	4.363,26
AJL SOLUCOES CORPORATIVAS LTDA	epson / powerlite e20	4.363,26
DIAGRAMA TECNOLOGIA EIRELI	ACER / X1223HP	4.363,00
XPR3 COMÉRCIO DE EQUIPAMENTOS LTDA	EPSON / E20	4.363,23
ALTA FREQUENCIA COMERCIAL EIRELI	MULTILASER / PJ005	4.363,26
AS SHOP COMERCIO VAREJISTA DE ELETRONICOS LTDA	EPSON / E20	4.363,26
MARCOS FERARI LTDA	EPSON / E20	4.363,00
MARCIO LARA ASSUNÇÃO SERVIÇOS E COMÉRCIO LTDA	EPSON / E20	4.360,00

CLASSIFICAÇÃO

Razão Social	Num Documento	Oferta Inicial	Oferta Final	Dif.(%)	ME
1 ALTA FREQUENCIA COMERCIAL EIRELI	044 29.920.016/0001-02	4.363,26	3.418,00		Sim
2 DIAGRAMA TECNOLOGIA EIRELI	132 10.918.347/0002-52	4.363,00	3.420,00	0,06	Sim
3 SJS EQUIPAMENTOS LTDA	010 48.462.984/0001-59	4.363,00	3.430,00	0,29	Sim
4 AJL SOLUCOES CORPORATIVAS LTDA	149 21.423.772/0001-06	4.363,26	3.439,00	0,26	Sim
5 AMIGGO BRASIL IMPORTAÇÃO EIRELI	113 34.787.540/0003-40	4.363,26	3.510,00	2,06	Sim
6 MARCOS FERARI LTDA	012 33.008.679/0001-14	4.363,00	3.879,89	10,54	Sim
7 MARCIO LARA ASSUNÇÃO SERVIÇOS E	055 40.665.596/0001-63	4.360,00	3.879,90	0,00	Sim
8 AS SHOP COMERCIO VAREJISTA DE	024 47.308.261/0001-37	4.363,26	3.892,05	0,31	Sim
9 XPR3 COMÉRCIO DE EQUIPAMENTOS	040 35.782.776/0002-76	4.363,23	4.359,00	12,00	Sim

DECLASSIFICADOS

Razão Social	Num Documento	Oferta Inicial	Oferta Final	Dif.(%)	ME
--------------	---------------	----------------	--------------	---------	----

INABILITADOS

Razão Social	Num Documento	Oferta Inicial	Oferta Final	Dif.(%)	ME
--------------	---------------	----------------	--------------	---------	----

ju



MUNICIPIO DE JAGUARIAIVA
JAGUARIAIVA-PR

LOTE 23 - FRACASSADO
23 - DISPENSER AUTOMATICO DE SABONETE

ITENS E PROPOSTAS

Item: 23 Quant.: 1 Unidade: UNIDADE Val. Ref.: 120,38

Descrição: DISPENSER AUTOMATICO DE SABONETE - Dispensador automatico de sabonete com sensor de presença: dimensoes externas 17x11x9cm, em Plastico ABS, com capacidade para 700ml, para fixacao em parede. Alimentacao por pilhas alcalinas AA. Cor Branco.

Autor	Marca/Modelo	Valor
MARCIO LARA ASSUNÇÃO SERVIÇOS E COMÉRCIO LTDA	NOBRE / SELECTA	120,30

CLASSIFICAÇÃO

Razão Social	Num Documento	Oferta Inicial	Oferta Final	Dif.(%)	ME
--------------	---------------	----------------	--------------	---------	----

DESCLASSIFICADOS

Razão Social	Num Documento	Oferta Inicial	Oferta Final	Dif.(%)	ME
MARCIO LARA ASSUNÇÃO SERVIÇOS E	112 40.665.596/0001-63	120,30	120,30		Sim

INABILITADOS

Razão Social	Num Documento	Oferta Inicial	Oferta Final	Dif.(%)	ME
--------------	---------------	----------------	--------------	---------	----

LOTE 24 - ADJUDICADO
24 - FOCO CIRURGICO COM PEDESTAL

ITENS E PROPOSTAS

Item: 24 Quant.: 1 Unidade: UNIDADE Val. Ref.: 3.747,75

Descrição: FOCO CIRURGICO COM PEDESTAL Foco cirurgico: modelo de pedestal, com no minimo 12 luzes de LED em dois tipos de luz: Branco Frio e Branco Quente, modelo que nao esquento o ambiente, com manopla aluminio auto-clavavel. Diâmetro minimo da Cupula de 200mm. Intensidade Luminosa: 1 Cupula de 38mil Lux mais ou menos 5%(Em comparacao a iluminacao comum, a potencia e 3x maior); Temperatura da cor:3.200Â°K/ 4.200Â°K mais ou menos 200Â°K. Alimentacao:110v.

Autor	Marca/Modelo	Valor
MARCOS FERARI LTDA	DELTAFIFE / 12 LEDS	3.747,75
MARCIO LARA ASSUNÇÃO SERVIÇOS E COMÉRCIO LTDA	FOCO DL4000 / 12LEDS	3.747,00

CLASSIFICAÇÃO

Razão Social	Num Documento	Oferta Inicial	Oferta Final	Dif.(%)	ME
--------------	---------------	----------------	--------------	---------	----

1 MARCIO LARA ASSUNÇÃO SERVIÇOS E	020 40.665.596/0001-63	3.747,00	3.747,00		Sim
2 MARCOS FERARI LTDA	033 33.008.679/0001-14	3.747,75	3.747,75	0,02	Sim

DESCLASSIFICADOS

Razão Social	Num Documento	Oferta Inicial	Oferta Final	Dif.(%)	ME
--------------	---------------	----------------	--------------	---------	----

INABILITADOS

Razão Social	Num Documento	Oferta Inicial	Oferta Final	Dif.(%)	ME
--------------	---------------	----------------	--------------	---------	----

LOTE 25 - ADJUDICADO
25 - FREEZER HORIZONTAL 166L BRANCO

ITENS E PROPOSTAS

Item: 25 Quant.: 1 Unidade: UNIDADE Val. Ref.: 3.299,90



MUNICIPIO DE JAGUARIAIVA
JAGUARIAÍVA-PR

Descrição: FREEZER HORIZONTAL com 166 litros de capacidade, cor branca, dupla acao refrigerador e freezer,1 porta, sem display, 127 V. Dimensoes 66,3 cm larg. externa, 94,4 cm alt. externa, 69,0 cm prof. externa.

Autor	Marca/Modelo	Valor
SUPERAR EIRELI EPP	CONSUL / CRA30	3.299,90
SUPER FRIO EQUIPAMENTOS COMERCIAIS LTDA	GELOPAR / GHBS-220	3.200,00
BLUBRINK COMERCIO E DISTRIBUIÇÃO LTDA	ELECTROLUX / HE200	3.299,00
RB DISTRIBUIDORA E COMÉRCIO ATACADISTA DE MERCADORIAS EM GERAL LTDA	PHILCO	3.299,90
E.L.A DISTRIBUIDORA E COMERCIO	CONSUL / CHA22	3.299,90
MARCIO LARA ASSUNÇÃO SERVIÇOS E COMÉRCIO LTDA	METAL FRIO / DA170	3.299,00
DAVANTI MAQUINAS, MOVEIS E EQUIPAMENTOS INDUSTRIAIS LTDA	FRICON / HCED 216 C	3.299,90

CLASSIFICAÇÃO

Razão Social	Num Documento	Oferta Inicial	Oferta Final	Dif.(%)	ME
1 E.L.A DISTRIBUIDORA E COMERCIO	096 47.756.514/0001-35	3.299,90	2.098,97		Sim
2 RB DISTRIBUIDORA E COMÉRCIO	021 39.782.004/0001-04	3.299,90	2.161,00	2,96	Sim
3 BLUBRINK COMERCIO E DISTRIBUIÇÃO	113 49.641.267/0001-57	3.299,00	2.280,00	5,51	Sim
4 SUPER FRIO EQUIPAMENTOS	070 34.411.125/0001-26	3.200,00	2.400,00	5,26	Sim
5 DAVANTI MAQUINAS, MOVEIS E	052 44.259.236/0001-12	3.299,90	3.298,99	37,46	Sim
6 MARCIO LARA ASSUNÇÃO SERVIÇOS E	087 40.665.596/0001-63	3.299,00	3.299,00	0,00	Sim

DESCLASSIFICADOS

Razão Social	Num Documento	Oferta Inicial	Oferta Final	Dif.(%)	ME
SUPERAR EIRELI EPP	128 13.482.516/0001-61	3.299,90	2.098,96		Sim

INABILITADOS

Razão Social	Num Documento	Oferta Inicial	Oferta Final	Dif.(%)	ME
--------------	---------------	----------------	--------------	---------	----

LOTE 26 - ADJUDICADO

26 - Refrigerador com capacidade de 261 litros, lugar para verduras e legumes,

ITENS E PROPOSTAS

Item: 26 Quant.: 2 Unidade: UNIDADE Val. Ref.: 1.945,30

Descrição: Refrigerador com capacidade de 261 litros, lugar para verduras e legumes, bebidas e compartimento extra frio, cor branca, 1 porta, sem display, 127 V. Dimensoes 55 cm largura x 144 cm alt x 63,1 cm prof.

Autor	Marca/Modelo	Valor
E.L.A DISTRIBUIDORA E COMERCIO	CONSUL / CRA30	1.945,30

CLASSIFICAÇÃO

Razão Social	Num Documento	Oferta Inicial	Oferta Final	Dif.(%)	ME
1 E.L.A DISTRIBUIDORA E COMERCIO	140 47.756.514/0001-35	1.945,30	1.945,30		Sim

DESCLASSIFICADOS

Razão Social	Num Documento	Oferta Inicial	Oferta Final	Dif.(%)	ME
--------------	---------------	----------------	--------------	---------	----

INABILITADOS

Razão Social	Num Documento	Oferta Inicial	Oferta Final	Dif.(%)	ME
--------------	---------------	----------------	--------------	---------	----

LOTE 27 - ADJUDICADO

27 - MESA DE REUNIAO RETANGULAR C/ TAMPO EM MADEIRA AGLOMERADA 25mm

Handwritten signature



**MUNICIPIO DE JAGUARIAIVA
JAGUARIAÍVA-PR**

ITENS E PROPOSTAS

Item: 27 Quant.: 1 Unidade: UNIDADE Val. Ref.: 676,91

Descrição: MESA DE REUNIAO RETANGULAR C/ TAMPO EM MADEIRA AGLOMERADA 25mm revestida em laminado melaminico em uma das cores branca/cinza/bege, c/ bordas em PVC. Superficies lisas, duradoras e de facil limpeza e desinfeccao. Painel frontal em madeira aglomerada. Medida aproximada: 200 x 90 cm. Acabamentos arredondados. Garantia de 1 (um) ano. ABNT.

Autor	Marca/Modelo	Valor
RB DISTRIBUIDORA E COMÉRCIO ATACADISTA DE MERCADORIAS EM GERAL LTDA	REGIANI MOVEIS	676,91

CLASSIFICAÇÃO

Razão Social	Num Documento	Oferta Inicial	Oferta Final	Dif.(%)	ME
1 RB DISTRIBUIDORA E COMÉRCIO	073 39.782.004/0001-04	676,91	676,91		Sim

DESCLASSIFICADOS

Razão Social	Num Documento	Oferta Inicial	Oferta Final	Dif.(%)	ME
---------------------	----------------------	-----------------------	---------------------	----------------	-----------

INABILITADOS

Razão Social	Num Documento	Oferta Inicial	Oferta Final	Dif.(%)	ME
---------------------	----------------------	-----------------------	---------------------	----------------	-----------

LOTE 28 - ADJUDICADO

28 - Esfigmomanometro aneroide portatil adulto

ITENS E PROPOSTAS

Item: 28 Quant.: 18 Unidade: UNIDADE Val. Ref.: 333,93

Descrição: Esfigmomanometro aneroide portatil adulto Esfigmomanometro aneroide portatil adulto, o equipamento deve possuir as minimas caracteristicas: Esfigmomanometro aneroide para adulto - montado em armacao de material plastico, envolta por amortecedor emborrachado para maior resistencia a quedas, design sem engrenagens que propicie menos partes moveis dentro do aparelho e resistencia a impactos o que permite que os aparelhos de pressao resistam a quedas e mantenham-se calibrados por muito mais tempo, garantindo leituras precisas a um custo menor por toda a vida util do aparelho, sendo capaz de atender a alta demanda de atendimento, oferecendo resultados mais precisos por muito mais tempo. Design ergonomico que permite trabalhar com mao direita ou esquerda. Manometro gira 360° para facil visualizacao. Anel de borracha para protecao. Deve obedecer aos padroes da AAMI (America Association of Medical Instrumentation) de resistencia a impactos, o que o torna mais preparado para uso diario e constante. Mantem leituras mais precisas ao longo do tempo, enquanto elimina a necessidade de calibragem e substituicao constantes. Nao deve conter costuras que podem rasgar ou desfiar, deve possuir revestimento antibacteriano para ajudar a prevenir o crescimento de fungos e bacterias, bordas sem dobras para diminuir os riscos de cortes e arranhoes e dar mais conforto ao paciente. Especificacoes Tecnicas: Manometro com anel amortecedor de borracha (com selo de aprovacao do INMETRO) faixa de medicao: 6 mmHg a 304 mmHg; Divisao de Escala: 2 mmHg; Preciso: ± 3 mmHg, devera ser resistente a desregulagem frequente, e possibilitar giro de 360° sobre seu eixo para facilitar visualizacao; Acompanha Bracadeira adulto confeccionada em nylon siliconado, de 1ª qualidade, antialergico, resistente, extremidade flexivel, impermeavel, com fechamento em presilha metalica (fecho metalico), devera conter a marca do fabricante, indicacao do tamanho da circunferencia do braco, com o comprimento total de 54 centimetros, largura de 14,5 centimetros, indicado para verificacao adequada da pressao arterial em adultos e conter indicacao do ponto correto de posicionamento sobre a arteria; Valvula - peca em metal leve, de mecanismos nas operacoes de retencao e esvaziamento do ar comprimido. Manguito: adulto, ambidestro, antialergico, livre de latex; Bolsa e pera insufladora confeccionadas em borracha especial de comprovada vedacao e resistencia, livre de

Autor	Marca/Modelo	Valor
MARCIO LARA ASSUNÇÃO SERVIÇOS E COMÉRCIO LTDA	CBEMED / BIC	333,00

CLASSIFICAÇÃO

Razão Social	Num Documento	Oferta Inicial	Oferta Final	Dif.(%)	ME
1 MARCIO LARA ASSUNÇÃO SERVIÇOS E	101 40.665.596/0001-63	333,00	333,00		Sim



MUNICÍPIO DE JAGUARIAIVA
JAGUARIAÍVA-PR

DESCLASSIFICADOS

Razão Social	Num Documento	Oferta Inicial	Oferta Final	Dif.(%)	ME
--------------	---------------	----------------	--------------	---------	----

INABILITADOS

Razão Social	Num Documento	Oferta Inicial	Oferta Final	Dif.(%)	ME
--------------	---------------	----------------	--------------	---------	----

LOTE 29 - ADJUDICADO
29 - FOGAO INDUSTRIAL 4 QUEIMADORES COM FORNO

ITENS E PROPOSTAS

Item: 29 Quant.: 2 Unidade: Unidades Val. Ref.: 1.677,59

Descrição: FOGAO INDUSTRIAL 4 QUEIMADORES COM FORNO Estrutura reforçada com acabamento em pintura a po eletrostática, com base fosfatizada; Chapa bifeteira opcional, confeccionada em ferro fundido, com dupla face, sendo um lado para grelhados e outro liso; Queimador chama dupla de alto rendimento, com 150 mm de diâmetro e/ou chama simples, com 100 mm de diâmetro, confeccionados em ferro fundido; Chama dupla nos modelos de 1, 2 e 3 queimadores; Nos modelos de 4 e 6 queimadores a disposição dos mesmos será de chama dupla frontal e simples traseira; Mesa em cantoneira sae 1020 1/8" x 3/4" em pintura a po eletrostática, com base fosfatizada; Grelhas em aco, de 292x316mm nos modelos de 1, 2 e 3 queimadores e 599x316mm nos demais, com acabamento em pintura sintética; Modelos com forno possuem porta em aco inoxidável; Pes, paineleiro e acessorios desmontaveis para facilitar transporte e armazenamento; Bandeja coletora em chapa galvanizada; Tubo distribuidor (varao) de 3/4" em pintura a po eletrostática, com base fosfatizada, possuindo tampao e entrada de gas reversivel; Registro cromado de 1/4" sendo um por queimador; CARACTERISTICAS DO FORNO Porta em aco inoxidável; Acompanha 1 grelha; Forno interno em chapa de aco galvanizado; Protecao movel do queimador esmaltado a fogo; Isolamento termico em la de rocha; Controle de chama no tubo distribuidor do fogao; ESPECIFICACOES â?ç Altura: 820mm â?ç Largura: 1025mm â?ç Profundidade: 770mm FORNO â?ç Altura interna/externa: 275mm / 440MM â?ç Largura interna/externa: 505mm / 580mm â?ç Profundidade interna/externa: 440mm / 535mm â?ç Consumo: 0,265 kg/h â?ç Potencia: 3.021 kcal/h

Autor	Marca/Modelo	Valor
49.524.857 FABIANA CAMARERO DE BARROS	MRR FOGÕES / 4B C FORNO	1.677,59
UNIFA COMERCIO DE EQUIPAMENTOS AGRO-INDUSTRIAIS LTDA	CRISTAL AÇO / 4	2.000,00
CINDY DENISE NOLTE - TIBAGI - ME	MR FOGÕES / 4 BOCAS - BAIXA PRESSÃO COM FORNO	1.677,59
MARCIO LARA ASSUNÇÃO SERVIÇOS E COMÉRCIO LTDA	CRISTAL AÇO / 4BOCAS	1.677,00
DAVANTI MAQUINAS, MOVEIS E EQUIPAMENTOS INDUSTRIAIS LTDA	MR / 400002+12023	1.677,59

CLASSIFICAÇÃO

Razão Social	Num Documento	Oferta Inicial	Oferta Final	Dif.(%)	ME
1 DAVANTI MAQUINAS, MOVEIS E	096 44.259.236/0001-12	1.677,59	1.619,85		Sim
2 MARCIO LARA ASSUNÇÃO SERVIÇOS E	095 40.665.596/0001-63	1.677,00	1.619,86	0,00	Sim
3 CINDY DENISE NOLTE - TIBAGI - ME	144 29.774.483/0001-63	1.677,59	1.664,90	2,78	Sim
4 UNIFA COMERCIO DE EQUIPAMENTOS	005 88.442.553/0001-45	2.000,00	2.000,00	20,13	Sim

DESCLASSIFICADOS

Razão Social	Num Documento	Oferta Inicial	Oferta Final	Dif.(%)	ME
--------------	---------------	----------------	--------------	---------	----

INABILITADOS

Razão Social	Num Documento	Oferta Inicial	Oferta Final	Dif.(%)	ME
49.524.857 FABIANA CAMARERO DE	139 49.524.857/0001-08	1.677,59	1.657,00		Sim

LOTE 30 - ADJUDICADO
30 - FOGAO INDUSTRIAL 6 QUEIMADORES COM FORNO

ITENS E PROPOSTAS



**MUNICIPIO DE JAGUARIAIVA
JAGUARIAÍVA-PR**

Item: 30

Quant.: 1

Unidade: Unidades

Val. Ref.: 1.901,00

Descrição: FOGAO INDUSTRIAL 6 QUEIMADORES COM FORNO Estrutura reforçada com acabamento em pintura a po eletrostatica, com base fosfatizada; Chapa bifeteira opcional, confeccionada em ferro fundido, com dupla face, sendo um lado para grelhados e outro liso; Queimador chama dupla de alto rendimento, com 150 mm de diâmetro e/ou chama simples, com 100 mm de diâmetro, confeccionados em ferro fundido; Chama dupla nos modelos de 1, 2 e 3 queimadores; Nos modelos de 4 e 6 queimadores a disposicao dos mesmos sera de chama dupla frontal e simples traseira; Mesa em cantoneira sae 1020 1/8" x 3/4" em pintura a po eletrostatica, com base fosfatizada; Grelhas em aco, de 292x316mm nos modelos de 1, 2 e 3 queimadores e 599x316mm nos demais, com acabamento em pintura sintetica; Modelos com forno possuem porta em aco inoxidavel; Pes, paineleiro e acessorios desmontaveis para facilitar transporte e armazenamento; Bandeja coletora em chapa galvanizada; Tubo distribuidor (varao) de 3/4" em pintura a po eletrostatica, com base fosfatizada, possuindo tampao e entrada de gas reversivel; Registro cromado de 1/4" sendo um por queimador; CARACTERISTICAS DO FORNO Porta em aco inoxidavel; Acompanha 1 grelha; Forno interno em chapa de aco galvanizado; Protecao movel do queimador esmaltado a fogo; Isolamento termico em la de rocha; Controle de chama no tubo distribuidor do fogao; ESPECIFICACOES â?ç Altura: 820mm â?ç Largura: 1025mm â?ç Profundidade: 770mm FORNO â?ç Altura interna/externa: 275mm / 440MM â?ç Largura interna/externa: 505mm / 580mm â?ç Profundidade interna/externa: 440mm / 535mm â?ç Consumo: 0,265 kg/h â?ç Potencia: 3.021 kcal/h

Autor	Marca/Modelo	Valor
49.524.857 FABIANA CAMARERO DE BARROS	MR FOGÕES / 6B C FORNO	1.901,00
UNIFA COMERCIO DE EQUIPAMENTOS AGRO-INDUSTRIAIS LTDA	CRISTAL AÇO / 6	2.500,00
MARCIO LARA ASSUNÇÃO SERVIÇOS E COMÉRCIO LTDA	CRISTALAÇO / 6BOCAS	1.900,00

CLASSIFICAÇÃO

Razão Social	Num	Documento	Oferta Inicial	Oferta Final	Dif.(%)	ME
1 MARCIO LARA ASSUNÇÃO SERVIÇOS E	020	40.665.596/0001-63	1.900,00	1.900,00		Sim
2 UNIFA COMERCIO DE EQUIPAMENTOS	138	88.442.553/0001-45	2.500,00	2.500,00	31,58	Sim

DECLASSIFICADOS

Razão Social	Num	Documento	Oferta Inicial	Oferta Final	Dif.(%)	ME
--------------	-----	-----------	----------------	--------------	---------	----

INABILITADOS

Razão Social	Num	Documento	Oferta Inicial	Oferta Final	Dif.(%)	ME
49.524.857 FABIANA CAMARERO DE	099	49.524.857/0001-08	1.901,00	1.890,00		Sim

**LOTE 31 - ADJUDICADO
31 - FOGAO INDUSTRIAL 2 QUEIMADORES SEM FORNO**

ITENS E PROPOSTAS

Item: 31

Quant.: 2

Unidade: Unidades

Val. Ref.: 2.380,98

Descrição: FOGAO INDUSTRIAL 2 QUEIMADORES SEM FORNO Estrutura reforçada com acabamento em pintura a po eletrostatica, com base fosfatizada; Chapa bifeteira opcional, confeccionada em ferro fundido, com dupla face, sendo um lado para grelhados e outro liso; Queimador chama dupla de alto rendimento, com 150 mm de diâmetro e/ou chama simples, com 100 mm de diâmetro, confeccionados em ferro fundido; Chama dupla nos modelos de 1, 2 e 3 queimadores; Nos modelos de 4 e 6 queimadores a disposicao dos mesmos sera de chama dupla frontal e simples traseira; Mesa em cantoneira sae 1020 1/8" x 3/4" em pintura a po eletrostatica, com base fosfatizada; Grelhas em aco, de 292x316mm nos modelos de 1, 2 e 3 queimadores e 599x316mm nos demais, com acabamento em pintura sintetica; Modelos com forno possuem porta em aco inoxidavel; Pes, paineleiro e acessorios desmontaveis para facilitar transporte e armazenamento; Bandeja coletora em chapa galvanizada; Tubo distribuidor (varao) de 3/4" em pintura a po eletrostatica, com base fosfatizada, possuindo tampao e entrada de gas reversivel; Registro cromado de 1/4" sendo um por queimador



MUNICÍPIO DE JAGUARIAIVA
JAGUARIAÍVA-PR

Autor	Marca/Modelo	Valor
49.524.857 FABIANA CAMARERO DE BARROS	MR FOGÕES / 2 B	2.380,98
SUPER FRIO EQUIPAMENTOS COMERCIAIS LTDA	VENANCIO / E2P 02 BOCAS SIMPLES	2.300,00
UNIFA COMERCIO DE EQUIPAMENTOS AGRO-INDUSTRIAS LTDA	CRISTAL AÇO / 2	2.800,00
CINDY DENISE NOLTE - TIBAGI - ME	ITAJOBÍ / 2 BOCAS - 30X30	2.380,98
MARCIO LARA ASSUNÇÃO SERVIÇOS E COMÉRCIO LTDA	CRISTALAÇO / 2BOCAS	2.380,00
DAVANTI MAQUINAS, MOVEIS E EQUIPAMENTOS INDUSTRIAIS LTDA	VIVA7 COOK / 625	2.380,98

CLASSIFICAÇÃO

Razão Social	Num	Documento	Oferta Inicial	Oferta Final	Dif.(%)	ME
1 DAVANTI MAQUINAS, MOVEIS E	123	44.259.236/0001-12	2.380,98	1.009,99		Sim
2 MARCIO LARA ASSUNÇÃO SERVIÇOS E	091	40.665.596/0001-63	2.380,00	1.010,00	0,00	Sim
3 CINDY DENISE NOLTE - TIBAGI - ME	137	29.774.483/0001-63	2.380,98	1.189,95	17,82	Sim
4 SUPER FRIO EQUIPAMENTOS	100	34.411.125/0001-26	2.300,00	2.300,00	93,29	Sim
5 UNIFA COMERCIO DE EQUIPAMENTOS	045	88.442.553/0001-45	2.800,00	2.800,00	21,74	Sim

DECLASSIFICADOS

Razão Social	Num	Documento	Oferta Inicial	Oferta Final	Dif.(%)	ME
--------------	-----	-----------	----------------	--------------	---------	----

INABILITADOS

Razão Social	Num	Documento	Oferta Inicial	Oferta Final	Dif.(%)	ME
49.524.857 FABIANA CAMARERO DE	087	49.524.857/0001-08	2.380,98	2.099,00		Sim

LOTE 32 - ADJUDICADO
32 - GELADEIRA COMERCIAL 4 PORTAS CINZA 700 L

ITENS E PROPOSTAS

Item: 32 Quant.: 1 Unidade: Unidades Val. Ref.: 6.029,03

Descrição: GELADEIRA COMERCIAL 4 PORTAS CINZA 700 L Descrição: Conservador e estocagem de alimentos e bebidas em geral. Temperatura: +2Â° a +8Â° Consumo: 178kwh/mes 100% poliuretano Prateleiras regulaveis Pes em alumínio Acabamento Pintura em Epoxi Revestimento interno galvanizado Especificação Capacidade: 700 litros Resistência no quadro de portas Refrigeração por ar forçado Controlador digital de temperatura MEDIDAS INTERNAS: FRENTE 101 X LATERAL 51 X ALTURA 200 CM. Peso: 150 Kg's

Autor	Marca/Modelo	Valor
49.524.857 FABIANA CAMARERO DE BARROS	FRILUX / RF 064E	6.029,00
BLUBRINK COMERCIO E DISTRIBUIÇÃO LTDA	KOFISA / KMCP75	6.029,00
DOMINIO COMERCIO DE EQUIPAMENTOS LTDA	FRILUX / RF-064 ESPECIAL	6.029,00
SUPERAR EIRELI EPP	KOFISA / IND. 4P INOX	6.029,03
UNIFA COMERCIO DE EQUIPAMENTOS AGRO-INDUSTRIAS LTDA	KOFISA / 700	7.000,00
MARCIO LARA ASSUNÇÃO SERVIÇOS E COMÉRCIO LTDA	FRILUX / RF0642	6.028,90

CLASSIFICAÇÃO

Razão Social	Num	Documento	Oferta Inicial	Oferta Final	Dif.(%)	ME
1 BLUBRINK COMERCIO E DISTRIBUIÇÃO	097	49.641.267/0001-57	6.029,00	5.860,00		Sim
2 DOMINIO COMERCIO DE	120	18.527.195/0001-98	6.029,00	5.999,99	2,39	Sim
3 MARCIO LARA ASSUNÇÃO SERVIÇOS E	100	40.665.596/0001-63	6.028,90	6.028,90	0,48	Sim
4 SUPERAR EIRELI EPP	069	13.482.516/0001-61	6.029,03	6.029,03	0,00	Sim

ju



**MUNICIPIO DE JAGUARIAIVA
JAGUARIAIVA-PR**

5 UNIFA COMERCIO DE EQUIPAMENTOS 126 88.442.553/0001-45 7.000,00 7.000,00 16,10 Sim

DESCLASSIFICADOS

Razão Social	Num Documento	Oferta Inicial	Oferta Final	Dif.(%)	ME
--------------	---------------	----------------	--------------	---------	----

INABILITADOS

Razão Social	Num Documento	Oferta Inicial	Oferta Final	Dif.(%)	ME
49.524.857 FABIANA CAMARERO DE	141	49.524.857/0001-08	6.029,00	5.865,00	Sim

**LOTE 33 - ADJUDICADO
33 - GELADEIRA/REFRIGERADOR FROST FREE 382L**

ITENS E PROPOSTAS

Item: 33 Quant.: 5 Unidade: UNIDADE Val. Ref.: 3.141,89

Descrição: GELADEIRA/REFRIGERADOR FROST FREE 382L Branco - 110V Tipos de geladeira Duplex Capacidade Total de Armazenamento 375 Capacidade do Refrigerador (em litros) 288 Capacidade do freezer (em litros) 94 Material/Composição Metal e plástico Consumo (Kw/h) 54 Potência (w) 110 Cor Branco Termostato Não Tipo de Degelo Frost Free Selo Procel Sim Eficiência energética A Recursos/Compartimentos Porta ovos Funções Função refrigerador Pannel Digital Controle de temperatura Sim Número de portas 2 Congelamento rápido Sim Dreno de degelo Sim Rodízios Sim Voltagem 110V Conteúdo da embalagem 1 Geladeira e 1 manual Dimensões aproximadas do produto c/ pes niveladores - cm (AxLxP) 176x62x75cm Peso aproximado do produto (Kg) 58Kg

Autor	Marca/Modelo	Valor
BLUBRINK COMERCIO E DISTRIBUIÇÃO LTDA	CONSUL / CRM44	3.141,00
SUPERAR EIRELI EPP	MIDEA / MDRT580	3.141,89
E.L.A DISTRIBUIDORA E COMERCIO	CONSUL / CRM44	3.141,89

CLASSIFICAÇÃO

Razão Social	Num Documento	Oferta Inicial	Oferta Final	Dif.(%)	ME	
1 SUPERAR EIRELI EPP	090	13.482.516/0001-61	3.141,89	2.969,99	Sim	
2 BLUBRINK COMERCIO E DISTRIBUIÇÃO	005	49.641.267/0001-57	3.141,00	2.970,00	0,00	Sim
3 E.L.A DISTRIBUIDORA E COMERCIO	078	47.756.514/0001-35	3.141,89	3.000,00	1,01	Sim

DESCLASSIFICADOS

Razão Social	Num Documento	Oferta Inicial	Oferta Final	Dif.(%)	ME
--------------	---------------	----------------	--------------	---------	----

INABILITADOS

Razão Social	Num Documento	Oferta Inicial	Oferta Final	Dif.(%)	ME
--------------	---------------	----------------	--------------	---------	----

**LOTE 34 - FRACASSADO
34 - FREEZER ELETRONICO FROST FREE VERTICAL 228L - INOX 110V**

ITENS E PROPOSTAS

Item: 34 Quant.: 3 Unidade: UNIDADE Val. Ref.: 3.097,18

Descrição: FREEZER ELETRONICO FROST FREE VERTICAL 228L - INOX 110V - -Frost Free: não precisa descongelar nunca;-Prateleiras de vidro: acesso mais fácil aos alimentos do dia a dia;- -Easy-to-open system: sistema exclusivo que facilita a abertura e reabertura da porta, sem alterar a vedação e o desempenho do freezer;-Portas reversíveis: a abertura da porta do freezer pode ser regulada para o lado que desejar;-Pes estabilizadores com rodízios e travamentos: o nivelamento do freezer fica garantido, facilitando o fechamento da porta, dando estabilidade ao produto e permitindo a remoção para limpeza local.Capacidade (lts) - 228lts Consumo (Kw/h) - 55,5 KWh/mes Cor - Inox Grades removíveis - Não Congelamento rápido - Não Dreno de degelo - Não Porta reversível - Sim Pannel eletrônico - Não Controle de temperatura - Sim Rodízios - Não Conteúdo da embalagem - 1 Freezer Eletrônico e Manual de Instruções Voltagem - 110V Dimensões aproximadas do produto - cm (AxLxP) -169,8x63,1x69,5cm Peso aproximado do produto (Kg) - 66Kg Garantia do Fornecedor - 12 meses Modelo - Frost Free



MUNICIPIO DE JAGUARIAIVA
JAGUARIAÍVA-PR

Autor	Marca/Modelo	Valor
E.L.A DISTRIBUIDORA E COMERCIO	CÔNSUL / CVU26	3.097,18

CLASSIFICAÇÃO

Razão Social	Num Documento	Oferta Inicial	Oferta Final	Dif.(%)	ME
--------------	---------------	----------------	--------------	---------	----

DESCLASSIFICADOS

Razão Social	Num Documento	Oferta Inicial	Oferta Final	Dif.(%)	ME
E.L.A DISTRIBUIDORA E COMERCIO	130 47.756.514/0001-35	3.097,18	3.097,18		Sim

INABILITADOS

Razão Social	Num Documento	Oferta Inicial	Oferta Final	Dif.(%)	ME
--------------	---------------	----------------	--------------	---------	----

LOTE 35 - FRACASSADO
35 - FREEZER 2 PORTAS 534L HORIZONTAL

ITENS E PROPOSTAS

Item: 35	Quant.: 2	Unidade: UNIDADE	Val. Ref.: 3.072,75
----------	-----------	------------------	---------------------

Descrição: FREEZER 2 PORTAS 534L HORIZONTAL Possuir controle de temperatura Tipo HorizontalPotencia (W): 110v - 160W Eficiencia energetica AGarantia do fornecedor de 12 mesesDimensoes do produto:Altura 96 cm Largura 147,3 cmProfundidade 78 cmPeso 68 kg

Autor	Marca/Modelo	Valor
49.524.857 FABIANA CAMARERO DE BARROS	GELOPAR / 532L	5.000,00

CLASSIFICAÇÃO

Razão Social	Num Documento	Oferta Inicial	Oferta Final	Dif.(%)	ME
--------------	---------------	----------------	--------------	---------	----

DESCLASSIFICADOS

Razão Social	Num Documento	Oferta Inicial	Oferta Final	Dif.(%)	ME
49.524.857 FABIANA CAMARERO DE	143 49.524.857/0001-08	5.000,00	5.000,00		Sim

INABILITADOS

Razão Social	Num Documento	Oferta Inicial	Oferta Final	Dif.(%)	ME
--------------	---------------	----------------	--------------	---------	----

LOTE 36 - ADJUDICADO
36 - BEBEDOURO INDUSTRIAL DE IOX COM 2 TORNEIRAS

ITENS E PROPOSTAS

Item: 36	Quant.: 2	Unidade: UNIDADE	Val. Ref.: 2.074,91
----------	-----------	------------------	---------------------

Descrição: BEBEDOURO INDUSTRIAL DE IOX COM 2 TORNEIRAS Bebedouro em INOX 50 litros; Com 02 (duas) torneiras. - Voltagem: 110 volts. -Dimensoes aproximadas: 1300x60x56cm - Capacidade aproximada de 100 litros/hora. Detalhamento das especificacoes: Em aco inoxidavel com torneira cromada e pia frontal em Aco inox com dreño (pingadeira removivel com grade removivel). Reservatorio de agua em aco inox com isolamento termico, isolamento termico injetado em poliuretano expandido, Serpentina interna em aco inox. Filtro com tripla filtragem: celulose, carvão ativo e celulose. Alta pressao no esguicho. Temperatura: 09 a 79C. Fabricado com compressor de Gas ecologico R140 A de baixo consumo de energia. Garantia de 01 ano. Assistencia Tecnica Nacional e Certificado pelo INMETRO.

Autor	Marca/Modelo	Valor
49.524.857 FABIANA CAMARERO DE BARROS	FRISBEL / 50L	3.000,00
SUPER FRIO EQUIPAMENTOS COMERCIAIS LTDA	KNOX / 50 LTS	2.020,00
SP DRONES	NARDIN / BIXBP50	2.074,91
SUPERAR EIRELI EPP	KNOX / KX05	2.074,91



MUNICIPIO DE JAGUARIAIVA
JAGUARIAÍVA-PR

CLASSIFICAÇÃO

Razão Social	Num	Documento	Oferta Inicial	Oferta Final	Dif.(%)	ME
1 SUPERAR EIRELI EPP	097	13.482.516/0001-61	2.074,91	1.929,99		Sim
2 SP DRONES	083	44.660.577/0001-03	2.074,91	1.930,00	0,00	Sim
3 SUPER FRIO EQUIPAMENTOS	076	34.411.125/0001-26	2.020,00	2.020,00	4,66	Sim

DECLASSIFICADOS

Razão Social	Num	Documento	Oferta Inicial	Oferta Final	Dif.(%)	ME
--------------	-----	-----------	----------------	--------------	---------	----

INABILITADOS

Razão Social	Num	Documento	Oferta Inicial	Oferta Final	Dif.(%)	ME
49.524.857 FABIANA CAMARERO DE	068	49.524.857/0001-08	3.000,00	2.340,00		Sim

LOTE 37 - ADJUDICADO
37 - BATEDEIRA PLANETARIA 5 L-

ITENS E PROPOSTAS

Item: 37 Quant.: 4 Unidade: UNIDADE Val. Ref.: 1.527,09

Descrição: BATEDEIRA PLANETARIA 5 L Protecao movel em chapa de aco carbono com design inovador e de maior robustez, promovendo uma maior confiabilidade e seguranca durante o manuseio do equipamento;- Controle de velocidade eletronico com 10 niveis de variacao- Potencia Motor 1000 Watts Acompanhar 3 tipos de batedores sendo eles espiral, globo e raquete;- Estrutura em aco SAE 1020- Estrutura em pintura a po eletrostatica com base fostatizada; - Cor branco/vermelho - PESO 15 kgDIMENSOES 52 Ã? 53 Ã?
31 cmVOLTAGEM:127VPossuir garantia

Autor	Marca/Modelo	Valor
MARCIO LARA ASSUNÇÃO SERVIÇOS E COMÉRCIO LTDA	TELEFUNKEN / PLANETARIUM 1000	1.525,99

CLASSIFICAÇÃO

Razão Social	Num	Documento	Oferta Inicial	Oferta Final	Dif.(%)	ME
1 MARCIO LARA ASSUNÇÃO SERVIÇOS E	012	40.665.596/0001-63	1.525,99	1.525,99		Sim

DECLASSIFICADOS

Razão Social	Num	Documento	Oferta Inicial	Oferta Final	Dif.(%)	ME
--------------	-----	-----------	----------------	--------------	---------	----

INABILITADOS

Razão Social	Num	Documento	Oferta Inicial	Oferta Final	Dif.(%)	ME
--------------	-----	-----------	----------------	--------------	---------	----

LOTE 38 - ADJUDICADO
38 - LIQUIDIFICADOR INDUSTRIAL CAPACIDADE 2L

ITENS E PROPOSTAS

Item: 38 Quant.: 6 Unidade: UNIDADE Val. Ref.: 511,97

Descrição: LIQUIDIFICADOR INDUSTRIAL CAPACIDADE 02 LITROSDimensao: 64 x 25 x 22Peso: 2,8 kgMotor e consumo: 1/2 CV e 0,75 kw/horaPotencia Nominal: 360W \ 380WUtilidade: Triturar produtos diversos com adicao de liquido.Corpo e copo confeccionado em aco inox 304

Autor	Marca/Modelo	Valor
49.524.857 FABIANA CAMARERO DE BARROS	VITHORY / 2L	511,97
CINDY DENISE NOLTE - TIBAGI - ME	KD ELETRO / LAR-2	511,97
MARCIO LARA ASSUNÇÃO SERVIÇOS E COMÉRCIO LTDA	KD ELETRO / 2L	511,00
DAVANTI MAQUINAS, MOVEIS E EQUIPAMENTOS INDUSTRIAIS LTDA	VITHORY / LQ001	511,97



MUNICIPIO DE JAGUARIAIVA
JAGUARIAIVA-PR

CLASSIFICAÇÃO

Razão Social	Num	Documento	Oferta Inicial	Oferta Final	Dif.(%)	ME
1 MARCIO LARA ASSUNÇÃO SERVIÇOS E	002	40.665.596/0001-63	511,00	448,00		Sim
2 DAVANTI MAQUINAS, MOVEIS E	112	44.259.236/0001-12	511,97	473,99	5,80	Sim
3 CINDY DENISE NOLTE - TIBAGI - ME	037	29.774.483/0001-63	511,97	502,95	6,11	Sim

DESCLASSIFICADOS

Razão Social	Num	Documento	Oferta Inicial	Oferta Final	Dif.(%)	ME
--------------	-----	-----------	----------------	--------------	---------	----

INABILITADOS

Razão Social	Num	Documento	Oferta Inicial	Oferta Final	Dif.(%)	ME
49.524.857 FABIANA CAMARERO DE	026	49.524.857/0001-08	511,97	449,00		Sim

LOTE 39 - ADJUDICADO
39 - LIQUIDIFICADOR INDUSTRIAL 1L

ITENS E PROPOSTAS

Item: 39 Quant.: 7 Unidade: UNIDADE Val. Ref.: 414,83

Descrição: LIQUIDIFICADOR INDUSTRIAL CAPACIDADE 01 LITROSDimensao: 40,5 x 21 x 19,5Peso: 2,27 kgRotacao: 18.000 rpmconsumo: 0,9 kw/horaUtilidade: Triturar produtos diversos com adicao de liquido.Corpo e copo confeccionado em aco inox 304

Autor	Marca/Modelo	Valor
MARCIO LARA ASSUNÇÃO SERVIÇOS E COMÉRCIO LTDA	KD ELETRO / 2L	414,50

CLASSIFICAÇÃO

Razão Social	Num	Documento	Oferta Inicial	Oferta Final	Dif.(%)	ME
1 MARCIO LARA ASSUNÇÃO SERVIÇOS E	101	40.665.596/0001-63	414,50	414,50		Sim

DESCLASSIFICADOS

Razão Social	Num	Documento	Oferta Inicial	Oferta Final	Dif.(%)	ME
--------------	-----	-----------	----------------	--------------	---------	----

INABILITADOS

Razão Social	Num	Documento	Oferta Inicial	Oferta Final	Dif.(%)	ME
--------------	-----	-----------	----------------	--------------	---------	----

LOTE 40 - ADJUDICADO
40 - PROCESSADOR DE ALIMENTOS INDUSTRIAL-

ITENS E PROPOSTAS

Item: 40 Quant.: 3 Unidade: UNIDADE Val. Ref.: 4.119,64

Descrição: PROCESSADOR DE ALIMENTOS INDUSTRIAL Modelo: PA-7 Potencia do Motor: 0,5CV Potencia nominal: 600 W Frequencia: 60Hz Tensao: 110 ou 220V Altura: 520.00 mm Largura: 290.00 mm Profundidade: 520.00 mm Peso Liquido: 25.10 kg Peso Bruto: 28.60 kg C. Fiscal: 84386000 Producao: 250 kg/h Rotacao do Disco: 438 rpm Diametro do Bocal MENOR: 48 mm Quais discos acompanham este produto e a descricao de cada um? - Disco Z3 - Desfiador 3 mm - Disco Z5 - Desfiador 5 mm - Disco Z8 - Desfiador 8 mm - Disco E1 - Fatiador 1 mm - Disco E3 - Fatiador 3 mm - Disco V - Ralador - Disco H7 - Desfiador quadrado 7 mm

Autor	Marca/Modelo	Valor
LUIZ RICARDO BUENO ME	Skymesen / PA7	4.119,65
49.524.857 FABIANA CAMARERO DE BARROS	SKYMPSEN / PA7	5.000,00
MARCIO LARA ASSUNÇÃO SERVIÇOS E COMÉRCIO LTDA	COPAMETAL / MPM	4.118,90
DAVANTI MAQUINAS, MOVEIS E EQUIPAMENTOS INDUSTRIAIS LTDA	BECCARO / PAB 7 DISCOS	4.119,64

je



MUNICIPIO DE JAGUARIAIVA
JAGUARIAÍVA-PR

CLASSIFICAÇÃO

Razão Social	Num	Documento	Oferta Inicial	Oferta Final	Dif.(%)	ME
1 MARCIO LARA ASSUNÇÃO SERVIÇOS E	138	40.665.596/0001-63	4.118,90	3.989,90		Sim
2 DAVANTI MAQUINAS, MOVEIS E	105	44.259.236/0001-12	4.119,64	4.039,99	1,26	Sim

DESCLASSIFICADOS

Razão Social	Num	Documento	Oferta Inicial	Oferta Final	Dif.(%)	ME
--------------	-----	-----------	----------------	--------------	---------	----

INABILITADOS

Razão Social	Num	Documento	Oferta Inicial	Oferta Final	Dif.(%)	ME
49.524.857 FABIANA CAMARERO DE	089	49.524.857/0001-08	5.000,00	3.990,00		Sim
LUIZ RICARDO BUENO ME	073	30.219.220/0001-71	4.119,65	4.119,65	3,2494	Sim

LOTE 41 - ADJUDICADO
41 - BALANCA DIGITAL PARA COZINHA

ITENS E PROPOSTAS

Item: 41 Quant.: 3 Unidade: Unidades Val. Ref.: 462,34
Descrição: BALANCA DIGITAL PARA COZINHA â?¢Medida da base de apoio: 13,50 x 13,5cmCarga maxima: 5kgBase de aco inoxTara minima 1g

Autor	Marca/Modelo	Valor
LUIZ RICARDO BUENO ME	UTIL / UTIL5	462,34
SUPER FRIO EQUIPAMENTOS COMERCIAIS LTDA	UPX / EA-15BR	460,00
UNIFA COMERCIO DE EQUIPAMENTOS AGRO-INDUSTRIAS LTDA	EURO BALANÇAS / EURO	462,34
CINDY DENISE NOLTE - TIBAGI - ME	ELETRONIC / SF-400	462,34
MARCIO LARA ASSUNÇÃO SERVIÇOS E COMÉRCIO LTDA	CLINK UNIQUE / 5K	460,00
49.524.857 FABIANA CAMARERO DE BARROS	PLANETA / 10KG	462,34

CLASSIFICAÇÃO

Razão Social	Num	Documento	Oferta Inicial	Oferta Final	Dif.(%)	ME
1 CINDY DENISE NOLTE - TIBAGI - ME	064	29.774.483/0001-63	462,34	459,95		Sim
2 MARCIO LARA ASSUNÇÃO SERVIÇOS E	022	40.665.596/0001-63	460,00	460,00	0,01	Sim
3 SUPER FRIO EQUIPAMENTOS	071	34.411.125/0001-26	460,00	460,00	0,00	Sim
4 UNIFA COMERCIO DE EQUIPAMENTOS	075	88.442.553/0001-45	462,34	462,34	0,51	Sim
5 49.524.857 FABIANA CAMARERO DE	094	49.524.857/0001-08	462,34	462,34	0,00	Sim

DESCLASSIFICADOS

Razão Social	Num	Documento	Oferta Inicial	Oferta Final	Dif.(%)	ME
--------------	-----	-----------	----------------	--------------	---------	----

INABILITADOS

Razão Social	Num	Documento	Oferta Inicial	Oferta Final	Dif.(%)	ME
LUIZ RICARDO BUENO ME	031	30.219.220/0001-71	462,34	462,34		Sim

LOTE 42 - ADJUDICADO
42 - ESPREMEDOR DE SUCO PROFISISONAL EM INOX 500W

ITENS E PROPOSTAS

Item: 42 Quant.: 5 Unidade: UNIDADE Val. Ref.: 286,05



MUNICIPIO DE JAGUARIAIVA
JAGUARIAIVA-PR

Descrição: ESPREMEDOR DE SUCO PROFISIONAL EM INOX 500W INFORMACOES TECNICAS Cor: Inox MATERIAL - CORPO: Inox ALIMENTACAO - VOLTAGEM: Bivolt Manual (Chave seletora embaixo do motor) POTENCIA: 500 Wats 1/2 HP FREQUENCIA: 50/ 60 GHZ ROTACAO: 3.545 RPM. DIMENSOES DO PRODUTO: ALTURA: 35,5 CM LARGURA: 23 CM PROFUNDIDADE: 18 CM PESO: 3.700 KG Possuir 01 Copo (suco) em PP 500 ML, 01 Peneira para copo em PP, 01 Castanha pequena em poliestireno (limao), 01 Castanha grande em poliestireno (laranja), 01 Cupula com bica, 01 Tampa em aluminio.

Autor	Marca/Modelo	Valor
LUIZ RICARDO BUENO ME	Kd Eletro / Kd Eletro500W	286,05
SUPER FRIO EQUIPAMENTOS COMERCIAIS LTDA	COLOMBO / EXTRATOR POWER 0707	280,00
RB DISTRIBUIDORA E COMÉRCIO ATACADISTA DE MERCADORIAS EM GERAL LTDA	KD ELETRO	286,05
CINDY DENISE NOLTE - TIBAGI - ME	KD ELETRO / ESI-P	286,05
MARCIO LARA ASSUNÇÃO SERVIÇOS E COMÉRCIO LTDA	KD ELETRO / ESPREMEDOR	286,00

CLASSIFICAÇÃO

Razão Social	Num	Documento	Oferta Inicial	Oferta Final	Dif.(%)	ME
1 SUPER FRIO EQUIPAMENTOS	057	34.411.125/0001-26	280,00	248,00		Sim
2 CINDY DENISE NOLTE - TIBAGI - ME	048	29.774.483/0001-63	286,05	279,85	12,84	Sim
3 RB DISTRIBUIDORA E COMÉRCIO	118	39.782.004/0001-04	286,05	279,90	0,02	Sim
4 MARCIO LARA ASSUNÇÃO SERVIÇOS E	128	40.665.596/0001-63	286,00	286,00	2,18	Sim

DESCLASSIFICADOS

Razão Social	Num	Documento	Oferta Inicial	Oferta Final	Dif.(%)	ME
LUIZ RICARDO BUENO ME	119	30.219.220/0001-71	286,05	286,05		Sim

INABILITADOS

Razão Social	Num	Documento	Oferta Inicial	Oferta Final	Dif.(%)	ME
LUIZ RICARDO BUENO ME	119	30.219.220/0001-71	286,05	286,05		Sim

LOTE 43 - ADJUDICADO
43 - BATEDEIRA PLANETARIA 750W CINZA COM TIGELA INOX 5L 127V

ITENS E PROPOSTAS

Item: 43 Quant.: 3 Unidade: UNIDADE Val. Ref.: 1.116,30
Descrição: BATEDEIRA PLANETARIA 750W CINZA COM TIGELA INOX 5L 127V INFORMACOES TECNICAS Cor preta Tigela Inox 5L Voltagem 127V 3 Batedores Altura: 33,7 cm Largura: 37,9 cm Profundidade: 22,6 cm Peso: 3,45 Kg Possuir 12 velocidades + pulse

Autor	Marca/Modelo	Valor
LUIZ RICARDO BUENO ME	Electrolux / EKM40	1.116,30
RB DISTRIBUIDORA E COMÉRCIO ATACADISTA DE MERCADORIAS EM GERAL LTDA	ELECTROLUX	1.116,30
UNIFA COMERCIO DE EQUIPAMENTOS AGRO-INDUSTRIAS LTDA	ELETROLUX / ELETROLUX	1.116,30
NEUZA WEIZANI SINKUEVITZ	Electrolux / EKM40	1.116,30
CINDY DENISE NOLTE - TIBAGI - ME	ELECTROLUX / EKM40	1.116,30
MARCIO LARA ASSUNÇÃO SERVIÇOS E COMÉRCIO LTDA	ELETROLUX / EKM40	1.115,90

CLASSIFICAÇÃO

Razão Social	Num	Documento	Oferta Inicial	Oferta Final	Dif.(%)	ME
1 MARCIO LARA ASSUNÇÃO SERVIÇOS E	056	40.665.596/0001-63	1.115,90	665,00		Sim
2 NEUZA WEIZANI SINKUEVITZ	147	44.923.685/0001-13	1.116,30	679,00	2,11	Sim



MUNICIPIO DE JAGUARIAIVA
JAGUARIAÍVA-PR

3 RB DISTRIBUIDORA E COMÉRCIO	001	39.782.004/0001-04	1.116,30	849,90	25,17	Sim
4 CINDY DENISE NOLTE - TIBAGI - ME	045	29.774.483/0001-63	1.116,30	1.104,95	30,01	Sim
5 UNIFA COMERCIO DE EQUIPAMENTOS	055	88.442.553/0001-45	1.116,30	1.116,30	1,03	Sim

DESCLASSIFICADOS

Razão Social	Num	Documento	Oferta Inicial	Oferta Final	Dif.(%)	ME
--------------	-----	-----------	----------------	--------------	---------	----

INABILITADOS

Razão Social	Num	Documento	Oferta Inicial	Oferta Final	Dif.(%)	ME
LUIZ RICARDO BUENO ME	052	30.219.220/0001-71	1.116,30	666,00		Sim

LOTE 44 - ADJUDICADO
44 - TERMOMETRO DIGITAL INTERNO/EXTERNO MAX/MIN

ITENS E PROPOSTAS

Item: 44 Quant.: 19 Unidade: UNIDADE Val. Ref.: 114,25

Descrição: TERMOMETRO DIGITAL INTERNO/EXTERNO MAX/MIN (Instrumento de medicao precisa da temperatura interna e externa assim com as suas maximas e minimas. Visor em cristal liquido de facil visualizacao. Funcao Â°C / Â°F, botao liga/desliga. Caracteristicas:Medicao precisa de temperatura interna e externa.Visor de cristal liquido de facil visualizacao.Design moderno.Leve e compacto.Marcacao da temperatura em Â°C ou em Â°F.Especificacoes:Faixa de temperatura interna: -20Â°C ~ +70Â°C.Faixa de temperatura externa: -50Â°C ~ +70Â°C.Resolucao: 0,1Â°C.Precisao: Â±1Â°C.Dimensoes: 6,4 x 8,5 x 2,2 cm.Peso: 100g.Material: Plastico PS.Cor: Branco.Comprimento do cabo: Â± 2,3m.Alimentacao: 1 pilha tipo AAA 1,5V (ja inclusa).Exemplo de Aplicacoes:Geladeira; Estufa; Freezer; Balcao Frigorifico; Ambiente; Laboratorio; Aquario; Agropecuaria (Avicultura, Suinocultura , criatorios em geral);Refrigeracao em geral; Caixa Termica; Inclui:01 Termometro digital.01 Manual de instrucoes em portugues.01 Pilha AAA 1,5V.

Autor	Marca/Modelo	Valor
AIQ FERRAMENTAS E INSTRUMENTOS LTDA EPP	INSTRUTHERM / TH-200	120,00
CINDY DENISE NOLTE - TIBAGI - ME	EXBOM / EXTERNO/INTERNO	114,25
MARCIO LARA ASSUNÇÃO SERVIÇOS E COMÉRCIO LTDA	EXBOM / FEPRO MUT-600S	114,00

CLASSIFICAÇÃO

Razão Social	Num	Documento	Oferta Inicial	Oferta Final	Dif.(%)	ME
1 MARCIO LARA ASSUNÇÃO SERVIÇOS E	099	40.665.596/0001-63	114,00	98,00		Sim
2 AIQ FERRAMENTAS E INSTRUMENTOS	049	12.134.879/0001-43	120,00	98,98	1,00	Sim
3 CINDY DENISE NOLTE - TIBAGI - ME	022	29.774.483/0001-63	114,25	113,85	15,02	Sim

DESCLASSIFICADOS

Razão Social	Num	Documento	Oferta Inicial	Oferta Final	Dif.(%)	ME
--------------	-----	-----------	----------------	--------------	---------	----

INABILITADOS

Razão Social	Num	Documento	Oferta Inicial	Oferta Final	Dif.(%)	ME
--------------	-----	-----------	----------------	--------------	---------	----

LOTE 45 - FRACASSADO
45 - TERMOMETRO DIGITAL ESPETO COM ALARME TERMOMETRO DIGITAL

ITENS E PROPOSTAS

Item: 45 Quant.: 5 Unidade: UNIDADE Val. Ref.: 37,42

JW



MUNICIPIO DE JAGUARIAIVA
JAGUARIAÍVA-PR

Descrição: TERMOMETRO DIGITAL ESPETO COM ALARME TERMOMETRO DIGITAL EM ACO INOXIDAVEL RESISTENTE A CORROSAO, COM ISOLAMENTO, COM ESCALA DE - 50Â°C A +200Â°C (Termometro pratico e preciso para medicoes multiuso, inclusive alimentos. Instrumento a prova dagua e alarme sonoro apos programacao. Haste de aco inox.Alcance lugares dificeis e tenha em pouco tempo sua temperatura, com sua ponta de aco resistente aguenta ate 300Â°C. Escala em Â°C e Â°F.Especificacoes:- Contem um termometro digital tipo espeto;- Com alarme sonoro quando atinge a temperatura desejada;- Referencias tecnicas:- escala -50+300Â°C/ -58Â°F+572Â°F;- resolucao 1Â°C;- precisao Â±1Â°C;- dimensoes do dorpo: 90mm;- dimensoes da haste: 150x4mm de diÂmetro;- material plastico ABS;- material da haste aco Inox.

Autor	Marca/Modelo	Valor
LUIZ RICARDO BUENO ME	RSA / RSA15	37,42

CLASSIFICAÇÃO

Razão Social	Num Documento	Oferta Inicial	Oferta Final	Dif.(%)	ME
--------------	---------------	----------------	--------------	---------	----

DECLASSIFICADOS

Razão Social	Num Documento	Oferta Inicial	Oferta Final	Dif.(%)	ME
--------------	---------------	----------------	--------------	---------	----

INABILITADOS

Razão Social	Num Documento	Oferta Inicial	Oferta Final	Dif.(%)	ME
LUIZ RICARDO BUENO ME	009 30.219.220/0001-71	37,42	37,42		Sim

LOTE 46 - DESERTO
46 - BANCADA DE INOX 150xmx90cmx75cm

LOTE 47 - ADJUDICADO
47 - BALCAO TERMICO SELF SERVICE 04 CUBAS

ITENS E PROPOSTAS

Item: 47	Quant.: 2	Unidade: UNIDADE	Val. Ref.: 1.778,90
----------	-----------	------------------	---------------------

Descrição: BALCAO TERMICO SELF SERVICE 04 CUBAS Construido em aco inox brilhante AISI430, cubas gastronomicas (GNs) em aco inox, estrutura tubular com pintura eletrostatica, rodizios com trava ou niveladores, protetor salivar em aco inox brilhante AISI430 e iluminacao fluorescente.Informacoes Tecnicas:Voltagem: 110v.Dimensoes Montado: 800 x 595 x 1.255 mm (C x L x A)Peso: 25 KgPotencia: 110v: 2.000wConsumo: 110v: 2,0kw/hResistencia: 110v: 2.000w

Autor	Marca/Modelo	Valor
49.524.857 FABIANA CAMARERO DE BARROS	IBET / 4 CUBAS	1.778,90
SUPER FRIO EQUIPAMENTOS COMERCIAIS LTDA	IBET / ST06L	1.770,00
MARCIO LARA ASSUNÇÃO SERVIÇOS E COMÉRCIO LTDA	SPOLU / SLP510	1.777,90

CLASSIFICAÇÃO

Razão Social	Num Documento	Oferta Inicial	Oferta Final	Dif.(%)	ME
--------------	---------------	----------------	--------------	---------	----

1 SUPER FRIO EQUIPAMENTOS	024 34.411.125/0001-26	1.770,00	1.719,00		Sim
2 MARCIO LARA ASSUNÇÃO SERVIÇOS E	055 40.665.596/0001-63	1.777,90	1.720,00	0,06	Sim

DECLASSIFICADOS

Razão Social	Num Documento	Oferta Inicial	Oferta Final	Dif.(%)	ME
--------------	---------------	----------------	--------------	---------	----

INABILITADOS

Razão Social	Num Documento	Oferta Inicial	Oferta Final	Dif.(%)	ME
49.524.857 FABIANA CAMARERO DE	115 49.524.857/0001-08	1.778,90	1.729,00		Sim

fla



MUNICÍPIO DE JAGUARIAIVA
JAGUARIAÍVA-PR

LOTE 48 - DESERTO
48 - MICRO-ONDAS BRANCO 36L 127V

LOTE 49 - ADJUDICADO
49 - PORTA PALLET INICIAL COM BANDEJA 750Kg 2,00x1,20x0,60cm

ITENS E PROPOSTAS

Item: 49 Quant.: 2 Unidade: UNIDADE Val. Ref.: 1.206,72
Descrição: PORTA PALLET INICIAL COM BANDEJA 750Kg 2,00x1,20x0,60cm Dispensa o uso de empilhadeiras, onde as mercadorias são depositadas e retiradas manualmente dos planos. Produzido em aço resistente, com capacidade de 250 kg por nível e reforço nas laterais e indicado para depósitos, estoques e exposição. Pintura eletrostática epóxi, com tratamento antibacteriano, antiferrugem, uniforme e resistente. Características Gerais: Capacidade de peso: 250 KG por nível; Quantidade de níveis: 3; Cor: Laranja. Medidas do Produto: Altura: 2,00m Largura aproximada (frente): 1,31m Largura Interna (frente): 1,20m Profundidade (lateral): 0,60m Informações da bandeja: Ideal para a exposição de produtos mais pesados. Material: Aço Carbono Laminado a Frio Pintura: Epóxi Medidas de 1 bandeja: Largura: 20 cm Altura: 3 cm Profundidade: 60 cm Acompanha: - Porta Pallet inicial Com 3 Níveis - 18 Bandejas

Autor	Marca/Modelo	Valor
MARCIO LARA ASSUNÇÃO SERVIÇOS E COMÉRCIO LTDA	AMAPÁ / MPP250	1.205,90

CLASSIFICAÇÃO

Razão Social	Num Documento	Oferta Inicial	Oferta Final	Dif.(%)	ME
1 MARCIO LARA ASSUNÇÃO SERVIÇOS E	072 40.665.596/0001-63	1.205,90	1.205,90		Sim

DECLASSIFICADOS

Razão Social	Num Documento	Oferta Inicial	Oferta Final	Dif.(%)	ME
--------------	---------------	----------------	--------------	---------	----

INABILITADOS

Razão Social	Num Documento	Oferta Inicial	Oferta Final	Dif.(%)	ME
--------------	---------------	----------------	--------------	---------	----

LOTE 50 - ADJUDICADO
50 - PORTA PALLET KIT CONTINUAÇÃO 750Kg 2,00x1,20x0,60 com 3 NÍVEIS DE BANDEJA

ITENS E PROPOSTAS

Item: 50 Quant.: 6 Unidade: UNIDADE Val. Ref.: 655,34
Descrição: PORTA PALLET KIT CONTINUAÇÃO 750Kg 2,00x1,20x0,60 com 3 NÍVEIS DE BANDEJA Dispensa o uso de empilhadeiras, onde as mercadorias são depositadas e retiradas manualmente dos planos. Produzido em aço resistente, com capacidade de 250 kg por nível e reforço nas laterais e indicado para depósitos, estoques e exposição. Pintura eletrostática epóxi, com tratamento antibacteriano, antiferrugem, uniforme e resistente. Características Gerais: Capacidade de peso: 250 KG por nível; Quantidade de níveis: 3; Cor: Laranja. Medidas Aproximadas: Altura: 2,00 m Largura aproximada (frente): 1,25 m Largura interna (frente): 1,20 m Profundidade (lateral): 60 cm Informações da bandeja: Ideal para a exposição de produtos mais pesados. Material: Aço Carbono Laminado a Frio Pintura: Epóxi Medidas de 1 bandeja: Largura: 20 cm Altura: 3 cm Profundidade: 60 cm Acompanha: - 1 Porta Pallet Continuação Com 3 Níveis - 18 Bandejas

Autor	Marca/Modelo	Valor
MARCIO LARA ASSUNÇÃO SERVIÇOS E COMÉRCIO LTDA	AMAPÁ / CONTINUAÇÃO	655,00

CLASSIFICAÇÃO

Razão Social	Num Documento	Oferta Inicial	Oferta Final	Dif.(%)	ME
1 MARCIO LARA ASSUNÇÃO SERVIÇOS E	069 40.665.596/0001-63	655,00	655,00		Sim

DECLASSIFICADOS

MUNICIPIO DE JAGUARIAIVA
JAGUARIAIVA-PR



Razão Social	Num Documento	Oferta Inicial	Oferta Final	Dif.(%)	ME
INABILITADOS					
Razão Social	Num Documento	Oferta Inicial	Oferta Final	Dif.(%)	ME

LOTE 51 - ADJUDICADO
51 - SMART PALLET COM 3 RUNNERS PRETO 1000x1200x150mm

ITENS E PROPOSTAS

Item: 51	Quant.: 10	Unidade: UNIDADE	Val. Ref.: 279,00
Descrição: SMART PALLET COM 3 RUNNERS PRETO 1000x1200x150mm superfície vazada e fabricado em Polietileno de Alta Densidade (PEAD) ou Polipropileno (PP), garantindo alta qualidade, resistencia e durabilidade. E de facil higienizacao e resistente diante de acidos, gorduras, solventes e odores.- Caracteristicas:Possuem uma vida util de 10 anos em mediaSapatas com reforco duploPossibilidade de colocar 03 almas de aco na baseFacil higienizacaoLeve e atoxico- Especificacoes Tecnicas:Dimensao: Altura: 150mmLargura: 1000mmComprimento: 1200mm Capacidade: Estatica: 3000KgDinãmica: 1500Kg			

Autor	Marca/Modelo	Valor
CINDY DENISE NOLTE - TIBAGI - ME	MALLTON DO BRASIL / PRETO - 1000X120X150MM	279,00

CLASSIFICAÇÃO

Razão Social	Num Documento	Oferta Inicial	Oferta Final	Dif.(%)	ME
1 CINDY DENISE NOLTE - TIBAGI - ME	039 29.774.483/0001-63	279,00	279,00		Sim

DESCCLASSIFICADOS

Razão Social	Num Documento	Oferta Inicial	Oferta Final	Dif.(%)	ME
--------------	---------------	----------------	--------------	---------	----

INABILITADOS

Razão Social	Num Documento	Oferta Inicial	Oferta Final	Dif.(%)	ME
--------------	---------------	----------------	--------------	---------	----

LOTE 52 - ADJUDICADO
52 - PALETEIRA HIDRAULICA MANUAL COM RODA SIMPLES 2T 685mm

ITENS E PROPOSTAS

Item: 52	Quant.: 1	Unidade: UNIDADE	Val. Ref.: 1.864,72
Descrição: PALETEIRA HIDRAULICA MANUAL COM RODA SIMPLES 2T 685mm Caracteristicas tecnicas:- Elevacao maxima: 115 mm;- Comprimento do garfo: 1150 mm;- Altura total (cabo): 1160 mm;- Altura minima: 75 mm;- Altura do solo ate a base: 22 mm;- Comprimento total: 1520 mm;- Raio do giro: 1265 mm;- Largura minima do corredor: 1720 mm;- Largura: 685 mm;- Capacidade: 2 toneladas.Garantia minima de 6 meses			

Autor	Marca/Modelo	Valor
LUIZ RICARDO BUENO ME	Worker / PHDW205	1.864,72
MARCIO LARA ASSUNÇÃO SERVIÇOS E COMÉRCIO LTDA	WORKER / 2T	1.864,00
KTEC MAQUINAS E FERRAMENTAS LTDA	MENEGOTTI / MPT2T	1.864,72

CLASSIFICAÇÃO

Razão Social	Num Documento	Oferta Inicial	Oferta Final	Dif.(%)	ME
1 MARCIO LARA ASSUNÇÃO SERVIÇOS E	129 40.665.596/0001-63	1.864,00	1.864,00		Sim
2 KTEC MAQUINAS E FERRAMENTAS	038 11.203.071/0001-08	1.864,72	1.864,72	0,04	Sim

DESCCLASSIFICADOS

Razão Social	Num Documento	Oferta Inicial	Oferta Final	Dif.(%)	ME
--------------	---------------	----------------	--------------	---------	----

INABILITADOS

Handwritten signature



**MUNICIPIO DE JAGUARIAIVA
JAGUARIAIVA-PR**

Razão Social	Num Documento	Oferta Inicial	Oferta Final	Dif.(%)	ME
LUIZ RICARDO BUENO ME	130 30.219.220/0001-71	1.864,72	1.864,72		Sim

**LOTE 53 - ADJUDICADO
53 - CARRINHO PLATAFORMA EM ACO METALICO 600Kg**

ITENS E PROPOSTAS

Item: 53 Quant.: 1 Unidade: UNIDADE Val. Ref.: 1.517,57

Descrição: CARRINHO PLATAFORMA EM ACO METALICO 600Kg Equipamento perfeito para transporte de cargas pesadas em diversos ambientes. Com capacidade para suportar ate 600kg, sua estrutura em aco metalico garante resistencia e durabilidade, alem de contar com quatro rodas para facilitar o deslocamento.Especificacao tecnica:- Pode ser desmontavel;- Sua estrutura e reforcada e possui rodas com rolamento que melhoram a mobilidade;- Os pneus sao super resistentes ao impacto e atritos;- Material e galvanizado e conta com pintura eletrostatica;- Conta com cabo "T" que e uma quinta roda que proporciona maior controle na direcao e no freio.- Possui 4 rodas com roletes, sendo 2 fixas e 2 giratorias.- Capacidade de carga: 600kg-Tipo de assoalho: metalico-Plataforma: 1500 x 800 mm-Altura da Plataforma: 400 mm-Altura do cabo: 1000 mm-Material da estrutura: aco carbono-Peso: 54kgGarantia minima de 6 meses

Autor	Marca/Modelo	Valor
LUIZ RICARDO BUENO ME	HORBACH / HORBACH-291	1.517,57
KTEC MAQUINAS E FERRAMENTAS LTDA	LYNUS / MP-600	1.517,57
MARCIO LARA ASSUNÇÃO SERVIÇOS E COMÉRCIO LTDA	WORKER / 59064	1.517,00

CLASSIFICAÇÃO

Razão Social	Num Documento	Oferta Inicial	Oferta Final	Dif.(%)	ME
1 MARCIO LARA ASSUNÇÃO SERVIÇOS E	031 40.665.596/0001-63	1.517,00	1.517,00		Sim
2 KTEC MAQUINAS E FERRAMENTAS	110 11.203.071/0001-08	1.517,57	1.517,57	0,04	Sim

DESCCLASSIFICADOS

Razão Social	Num Documento	Oferta Inicial	Oferta Final	Dif.(%)	ME
--------------	---------------	----------------	--------------	---------	----

INABILITADOS

Razão Social	Num Documento	Oferta Inicial	Oferta Final	Dif.(%)	ME
LUIZ RICARDO BUENO ME	081 30.219.220/0001-71	1.517,57	1.517,57		Sim

**LOTE 54 - ADJUDICADO
54 - ROCADEIRA A GASOLINA 62cc**

ITENS E PROPOSTAS

Item: 54 Quant.: 1 Unidade: UNIDADE Val. Ref.: 1.046,37

Descrição: ROCADEIRA A GASOLINA 62cc Possuir duas funcoes 1a - Cortador de Nylon;2a - Cortador de 3 pontas.Especificacoes: Motor: 2 tempos de 62 cc;Mistura do combustivel: Gasolina comum + oleo de motor de 2 tempos na proporcao 25:1;Potencia: 2.17 HP;Rotacao Maxima: 12.000 RPM;Filtro de ar: duplo;Partida: Manual Retratil leve;Tipo de ignacao: CDI (eletronica);Tanque de Combustivel: 1,2 Litros;Autonomia: 150 minutos;Peso total: 9,4Kg;Diãmetro de corte com nylon: 44 cm;Haste: ajustavel e ergonomica toda em Alumínio Cromado Anticorrosivo;Facil Manutencao.Itens Inclusos: 1 Motor da Rocadeira 62cc a gasolina;1 Cortador de Nylon;1 Lãçmina de 3 pontas;1 Jogo de chaves para montagem e desmontagem;1 manual em portugues;1 Protetor de grama;1 Galao medidor para mistura de combustivel;1 Um guidao ajustavel;1 Haste; 1 Cinta (alca);1 Oleo 500ml lubrificante para motores 2 tempos Stihl;Possuir Garantia de 12 meses apartir da compra.



MUNICIPIO DE JAGUARIAIVA
JAGUARIAÍVA-PR

Autor	Marca/Modelo	Valor
LUIZ RICARDO BUENO ME	Nakan / Nakan-Branca	1.043,35
SJS EQUIPAMENTOS LTDA	VULCAN / VR620H	1.046,00
NEUZA WEIZANI SINKUEVITZ	T-Maker / 62cc	1.046,37
MARCIO LARA ASSUNÇÃO SERVIÇOS E COMÉRCIO LTDA	NAKASAKI / NK630	1.046,00
KTEC MAQUINAS E FERRAMENTAS LTDA	TOYAMA / TBC-63	1.295,00

CLASSIFICAÇÃO

Razão Social	Num Documento	Oferta Inicial	Oferta Final	Dif.(%)	ME
1 MARCIO LARA ASSUNÇÃO SERVIÇOS E	094 40.665.596/0001-63	1.046,00	762,90		Sim
2 SJS EQUIPAMENTOS LTDA	111 48.462.984/0001-59	1.046,00	995,00	30,42	Sim
3 NEUZA WEIZANI SINKUEVITZ	016 44.923.685/0001-13	1.046,37	996,00	0,10	Sim
4 KTEC MAQUINAS E FERRAMENTAS	056 11.203.071/0001-08	1.295,00	1.295,00	30,02	Sim

DESCCLASSIFICADOS

Razão Social	Num Documento	Oferta Inicial	Oferta Final	Dif.(%)	ME
--------------	---------------	----------------	--------------	---------	----

INABILITADOS

Razão Social	Num Documento	Oferta Inicial	Oferta Final	Dif.(%)	ME
LUIZ RICARDO BUENO ME	065 30.219.220/0001-71	1.043,35	1.043,35		Sim

LOTE 55 - ADJUDICADO
55 - FIO DE NYLON P/ RPCADEIRA a RL C 200m

ITENS E PROPOSTAS

Item: 55 Quant.: 2 Unidade: UNIDADE Val. Ref.: 165,15

Descrição: FIO DE NYLON P/ RPCADEIRA a RL C 200m Bobina de linha de nylon para rocadeira, fio de corte quadrada para maquina de cortar grama a gasolina .Fio de nylon quadrado 3mm, rolo total medindo 200m

Autor	Marca/Modelo	Valor
KTEC MAQUINAS E FERRAMENTAS LTDA	TOYAMA / 1301-024	165,15
MARCIO LARA ASSUNÇÃO SERVIÇOS E COMÉRCIO LTDA	KALA / 3MM	165,00

CLASSIFICAÇÃO

Razão Social	Num Documento	Oferta Inicial	Oferta Final	Dif.(%)	ME
1 MARCIO LARA ASSUNÇÃO SERVIÇOS E	025 40.665.596/0001-63	165,00	165,00		Sim
2 KTEC MAQUINAS E FERRAMENTAS	022 11.203.071/0001-08	165,15	165,15	0,09	Sim

DESCCLASSIFICADOS

Razão Social	Num Documento	Oferta Inicial	Oferta Final	Dif.(%)	ME
--------------	---------------	----------------	--------------	---------	----

INABILITADOS

Razão Social	Num Documento	Oferta Inicial	Oferta Final	Dif.(%)	ME
--------------	---------------	----------------	--------------	---------	----

LOTE 56 - FRACASSADO
56 - ESCADA EM ALUMINIO COM 5 DEGRAUS

ITENS E PROPOSTAS

Item: 56 Quant.: 3 Unidade: UNIDADE Val. Ref.: 136,42



MUNICIPIO DE JAGUARIAIVA
JAGUARIAIVA-PR

Descrição: ESCADA EM ALUMINIO COM 5 DEGRAUS Escada de aluminio de liga especial, super resistente com degraus e sapatas antiderrapantes. Trava de segurança em aluminio com articulacao lateral e sistema de sustentacao traseira em X.Especificacoes Tecnicas:Suporta: ate 120kgDegraus: 5Altura: Aberta: 156cmFechada: 169cmPatamar: 110cmPes antiderrapantesFita de segurança e travamento automatico

Autor	Marca/Modelo	Valor
KTEC MAQUINAS E FERRAMENTAS LTDA	MOR / 5103	208,65

CLASSIFICAÇÃO

Razão Social	Num Documento	Oferta Inicial	Oferta Final	Dif.(%)	ME
--------------	---------------	----------------	--------------	---------	----

DESCLASSIFICADOS

Razão Social	Num Documento	Oferta Inicial	Oferta Final	Dif.(%)	ME
KTEC MAQUINAS E FERRAMENTAS	087 11.203.071/0001-08	208,65	208,65		Sim

INABILITADOS

Razão Social	Num Documento	Oferta Inicial	Oferta Final	Dif.(%)	ME
--------------	---------------	----------------	--------------	---------	----

LOTE 57 - FRACASSADO
57 - ESCALA ARTICULADA MULTIFUNCIONAL 4x4 EM ALUMINIO

ITENS E PROPOSTAS

Item: 57	Quant.: 1	Unidade: UNIDADE	Val. Ref.: 523,77
----------	-----------	------------------	-------------------

Descrição: ESCALA ARTICULADA MULTIFUNCIONAL 4x4 EM ALUMINIO Possui Sapatas Emborrachadas e Abauladas Seus Degraus Sao Largos e Possuem Ranhuras Antiderrapantes.Sua Estrutura e Em Aluminio Com Dobradicas Em Aco, a Escada Articulada Multifuncional 4x4 em Aluminio Possui 4 partes com 4 degraus, Atingindo a Altura de 4,71m Totalmente Estendida.Especificacoes Tecnicas:Material: AluminioDegraus: 16 (4x4 - 4 partes com 4 degraus)Altura: 28cmLargura: 37,20cmComprimento: 1,25mPeso (kg): 17,69Suporte de Carga: 150kgFormas de Uso: 8 posicoesMedidas:Posicao 1: (C) 70,5cm x (L) 13cm x (A) 4,71m - Altura EstendidaPosicao 2: (C) 70,5cm x (L) 1,31m x (A) 3,42mPosicao 3: (C) 70,5cm x (L) 1,58cm x (A) 3,33mPosicao 4: (C) 37,8cm x (L) 28cm x (A) 1,26mPosicao 5: (C) 70,5cm x (L) 1,71m x (A) 1,20mPosicao 6: (C) 70,5cm x (L) 1,58m x (A) 2,27m - Altura Pintor (A)Posicao 7: (C) 70,5cm x (L) 3,00m x (A) 1,25m - Altura AndaimePosicao 8: (C) 70,5cm x (L) 3,86cm x (A) 1,25m

Autor	Marca/Modelo	Valor
KTEC MAQUINAS E FERRAMENTAS LTDA	MOR / 4X4	653,00

CLASSIFICAÇÃO

Razão Social	Num Documento	Oferta Inicial	Oferta Final	Dif.(%)	ME
--------------	---------------	----------------	--------------	---------	----

DESCLASSIFICADOS

Razão Social	Num Documento	Oferta Inicial	Oferta Final	Dif.(%)	ME
KTEC MAQUINAS E FERRAMENTAS	144 11.203.071/0001-08	653,00	653,00		Sim

INABILITADOS

Razão Social	Num Documento	Oferta Inicial	Oferta Final	Dif.(%)	ME
--------------	---------------	----------------	--------------	---------	----

LOTE 58 - ADJUDICADO
58 - REGULADOR GAS COM MANOMETRO SAIDA 1/2 1Kg BOTIJAO P13

ITENS E PROPOSTAS

Item: 58	Quant.: 25	Unidade: UNIDADE	Val. Ref.: 67,25
----------	------------	------------------	------------------

Descrição: REGULADOR GAS COM MANOMETRO SAIDA 1/2 1Kg BOTIJAO P13 Caracteristicas:Pressao de entrada: 69 a 686 kPa.Pressao de saida: 2,1 a 3,2 kPa.Vazao: 1,0 kg/h GLP.Conexao de saida: Rosca 1/2 Materiais utilizados: zamac, aluminio, aco, latao e borracha



MUNICÍPIO DE JAGUARIAIVA
JAGUARIAÍVA-PR

Autor	Marca/Modelo	Valor
MARCIO LARA ASSUNÇÃO SERVIÇOS E COMÉRCIO LTDA	IMAR / REGULADOR	67,10

CLASSIFICAÇÃO

Razão Social	Num Documento	Oferta Inicial	Oferta Final	Dif.(%)	ME
1 MARCIO LARA ASSUNÇÃO SERVIÇOS E	133 40.665.596/0001-63	67,10	67,10		Sim

DECLASSIFICADOS

Razão Social	Num Documento	Oferta Inicial	Oferta Final	Dif.(%)	ME
--------------	---------------	----------------	--------------	---------	----

INABILITADOS

Razão Social	Num Documento	Oferta Inicial	Oferta Final	Dif.(%)	ME
--------------	---------------	----------------	--------------	---------	----

LOTE 59 - ADJUDICADO
59 - MANGUEIRA P/ GAS 1,20m com 2 BRACADEIRAS

ITENS E PROPOSTAS

Item: 59	Quant.: 25	Unidade: UNIDADE	Val. Ref.: 29,11
Descrição: MANGUEIRA P/ GAS 1,20m com 2 BRACADEIRAS Composicao: Mangueira em PVC flexivel trancada com fio de poliester entre camadasAcompanha: 2 BracadeirasParede 3,9 a 4,9 mmPressao de Trabalho 2,8kPaDiãmetro 10,0±0,3mmDimensao: 1,20mPeso com Embalagem: 301g			

Autor	Marca/Modelo	Valor
MARCIO LARA ASSUNÇÃO SERVIÇOS E COMÉRCIO LTDA	PLASBOHON / MANGUEIRA	29,00

CLASSIFICAÇÃO

Razão Social	Num Documento	Oferta Inicial	Oferta Final	Dif.(%)	ME
1 MARCIO LARA ASSUNÇÃO SERVIÇOS E	128 40.665.596/0001-63	29,00	29,00		Sim

DECLASSIFICADOS

Razão Social	Num Documento	Oferta Inicial	Oferta Final	Dif.(%)	ME
--------------	---------------	----------------	--------------	---------	----

INABILITADOS

Razão Social	Num Documento	Oferta Inicial	Oferta Final	Dif.(%)	ME
--------------	---------------	----------------	--------------	---------	----

LOTE 60 - ADJUDICADO
60 - SERRA MARMORE A SECO 4.3/8 pol 1.300W com 2 DISCOS

ITENS E PROPOSTAS

Item: 60	Quant.: 1	Unidade: UNIDADE	Val. Ref.: 377,92
Descrição: SERRA MARMORE A SECO 4.3/8 pol 1.300W com 2 DISCOS Especificacoes Tecnicas Minimas:- Tensao: 110V- Potencia: 1.300W- Capacidade maxima de corte: 32mm- Diãmetro do disco: 4.3/8" (110mm)- Diãmetro do furo: 20mm- Espessura maximo do disco: 2mm- Rotacoes por minuto : 13.000min-1- Peso: 2,9kg- Frequencia: 50Hz/60HzAcompanhar: - Chave da trava do eixo- Chave hexagonal- 02 Discos segmentadosGarantia de 12 meses			

Autor	Marca/Modelo	Valor
GESSICA ZARZEKA OLIVO	GAMMA / GAMMA	377,92
CINDY DENISE NOLTE - TIBAGI - ME	FORTGPRO / FG0004FEAB	377,92
MARCIO LARA ASSUNÇÃO SERVIÇOS E COMÉRCIO LTDA	WORKER / SERRA	377,50
KTEC MAQUINAS E FERRAMENTAS LTDA	MAKITA / 4100NH32X2	495,00

CLASSIFICAÇÃO



MUNICIPIO DE JAGUARIAIVA
JAGUARIAÍVA-PR

Razão Social	Num Documento	Oferta Inicial	Oferta Final	Dif.(%)	ME
1 GESSICA ZARZEKA OLIVO	066 97.541.831/0001-02	377,92	377,49		Sim
2 MARCIO LARA ASSUNÇÃO SERVIÇOS E	075 40.665.596/0001-63	377,50	377,50	0,00	Sim
3 CINDY DENISE NOLTE - TIBAGI - ME	117 29.774.483/0001-63	377,92	377,92	0,11	Sim
4 KTEC MAQUINAS E FERRAMENTAS	070 11.203.071/0001-08	495,00	495,00	30,98	Sim

DESCLASSIFICADOS

Razão Social	Num Documento	Oferta Inicial	Oferta Final	Dif.(%)	ME
--------------	---------------	----------------	--------------	---------	----

INABILITADOS

Razão Social	Num Documento	Oferta Inicial	Oferta Final	Dif.(%)	ME
--------------	---------------	----------------	--------------	---------	----

LOTE 61 - ADJUDICADO
61 - SERRA CIRCULAR PARA MADEIRA 7.1/4" 1.400W

ITENS E PROPOSTAS

Item: 61 Quant.: 1 Unidade: UNIDADE Val. Ref.: 632,70

Descrição: SERRA CIRCULAR PARA MADEIRA 7.1/4" 1.400W Especificacoes Tecnicas Minimais:- Aceleracao Transmitida nas Maos/Bracos do Operador AH-4,73 m/s²; - Ângulo De Inclinação Da Base: 45°;- Capacidade de Corte 45°:50 mm; 90°:62 mm;- Diâmetro da Serra Indicada 7.1/4" - 185 mm;- Frequencia 50/60Hz;- Incerteza k (m/s²) Transmitida nas maos/bracos do operador: k (m/s²) - 1.5m/s²; - Peso: 5,1 Kg;Tensao (V): 127V- Para Lâminas com Furo de 20 mm;- Potencia (W) 1.400W;- Rotacao (rpm) 5.000/min.Segue norma: ABNT NBR IEC 60745-1 e ABNT NBR IEC 60745-2-5.Garantia de 12 mesesAcompanhar :01 Punho Auxiliar;01 Guia de Corte Lateral;01 Chave Tipo "T";01 Lâmina de Serra Circular.

Autor	Marca/Modelo	Valor
GESSICA ZARZEKA OLIVO	WAP / WAP	632,70
KTEC MAQUINAS E FERRAMENTAS LTDA	SKILL / F0125402AB	675,00
CINDY DENISE NOLTE - TIBAGI - ME	BLACK DECKER / CS1004	632,70
MARCIO LARA ASSUNÇÃO SERVIÇOS E COMÉRCIO LTDA	WORKER / SERRA C	632,00

CLASSIFICAÇÃO

Razão Social	Num Documento	Oferta Inicial	Oferta Final	Dif.(%)	ME
1 GESSICA ZARZEKA OLIVO	034 97.541.831/0001-02	632,70	631,94		Sim
2 CINDY DENISE NOLTE - TIBAGI - ME	101 29.774.483/0001-63	632,70	631,95	0,00	Sim
3 MARCIO LARA ASSUNÇÃO SERVIÇOS E	100 40.665.596/0001-63	632,00	632,00	0,01	Sim
4 KTEC MAQUINAS E FERRAMENTAS	125 11.203.071/0001-08	675,00	675,00	6,80	Sim

DESCLASSIFICADOS

Razão Social	Num Documento	Oferta Inicial	Oferta Final	Dif.(%)	ME
--------------	---------------	----------------	--------------	---------	----

INABILITADOS

Razão Social	Num Documento	Oferta Inicial	Oferta Final	Dif.(%)	ME
--------------	---------------	----------------	--------------	---------	----

LOTE 62 - ADJUDICADO
62 - FURADEIRA IMPACTO PROFISSIONAL GSB 16 RE 220V 850W 1/2 13Mm 3250Rpm

ITENS E PROPOSTAS

Item: 62 Quant.: 1 Unidade: UNIDADE Val. Ref.: 385,48



MUNICÍPIO DE JAGUARIAIVA
JAGUARIAÍVA-PR

Descrição: FURADEIRA IMPACTO PROFISSIONAL GSB 16 RE 220V 850W 1/2 13Mm 3250Rpm ESPECIFICACOES TECNICAS MINIMAS:Furadeira Tipo: ImpactoModelo: ProfissionalTensao(V): 110VPotencia(W): 850WMandril: 1/2 (13Mm)Rotacao: 3250RpmPeso: 1,8 KgPotencia nominal absorvida: 850 WNÂ° de rotacoes em vazio, 1Â° velocidade: 0 - 3.250 r.p.m.NÂ° max. de impactos em vazio: 0 - 48.500 i.p.m.Torque nominal: 2,1 NmAmplitude de aperto, min./max.: 1,5 - 13 mmFaixa de perfuracaoDiâmetro de perfuracao em concreto: 16 mmDiâmetro de perfuracao em madeira: 25 mmDiâmetro de perfuracao em aco: 12 mmGarantia de 12 mesesAcompanhar:01 - Empunhadura adicional01 - Chave de mandril01 - Limitador de profundidade01 - Manual- 3 Brocas Madeira: 5, 6, 8mm- 3 Brocas para Concreto: 5, 6, 8mm

Autor	Marca/Modelo	Valor
GESSICA ZARZEKA OLIVO	GAMMA / GAMMA	385,48
MARCIO LARA ASSUNÇÃO SERVIÇOS E COMÉRCIO LTDA	DEKO / DKID13G90	385,00
KTEC MAQUINAS E FERRAMENTAS LTDA	BOSCH / GSB16RE	600,00

CLASSIFICAÇÃO

Razão Social	Num Documento	Oferta Inicial	Oferta Final	Dif.(%)	ME
1 GESSICA ZARZEKA OLIVO	138 97.541.831/0001-02	385,48	384,99		Sim
2 MARCIO LARA ASSUNÇÃO SERVIÇOS E	124 40.665.596/0001-63	385,00	385,00	0,00	Sim
3 KTEC MAQUINAS E FERRAMENTAS	133 11.203.071/0001-08	600,00	600,00	55,84	Sim

DESCLASSIFICADOS

Razão Social	Num Documento	Oferta Inicial	Oferta Final	Dif.(%)	ME
--------------	---------------	----------------	--------------	---------	----

INABILITADOS

Razão Social	Num Documento	Oferta Inicial	Oferta Final	Dif.(%)	ME
--------------	---------------	----------------	--------------	---------	----

LOTE 63 - ADJUDICADO
63 - JOGO DE FERRAMENTAS C 110 PC

ITENS E PROPOSTAS

Item: 63 Quant.: 1 Unidade: UNIDADE Val. Ref.: 471,28

Descrição: JOGO DE FERRAMENTAS C 110 PC CaracteristicasEspecificacoes Tecnicas:Jogo de soquetes com encaixe de 1/2" e composto por 22 pecas produzidas em aco cromo-vanadio. Indicado para apertar e desapertar parafusos e porcas sextavadas, combinados com outras ferramentas manuais.Acompanha caixa para acondicionamento com as medidas dos soquetes gravadas nos berços, facilitando o armazenamento e organizacao das pecas, proporcionando praticidade durante o uso. Inclui pecas com medidas mais comuns e uteis para aplicacoes automotivas.Aplicacao Ideal para aplicacoes automotivas.Itens Inclusos01 Jogo de Ferramentas com 110 pecas05 Chaves de Fenda01 Alicate corte diagonal 6"01 Alicate meia-cana 8"01 Alicate bomba d'agua 10"02 Chaves de Fenda: 5,5 x 75mm, 6,5 x 100mm02 Chaves Fenda Cruzada: nÂ°1 x 75mm, nÂ°2 x 100mm11 Chaves combinadas: 8, 9, 10, 11, 12, 13, 14, 15, 17, 18, 19mm08 Chaves hexagonais: 1,5, 2, 2,5, 3, 4, 5, 5,5, 6mmSoquetes e acessorios 1/2"15 Soquetes: 10, 11, 12, 13, 14, 15, 17, 18, 19, 20, 21, 22, 23, 24, 27mm02 Soquete de vela: 16, 21mm01 Catraca e extensao 5"01 Junta universal e cabo T 10"12 Soquetes e acessorios 1/4": 4, 5, 6, 7, 8, 9, 10, 11, 12, 13, 14mm01 Catraca e extensao 2"01 Extensao flexivel 6"01 Junta universal 6"07 Bits pontas Fenda: 2 x 3,5, 2 x 4, 5,5, 6,5, 8mm03 Bits pontas quadradas: S1, S2, S308 Bits pontas fenda cruzada: 2 x nÂ°0, 2 x nÂ°1, 2 x nÂ°2, 2 x nÂ°3, 2 x adaptador07 Bits pontas Hexalobular: T10, T15, T20, T25, T27, T30, T4003 Bits pontas Pozi Drive: PZ1, PZ2, PZ304 Bits pontas Tri-Wing: 1, 2, 3, 406 Bits pontas hexagonais: 2, 3, 4, 5, 6, 701 Maleta termoplasticaDimensoesDimensoes (A x L x C): 79 x 43 x 9mmPeso: 7,34 kgGarantia06 meses

Autor	Marca/Modelo	Valor
MARCIO LARA ASSUNÇÃO SERVIÇOS E COMÉRCIO LTDA	WORKER / 110PECAS	471,00
KTEC MAQUINAS E FERRAMENTAS LTDA	NOVE54 / 3599110106	471,28

CLASSIFICAÇÃO



**MUNICÍPIO DE JAGUARIAÍVA
JAGUARIAÍVA-PR**

Razão Social	Num	Documento	Oferta Inicial	Oferta Final	Dif.(%)	ME
1 MARCIO LARA ASSUNÇÃO SERVIÇOS E	043	40.665.596/0001-63	471,00	471,00		Sim
2 KTEC MAQUINAS E FERRAMENTAS	056	11.203.071/0001-08	471,28	471,28	0,06	Sim

DECLASSIFICADOS

Razão Social	Num	Documento	Oferta Inicial	Oferta Final	Dif.(%)	ME
--------------	-----	-----------	----------------	--------------	---------	----

INABILITADOS

Razão Social	Num	Documento	Oferta Inicial	Oferta Final	Dif.(%)	ME
--------------	-----	-----------	----------------	--------------	---------	----

**LOTE 64 - DESERTO
64 - TANQUINHO DE LAVAR ROUPA DE 10Kg**

**LOTE 65 - DESERTO
65 - VENTILADOR DE MESA 40cm 6 PAS 126W**

**LOTE 66 - ADJUDICADO
66 - CADEIRA DIRETOR PE PALITO COM BRACOS TECIDO PRETO**

ITENS E PROPOSTAS

Item: 66 Quant.: 6 Unidade: UNIDADE Val. Ref.: 395,55

Descrição: CADEIRA DIRETOR PE PALITO COM BRACOS TECIDO PRETO Assento e encosto: madeira compensada. Assento e encosto: espuma injetada com densidade media de 55kg/m³. Revestimento do assento e encosto: em tecido polipropileno preto Bracos: fixo em polipropileno. Base: Confeccionado em tubo de aco de 7/8 Medidas Assento: 49 cm largura x 48 cm profundidade x 70 espessura Medidas Encosto: 46 cm largura x 48 cm altura x 70 espessura Altura do Assento ate o chao: 45 cm Altura do braco ate o chao: 68 cm Altura total ate o chao: 91 cm Dimensoes aproximadas do produto montado: 53 cm largura x 63 cm profundidade x 91 cm altura Conteudo da embalagem: 1 cadeira. Dimensoes aproximadas da embalagem: 65 cm largura x 65 cm profundidade x 70 cm altura Peso liquido aproximado do produto: 10 kg Peso recomendado: ate 120 kg

Autor	Marca/Modelo	Valor
RB DISTRIBUIDORA E COMÉRCIO ATACADISTA DE MERCADORIAS EM GERAL LTDA	REGIANI MOVEIS	395,55
CINDY DENISE NOLTE - TIBAGI - ME	METALWOOD / 346-S	395,55

CLASSIFICAÇÃO

Razão Social	Num	Documento	Oferta Inicial	Oferta Final	Dif.(%)	ME
1 RB DISTRIBUIDORA E COMÉRCIO	107	39.782.004/0001-04	395,55	395,30		Sim
2 CINDY DENISE NOLTE - TIBAGI - ME	046	29.774.483/0001-63	395,55	395,35	0,01	Sim

DECLASSIFICADOS

Razão Social	Num	Documento	Oferta Inicial	Oferta Final	Dif.(%)	ME
--------------	-----	-----------	----------------	--------------	---------	----

INABILITADOS

Razão Social	Num	Documento	Oferta Inicial	Oferta Final	Dif.(%)	ME
--------------	-----	-----------	----------------	--------------	---------	----

**LOTE 67 - ADJUDICADO
67 - SMART TV 43" FULL HD**

ITENS E PROPOSTAS

Item: 67 Quant.: 6 Unidade: UNIDADE Val. Ref.: 2.111,67



**MUNICIPIO DE JAGUARIAIVA
JAGUARIAÍVA-PR**

Descrição: SMART TV 43" FULL HD Resolucao: 1920 x 1080 Full HDFormato da tela: 16:9Sistema operacional android TV, processador Quad Core Audio 16W(8W x 2)3 Entradas HDMI2 Entradas USBCom Wi-FiVoltagem: bivolt Garantia de 12 Meses

Autor	Marca/Modelo	Valor
LUIZ RICARDO BUENO ME	AOC / Roku	2.111,65
COSTA PEREIRA EMPREENDIMENTOS LTDA	HQ / HQSTV43N	1.918,33
BRUDERTEC INFORMATICA E SISTEMA DE SEGURANCA LTDA	PHILIPS / 43PFG6917	2.111,00
RB DISTRIBUIDORA E COMÉRCIO ATACADISTA DE MERCADORIAS EM GERAL LTDA	AIWA	2.111,67
XPR3 COMÉRCIO DE EQUIPAMENTOS LTDA	PHILIPS / 43PFG6918/78	2.111,67
IMPÉRIO SOLUÇÕES ADMINISTRATIVAS E PÚBLICAS LTDA	AOC / 43S5135/78G	2.111,00
UPERAR EIRELI EPP	BRITANIA / BT43	2.111,67
CINDY DENISE NOLTE - TIBAGI - ME	AOC / AOC ROKU TV 43"	2.111,67
MARCIO LARA ASSUNÇÃO SERVIÇOS E COMÉRCIO LTDA	TCL / RS520	2.110,90

CLASSIFICAÇÃO

Razão Social	Num	Documento	Oferta Inicial	Oferta Final	Dif.(%)	ME
1 BRUDERTEC INFORMATICA E SISTEMA	034	25.027.024/0001-65	2.111,00	1.540,00		Sim
2 SUPERAR EIRELI EPP	107	13.482.516/0001-61	2.111,67	1.549,99	0,65	Sim
3 IMPÉRIO SOLUÇÕES ADMINISTRATIVAS	061	23.106.657/0001-33	2.111,00	1.669,00	7,68	Sim
4 COSTA PEREIRA EMPREENDIMENTOS	123	40.394.327/0001-00	1.918,33	1.918,33	14,94	Sim
5 XPR3 COMÉRCIO DE EQUIPAMENTOS	067	35.782.776/0002-76	2.111,67	2.079,00	8,38	Sim
6 RB DISTRIBUIDORA E COMÉRCIO	002	39.782.004/0001-04	2.111,67	2.080,00	0,05	Sim
7 MARCÍO LARA ASSUNÇÃO SERVIÇOS E	048	40.665.596/0001-63	2.110,90	2.110,90	1,49	Sim
8 CINDY DENISE NOLTE - TIBAGI - ME	064	29.774.483/0001-63	2.111,67	2.111,67	0,04	Sim

DESCLASSIFICADOS

Razão Social	Num	Documento	Oferta Inicial	Oferta Final	Dif.(%)	ME
--------------	-----	-----------	----------------	--------------	---------	----

INABILITADOS

Razão Social	Num	Documento	Oferta Inicial	Oferta Final	Dif.(%)	ME
LUIZ RICARDO BUENO ME	120	30.219.220/0001-71	2.111,65	1.588,00		Sim

**LOTE 68 - ADJUDICADO
68 - LAVADORA DE ALTA PRESSAO 2500W**

ITENS E PROPOSTAS

Item: 68	Quant.: 10	Unidade: UNIDADE	Val. Ref.: 2.455,52
Descrição: LAVADORA DE ALTA PRESSAO 2500W - Voltagem: 110V;- Potencia: 2500W;- Pressao maxima: 2300psi;- Frequencia: 60Hz;- Motor: Inducao;- Vazao: 550L/h;- Tamanho do cabo eletrico: 5 metros;- Tamanho da mangueira: 10 metros;- Peso: 18Kg;- Dimensoes: 33x33x92cm. Acompanha:- 1 Pistola de alta pressao com conexao de rosca M22.- 1 Lanca de inox com conexao rapida em latao.- 4 Bicos com conexao rapida (0Â°, 15Â°, 25Â° e 40Â°).- 1 Bico Turbo com conexao rapida.- 1 Mangueira de alta pressao com 10 m de trama de aco.Possuir garantia de 12 meses.			



MUNICIPIO DE JAGUARIAIVA
JAGUARIAÍVA-PR

Autor	Marca/Modelo	Valor
SJS EQUIPAMENTOS LTDA	VULCAN / VPL2500-E2	2.455,00
GESSICA ZARZEKA OLIVO	TEKNA / TEKNA	2.455,52
KTEC MAQUINAS E FERRAMENTAS LTDA	TRAMONTINA / 42556/022	2.967,00
MARCIO LARA ASSUNÇÃO SERVIÇOS E COMÉRCIO LTDA	WAP / 5100T	2.455,00

CLASSIFICAÇÃO

Razão Social	Num Documento	Oferta Inicial	Oferta Final	Dif.(%)	ME
1 SJS EQUIPAMENTOS LTDA	017 48.462.984/0001-59	2.455,00	2.300,00		Sim
2 GESSICA ZARZEKA OLIVO	018 97.541.831/0001-02	2.455,52	2.349,99	2,17	Sim
3 MARCIO LARA ASSUNÇÃO SERVIÇOS E	034 40.665.596/0001-63	2.455,00	2.430,00	3,40	Sim
4 KTEC MAQUINAS E FERRAMENTAS	131 11.203.071/0001-08	2.967,00	2.967,00	22,10	Sim

DESCLASSIFICADOS

Razão Social	Num Documento	Oferta Inicial	Oferta Final	Dif.(%)	ME
--------------	---------------	----------------	--------------	---------	----

INABILITADOS

Razão Social	Num Documento	Oferta Inicial	Oferta Final	Dif.(%)	ME
--------------	---------------	----------------	--------------	---------	----

LOTE 69 - ADJUDICADO
69 - MICROFONE SEM FIO UHF TSI

ITENS E PROPOSTAS

Item: 69	Quant.: 1	Unidade: UNIDADE	Val. Ref.: 1.538,73
Descrição: MICROFONE SEM FIO UHF TSI duplo 1.200. Similar ou superior a SHURE.			

Autor	Marca/Modelo	Valor
ESTAÇÃO DA MÚSICA LTDA	TSI / 1200	1.538,00
LUIZ RICARDO BUENO ME	TSI / TSI-1200-UHF	1.538,70
CENTRO MUSICAL IVAIPORÃ LTDA ME	KARSECT / KRD 200	1.538,73
MEIRE RODRIGUES DA SILVA	TSI / UHF 900	1.040,00
ALTA FREQUENCIA COMERCIAL EIRELI	TSI / 1200-UHF	1.538,73
CINDY DENISE NOLTE - TIBAGI - ME	TSI / TSI-1200-UHF	1.538,73
MARCIO LARA ASSUNÇÃO SERVIÇOS E COMÉRCIO LTDA	TSI / 1200UHF	1.537,90

CLASSIFICAÇÃO

Razão Social	Num Documento	Oferta Inicial	Oferta Final	Dif.(%)	ME
1 MEIRE RODRIGUES DA SILVA	130 11.394.628/0001-35	1.040,00	1.040,00		Sim
2 ALTA FREQUENCIA COMERCIAL EIRELI	119 29.920.016/0001-02	1.538,73	1.178,01	13,27	Sim
3 MARCIO LARA ASSUNÇÃO SERVIÇOS E	128 40.665.596/0001-63	1.537,90	1.185,00	0,59	Sim
4 CINDY DENISE NOLTE - TIBAGI - ME	042 29.774.483/0001-63	1.538,73	1.538,73	29,85	Sim

DESCLASSIFICADOS

Razão Social	Num Documento	Oferta Inicial	Oferta Final	Dif.(%)	ME
ESTAÇÃO DA MÚSICA LTDA	013 20.971.821/0001-82	1.538,00	96,90		Sim

INABILITADOS

Razão Social	Num Documento	Oferta Inicial	Oferta Final	Dif.(%)	ME
CENTRO MUSICAL IVAIPORÃ LTDA ME	081 05.607.287/0001-36	1.538,73	1.001,98		Sim
LUIZ RICARDO BUENO ME	066 30.219.220/0001-71	1.538,70	1.001,99	0,0010	Sim



MUNICIPIO DE JAGUARIAIVA
JAGUARIAÍVA-PR

LOTE 70 - ADJUDICADO
70 - CAIXA DE SOM ANTERA SC15 200W

ITENS E PROPOSTAS

Item: 70 Quant.: 1 Unidade: UNIDADE Val. Ref.: 2.575,60
Descrição: CAIXA DE SOM ANTERA SC15 200W

Autor	Marca/Modelo	Valor
CENTRO MUSICAL IVAIPORÁ LTDA ME	DONNER / CLARITY 500P	2.575,60
ESTAÇÃO DA MÚSICA LTDA	STANER / PS1501	2.575,00
MEIRE RODRIGUES DA SILVA	HAYONIK / CPX 15A	1.922,70
ALTA FREQUENCIA COMERCIAL EIRELI	DONNER / SAGA 15A	2.575,60
MARCIO LARA ASSUNÇÃO SERVIÇOS E COMÉRCIO LTDA	ANTERO / SC15P	2.575,00

CLASSIFICAÇÃO

Razão Social	Num Documento	Oferta Inicial	Oferta Final	Dif.(%)	ME
1 ESTAÇÃO DA MÚSICA LTDA	021 20.971.821/0001-82	2.575,00	1.649,00		Sim
2 ALTA FREQUENCIA COMERCIAL EIRELI	062 29.920.016/0001-02	2.575,60	1.650,00	0,06	Sim
3 MEIRE RODRIGUES DA SILVA	004 11.394.628/0001-35	1.922,70	1.922,70	16,53	Sim
4 MARCIO LARA ASSUNÇÃO SERVIÇOS E	136 40.665.596/0001-63	2.575,00	2.450,00	27,43	Sim

DESCLASSIFICADOS

Razão Social	Num Documento	Oferta Inicial	Oferta Final	Dif.(%)	ME
--------------	---------------	----------------	--------------	---------	----

INABILITADOS

Razão Social	Num Documento	Oferta Inicial	Oferta Final	Dif.(%)	ME
CENTRO MUSICAL IVAIPORÁ LTDA ME	013 05.607.287/0001-36	2.575,60	2.449,99		Sim

LOTE 71 - ADJUDICADO
71 - CABOS XLR M/P10 SANTO ANGELO

ITENS E PROPOSTAS

Item: 71 Quant.: 3 Unidade: UNIDADE Val. Ref.: 121,05
Descrição: CABOS XLR M/P10 SANTO ANGELO

Autor	Marca/Modelo	Valor
CENTRO MUSICAL IVAIPORÁ LTDA ME	DATALINK / XLR	121,05
ESTAÇÃO DA MÚSICA LTDA	KATO / XLRM/P10	121,00
MARCIO LARA ASSUNÇÃO SERVIÇOS E COMÉRCIO LTDA	S ANGELO / XLR/P10M	121,00

CLASSIFICAÇÃO

Razão Social	Num Documento	Oferta Inicial	Oferta Final	Dif.(%)	ME
1 ESTAÇÃO DA MÚSICA LTDA	052 20.971.821/0001-82	121,00	79,90		Sim
2 MARCIO LARA ASSUNÇÃO SERVIÇOS E	076 40.665.596/0001-63	121,00	80,00	0,13	Sim

DESCLASSIFICADOS

Razão Social	Num Documento	Oferta Inicial	Oferta Final	Dif.(%)	ME
--------------	---------------	----------------	--------------	---------	----

INABILITADOS



MUNICÍPIO DE JAGUARIAIVA
JAGUARIAÍVA-PR

Razão Social	Num Documento	Oferta Inicial	Oferta Final	Dif.(%)	ME
CENTRO MUSICAL IVAIPORÃ LTDA ME	134 05.607.287/0001-36	121,05	110,88		Sim

LOTE 72 - ADJUDICADO
72 - CABO XLR F/P10 SANTO ANGELO

ITENS E PROPOSTAS

Item: 72	Quant.: 3	Unidade: UNIDADE	Val. Ref.: 132,62
Descrição: CABO XLR F/P10 SANTO ANGELO			

Autor	Marca/Modelo	Valor
CENTRO MUSICAL IVAIPORÃ LTDA ME	DATALINK / XLR	132,62
ESTAÇÃO DA MÚSICA LTDA	KATO / XLRFXP105M	132,00
MARCIO LARA ASSUNÇÃO SERVIÇOS E COMÉRCIO LTDA	S ANGELO / XLR/P10F	132,50

CLASSIFICAÇÃO

Razão Social	Num Documento	Oferta Inicial	Oferta Final	Dif.(%)	ME
1 ESTAÇÃO DA MÚSICA LTDA	072 20.971.821/0001-82	132,00	79,90		Sim
2 MARCIO LARA ASSUNÇÃO SERVIÇOS E	143 40.665.596/0001-63	132,50	80,00	0,13	Sim

DESCLASSIFICADOS

Razão Social	Num Documento	Oferta Inicial	Oferta Final	Dif.(%)	ME
--------------	---------------	----------------	--------------	---------	----

INABILITADOS

Razão Social	Num Documento	Oferta Inicial	Oferta Final	Dif.(%)	ME
CENTRO MUSICAL IVAIPORÃ LTDA ME	024 05.607.287/0001-36	132,62	115,98		Sim

LOTE 73 - ADJUDICADO
73 - CABO XLR F/XLR M SANTO ANGELO

ITENS E PROPOSTAS

Item: 73	Quant.: 3	Unidade: UNIDADE	Val. Ref.: 106,39
Descrição: CABO XLR F/XLR M SANTO ANGELO			

Autor	Marca/Modelo	Valor
CENTRO MUSICAL IVAIPORÃ LTDA ME	DATALINK / XLR	106,39
ESTAÇÃO DA MÚSICA LTDA	KATO / XLRFXLR5M	106,00
MARCIO LARA ASSUNÇÃO SERVIÇOS E COMÉRCIO LTDA	S ANGELO / XLRM/XLRF	106,30

CLASSIFICAÇÃO

Razão Social	Num Documento	Oferta Inicial	Oferta Final	Dif.(%)	ME
1 ESTAÇÃO DA MÚSICA LTDA	003 20.971.821/0001-82	106,00	106,00		Sim
2 MARCIO LARA ASSUNÇÃO SERVIÇOS E	117 40.665.596/0001-63	106,30	106,30	0,28	Sim

DESCLASSIFICADOS

Razão Social	Num Documento	Oferta Inicial	Oferta Final	Dif.(%)	ME
--------------	---------------	----------------	--------------	---------	----

INABILITADOS

Razão Social	Num Documento	Oferta Inicial	Oferta Final	Dif.(%)	ME
CENTRO MUSICAL IVAIPORÃ LTDA ME	136 05.607.287/0001-36	106,39	106,39		Sim



MUNICÍPIO DE JAGUARIAIVA
JAGUARIAÍVA-PR

LOTE 74 - ADJUDICADO
74 - CONECTOR XLR F

ITENS E PROPOSTAS

Item: 74 Quant.: 6 Unidade: UNIDADE Val. Ref.: 42,17
Descrição: CONECTOR XLR F

Autor	Marca/Modelo	Valor
ESTAÇÃO DA MÚSICA LTDA	WIRECONEX / WC1003	42,00
MARCIO LARA ASSUNÇÃO SERVIÇOS E COMÉRCIO LTDA	IT-BLUE / XLR	42,00

CLASSIFICAÇÃO

Razão Social	Num Documento	Oferta Inicial	Oferta Final	Dif.(%)	ME
1 ESTAÇÃO DA MÚSICA LTDA	108 20.971.821/0001-82	42,00	41,00		Sim
2 MARCIO LARA ASSUNÇÃO SERVIÇOS E	004 40.665.596/0001-63	42,00	42,00	2,44	Sim

DECLASSIFICADOS

Razão Social	Num Documento	Oferta Inicial	Oferta Final	Dif.(%)	ME
--------------	---------------	----------------	--------------	---------	----

INABILITADOS

Razão Social	Num Documento	Oferta Inicial	Oferta Final	Dif.(%)	ME
--------------	---------------	----------------	--------------	---------	----

LOTE 75 - ADJUDICADO
75 - CONECTOR XLR M

ITENS E PROPOSTAS

Item: 75 Quant.: 6 Unidade: UNIDADE Val. Ref.: 42,63
Descrição: CONECTOR XLR M

Autor	Marca/Modelo	Valor
ESTAÇÃO DA MÚSICA LTDA	WIRECONEX / WC1013	42,00
MARCIO LARA ASSUNÇÃO SERVIÇOS E COMÉRCIO LTDA	IT-BLUE / XLR	42,00

CLASSIFICAÇÃO

Razão Social	Num Documento	Oferta Inicial	Oferta Final	Dif.(%)	ME
1 MARCIO LARA ASSUNÇÃO SERVIÇOS E	043 40.665.596/0001-63	42,00	40,90		Sim
2 ESTAÇÃO DA MÚSICA LTDA	047 20.971.821/0001-82	42,00	41,00	0,24	Sim

DECLASSIFICADOS

Razão Social	Num Documento	Oferta Inicial	Oferta Final	Dif.(%)	ME
--------------	---------------	----------------	--------------	---------	----

INABILITADOS

Razão Social	Num Documento	Oferta Inicial	Oferta Final	Dif.(%)	ME
--------------	---------------	----------------	--------------	---------	----

LOTE 76 - ADJUDICADO
76 - CONECTOR P10

ITENS E PROPOSTAS

Item: 76 Quant.: 6 Unidade: UNIDADE Val. Ref.: 25,60
Descrição: CONECTOR P10



MUNICIPIO DE JAGUARIAIVA
JAGUARIAÍVA-PR

Autor	Marca/Modelo	Valor
ESTAÇÃO DA MÚSICA LTDA	WIRECONEX / WC1112	25,00
MARCIO LARA ASSUNÇÃO SERVIÇOS E COMÉRCIO LTDA	GC / P10	25,50

CLASSIFICAÇÃO

Razão Social	Num Documento	Oferta Inicial	Oferta Final	Dif.(%)	ME
1 ESTAÇÃO DA MÚSICA LTDA	110 20.971.821/0001-82	25,00	25,00		Sim
2 MARCIO LARA ASSUNÇÃO SERVIÇOS E	032 40.665.596/0001-63	25,50	25,50	2,00	Sim

DESCLASSIFICADOS

Razão Social	Num Documento	Oferta Inicial	Oferta Final	Dif.(%)	ME
--------------	---------------	----------------	--------------	---------	----

INABILITADOS

Razão Social	Num Documento	Oferta Inicial	Oferta Final	Dif.(%)	ME
--------------	---------------	----------------	--------------	---------	----

LOTE 77 - ADJUDICADO
77 - CABO SANTO ANGELO

ITENS E PROPOSTAS

Item: 77	Quant.: 90	Unidade: Metros	Val. Ref.: 6,36
Descrição: CABO SANTO ANGELO			

Autor	Marca/Modelo	Valor
ESTAÇÃO DA MÚSICA LTDA	DATALINK / DLS2X030MM	6,00
MARCIO LARA ASSUNÇÃO SERVIÇOS E COMÉRCIO LTDA	S ANGELO / X30	6,35

CLASSIFICAÇÃO

Razão Social	Num Documento	Oferta Inicial	Oferta Final	Dif.(%)	ME
1 MARCIO LARA ASSUNÇÃO SERVIÇOS E	077 40.665.596/0001-63	6,35	5,89		Sim
2 ESTAÇÃO DA MÚSICA LTDA	069 20.971.821/0001-82	6,00	5,90	0,17	Sim

DESCLASSIFICADOS

Razão Social	Num Documento	Oferta Inicial	Oferta Final	Dif.(%)	ME
--------------	---------------	----------------	--------------	---------	----

INABILITADOS

Razão Social	Num Documento	Oferta Inicial	Oferta Final	Dif.(%)	ME
--------------	---------------	----------------	--------------	---------	----

LOTE 78 - ADJUDICADO
78 - CAIXA DE SOM ANTERA SC15200W

ITENS E PROPOSTAS

Item: 78	Quant.: 1	Unidade: UNIDADE	Val. Ref.: 2.708,03
Descrição: CAIXA DE SOM ANTERA SC15200W			



MUNICIPIO DE JAGUARIAIVA
JAGUARIAÍVA-PR

Autor	Marca/Modelo	Valor
CENTRO MUSICAL IVAIPORÁ LTDA ME	DONNER / CLARITY 500P	2.708,03
ESTAÇÃO DA MÚSICA LTDA	STANER / PS1501	2.708,00
MEIRE RODRIGUES DA SILVA	HAYONIK / CPX 15A	1.922,70
ALTA FREQUENCIA COMERCIAL EIRELI	DONNER / SAGA 15A	2.708,03
CINDY DENISE NOLTE - TIBAGI - ME	ANTERA / SC15	2.708,03
MARCIO LARA ASSUNÇÃO SERVIÇOS E COMÉRCIO LTDA	ANTERO / SC15P	2.707,90

CLASSIFICAÇÃO

Razão Social	Num	Documento	Oferta Inicial	Oferta Final	Dif.(%)	ME
1 ESTAÇÃO DA MÚSICA LTDA	132	20.971.821/0001-82	2.708,00	793,00		Sim
2 ALTA FREQUENCIA COMERCIAL EIRELI	106	29.920.016/0001-02	2.708,03	1.793,98	126,23	Sim
3 MEIRE RODRIGUES DA SILVA	130	11.394.628/0001-35	1.922,70	1.922,70	7,18	Sim
4 MARCIO LARA ASSUNÇÃO SERVIÇOS E	014	40.665.596/0001-63	2.707,90	2.707,90	40,84	Sim
5 CINDY DENISE NOLTE - TIBAGI - ME	068	29.774.483/0001-63	2.708,03	2.708,03	0,00	Sim

DECLASSIFICADOS

Razão Social	Num	Documento	Oferta Inicial	Oferta Final	Dif.(%)	ME
--------------	-----	-----------	----------------	--------------	---------	----

INABILITADOS

Razão Social	Num	Documento	Oferta Inicial	Oferta Final	Dif.(%)	ME
CENTRO MUSICAL IVAIPORÁ LTDA ME	082	05.607.287/0001-36	2.708,03	1.872,00		Sim

LOTE 79 - ADJUDICADO
79 - MAO DE OBRA P/ MONTAGEM DOS CABOS

ITENS E PROPOSTAS

Item: 79	Quant.: 1	Unidade: UNIDADE	Val. Ref.: 42,33
Descrição: MAO DE OBRA P/ MONTAGEM DOS CABOS			

Autor	Marca/Modelo	Valor
ESTAÇÃO DA MÚSICA LTDA	PRÓPRIA / PRÓPRIA	42,00

CLASSIFICAÇÃO

Razão Social	Num	Documento	Oferta Inicial	Oferta Final	Dif.(%)	ME
1 ESTAÇÃO DA MÚSICA LTDA	086	20.971.821/0001-82	42,00	42,00		Sim

DECLASSIFICADOS

Razão Social	Num	Documento	Oferta Inicial	Oferta Final	Dif.(%)	ME
--------------	-----	-----------	----------------	--------------	---------	----

INABILITADOS

Razão Social	Num	Documento	Oferta Inicial	Oferta Final	Dif.(%)	ME
--------------	-----	-----------	----------------	--------------	---------	----

LOTE 80 - DESERTO
80 - FORNO MICRO-ONDAS 30L

LOTE 81 - ADJUDICADO
81 - AR CONDICIONADO SMS

ITENS E PROPOSTAS

ju



MUNICIPIO DE JAGUARIAIVA
JAGUARIAIVA-PR

Item: 81 Quant.: 21 Unidade: UNIDADE Val. Ref.: 2.020,00

Descrição: AR- CONDICIONADO9000 A 12.000 BTUEspecificacoes tecnicas minimas/aspectos gerais: Aparelho de ar condicionado, modelo Split Piso teto, com capacidade de 9.000a 12.000 BTUÂ's, quente/frio 220 V, Com fluido refrigerante R- 410a(Sistema Inverter) .

Autor	Marca/Modelo	Valor
COMERCIAL APP COMERCIO DE ELETRODOMÉSTICOS LTDA	AGRATTO / NEO ICS9QF R4-02 9KBTU	2.020,00
ELETRO CENTRO COMERCIO DE PEÇAS E ELETRONICOS EIRELI	AGRATTO / LCST9QF-02I	2.020,00
SUPERAR EIRELI EPP	TCL / TAC09CHSA1 INV	2.020,00
E.L.A DISTRIBUIDORA E COMERCIO	AGRATTO / LCST9QF	2.020,00
MARCIO LARA ASSUNÇÃO SERVIÇOS E COMÉRCIO LTDA	PHILCO / PAC9000TQFM	2.019,90

CLASSIFICAÇÃO

Razão Social	Num Documento	Oferta Inicial	Oferta Final	Dif.(%)	ME
1 ELETRO CENTRO COMERCIO DE PEÇAS	142 16.779.255/0001-34	2.020,00	1.783,95		Sim
2 COMERCIAL APP COMERCIO DE	111 49.353.698/0002-07	2.020,00	1.793,95	0,56	Sim
3 E.L.A DISTRIBUIDORA E COMERCIO	016 47.756.514/0001-35	2.020,00	1.844,00	2,79	Sim
4 SUPERAR EIRELI EPP	022 13.482.516/0001-61	2.020,00	1.897,90	2,92	Sim
5 MARCIO LARA ASSUNÇÃO SERVIÇOS E	027 40.665.596/0001-63	2.019,90	2.019,90	6,43	Sim

DESCLASSIFICADOS

Razão Social	Num Documento	Oferta Inicial	Oferta Final	Dif.(%)	ME
--------------	---------------	----------------	--------------	---------	----

INABILITADOS

Razão Social	Num Documento	Oferta Inicial	Oferta Final	Dif.(%)	ME
--------------	---------------	----------------	--------------	---------	----

LOTE 82 - ADJUDICADO
82 - AR CONDICIONADO SHADS

ITENS E PROPOSTAS

Item: 82 Quant.: 6 Unidade: Unidades Val. Ref.: 2.289,01

Descrição: Ar Condicionado Split Quente e Frio Inverter, 9000 BtusCor: BrancoCiclo: Quente e FrioCapacidade: 9000 Btu/HrCapacidade de refrigeracao: Minimo 3400 e Maximo: 11500BTU/hCapacidade de aquecimento Minimo: 3300 e Maximo:13000 BTU/hVelocidades: 5/4Apresentar Display e painelTimer digital 24 horasFiltro Easy Filter Plus antibacterianoCom Funcao Sleep e TurboCorrente de refrigeracao 6,2 ACorrente de Aquecimento 3,4 AGas refrigerante R410AVazao de Ar: 654 mÂ³/hSerpentina em cobreClassificacao energetica AConsumo de energia:Resfriamento - 815W; Aquecimento - 670WVttagem 220VPeso da unidade interna: 8,90 kgLargura da unidade interna: 88,00 cmAltura da unidade interna: 29,00 cmProfundidade da unidade interna: 21,50 cmPeso da unidade externa: 21,80 kgLargura da unidade externa: 66,00 cmAltura da unidade externa: 47,50 cmProfundidade da unidade externa: 24,20 cmGarantia 1 ano produto e 10 anos compressor

Autor	Marca/Modelo	Valor
CH3 COMÉRCIO E NEGÓCIOS LTDA	ELGIN / ECO INVERTER	2.289,00
COMERCIAL APP COMERCIO DE ELETRODOMÉSTICOS LTDA	AGRATTO / NEO ICS9QF R4-02 9KBTU	2.280,00
ELETRO CENTRO COMERCIO DE PEÇAS E ELETRONICOS EIRELI	AGRATTO / LCST9QF-02I	2.289,00
SUPERAR EIRELI EPP	TCL / TAC09CHSA1 INV	2.289,01
CINDY DENISE NOLTE - TIBAGI - ME	PHILCO / PAC9000TQFM12	2.289,01
MARCIO LARA ASSUNÇÃO SERVIÇOS E COMÉRCIO LTDA	PHILCO / PAC9000TQFM	2.288,90



MUNICÍPIO DE JAGUARIAIVA
JAGUARIAÍVA-PR

CLASSIFICAÇÃO

Razão Social	Num Documento	Oferta Inicial	Oferta Final	Dif.(%)	ME
1 ELETRO CENTRO COMERCIO DE PEÇAS	066 16.779.255/0001-34	2.289,00	1.750,00		Sim
2 COMERCIAL APP COMERCIO DE	114 49.353.698/0002-07	2.280,00	1.760,00	0,57	Sim
3 SUPERAR EIRELI EPP	100 13.482.516/0001-61	2.289,01	1.899,46	7,92	Sim
4 MARCIO LARA ASSUNÇÃO SERVIÇOS E	101 40.665.596/0001-63	2.288,90	2.229,86	17,39	Sim
5 CH3 COMÉRCIO E NEGÓCIOS LTDA	023 43.684.445/0001-40	2.289,00	2.289,00	2,65	Sim
6 CINDY DENISE NOLTE - TIBAGI - ME	022 29.774.483/0001-63	2.289,01	2.289,01	0,00	Sim

DESCLASSIFICADOS

Razão Social	Num Documento	Oferta Inicial	Oferta Final	Dif.(%)	ME
--------------	---------------	----------------	--------------	---------	----

INABILITADOS

Razão Social	Num Documento	Oferta Inicial	Oferta Final	Dif.(%)	ME
--------------	---------------	----------------	--------------	---------	----

PREGOEIRO: FERNANDA SOUZA



Compras Jaguariaíva <comprasjag@gmail.com>

Recurso - Eletro Centro Comércio de Peças e Eletroeletrônicos LTDA - Pregão 78/2023

2 mensagens

eletrocentroicara@gmail.com <eletrocentroicara@gmail.com>
Para: comprasjag@gmail.com

6 de setembro de 2023 às 17:33



Boa tarde!

Segue recurso referente aos lotes 81 e 82 do pregão 78/2023, na qual a empresa foi desclassificada.

Atenciosamente,

Manoel Guzmán.

Recurso - Jaguariaíva - PR.pdf
251K**Compras Jaguariaíva** <comprasjag@gmail.com>
Para: eletrocentroicara@gmail.com

11 de setembro de 2023 às 08:26

Bom dia.

Dado o PROVIMENTO ao presente recurso, mediante a demonstração de que o impedimento de contratação, que lhe foi oportunizado demonstrar em sede de diligência, recai somente à esfera do órgão sancionador, e reabilitado aos lotes vencidos.

Atenciosamente,

Fernanda Souza.**Agente de Contratação****Decreto N° 180/2023**

DEPARTAMENTO DE COMPRAS E LICITAÇÃO.

PREFEITURA MUN. DE JAGUARIAÍVA/PR.

Praça Isabel Branco, 142 - 3º andar - Cidade Alta.

Jaguariaíva, Paraná.

Tel/Fax: (43) 3535 - 9400 / Ramais: 9437, 9438, 9454, 9455, 9458.

[Texto das mensagens anteriores oculto]

ELETRO CENTRO COMÉRCIO DE PEÇAS E ELETROELETRÔNICOS LTDA



AO MUNICÍPIO DE JAGUARIAIVA- PR

Pregão Eletrônico nº 78/2023

ELETRO CENTRO COMÉRCIO DE PEÇAS E ELETROELETRÔNICOS, pessoa jurídica de direito privado, inscrita no CNPJ nº 16.779.255/0001-34, estabelecida na Rua Altamiro Guimarães, nº 384, Centro, CEP 88.820-000, Içara (SC) já qualificada nos autos do processo em referência, vem, por seu procurador, apresentar **RECURSO**, nos termos a seguir delineados.

1. Síntese do Caso

Em apertada síntese, o caso em tela envolve o Pregão Eletrônico nº 78/2023, cujo objeto destina-se à realização de procedimento licitatório que tem como objeto o "REGISTRO DE PREÇOS objetivando a eventual e parcelada aquisição de Equipamentos e bens permanentes para atender às necessidades das Secretarias Municipais".

Onde nossa empresa sagrou-se arrematante dos lotes 81 e 82, cujo itens eram "AR- CONDICIONADO9000 A 12.000 BTU" e "Ar Condicionado Split Quente e Frio Inverter, 9000 Btus", respectivamente.

Porém, foi desclassificada pela pregoeira por haver registro de impedimento/proibição de licitar com a União por prazo determinado.

É o breve relato.

2. RAZÕES DE RECURSO ADMINISTRATIVO.

Tal recurso se justifica pela desclassificação da empresa de forma errônea pela pregoeira do município de Jaguariaiva/PR, com a alegação de que não estaria claro que a punição sofrida pela empresa pelo Instituto Federal de Educação, Ciência e Tecnologia do Paraná abrangeria apenas órgãos federais, requerendo assim a decisão na integra da

punição.

A empresa aduziu e confirmou que de fato a punição se deu somente com a União, vindo a colacionar no chat a disposição contida no CEIS e o aviso da penalidade, que mostra, sem dúvida alguma o âmbito da punição.

A pregoeira deixou de se atentar ao que está contido no CEIS e também no "Sistema de Cadastramento Unificado de Fornecedores – SICAF", que novamente, demonstra claramente o âmbito punitivo.

DETALHAMENTO DA SANÇÃO

Cadastro
CEIS



Categoria da sanção
IMPEDIMENTO/PROIBIÇÃO DE CONTRATAR COM
PRAZO DETERMINADO

Data de início da sanção
14/12/2022

Data de fim da sanção
**

Data de publicação da sanção
14/12/2022

Publicação
DIÁRIO OFICIAL DA UNIÃO SEÇÃO 3
PAGINA 74

Detalhamento do meio de publicação

Número do processo
23411.017803/2021-08

Número do contrato
2021NE000069

Abrangência da sanção
EM TODOS OS PODERES DA ESFERA DO
ÓRGÃO SANCIONADOR

** Informação não disponível, favor verificar junto ao órgão sancionador

ÓRGÃO SANCIONADOR

Nome
INSTITUTO FEDERAL DE EDUCAÇÃO,
CIÊNCIA E TECNOLOGIA DO PARANÁ

Complemento do órgão sancionador

UF do órgão sancionador



Consulta						
Consultar Restrição Contratar Administração Pública						
Detalhar						
CNPJ	Razão Social	Nome Fantasia				
16.779.255/0001-34	ELETRO CENTRO COMERCIO DE PECAS E ELETROELETRONICOS LTDA	ELETRO CENTRO				
Situação	Situação Cadastral					
Idoneo	Credenciado					
Ocorrências						
Tipo Ocorrência	Usag/Entidade Sancionador(a)	Âmbito/Abrangência de Sanção	Prazo	Data Inicial	Data Final	
Impedimento de Licitar e Contratar - Lei nº 10.520/02 art. 7º	INSTITUTO FEDERAL DO PARANÁ	União	Determinado	14/12/2022	14/12/2023	

Ademais, temos que o entendimento majoritário que tem prevalecido na doutrina e jurisprudências são que os efeitos da penalidade de impedimento de licitar e contratar devem ser restritos ao âmbito do Orgão o qual puniu o licitante, como podemos ver na

Jurisprudência do TCU:

Acórdão: 1003/2015 – Plenário

Enunciado: "A sanção de impedimento para licitar e contratar prevista art. 87, inciso III, da Lei 8.666/1993 produz efeitos apenas em relação ao órgão ou entidade sancionador, enquanto que aquela prevista no art. 7º da Lei 10.520/2002 produz efeitos apenas no âmbito interno do ente federativo que a aplicar."



ACÓRDÃO Nº 842/2013 – TCU:

"4. Não é demais lembrar que a jurisprudência recente desta Corte de Contas é no sentido de que a sanção prevista no inciso III do art. 87 da Lei nº 8.666/93 produz efeitos apenas no âmbito do órgão ou entidade que a aplicou (Acórdãos 3.439/2012-Plenário e 3.243/2012-Plenário). Interpretação distinta de tal entendimento poderia vir a impedir a participação de empresas que embora tenham sido apenadas por órgãos estaduais ou municipais com base na lei do pregão, não estão impedidas de participar de licitações no âmbito federal. 5. Analisadas as razões de justificativas apresentadas pela Seção Judiciária do Rio de Janeiro da Justiça Federal, restou esclarecido que em que pese o edital em tela não explicitar que o termo "Administração" constante do item 2.2, "c", do edital referir-se à própria Seção Judiciária do Rio de Janeiro da Justiça Federal, os esclarecimentos prestados mostram que o entendimento do órgão está em consonância com as definições da Lei nº 8.666/93, assim como com o entendimento desta Corte."

Ademais, para evitar conflitos e obter segurança jurídica, o legislador através do § 4º do artigo 156 da Lei nº 14.133/2021, definiu que o impedimento de licitar e contratar abrangeria somente em relação a administração direta e indireta do ente federativo sancionador, que no caso presente seria tão somente a União, assim, vejamos:

"A sanção prevista no inciso III do caput deste artigo será aplicada ao responsável pelas infrações administrativas previstas nos incisos II, III, IV, V, VI e VII do caput do art. 155 desta Lei, quando não se justificar a imposição de penalidade mais grave, e impedirá o responsável de licitar ou contratar no âmbito da Administração Pública direta e indireta do ente federativo que tiver aplicado a sanção, pelo prazo máximo de 3 (três) anos."

Inclusive, em diversos pregões no qual a empresa participou houve a citação pelo pregoeiro do município referente a punição, sendo que o entendimento foi unânime de que não caberia a desclassificação, como exemplo, o recente pregão 101/2023, do município de Rio do Sul – SC.



PREGOEIRO

Habilitado o licitante ELETRO CENTRO COMERCIO DE PEÇAS E ELETROELETRONICOS LTDA pelo motivo: Habilitada a licitante ELETRO CENTRO COMERCIO DE PEÇAS E ELETROELETRONICOS LTDA, após diligência para verificar o impedimento lançado no CEIS, considerando que a sanção é só para com o órgão sancionador, e que o alinhamento deste Agente de Contratação é com o entendimento majoritário do TCU. Assim, considerando o princípio da razoabilidade, da proporcionalidade e do formalismo moderado, entende o Agente de Contratação que a documentação está de acordo com o Instrumento Convocatório, ficando declarado como vencedor no(s) lote(s) 08.

Assim, haja visto o entendimento mais recente e o vasto número de acordãos do TCU neste sentido, a reclassificação da empresa é medida que se impõe.

3. Requerimentos

Diante das informações acima prestadas, requer:

- a) O recebimento do presente recurso;
- b) Sejam acolhidas as razões de recurso, de modo a reclassificar a proponente e declara-la habilitada.
- c) Protesta pela produção de todos os meios de prova admitidos no presente processo administrativo;

Nestes termos, pede deferimento.

Içara (SC), 06 de setembro de 2023.

GERVASIO DOS SANTOS
MARQUES:07715665908

Assinado de forma digital por GERVASIO DOS SANTOS
MARQUES:07715665908
Dados: 2023.09.06 17:29:09 -03'00'

GERVASIO DOS SANTOS MARQUES
SÓCIO-ADMINISTRADOR
CPF: 077.156.649-08



CAMPUS PATOS

EXTRATO DE CONTRATO Nº 24/2022 - UASG 158470

Nº Processo: 23168.001910/2022-16. Dispensa Nº 11/2022. Contratante: IFPB - CAMPUS PATOS. Contratado: 09.269.135/0001-21 - PANIFICADORA E PASTELARIA VITORIA LTDA. Objeto: Aquisição de gêneros alimentícios, por dispensa de licitação, para atender os alunos das unidades integrantes da uasg 158470, conforme especificações e quantitativos estabelecidos no termo de referência, anexo do edital.

(COMPASNET 4.0 - 13/12/2022).

EXTRATO DE TERMO ADITIVO Nº 2/2022 - UASG 158470

Número do Contrato: 1/2020. Nº Processo: 23168.000723/2020-53. Pregão Nº 3/2020. Contratante: IFPB - CAMPUS PATOS. Contratado: 02.425.466/0001-64 - JAVE - YIRE CONSULTORIA, EVENTOS, SERVICOS E COMERCIO L. Objeto: Fica alterada a cláusula segunda - da vigência do contrato nº 01/2020, prorrogando-se por mais 12 (doze) meses, a partir de 30/11/2022 a 30/11/2023. Vigência: 30/11/2022 a 30/11/2023. Valor Total Atualizado do Contrato: R\$ 136.661,64. Data de Assinatura: 30/11/2022.

(COMPASNET 4.0 - 30/11/2022).

EXTRATO DE TERMO ADITIVO Nº 2/2022 - UASG 158470

Número do Contrato: 1/2020. Nº Processo: 23168.000723/2020-53. Pregão Nº 3/2020. Contratante: IFPB - CAMPUS PATOS. Contratado: 02.425.466/0001-64 - JAVE - YIRE CONSULTORIA, EVENTOS, SERVICOS E COMERCIO L. Objeto: Fica alterada a cláusula segunda - da vigência do contrato nº 01/2020, prorrogando-se por mais 12 (doze) meses, a partir de 30/11/2022 a 30/11/2023. Vigência: 30/11/2022 a 30/11/2023. Valor Total Atualizado do Contrato: R\$ 136.661,64. Data de Assinatura: 30/11/2022.

(COMPASNET 4.0 - 30/11/2022).

CAMPUS GUARABIRA

EXTRATO DE TERMO ADITIVO Nº 2/2022 - UASG 154868

Número do Contrato: 3/2019. Nº Processo: 23506.000871/2019-56. Pregão Nº 10/2018. Contratante: IFPB - CAMPUS GUARABIRA. Contratado: 40.938.508/0001-50 - MAQ-LAREM MAQUINAS MOVEIS E EQUIPAMENTOS LTDA. Objeto: O presente termo aditivo tem por objetivo fundamental promover um aditamento ao contrato nº 03/2019 prorrogando sua vigência pelo período de mais 12 meses. Vigência: 02/01/2022 a 02/01/2023. Valor Total Atualizado do Contrato: R\$ 334.800,00. Data de Assinatura: 29/12/2021.

(COMPASNET 4.0 - 29/12/2021).

INSTITUTO FEDERAL DE EDUCAÇÃO, CIÊNCIA E TECNOLOGIA DO PARANÁ

AVISO DE PENALIDADE

Aplicar à empresa ELETRO CENTRO COMÉRCIO DE PEÇAS E ELETROELETRÔNICOS EIRELI, CNPJ nº 16.779.255/0001-34 de acordo com o Processo Administrativo nº 23411.017803/2021-08, a penalidade de impedimento de licitar e contratar com a União pelo prazo de 1 (um) ano (licitação regida pela Lei 10520/02), e MULTA COMPENSATORIA, no valor de R\$1.247,00 (mil duzentos e quarenta e sete reais) em conformidade com o que dispõe a Lei 8.666/1993, em decorrência da inobservância das Cláusulas Quinta e Setima do Termo de Referência do PE nº 12/2021, conforme Decisão Recursal PROAD-DOC SEI 2093107 em razão da inexecução total quanto a solicitação da unidade Campus Pinhais, sendo tal procedimento informado também no SICAF.

GUTEMBERG RIBEIRO
Pró-Reitor de Administração

RESULTADO DE JULGAMENTO
PREGÃO Nº 82/2022

Pregão nº 82/2022. Processo 23411.013184/2022-55. Validade 12 (doze) meses. Período de 13/12/2022 a 13/12/2023. Objeto: CONTRATAÇÃO DE EMPRESA ESPECIALIZADA NA PRESTAÇÃO DE SERVIÇOS PREVENTIVOS E CORRETIVOS DE JARDINAGEM E CONSERVAÇÃO DE ÁREAS DE PROPRIEDADE E USO DO IFPR. (ROÇAGEM, PODA, PODA DE ÁRVORES DE GRANDE PORTE, JARDINAGEM E PAISAGISMO), que atenderão às necessidades dos campi do IFPR e demais participantes, sendo este o Órgão Gerenciador que informa o vencedor do certame em epígrafe. NELSON FERRARI EIRELI - 24.859.617/0001-25: Item 1. Grupo 1.Demais informações estão disponíveis no portal de compras do Governo Federal.

BRUNO RUTHES DE LIMA
Coordenadoria de Licitações

(SIDE - 13/12/2022) 158009-26432-2022NE800000

PRÓ-REITORIA DE ENSINO

AVISO DE REGISTRO DE DIPLOMAS

Para fins do disposto no art. 21 da Portaria MEC nº 1.095, de 25 de outubro de 2018, esta Instituição informa que foram registrados 126 (cento e vinte e seis) diplomas no período de: 27/10/2022 a 26/11/2022, no seguinte livro de registro e sequência numérica: livro nº 56 - n° 61.989 a n° 62.114. A relação dos diplomas registrados poderá ser consultada em até quinze dias, no endereço: http://reitoria.ifpr.edu.br/menu-institucional/pro-reitorias/proens/dirac/servicos/

Curitiba, 7 de dezembro de 2022.
ODACIR ANTONIO ZANATTA
Reitor

AVISO DE REGISTRO DE DIPLOMAS

Para fins do disposto no art. 21 da Portaria MEC nº 1.095, de 25 de outubro de 2018, esta Instituição informa que foram registrados 709 (setecentos e nove) diplomas no período de: 27/07/2022 a 26/08/2022, no seguinte livro de registro e sequência numérica: livro nº 55 - n° 60.741 a n° 61.386 e livro nº 56 - n° 61.387 a n° 61.449. A relação dos diplomas registrados poderá ser consultada em até quinze dias, no endereço: http://reitoria.ifpr.edu.br/menu-institucional/pro-reitorias/proens/dirac/servicos/

Curitiba, 29 de novembro de 2022.
ODACIR ANTONIO ZANATTA
Reitor

AVISO DE REGISTRO DE DIPLOMAS

Para fins do disposto no art. 21 da Portaria MEC nº 1.095, de 25 de outubro de 2018, esta Instituição informa que foram registrados 196 (cento e noventa e seis) diplomas no período de: 27/09/2022 a 26/10/2022, no seguinte livro de registro e sequência numérica: livro nº 56 - n° 61.793 a n° 61.988.

A relação dos diplomas registrados poderá ser consultada em até quinze dias, no endereço: http://reitoria.ifpr.edu.br/menu-institucional/pro-reitorias/proens/dirac/servicos/

Curitiba, 29 de novembro de 2022.
ODACIR ANTONIO ZANATTA
Reitor

AVISO DE REGISTRO DE DIPLOMAS

Para fins do disposto no art. 21 da Portaria MEC nº 1.095, de 25 de outubro de 2018, esta Instituição informa que foram registrados 343 (trezentos e quarenta e três) diplomas no período de: 27/08/2022 a 26/09/2022, no seguinte livro de registro e sequência numérica: livro nº 56 - n° 61.450 a n° 61.792.

A relação dos diplomas registrados poderá ser consultada em até quinze dias, no endereço: http://reitoria.ifpr.edu.br/menu-institucional/pro-reitorias/proens/dirac/servicos/

Curitiba, 29 de novembro de 2022.
ODACIR ANTONIO ZANATTA
Reitor

CAMPUS LONDRINA

EXTRATO DE APOSTILAMENTO Nº 3/2022 - UASG 154699

Número do Contrato: 3/2021. Nº Processo: 23411.002983/2021-15. Contratante: INST. FED. DO PARANA/CAMPUS LONDRINA. Contratado: 79.283.065/0003-03 - ORBENK ADMINISTRACAO E SERVICOS LTDA. Objeto: Reajustar o valor contratual, de acordo com o índice do IPCA de outubro de 2022 no importe de 6,47002%, conforme cláusula sexta do contrato principal, com efeitos a partir de 30/11/2022. Vigência: 01/04/2021 a 01/04/2023. Valor Total Atualizado do Contrato: R\$ 302.151,96. Data de Assinatura: 09/12/2022.

(COMPASNET 4.0 - 09/12/2022).

CAMPUS CASCAVEL

EXTRATO DE APOSTILAMENTO Nº 2/2022 - UASG 154673

Número do Contrato: 12/2021. Nº Processo: 23411.016706/2021-90. Contratante: INST. FED. DO PARANA/CAMPUS CASCAVEL. Contratado: 03.363.962/0001-01 - DIRETIVA PATRIMONIAL LTDA. Objeto: Repactuação dos valores do contrato, em razão de reajuste de itens envolvendo folha de salários, com base nas Convenções Coletivas de Trabalho CCT2022 SINDUSCON/PARANÁ OESTE - registro no MTE PRO01506/2022 e CCT 2022 SINDUSCON/PARANÁ - registro MTE PRO01817/2022. Vigência do apostilamento:01/06/2022 a 15/12/2022. Valor Total Atualizado do Contrato: R\$ 387.996,60. Data de assinatura: 09/12/2022.

(COMPASNET 4.0 - 09/12/2022).

CAMPUS PINHAIS

EDITAL DE NOTIFICAÇÃO

DECISÃO ADMINISTRATIVA
O Diretor do Campus Pinhais notifica a empresa Vitor Alves Cardoso Neto Eireli EPP, CNPJ 14.283.222/000173, não localizado no endereço informado, para, querendo apresentar recurso da Decisão Administrativa nº 01/2022, Processo nº 23411.013045/2021-41, referente ao Contrato nº 68/2018, decorrente não cumprimento da Cláusula Nona, sendo aplicadas as seguintes penalidades: IMPEDIMENTO DE LICITAR e contratar com a União, Estados, Distrito Federal ou Municípios por dois anos e DECLARAÇÃO DE INIDONEIDADE para licitar e contratar com a Administração Pública enquanto perdurarem os motivos determinantes da punição ou até que seja promovida a reabilitação perante a própria autoridade que aplicou a penalidade, que será concedida sempre que o contratado ressarcir a Administração pelos prejuízos resultantes e após decorrido o prazo da sanção aplicada com base na Lei nº 8.666/1993 e Lei nº 12.462/2011. Assim, fica assegurado o prazo de 5 (cinco) dias úteis, a contar da publicação deste Edital, para o oferecimento de Recurso. Os autos estarão disponíveis para consulta das 9h às 17h junto à Direção de Planejamento e Administração do Campus Pinhais, na Rua Humberto Alencar Castelo Branco, 1575, Pinhais/PR ou pode ser solicitado através do e-mail: dpa.pinhais@ifpr.edu.br
O processo será impulsionado de ofício (art. 2, XII, da Lei Federal 9.784/1999).

DIRETOR GERAL CELSO LUIZ BUIAR.

INSTITUTO FEDERAL DE EDUCAÇÃO, CIÊNCIA E TECNOLOGIA DE PERNAMBUCO

CAMPUS PALMARES

EXTRATO DE TERMO ADITIVO Nº 1/2022 - UASG 155171

Número do Contrato: 5/2021. Nº Processo: 23705.008793/2021-14. Pregão Nº 2/2021. Contratante: IFPE - CAMPUS PALMARES. Contratado: 12.039.966/0001-11 - LINK CARD ADMINISTRADORA DE BENEFICIOS EIRELI. Objeto: Prorrogação do contrato 05/2021 por mais 12 meses do período 23/12/2022 a 23/12/2023. Com fundamento no artigo 57, § 4º, da lei 8666/93. Mantidas as mesmas condições contratuais. Vigência: 23/12/2022 a 23/12/2023. Valor Total Atualizado do Contrato: R\$ 79.920,00. Data de Assinatura: 12/12/2022.

(COMPASNET 4.0 - 12/12/2022).



Compras Jaguariaíva <comprasjag@gmail.com>

**PE 78/23 Equip. e Mat. Permanentes**

5 mensagens

Compras Jaguariaíva <comprasjag@gmail.com>
Para: Depto Educação Jaguariaíva <equipedec@yahoo.com.br>

6 de setembro de 2023 às 16:45

Bom dia.

Encaminho em anexo Relatório contendo Vencedores da Disputa, Classificação e Folders apresentados pelos vencedores do Pregão Eletrônico N° 78/2023 que objetivou o REGISTRO DE PREÇOS objetivando a eventual e parcelada aquisição de Equipamentos e bens permanentes para atender às necessidades das Secretarias Municipais.

Informo que eventualmente, os itens que não se seguirem se deve em razão à fase de recurso do processo, fracasso ou deserção dos mesmos (consultar situação).

SMECEL.zip

• Mantenho-me no aguardo da análise para prosseguimento.

Atenciosamente,

Fernanda Souza.

DEPARTAMENTO DE COMPRAS E LICITAÇÃO.

PREFEITURA MUN. DE JAGUARIAÍVA/PR.

Praça Isabel Branco, 142 - 3º andar - Cidade Alta.

Jaguariaíva, Paraná.

Tel/Fax: (43) 3535 - 9400 / Ramais: 9437, 9438, 9454, 9455, 9458.

2 anexos **Vencedores PE 7823.pdf**
57K **Participantes e Classificações PE 7823.pdf**
227K

• Depto Educação Jaguariaíva <equipedec@yahoo.com.br>
Para: Compras Jaguariaíva <comprasjag@gmail.com>

13 de setembro de 2023 às 11:35

Referente as amostras segue análise:

AMOSTRAS APROVADAS

ITENS 1,2,4,7,8,9,16,10,14,15,17,19,20,21 E13

O item 12 só precisa confirmar se vai enviar o freezer de 295L, pois ã está claro isso

AMOSTRA REPROVADA - item 18.

Não apresentou o número de queimadores e o número de trilhos de encaixe conforme descritivo

ATT

Rosane

[Texto das mensagens anteriores oculto]

Compras Jaguariaíva <comprasjag@gmail.com>
Para: Depto Educação Jaguariaíva <equipedec@yahoo.com.br>

13 de setembro de 2023 às 13:46

Boa tarde,

Encaminho em anexo novo Folder apresentado pelo Vencedor do ITEM 12 - FREEZER HORIZONTAL 1 PORTA.

Mantenho-me no aguardo do retorno.

Atenciosamente,

Fernanda Souza.

DEPARTAMENTO DE COMPRAS E LICITAÇÃO.

PREFEITURA MUN. DE JAGUARIAÍVA/PR.

Praça Isabel Branco, 142 - 3º andar - Cidade Alta.

Jaguariaíva, Paraná.

Tel/Fax: (43) 3535 - 9400 / Ramais: 9437, 9438, 9454, 9455, 9458.

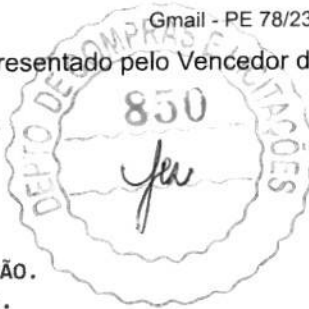

[Texto das mensagens anteriores oculto]

 **ITEM 12_SUPERAR.pdf**
514K

Compras Jaguariaíva <comprasjag@gmail.com>
Para: Depto Educação Jaguariaíva <equipedec@yahoo.com.br>

13 de setembro de 2023 às 15:27

Segue Folder do material ofertado pelo próximo classificado ao fornecimento do item 18 - FORNO DE PIZZA 80X60.

Atenciosamente,

DEPARTAMENTO DE COMPRAS E LICITAÇÃO.

PREFEITURA MUN. DE JAGUARIAÍVA/PR.

Praça Isabel Branco, 142 - 3º andar - Cidade Alta.

Jaguariaíva, Paraná.

Tel/Fax: (43) 3535 - 9400 / Ramais: 9437, 9438, 9454, 9455, 9458.

[Texto das mensagens anteriores oculto]

 **ITEM 18_DAVANTI.pdf**
360K

Depto Educação Jaguariaíva <equipedec@yahoo.com.br>
Para: Compras Jaguariaíva <comprasjag@gmail.com>

13 de setembro de 2023 às 16:24

ola
a amostra do item 22 está aprovada
att
Rosane

Em quarta-feira, 6 de setembro de 2023 às 16:45:53 BRT, Compras Jaguariaíva <comprasjag@gmail.com> escreveu:

[Texto das mensagens anteriores oculto]



Compras Jaguariáiva <comprasjag@gmail.com>

**PE 78/23 Equip. e Mat. Permanentes**

7 mensagens

Compras Jaguariáiva <comprasjag@gmail.com>
 Para: Luana Caroline Mattos <saudecomprasjgva@gmail.com>

Boa tarde.

Encaminho em anexo Relatório contendo Vencedores da Disputa, Classificação e Folders apresentados pelos vencedores do Pregão Eletrônico N° 78/2023 que objetivou o REGISTRO DE PREÇOS objetivando a eventual e parcelada aquisição de Equipamentos e bens permanentes para atender às necessidades das Secretarias Municipais.

Informo que eventualmente, os itens que não se seguirem se deve em razão à fase de recurso do processo, fracasso ou deserção dos mesmos (consultar situação).

Mantenho-me no aguardo da análise para prosseguimento.

Atenciosamente,

Fernanda Souza.

DEPARTAMENTO DE COMPRAS E LICITAÇÃO.
 PREFEITURA MUN. DE JAGUARIAÍVA/PR.
 Praça Isabel Branco, 142 - 3º andar - Cidade Alta.
 Jaguariáiva, Paraná.
 Tel/Fax: (43) 3535 - 9400 / Ramais: 9437, 9438, 9454, 9455, 9458.

3 anexos

Participantes e Classificações PE 7823.pdf
 227K

Vencedores PE 7823.pdf
 57K

SMS.zip
 4069K

Compras Jaguariáiva <comprasjag@gmail.com>
 Para: Luana Caroline Mattos <saudecomprasjgva@gmail.com>

11 de setembro de 2023 às 09:16

Bom dia,

Mediante provimento de recurso que reabilitou o vencedor preliminar ao item 81 - AR CONDICIONADO SMS -, encaminho em anexo proposta acompanhada do respectivo folder do material ofertado para que seja avaliado.

Atenciosamente,

DEPARTAMENTO DE COMPRAS E LICITAÇÃO.
 PREFEITURA MUN. DE JAGUARIAÍVA/PR.
 Praça Isabel Branco, 142 - 3º andar - Cidade Alta.
 Jaguariáiva, Paraná.
 Tel/Fax: (43) 3535 - 9400 / Ramais: 9437, 9438, 9454, 9455, 9458.

[Texto das mensagens anteriores oculto]

2 anexos

PROPOSTA ELETROCENTRO.pdf
 165K

ITEM 81 e 82_ELETROCENTRO.pdf
 1216K

Ana Paula <saudecomprasjgva@gmail.com>
 Para: Compras Jaguariáiva <comprasjag@gmail.com>

A/C - Fernanda

Bom dia!!

Segue aprovação do folder referente ao item 81.

Att. Paula

----- Forwarded message -----

De: **APS Jaguariáiva** <apsjaguariaiva@gmail.com>
 Date: qui., 14 de set. de 2023 às 09:23
 Subject: Re: PE 78/23 Equip. e Mat. Permanentes
 To: Ana Paula <saudecomprasjgva@gmail.com>

Bom dia,

Referente ao item 81, amostra aprovada.
 Att. Caroline.

Em seg., 11 de set. de 2023 às 09:48, Ana Paula <saudecomprasjgva@gmail.com> escreveu:

[Texto das mensagens anteriores oculto]

Atenciosamente,



Rua Rocha
semus@jaguariaiva.pr.gov.br

Ana Paula C. F. de Almeida
Coord. de Processos de Compras
Secretaria Municipal de Saúde
Prefeitura Municipal de Jaguariáiva-Pr | 76.910.300/0001-38
43 3535-0475 - 43 99845-6646

Ana Paula <saudecomprasjgva@gmail.com>
Para: Compras Jaguariáiva <comprasjag@gmail.com>

A/C - Fernanda

Bom dia!!

Segue aprovação dos Folders, referente aos itens 27 e 28 do PE 78/2023.

----- Forwarded message -----
De: **APS Jaguariáiva** <apsjaguariaiva@gmail.com>
Date: qui., 14 de set. de 2023 às 09:27
Subject: Re: PE 78/23 Equip. e Mat. Permanentes
To: Ana Paula <saudecomprasjgva@gmail.com>

Referente aos itens: 27 - mesa de reunião e 28 - esfigmomanômetro, amostras aprovadas.
Att. Caroline.

Em qui., 14 de set. de 2023 às 09:23, APS Jaguariáiva <apsjaguariaiva@gmail.com> escreveu:
Bom dia,
Referente ao item 81, amostra aprovada.
Att. Caroline.

Em seg., 11 de set. de 2023 às 09:48, Ana Paula <saudecomprasjgva@gmail.com> escreveu:

----- Forwarded message -----
De: **Compras Jaguariáiva** <comprasjag@gmail.com>
Date: seg., 11 de set. de 2023 09:17
Subject: Re: PE 78/23 Equip. e Mat. Permanentes
To: Luana Caroline Mattos <saudecomprasjgva@gmail.com>

[Texto das mensagens anteriores oculto]

Atenciosamente,



Rua Rocha
semus@jaguariaiva.pr.gov.br

Atenciosamente,



Rua Rocha
semus@jaguariaiva.pr.gov.br

[Texto das mensagens anteriores oculto]

Ana Paula <saudecomprasjgva@gmail.com>
Para: Compras Jaguariáiva <comprasjag@gmail.com>

14 de setembro de 2023 às 16:34

Boa Tarde!!!

Segue a aprovação dos itens 24, 25 e 26 referente ao PE 78/2023.

Att. Paula
----- Forwarded message -----
De: **Visa Jaguariáiva** <visajaguariaiva@gmail.com>
Date: qui., 14 de set. de 2023 às 14:08
Subject: Re: PE 78/23 Equip. e Mat. Permanentes
To: Ana Paula <saudecomprasjgva@gmail.com>



Boa Tarde

Itens aprovados segundo folders em anexo.

Att.

Em seg., 11 de set. de 2023 às 08:59, Ana Paula <saudecomprasjgva@gmail.com> escreveu:
A/C - Carol / A/C - Gisele

Bom dia!!

Segue em anexo os vencedores do PE 78/2023, referente ao Processo 5999/2023.
obs: LOTES: 24/25/26/27/28/81.

Favor avaliar os folders anexados!

Att. Paula.

----- Forwarded message -----

De: **Compras Jaguariáiva** <comprasjag@gmail.com>
Date: qua., 6 de set. de 2023 às 16:50
Subject: PE 78/23 Equip. e Mat. Permanentes
To: Luana Caroline Mattos <saudecomprasjgva@gmail.com>

[Texto das mensagens anteriores oculto]

Ana Paula C. F. de Almeida
Coord. de Processos de Compras
Secretaria Municipal de Saúde
Prefeitura Municipal de Jaguariáiva-Pr / 76.910.900/0001-38
43 3535-6475 - 43 99845-6046



Gisele Marins
Enfermeira e Coordenadora de Vigilância em Saúde
Prefeitura Municipal de Jaguariáiva
[Texto das mensagens anteriores oculto]

Compras Jaguariáiva <comprasjag@gmail.com>
Para: Luana Caroline Mattos <saudecomprasjgva@gmail.com>

19 de setembro de 2023 às 09:25

Bom dia.

Encaminhamento em anexo Catálogo da empresa RB DISTRIBUIDORA E COMÉRCIO ATACADISTA DE MERCADORIAS EM GERAL LTDA, mediante habilitação, vencedora dos item 27.

Aguardo retorno, desde já agradeço.

At.te,
DEPARTAMENTO DE COMPRAS E LICITAÇÃO.
PREFEITURA MUN. DE JAGUARIAÍVA/PR.
Praça Isabel Branco, 142 - 3º andar - Cidade Alta.
Jaguariáiva, Paraná.
Tel/Fax: (43) 3535 - 9400 / Ramais: 9437, 9438, 9454, 9455, 9458.

Em qua., 6 de set. de 2023 às 16:50, Compras Jaguariáiva <comprasjag@gmail.com> escreveu:
[Texto das mensagens anteriores oculto]

CATÁLOGO_RB.pdf
1211K

Ana Paula <saudecomprasjgva@gmail.com>
Para: Compras Jaguariáiva <comprasjag@gmail.com>

Bom dia!!!

Segue aprovação do item -Mesa de Reunião.

Att.
Paula.

----- Forwarded message -----

De: **APS Jaguariáiva** <apsjaguariaiva@gmail.com>
Date: qua., 20 de set. de 2023 10:10
Subject: Re: PE 78/23 Equip. e Mat. Permanentes
To: Ana Paula <saudecomprasjgva@gmail.com>

Bom dia,

Referente ao item "mesa de reunião" amostra aprovada.
Att. Caroline.

Em ter., 19 de set. de 2023 às 10:09, Ana Paula <saudecomprasjgva@gmail.com> escreveu:
A/C- Carol.

Avaliar o folder referente a mesa de reunião por gentileza.

Ps: está na página 17.

Att.
Paula

----- Forwarded message -----

De: **Compras Jaguariaiva** <comprasjag@gmail.com>

Date: ter., 19 de set. de 2023 às 09:25

Subject: Re: PE 78/23 Equip. e Mat. Permanentes

[Texto das mensagens anteriores oculto]

[Texto das mensagens anteriores oculto]

[Texto das mensagens anteriores oculto]

Atenciosamente.



Rua Rocha f
semus@jaguariaiva.pr.gov.br



Compras Jaguariaíva <comprasjag@gmail.com>

**PE 78/23 Equip. e Mat. Permanentes**

7 mensagens

Compras Jaguariaíva <comprasjag@gmail.com>

6 de setembro de 2023 às 16:52

Para: vinicius <vinicius.shads@gmail.com>

Boa tarde.

Encaminho em anexo Relatório contendo Vencedores da Disputa, Classificação e Folders apresentados pelos vencedores do Pregão Eletrônico Nº 78/2023 que objetivou o REGISTRO DE PREÇOS objetivando a eventual e parcelada aquisição de Equipamentos e bens permanentes para atender às necessidades das Secretarias Municipais.

Informo que eventualmente, os itens que não se seguirem se deve em razão à fase de recurso do processo, fracasso ou deserção dos mesmos (consultar situação).

Mantenho-me no aguardo da análise para prosseguimento.

Atenciosamente,

Fernanda Souza.

SHADS.zip

DEPARTAMENTO DE COMPRAS E LICITAÇÃO.

PREFEITURA MUN. DE JAGUARIAÍVA/PR.

Praça Isabel Branco, 142 - 3º andar - Cidade Alta.

Jaguariaíva, Paraná.

Tel/Fax: (43) 3535 - 9400 / Ramais: 9437, 9438, 9454, 9455, 9458.

2 anexos **Vencedores PE 7823.pdf**
57K **Participantes e Classificações PE 7823.pdf**
227K

Compras Jaguariaíva <comprasjag@gmail.com>

6 de setembro de 2023 às 16:57

Para: Camila Rolim <camilasedes@gmail.com>

DEPARTAMENTO DE COMPRAS E LICITAÇÃO.

PREFEITURA MUN. DE JAGUARIAÍVA/PR.

Praça Isabel Branco, 142 - 3º andar - Cidade Alta.

Jaguariaíva, Paraná.

Tel/Fax: (43) 3535 - 9400 / Ramais: 9437, 9438, 9454, 9455, 9458.

[Texto das mensagens anteriores oculto]

2 anexos **Vencedores PE 7823.pdf**
57K **Participantes e Classificações PE 7823.pdf**
227K

vinicius <vinicius.shads@gmail.com>

11 de setembro de 2023 às 11:25

Para: Compras Jaguariaíva <comprasjag@gmail.com>

Bom dia Fernanda, no anexo não consta a proposta e ficha técnica de alguns itens que tiveram vencedores, poderia me encaminhar para analisar.
Item 49, 66, 67 e 82.

[Texto das mensagens anteriores oculto]



Compras Jaguariaíva <comprasjag@gmail.com>
Para: vinicius <vinicius.shads@gmail.com>

11 de setembro de 2023 às 13:46

Boa tarde.

Conforme solicitado, encaminho em anexo Folder do item 49, 67 e 82.
O Item 66 ainda está aguardando Regularização Fiscal da empresa, conforme benefício concedido, por esta razão ainda não foi encaminhado.

Atenciosamente,
DEPARTAMENTO DE COMPRAS E LICITAÇÃO.
PREFEITURA MUN. DE JAGUARIAÍVA/PR.
Praça Isabel Branco, 142 - 3º andar - Cidade Alta.
Jaguariaíva, Paraná.
Tel/Fax: (43) 3535 - 9400 / Ramais: 9437, 9438, 9454, 9455, 9458.

[Texto das mensagens anteriores oculto]

3 anexos

 **ITEM 67_BRUDERTEC (2).pdf**
674K

 **ITEM 81 e 82_ELETROCENTRO.pdf**
1216K

 **ITEM 49_MARCIO LARA.pdf**
1086K

vinicius <vinicius.shads@gmail.com>
Para: Compras Jaguariaíva <comprasjag@gmail.com>

14 de setembro de 2023 às 08:58

Bom dia, as amostras e suas alterações foram todas aprovadas.

Att,Vinicius.

[Texto das mensagens anteriores oculto]

Compras Jaguariaíva <comprasjag@gmail.com>
Para: vinicius <vinicius.shads@gmail.com>

19 de setembro de 2023 às 09:22

Bom dia.

Encaminho em anexo Catálogo da empresa RB DISTRIBUIDORA E COMÉRCIO ATACADISTA DE MERCADORIAS EM GERAL LTDA, mediante habilitação, vencedora dos item 66.

Aguardo retorno, desde já agradeço.

At.te,
DEPARTAMENTO DE COMPRAS E LICITAÇÃO.
PREFEITURA MUN. DE JAGUARIAÍVA/PR.
Praça Isabel Branco, 142 - 3º andar - Cidade Alta.
Jaguariaíva, Paraná.
Tel/Fax: (43) 3535 - 9400 / Ramais: 9437, 9438, 9454, 9455, 9458.

[Texto das mensagens anteriores oculto]

21/09/2023, 09:30

Gmail - PE 78/23 Equip. e Mat. Permanentes

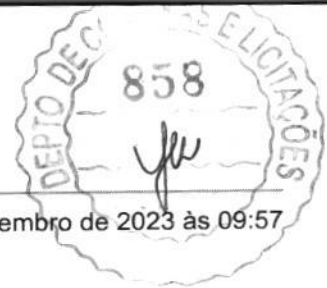

 **CATÁLOGO_RB.pdf**
1211K

vinicius <vinicius.shads@gmail.com>
Para: Compras Jaguaraiava <comprasjag@gmail.com>

19 de setembro de 2023 às 09:57

Bom dia, item 66 aprovado, outra questão, teve alguns itens que não deram certo, como fazemos pra licitar novamente ? encaminha outro processo solicitando ?

[Texto das mensagens anteriores oculto]



Compras Jaguariaíva <comprasjag@gmail.com>

amostras itens 70 a 78

1 mensagem

Depto Educação Jaguariaíva <equipedec@yahoo.com.br>

Para: Compras Jaguariaíva <comprasjag@gmail.com>

13 de setembro de 2023 às 09:15



Ola

Referente as amostras dos itens 70 a 78 do pregão 78/2023, estão aprovadas

att

Rosane



MEET ASSUNÇÃO
SEMPRE JUNTO COM VOCÊ

Marcio Lara Assunção Serviços e Comércio LTDA
Rua Almeida Taques, 776 - Centro
Tibagi - Pr - CEP 84.300-000
Fone/Watts 42 3275 3121 / 42 9 8801 6476
CNPJ: 40.665.596/0001-63 - Insc. Est.: 90.878.748-07

EDITAL DE PREGÃO ELETRÔNICO Nº 78/2023

ANEXO 03

PROPOSTA COMERCIAL INICIAL



Apresentamos nossa proposta para prestação dos serviços objeto da presente licitação Pregão, na Forma Eletrônica nº 078/2023 acatando todas as estipulações consignadas no respectivo Edital e seus anexos.

IDENTIFICAÇÃO DO CONCORRENTE:

NOME DA EMPRESA: **MARCIO LARA ASSUNÇÃO SERVIÇOS E COMÉRCIO LTDA**
CNPJ: **40.665.596/0001-63** e INSCRIÇÃO ESTADUAL: **90.878.748-07**
REPRESENTANTE: **MARCIO LARA ASSUNÇÃO** e CARGO: **PROPRIETÁRIO**
CARTEIRA DE IDENTIDADE: **6.463.343-0** e CPF: **018.361.609-09**
ENDEREÇO: **ALMEIDA TAQUES, Nº 776, CENTRO - TIBAGI-PR** e TELEFONE: **(42) 3275-3121/98801-6476**
AGÊNCIA: 2722-7 e Nº DA CONTA BANCÁRIA: 19.199-X - BANCO DO BRASIL

MARCIO LARA ASSUNÇÃO SERVIÇOS E COMÉRCIO LTDA		40665596000163	106334,86
LOTE 1	Quant: 1	Num: PARTICIPANTE 136	Total: 28020,00
Item: 1	Unidade: Unidades	Marca: PHILCO	Modelo: PBP1200
Descrição: BATEDEIRA PLANETARIA 1200w de potencia, 8 velocidades com controle eletronico. Funcao pulsar, funcao inicio suave, movimento planetario. Tigela inox com alca e tampa, capacidade para 5 litros , tampa anti-respingo, base anitderrapante. Corpo de aluminio com 3 batedores resistentes. Dimensoes 22,5 x37 cm, profundidade 45 cm . Similar ou superior a Philco.			
Quantidade: 24,00	Valor Unit.: 1.167,50	Total Item: 28.020,00	
LOTE 2	Quant: 1	Num: PARTICIPANTE 090	Total: 338,10
Item: 2	Unidade: UNIDADE	Marca: BAK	Modelo: BAK-110
Descrição: CHALEIRA ELETRICA Antiaderente e pode ser retirada da base e levada a mesa, pois e portatil. Tem capacidade de 1,7 litros, ferve a agua em poucos minutos, possui tambem resistencia embutida, 110v.			
Quantidade: 3,00	Valor Unit.: 112,70	Total Item: 338,10	
LOTE 4	Quant: 1	Num: PARTICIPANTE 126	Total: 15821,40
Item: 4	Unidade: UNIDADE	Marca: BRAESI	Modelo: ALI-05
Descrição: AMASSADEIRA DE PAO SEMI-RAPIDA 5KG BIVOLT SE Estrutura em aco com acabamento em pintura epoxi; O modelo ALI-05 tem carenagem e tampa em polimero termoformado de alta resistencia; Cuba em aco inox; Sistema basculante e pas fixas.			
Quantidade: 6,00	Valor Unit.: 2.636,90	Total Item: 15.821,40	
LOTE 14	Quant: 1	Num: PARTICIPANTE 040	Total: 5912,50
Item: 14	Unidade: UNIDADE	Marca: HIDRA	Modelo: TORNEIRA
Descrição: TORNEIRA ELETRICA 220V BANCADA E PAREDE 6500W ELETRONICA Design compacto, compativel com disjuntor diferencial residual (DR), possui arejador integrado, evitando respingos de agua por toda a pia, contem um comando de 4 voltas, em uma alavanca voce abre e fecha e na outra voce controla a temperatura. Possui bica movel, trava automatica de segurancia, atuando no momento de troca de resistencia. Potencia: 6500W. Material: Termoplastico, nao condutor. Material: Ligas de Aco, Ligas de Cobre e Plastico Especial. Resistencia tipo Nua. Acompanha Manual instrucoes. Possui Chave Seletora Continua. Possui redutor automatico de pressao. Pode ser Instalado em Bancada ou Parede.			



MEET ASSUNÇÃO

SEMPRE JUNTO COM VOCÊ

Marcio Lara Assunção Serviços e Comércio LTDA
 Rua Almeida Taques, 776 - Centro
 Tibagi - Pr - CEP 84.300-000
 Fone/Watts 42 3275 3121 / 42 9 8801 6476
 CNPJ: 40.665.596/0001-63 - Insc. Est.: 90.878.748-07

Quantidade: 25,00	Valor Unit.: 236,50	Total Item: 5.912,50	
LOTE 15	Quant: 1	Num: PARTICIPANTE 024	Total: 477,00
Item: 15	Unidade: Unidades	Marca: MARPAX	Modelo: 320E
<p>Descrição: PLASTIFICADORA A3 A4 FOTOS POLISELADORA LAMINADORA Plastico de fotografias ou imagens digitais. Máquina plastificadora A3 portátil, de fácil transporte com de estrutura metálica. Sistema duplo de plastificação a frio ou quente. Possui controle de temperatura gradual, controle de laminação (frente e tras) e botão liga/desliga. Potência: 600W. Material utilizado para plastificação: poliseal. Tempo de plastificação: 3 a 5 minutos. Espessura de laminação: 2 mm. Quantidade de rolos: 4. Temperatura: 100°C a 200°C. Voltagem disponível: 110V. Dimensões: Altura: 10,5 cm, Largura: 20 cm, Comprimento: 50 cm</p>			
Quantidade: 1,00	Valor Unit.: 477,00	Total Item: 477,00	
LOTE 17	Quant: 1	Num: PARTICIPANTE 009	Total: 625,00
Item: 17	Unidade: Unidades	Marca: MENNO	Modelo: 600FLS
<p>Descrição: DESUMIDIFICADOR DE PAPEL, A4, 600 FOLHAS, BIVOLT Cor: Cinza a Material: Tampa e base de polietileno de alto impacto a Construção: Superfície de apoio em chapa de aço pintada eletrostaticamente a Temperatura máxima: De 32°C a 35°C a Formato de folhas: Carta / Ofício 9 / Ofício 2 / A4 a Numero máximo de folhas: 600 folhas A4 (75g) a Consumo de energia: 0,014 KW/h a Termostato para controle automático de temperatura a Potência: 14 W. Dimensões LxPxA 290x410x105</p>			
Quantidade: 2,00	Valor Unit.: 312,50	Total Item: 625,00	
LOTE 21	Quant: 1	Num: PARTICIPANTE 136	Total: 1515,00
Item: 21	Unidade: Unidades	Marca: BRITÂNIA	Modelo: BFE44P
<p>Descrição: FORNO ELETRICO 46 LITROS 1500W Multifuncoes: aquece, assa, tosta, doura, gratina e grelha - Seletor de temperatura de 90°C a 230°C - Timer de 60 minutos, com desligamento automático e sinal sonoro - Função manter ligado - Com 2 resistências: superior e inferior, com controle individual de temperatura para distribuir melhor o calor - Luz indicadora de funcionamento: indica que o aparelho está funcionando - Grelha em inox deslizante com possibilidade de ajustar em 3 níveis de altura - facilita o manuseio e o acesso ao alimento - Porta de vidro temperado - Pintura interna autolimpante - Tomada: 20A (110V) - Dimensões internas (A x L x P): 26,2 x 42 x 39,5 cm</p>			
Quantidade: 3,00	Valor Unit.: 505,00	Total Item: 1.515,00	
LOTE 24	Quant: 1	Num: PARTICIPANTE 020	Total: 3747,00
Item: 24	Unidade: UNIDADE	Marca: FOCO DL4000	Modelo: 12LEDS
<p>Descrição: FOCO CIRURGICO COM PEDESTAL Foco cirurgico: modelo de pedestal, com no mínimo 12 luzes de LED em dois tipos de luz: Branco Frio e Branco Quente, modelo que não esquenta o ambiente, com manopla alumínio auto-clavavel. Diâmetro mínimo da Cupula de 200mm. Intensidade Luminosa: 1 Cupula de 38mil Lux mais ou menos 5%(Em comparação a iluminação comum, a potência e 3x maior); Temperatura da cor: 3.200°K/ 4.200°K mais ou menos 200°K. Alimentação: 110v.</p>			
Quantidade: 1,00	Valor Unit.: 3.747,00	Total Item: 3.747,00	
LOTE 28	Quant: 1	Num: PARTICIPANTE 101	Total: 5994,00
Item: 28	Unidade: UNIDADE	Marca: CBEMED	Modelo: BIC
<p>Descrição: Esfigmomanometro anerode portatil adulto Esfigmomanometro anerode portatil adulto, o equipamento deve possuir as minimas características: Esfigmomanometro anerode para adulto - montado em armacao de material plastico, envolta por amortecedor emborrachado para maior resistencia a quedas, design sem engrenagens que propicie menos partes moveis dentro do aparelho e resistencia a impactos o que permite que os aparelhos de pressao resistam a quedas e mantenham-se calibrados por muito mais tempo, garantindo leituras precisas a um custo menor por toda a vida util do aparelho, sendo capaz de atender a alta demanda de atendimento, oferecendo resultados mais precisos por muito mais tempo. Design ergonomico que permite trabalhar com mao direita ou esquerda. Manometro</p>			



MEET ASSUNÇÃO
SEMPRE JUNTO COM VOCÊ

Marcio Lara Assunção Serviços e Comércio LTDA
Rua Almeida Taques, 776 - Centro
Tibagi - Pr - CEP 84.300-000
Fone/Watts 42 3275 3121 / 42 9 8801 6476
CNPJ 40.665.596/0001-63 - Insc. Est. 90.878.748-07



gira 360° para facil visualizacao. Anel de borracha para protecao. Deve obedecer aos padroes da AAMI (America Association of Medical Instrumentation) de resistencia a impactos, o que o torna mais preparado para uso diario e constante. Mantem leituras mais precisas ao longo do tempo, enquanto elimina a necessidade de calibragem e substituicao constantes. Nao deve conter costuras que podem rasgar ou desfiar, deve possuir revestimento antibacteriano para ajudar a prevenir o crescimento de fungos e bacterias, bordas sem dobras para diminuir os riscos de cortes e arranhos e dar mais conforto ao paciente. Especificacoes Tecnicas: Manometro com anel amortecedor de borracha (com selo de aprovacao do INMETRO) faixa de medicao: 6 mmHg a 304 mmHg; Divisao de Escala: 2 mmHg; Preciso: ± 3 mmHg, devera ser resistente a desregulagem frequente, e possibilitar giro de 360° sobre seu eixo para facilitar visualizacao; Acompanha Bracadeira adulto confeccionada em nylon siliconado, de 1ª qualidade, antialergico, resistente, extremidade flexivel, impermeavel, com fechamento em presilha metalica (fecho metalico), devera conter a marca do fabricante, indicacao do tamanho da circunferencia do braco, com o comprimento total de 54 centimetros, largura de 14,5 centimetros, indicado para verificacao adequada da pressao arterial em adultos e conter indicacao do ponto correto de posicionamento sobre a arteria; Valvula - peca em metal leve, de mecanismos nas operacoes de retencao e esvaziamento do ar comprimido. Manguito: adulto, ambidestro, antialergico, livre de latex; Bolsa e pera insufladora confeccionadas em borracha especial de comprovada vedacao e resistencia, livre de

Quantidade: 18,00	Valor Unit.: 333,00	Total Item: 5.994,00	
LOTE 30	Quant: 1	Num: PARTICIPANTE 020	Total: 1900,00
Item: 30	Unidade: Unidades	Marca: CRISTALAÇO	Modelo: 6BOCAS

Descrição: FOGAO INDUSTRIAL 6 QUEIMADORES COM FORNO Estrutura reforçada com acabamento em pintura a po eletrostatica, com base fosfatizada; Chapa bifeteira opcional, confeccionada em ferro fundido, com dupla face, sendo um lado para grelhados e outro liso; Queimador chama dupla de alto rendimento, com 150 mm de diâmetro e/ou chama simples, com 100 mm de diâmetro, confeccionados em ferro fundido; Chama dupla nos modelos de 1, 2 e 3 queimadores; Nos modelos de 4 e 6 queimadores a disposicao dos mesmos sera de chama dupla frontal e simples traseira; Mesa em cantoneira sae 1020 1/8" x 3/4" em pintura a po eletrostatica, com base fosfatizada; Grelhas em aco, de 292x316mm nos modelos de 1, 2 e 3 queimadores e 599x316mm nos demais, com acabamento em pintura sintetica; Modelos com forno possuem porta em aco inoxidavel; Pes, painelero e acessorios desmontaveis para facilitar transporte e armazenamento; Bandeja coletora em chapa galvanizada; Tubo distribuidor (varao) de 3/4" em pintura a po eletrostatica, com base fosfatizada, possuindo tampao e entrada de gas reversivel; Registro cromado de 1/4" sendo um por queimador; CARACTERISTICAS DO FORNO Porta em aco inoxidavel; Acompanha 1 grelha; Forno interno em chapa de aco galvanizado; Protecao movel do queimador esmaltado a fogo; Isolamento termico em la de rocha; Controle de chama no tubo distribuidor do fogao; ESPECIFICACOES Altura: 820mm Largura: 1025mm Profundidade: 770mm FORNO Altura interna/externa: 275mm / 440MM Largura interna/externa: 505mm / 580mm Profundidade interna/externa: 440mm / 535mm Consumo: 0,265 kg/h Potencia: 3.021 kcal/h

Quantidade: 1,00	Valor Unit.: 1.900,00	Total Item: 1.900,00	
LOTE 37	Quant: 1	Num: PARTICIPANTE 012	Total: 6103,96
Item: 37	Unidade: UNIDADE	Marca: TELEFUNKEN	Modelo: PLANETARIUM 1000

Descrição: BATEDEIRA PLANETARIA 5 L Protecao movel em chapa de aco carbono com design inovador e de maior robustez, promovendo uma maior confiabilidade e seguranca durante o manuseio do equipamento;- Controle de velocidade eletronico com 10 niveis de variacao- Potencia Motor 1000 Watts Acompanhar 3 tipos de batedores sendo eles espiral, globo e raquete;- Estrutura em aco SAE 1020- Estrutura em pintura a po eletrostatica com base fostatizada;- Cor branco/vermelho - PESO 15 kgDIMENSOES 52 Å? 53 Å? 31 cmVOLTAGEM:127VPossuir garantia

Quantidade: 4,00	Valor Unit.: 1.525,99	Total Item: 6.103,96	
LOTE 38	Quant: 1	Num: PARTICIPANTE 002	Total: 2688,00
Item: 38	Unidade: UNIDADE	Marca: KD ELETRO	Modelo: 2L

Descrição: LIQUIDIFICADOR INDUSTRIAL CAPACIDADE 02 LITROSDimensao: 64 x 25 x 22Peso: 2,8 kgMotor e consumo: 1/2 CV e 0,75 kw/horaPotencia Nominal: 360W \ 380WUtilidade: Triturar produtos diversos com adicao de



MEET ASSUNÇÃO
SEMPRE JUNTO COM VOCÊ

Marcio Lara Assunção Serviços e Comércio LTDA
Rua Almeida Taques, 776 - Centro
Tibagi - Pr - CEP 84.300-000
Fone/Watts 42 3275 3121 / 42 9 8801 6476
CNPJ: 40.665.596/0001-63 - Insc. Est.: 90.878.748-07

liquido.Corpo e copo confeccionado em aco inox 304			
Quantidade: 6,00	Valor Unit.: 448,00	Total Item: 2.688,00	
LOTE 39	Quant: 1	Num: PARTICIPANTE 101	Total: 2901,50
Item: 39	Unidade: UNIDADE	Marca: KD ELETRO	Modelo: 2L
Descrição: LIQUIDIFICADOR INDUSTRIAL CAPACIDADE 01 LITRODimensao: 40,5 x 21 x 19,5Peso: 2,27 kgRotacao: 18.000 rpmconsumo: 0,9 kw/horaUtilidade: Triturar produtos diversos com adicao de liquido.Corpo e copo confeccionado em aco inox 304			
Quantidade: 7,00	Valor Unit.: 414,50	Total Item: 2.901,50	
LOTE 40	Quant: 1	Num: PARTICIPANTE 138	Total: 11969,70
Item: 40	Unidade: UNIDADE	Marca: COPAMETAL	Modelo: MPM
Descrição: PROCESSADOR DE ALIMENTOS INDUSTRIAL Modelo: PA-7 Potencia do Motor: 0,5CV Potencia nominal: 600 W Frequencia: 60Hz Tensao: 110 ou 220V Altura: 520.00 mm Largura: 290.00 mm Profundidade: 520.00 mm Peso Liquido: 25.10 kg Peso Bruto: 28.60 kg C. Fiscal: 84386000 Producao: 250 kg/h Rotacao do Disco: 438 rpm Diametro do Bocal MENOR: 48 mm Quais discos acompanham este produto e a descricao de cada um? - Disco Z3 - Desfiador 3 mm - Disco Z5 - Desfiador 5 mm - Disco Z8 - Desfiador 8 mm - Disco E1 - Fatiador 1 mm - Disco E3 - Fatiador 3 mm - Disco V - Ralador - Disco H7 - Desfiador quadrado 7 mm			
Quantidade: 3,00	Valor Unit.: 3.989,90	Total Item: 11.969,70	
LOTE 43	Quant: 1	Num: PARTICIPANTE 056	Total: 1995,00
Item: 43	Unidade: UNIDADE	Marca: ELETROLUX	Modelo: EKM40
Descrição: BATEDEIRA PLANETARIA 750W CINZA COM TIGELA INOX 5L 127V INFORMACOES TECNICAS Cor preta Tigela Inox 5LVoltagem 127V 3 Batedores Altura: 33,7 cmLargura: 37,9 cm Profundidade: 22,6 cm Peso: 3,45 Kg Possuir 12 velocidades + pulse			
Quantidade: 3,00	Valor Unit.: 665,00	Total Item: 1.995,00	
LOTE 44	Quant: 1	Num: PARTICIPANTE 099	Total: 1862,00
Item: 44	Unidade: UNIDADE	Marca: EXBOM	Modelo: FEPRO MUT-600S
Descrição: TERMOMETRO DIGITAL INTERNO/EXTERNO MAX/MIN (Instrumento de medicao precisa da temperatura interna e externa assim com as suas maximas e minimas. Visor em cristal liquido de facil visualizacao. Funcao Â°C / Â°F, botao liga/desliga. Caracteristicas:Medicao precisa de temperatura interna e externa.Visor de cristal liquido de facil visualizacao.Design moderno.Leve e compacto.Marcacao da temperatura em Â°C ou em Â°F.Especificacoes:Faixa de temperatura interna: -20Â°C ~ +70Â°C.Faixa de temperatura externa: -50Â°C ~ +70Â°C.Resolucao: 0,1Â°C.Precisao: Â±1Â°C.Dimensoes: 6,4 x 8,5 x 2,2 cm.Peso: 100g.Material: Plastico PS.Cor: Branco.Comprimento do cabo: Â± 2,3m.Alimentacao: 1 pilha tipo AAA 1,5V (ja inclusa).Exemplo de Aplicacoes:Geladeira; Estufa; Freezer; Balcao Frigorifico; Ambiente; Laboratorio; Aquario; Agropecuaria (Avicultura, Suinocultura , criatorios em geral);Refrigeracao em geral; Caixa Termica; Includ:01 Termometro digital.01 Manual de instrucoes em portugues.01 Pilha AAA 1,5V.			
Quantidade: 19,00	Valor Unit.: 98,00	Total Item: 1.862,00	
LOTE 49	Quant: 1	Num: PARTICIPANTE 072	Total: 2411,80
Item: 49	Unidade: UNIDADE	Marca: AMAPÁ	Modelo: MPP250
Descrição: PORTA PALLET INICIAL COM BANDEJA 750Kg 2,00x1,20x0,60cm Dispensa o uso de empilhadeiras, onde as mercadorias sao depositadas e retiradas manualmente dos planos. Produzido em aco resistente, com capacidade de 250 kg por nivel e reforco nas laterais e indicado para depositos, estoques e exposicao.Pintura eletrostatica epoxi, com tratamento antibacteriano, antiferrugem, uniforme e resistente.Caracteristicas Gerais:Capacidade de peso: 250 KG por nivel;Quantidade de niveis: 3;Cor: LaranjaMedidas do ProdutoAltura: 2,00mLargura aproximada (frente): 1,31mLargura Interna (frente): 1,20mProfundidade (lateral): 0,60mInformacoes da bandeja:Ideal para a exposicao de produtos mais			



MEET ASSUNÇÃO
SEMPRE JUNTO COM VOCÊ

Marcio Lara Assunção Serviços e Comércio LTDA
Rua Almeida Taques, 776 - Centro
Tibagi - Pr - CEP 84.300-000
Fone/Watts 42 3275 3121 / 42 9 8801 6476
CNPJ: 40.665.596/0001-63 - Insc. Est: 90.878.748-07



pesados. Material: Aço Carbono Laminado a Frio Pintura: Epoxi Medidas de 1 bandeja Largura: 20 cm Altura: 3 cm Profundidade: 60 cm Acompanha: - Porta Pallet inicial Com 3 Níveis- 18 Bandejas			
Quantidade: 2,00	Valor Unit.: 1.205,90	Total Item: 2.411,80	
LOTE 50	Quant: 1	Num: PARTICIPANTE 069	Total: 3930,00
Item: 50	Unidade: UNIDADE	Marca: AMAPÁ	Modelo: CONTINUAÇÃO
Descrição: PORTA PALLET KIT CONTINUACAO 750Kg 2,00x1,20x0,60 com 3 NIVEIS DE BANDEJA Dispensa o uso de empilhadeiras, onde as mercadorias são depositadas e retiradas manualmente dos planos. Produzido em aço resistente, com capacidade de 250 kg por nível e reforço nas laterais e indicado para depósitos, estoques e exposição. Pintura eletrostática epoxi, com tratamento antibacteriano, antiferrugem, uniforme e resistente. Características Gerais: Capacidade de peso: 250 KG por nível; Quantidade de níveis: 3; Cor: Laranja Medidas Aproximadas Altura: 2,00 m Largura aproximada (frente): 1,25 m Largura interna (frente): 1,20 m Profundidade (lateral): 60 cm Informações da bandeja: Ideal para a exposição de produtos mais pesados. Material: Aço Carbono Laminado a Frio Pintura: Epoxi Medidas de 1 bandeja Largura: 20 cm Altura: 3 cm Profundidade: 60 cm Acompanha: - 1 Porta Pallet Continuação Com 3 Níveis- 18 Bandejas			
Quantidade: 6,00	Valor Unit.: 655,00	Total Item: 3.930,00	
LOTE 52	Quant: 1	Num: PARTICIPANTE 129	Total: 1864,00
Item: 52	Unidade: UNIDADE	Marca: WORKER	Modelo: 2T
Descrição: PALETEIRA HIDRAULICA MANUAL COM RODA SIMPLES 2T 685mm Características técnicas: - Elevação máxima: 115 mm; - Comprimento do garfo: 1150 mm; - Altura total (cabo): 1160 mm; - Altura mínima: 75 mm; - Altura do solo até a base: 22 mm; - Comprimento total: 1520 mm; - Raio do giro: 1265 mm; - Largura mínima do corredor: 1720 mm; - Largura: 685 mm; - Capacidade: 2 toneladas. Garantia mínima de 6 meses			
Quantidade: 1,00	Valor Unit.: 1.864,00	Total Item: 1.864,00	
LOTE 53	Quant: 1	Num: PARTICIPANTE 031	Total: 1517,00
Item: 53	Unidade: UNIDADE	Marca: WORKER	Modelo: 59064
Descrição: CARRINHO PLATAFORMA EM AÇO METÁLICO 600Kg Equipamento perfeito para transporte de cargas pesadas em diversos ambientes. Com capacidade para suportar até 600kg, sua estrutura em aço metálico garante resistência e durabilidade, além de contar com quatro rodas para facilitar o deslocamento. Especificação técnica: - Pode ser desmontável; - Sua estrutura é reforçada e possui rodas com rolamento que melhoram a mobilidade; - Os pneus são super resistentes ao impacto e atritos; - Material é galvanizado e conta com pintura eletrostática; - Conta com cabo "T" que e uma quinta roda que proporciona maior controle na direção e no freio. - Possui 4 rodas com roletes, sendo 2 fixas e 2 giratórias. - Capacidade de carga: 600kg-Tipo de assoalho: metálico-Plataforma: 1500 x 800 mm-Altura da Plataforma: 400 mm-Altura do cabo: 1000 mm-Material da estrutura: aço carbono-Peso: 54kg Garantia mínima de 6 meses			
Quantidade: 1,00	Valor Unit.: 1.517,00	Total Item: 1.517,00	
LOTE 54	Quant: 1	Num: PARTICIPANTE 094	Total: 762,90
Item: 54	Unidade: UNIDADE	Marca: NAKASAKI	Modelo: NK630
Descrição: ROCADEIRA A GASOLINA 62cc Possuir duas funções 1a - Cortador de Nylon; 2a - Cortador de 3 pontas. Especificações: Motor: 2 tempos de 62 cc; Mistura do combustível: Gasolina comum + óleo de motor de 2 tempos na proporção 25:1; Potência: 2.17 HP; Rotação Máxima: 12.000 RPM; Filtro de ar: duplo; Partida: Manual Retrátil leve; Tipo de ignição: CDI (eletrônica); Tanque de Combustível: 1,2 Litros; Autonomia: 150 minutos; Peso total: 9,4Kg; Diâmetro de corte com nylon: 44 cm; Haste: ajustável e ergonômica toda em Alumínio Cromado Anticorrosivo; Fácil Manutenção. Itens Inclusos: 1 Motor da Rocateira 62cc a gasolina; 1 Cortador de Nylon; 1 Lâmina de 3 pontas; 1 Jogo de chaves para montagem e desmontagem; 1 manual em português; 1 Protetor de grama; 1 Galão medidor para mistura de combustível; 1 Um guia ajustável; 1 Haste; 1 Cinta (alca); 1 Óleo 500ml lubrificante para motores 2 tempos Stihl; Possuir Garantia de 12 meses a partir da compra.			



MEET ASSUNÇÃO
SEMPRE JUNTO COM VOCÊ

Marcio Lara Assunção Serviços e Comércio LTDA
Rua Almeida Taques, 776 - Centro
Tibagi - Pr - CEP 84.300-000
Fone/WhatsApp: 42 3275 3121 / 42 9 8801 6476
CNPJ: 40.665.596/0001-63 - Insc. Est.: 90.878.748-07

Quantidade: 1,00	Valor Unit.: 762,90	Total Item: 762,90	
LOTE 55	Quant: 1	Num: PARTICIPANTE 025	Total: 330,00
Item: 55	Unidade: UNIDADE	Marca: KALA	Modelo: 3MM
Descrição: FIO DE NYLON P/ RPCADEIRA a RL C 200m Bobina de linha de nylon para rocadeira, fio de corte quadrada para maquina de cortar grama a gasolina .Fio de nylon quadrado 3mm, rolo total medindo 200m			
Quantidade: 2,00	Valor Unit.: 165,00	Total Item: 330,00	
LOTE 58	Quant: 1	Num: PARTICIPANTE 133	Total: 1677,50
Item: 58	Unidade: UNIDADE	Marca: IMAR	Modelo: REGULADOR
Descrição: REGULADOR GAS COM MANOMETRO SAIDA 1/2 1Kg BOTIJAO P13 Caracteristicas:Pressao de entrada: 69 a 686 kPa.Pressao de saida: 2,1 a 3,2 kPa.Vazao: 1,0 kg/h GLP.Conexao de saida: Rosca 1/2 Materiais utilizados: zamac, aluminio, aco, latao e borracha			
Quantidade: 25,00	Valor Unit.: 67,10	Total Item: 1.677,50	
LOTE 59	Quant: 1	Num: PARTICIPANTE 128	Total: 725,00
Item: 59	Unidade: UNIDADE	Marca: PLASBOHON	Modelo: MANGUEIRA
Descrição: MANGUEIRA P/ GAS 1,20m com 2 BRACADEIRAS Composicao: Mangueira em PVC flexivel trancada com fio de poliester entre camadasAcompanha: 2 Bracadeiras Parede 3,9 a 4,9 mm Pressao de Trabalho 2,8kPa Diâmetro 10,0±0,3mm Dimensao: 1,20m Peso com Embalagem: 301g			
Quantidade: 25,00	Valor Unit.: 29,00	Total Item: 725,00	
LOTE 63	Quant: 1	Num: PARTICIPANTE 043	Total: 471,00
Item: 63	Unidade: UNIDADE	Marca: WORKER	Modelo: 110PECAS
Descrição: JOGO DE FERRAMENTAS C 110 PC CaracteristicasEspecificacoes Tecnicas:Jogo de soquetes com encaixe de 1/2" e composto por 22 pecas produzidas em aco cromo-vanadio. Indicado para apertar e desapertar parafusos e porcas sextavadas, combinados com outras ferramentas manuais.Acompanha caixa para acondicionamento com as medidas dos soquetes gravadas nos berços, facilitando o armazenamento e organizacao das pecas, proporcionando praticidade durante o uso. Inclui pecas com medidas mais comuns e uteis para aplicacoes automotivas.Aplicacao Ideal para aplicacoes automotivas.Itens Inclusos01 Jogo de Ferramentas com 110 pecas05 Chaves de Fenda01 Alicate corte diagonal 6"01 Alicate meia-cana 8"01 Alicate bomba d'agua 10"02 Chaves de Fenda: 5,5 x 75mm, 6,5 x 100mm02 Chaves Fenda Cruzada: n°1 x 75mm, n°2 x 100mm11 Chaves combinadas: 8, 9, 10, 11, 12, 13, 14, 15, 17, 18, 19mm08 Chaves hexagonais: 1,5, 2, 2,5, 3, 4, 5, 5,5, 6mmSoquetes e acessorios 1/2"15 Soquetes: 10, 11, 12, 13, 14, 15, 17, 18, 19, 20, 21, 22, 23, 24, 27mm02 Soquete de vela: 16, 21mm01 Catraca e extensao 5"01 Junta universal e cabo T 10"12 Soquetes e acessorios 1/4": 4, 5, 6, 7, 8, 9, 10, 11, 12, 13, 14mm01 Catraca e extensao 2"01 Extensao flexivel 6"01 Junta universal 6"07 Bits pontas Fenda: 2 x 3,5, 2 x 4, 5,5, 6,5, 8mm03 Bits pontas quadradas: S1, S2, S308 Bits pontas fenda cruzada: 2 x n°0, 2 x n°1, 2 x n°2, 2 x n°3, 2 x adaptador07 Bits pontas Hexalobular: T10, T15, T20, T25, T27, T30, T4003 Bits pontas Pozi Drive: PZ1, PZ2, PZ304 Bits pontas Tri-Wing: 1, 2, 3, 406 Bits pontas hexagonais: 2, 3, 4, 5, 6, 701 Maleta termoplasticaDimensoesDimensoes (A x L x C): 79 x 43 x 9mmPeso: 7,34 kgGarantia06 meses			
Quantidade: 1,00	Valor Unit.: 471,00	Total Item: 471,00	
LOTE 75	Quant: 1	Num: PARTICIPANTE 043	Total: 245,40
Item: 75	Unidade: UNIDADE	Marca: IT-BLUE	Modelo: XLR
Descrição: CONECTOR XLR M			
Quantidade: 6,00	Valor Unit.: 40,90	Total Item: 245,40	
LOTE 77	Quant: 1	Num: PARTICIPANTE 077	Total: 530,10
Item: 77	Unidade: Metros	Marca: S ANGELO	Modelo: X30



MEET ASSUNÇÃO
SEMPRE JUNTO COM VOCÊ

Marcio Lara Assunção Serviços e Comércio LTDA
Rua Almeida Taques, 776 - Centro
Tibagi - Pr - CEP 84.300-000
Fone/Watss 42.3275.3121 / 42.9.8801.6476
CNPJ: 40.665.596/0001-63 - Insc. Est.: 90.878.748-07



Descrição: CABO SANTO ANGELO		
Quantidade: 90,00	Valor Unit.: 5,89	Total Item: 530,10

TOTAL GERAL DOS LOTES : R\$ 106.334,86 (Cento e Seis Mil Trezentos e Trinta Quatro Reais e Oitenta e Seis Centavos)

CONDIÇÕES GERAIS

A proponente declara conhecer os termos do instrumento convocatório que rege a presente licitação.

PRAZO DE GARANTIA

A garantia deverá ser da seguinte forma: Para todos os **Lotes** de no mínimo **12 MESES**, a contar do recebimento.

LOCAL E PRAZO DE ENTREGA

De acordo com o especificado no Anexo, deste Edital.

Obs.: No preço cotado já estão incluídas eventuais vantagens e/ou abatimentos, impostos, taxas e encargos sociais, obrigações trabalhistas, previdenciárias, fiscais e comerciais, assim como despesas com transportes e deslocamentos e outras quaisquer que incidam sobre a contratação.

VALIDADE DA PROPOSTA COMERCIAL

De acordo com o especificado no Edital.

TIBAGI 21 de Setembro de 2023

MARCIO LARA ASSUNCAO
SERVICOS E COMERCIO
LTDA:40665596000163

Assinado de forma digital por
MARCIO LARA ASSUNCAO
SERVICOS E COMERCIO
LTDA:40665596000163
Dados: 2023.09.21 16:36:15 -03'00'

MARCIO LARA ASSUNÇÃO

CPF: 018.361.609-09

RG: 6.463.343-0



MEET ASSUNÇÃO
SEMPRE JUNTO COM VOCÊ

Marcio Lara Assunção Serviços e Comercio LTDA
Rua Almeida Taques, 776 - Centro
Tibagi - Pr. - CEP 84.300-000
Fone/Watts: 42 3275 3121 / 42 9 8801 6476
CNPJ: 40.665.596/0001-63 - Insc. Est.: 90.878.748-07

ANEXO

Dados da empresa proponente
Ao Pregoeiro Municipal de JAGUARIAIVA;
PREGÃO ELETRÔNICO nº 078/2023



DECLARAÇÃO

A empresa: **MARCIO LARA ASSUNÇÃO SERVIÇOS E COMÉRCIO LTDA**, com sede na rua Almeida Taques, nº 776, Bairro/: Centro, Cep: 84.300-000, na cidade de TIBAGI-PR, com o CPNJ n.º 40.665.596/0001-63, neste ato por seu responsável Sr. **MARCIO LARA ASSUNÇÃO**,

DECLARA que:

Assume inteira responsabilidade pela veracidade dos documentos apresentados.

DECLARAÇÃO DE INIDONEIDADE

Declara, sob as penas da Lei, que na qualidade de proponente do procedimento licitatório instaurado pela Prefeitura Municipal de Ponta Grossa, que não fomos declarados inidôneos para licitar ou contratar com o Poder Público, em qualquer de suas esferas.

DECLARAÇÃO DE INEXISTENCIA DE FATOS IMPEDITIVOS

Declara, sob as penas da Lei, que até a presente data inexistem fatos impeditivos para sua habilitação no presente processo e que está ciente da obrigatoriedade de declarar ocorrências posteriores.

DECLARAÇÃO NÃO POSSUIR NO SEU QUADRO MENOR DE IDADE

Declaro que não possuímos, em nosso Quadro de Pessoal, empregados menores de 18 (dezoito) anos em trabalho noturno, perigoso ou insalubre e em qualquer trabalho, menores de 16 (dezesseis) anos, salvo na condição de aprendiz, a partir de 14 (quatorze) anos, em observância à Lei Federal nº 9854, de 27.10.99, que acrescentou o inciso V ao art. 27 da Lei Federal nº 8666/93.

DECLARAÇÃO DE NÃO POSSUIR EM SEU QUADRO FUNCIONARIO PUBLICO

Declara, sob as penas da lei, que na qualidade de proponente de procedimento licitatório que não tem parentesco ou não possui em seu quadro societário cônjuge, companheiro ou parente em linha reta ou colateral até o terceiro grau, inclusive, dos respectivos membros ou Promotores/Procuradores de Justiça vinculados ou servidor investido em cargo de direção e de assessoramento no âmbito da Prefeitura Municipal de Ponta Grossa, conforme disposto na Resolução nº 01/2005 do Conselho Nacional do Ministério Público, a qual dá plena aplicabilidade ao disposto no Inciso V do art.2º da resolução nº 07/2005, alterada pela resolução nº 09/2005, do Conselho Nacional de Justiça, cuja aplicabilidade ao Ministério Público é plenamente possível em respeito aos princípios constitucionais norteadores da Administração Pública.

DECLARAÇÃO DE RESPONSABILIDADE

Declaramos para fins de atendimento ao que consta do edital, que tomamos conhecimento do Edital e de todas as condições de participação na Licitação e nos comprometemos a cumprir todos os termos do Edital, e a fornecer material de qualidade, sob as penas da Lei.



MEET ASSUNÇÃO
SEMPRE JUNTO COM VOCÊ

Marcio Lara Assunção Serviços e Comercio LTDA
Rua Almeida Taques, 776 - Centro
Tibagi - Pr. - CEP 84.300-000
Fone/Watts: 42 3275 3121 / 42 9 8801 6476
CNPJ: 40.665.596/0001-63 - Insc. Est.: 90.878.748-07

DECLARAÇÃO DE SUSTENTABILIDADE

Declaramos, sob as penas da Lei, que na qualidade de proponente do procedimento licitatório instaurado pela Prefeitura Municipal de JAGUARIAIVA, temos conhecimento e aceitamos as condições estabelecidas, no anexo, referente ao objeto deste Pregão Eletrônico Nº 078/2023.

- Declaro para todos os fins de direito, especificamente para participação de licitação na modalidade de pregão, que estou (amos) sob o regime de microempresa ou empresa de pequeno porte, para efeito do disposto na Lei Complementar 123, de 14 de dezembro de 2006.

(x) SIM, estou (amos) sob o regime de microempresa ou empresa de pequeno porte, para efeito do disposto na Lei Complementar 123, de 14 de dezembro de 2006.

() NÃO, estou (amos) sob o regime de microempresa ou empresa de pequeno porte, para efeito do disposto na Lei Complementar 123, de 14 de dezembro de 2006.

- Declara que o ato constitutivo é vigente;

- Declara as seguintes responsabilidades:

RESPONSÁVEL POR ASSINAR O CONTRATO:

NOME: MARCIO LARA ASSUNÇÃO
CPF: 018.361.609-09
RG:6.463.343-0 ORGÃO EMISSOR: SSP-PR
ENDEREÇO: Rua Almeida Taques, Nº 776, Bairro: Centro
CIDADE: TIBAGI-PR
CEP:84.300-000
FONE: (42) 98801-6476
E-mail: marciotibagipr@gmail.com

COMUNICAÇÃO

FONE GERAL: (42) 98801-6476
FONE PARA ENVIAR EMPENHOS: (42) 98801-6476
E-mail PARA ENVIO DO CONTRATO/ATAS: marciotibagipr@gmail.com
TELEFONE QUE CONSIDERAR NECESSÁRIO

- CONTA : 19199-X AGÊNCIA: 2722-7 BANCO: BANCO DO BRASIL

MARCIO LARA
ASSUNCAO SERVICOS E
COMERCIO
LTDA:40665596000163

Assinado de forma digital por
MARCIO LARA ASSUNCAO
SERVICOS E COMERCIO
LTDA:40665596000163
Dados: 2023.09.05 13:25:57
-03'00'

Tibagi, 05 de Setembro 2023.

MARCIO LARA ASSUNÇÃO

CPF 018.361.609-09

RG 6.463.343-0

Página 1 de 4

1
869

DEPARTAMENTO DE LICITAÇÕES

Jfr

INSTRUMENTO PARTICULAR DE CONSTITUIÇÃO DE SOCIEDADE
EMPRESÁRIA LIMITADA UNIPESSOAL
MARCIO LARA ASSUNÇÃO SERVIÇOS E COMERCIO LTDA

MARCIO LARA ASSUNÇÃO, brasileiro, maior, casado em regime de comunhão parcial de bens, nascido em 27/04/1976, empresário, residente e domiciliado na Rua Almeida Taques nº 776, Centro, CEP 84300-000, Tibagi – Paraná, portador da Carteira de Identidade Civil RG Nº 6.463.343-0, expedida pelo Instituto de Identificação do Paraná, e inscrito no CPF/MF Nº 018.361.609-09, resolve constituir uma sociedade empresária limitada unipessoal conforme cláusulas a seguir:

CLÁUSULA PRIMEIRA: A sociedade girará sob o nome Empresarial de **MARCIO LARA ASSUNÇÃO SERVIÇOS E COMERCIO LTDA**, com sede e domicílio a Rua Almeida Taques nº 776, Centro, CEP 84300-000, Tibagi – Paraná.

CLÁUSULA SEGUNDA: O Capital Social será de R\$ 100.000,00 (cem mil reais) divididos em 100.000 (cem mil) quotas de valor nominal de R\$1,00 (um real) cada, integralizadas, neste ato em moeda corrente do País, pelo sócio:

NOME	QUOTA	%	VALOR EM R\$
MARCIO LARA ASSUNÇÃO	100.000	100,00%	R\$ 100.000,00
TOTAL	100.000	100,00%	RS 100.000,00

CLÁUSULA TERCEIRA: O objeto social será limpeza em prédios públicos, limpeza em vias públicas, bueiros, caixas d'agua, roçada, capina, serviços de pintura, construção de edifícios, suporte técnico, manutenção e outros serviços em tecnologia da informação, atividades de sonorização e iluminação, manutenção de redes de distribuição de energia elétrica, instalação e manutenção elétrica, transporte rodoviário coletivo de passageiros, sob regime de fretamento, intermunicipal, interestadual e internacional, restaurante e similares lanchonete, casas de chá e sucos, comercio varejista de bebidas, serviço de manutenção e reparação mecânica de veículos, ônibus e caminhões, manutenção e reparação de tratores agrícolas, manutenção e reparação de tratores e maquinas pesadas, locação de maquinas para terraplanagem, locação de automóveis, locação de caminhões, serviços de funilaria e pintura, serviços de elétrica automotivo, caminhões, ônibus e maquinas, coleta de entulho e resíduos, serviços de lavagem, lubrificação e polimento de veículos, serviços de higienização em veículos, reforma de pneumáticos, recapagem de pneus comercio varejista de pneus e câmaras de ar, obras de urbanização, ruas, praças e calcadas, calcamento com pedras irregulares, manutenção e reparação de maquinas e aparelhos de refrigeração, ar condicionado. Comercio atacadista de equipamentos periféricos de informática, comercio varejista de produtos alimentícios, comercio varejista de materiais de construção, confecção de roupas e uniformes, comercio varejista de artigos do vestuário, armarinhos, comercio varejista de lubrificantes e aditivos, comercio varejista de artigos de papelaria, comercio varejista de moveis e estofados, comercio varejista de produtos saneantes domissanitários, comercio varejista de vidros. Serviços de alinhamento e balanceamento de automóveis, ônibus e caminhões, locação de cadeiras, aluguel de palcos, coberturas, tendas e outras estruturas de uso temporário, banheiro



INSTRUMENTO PARTICULAR DE CONSTITUIÇÃO DE SOCIEDADE
EMPRESÁRIA LIMITADA UNIPESSOAL
MARCIO LARA ASSUNÇÃO SERVIÇOS E COMERCIO LTDA

químico, instalação de alarmes e câmeras de segurança, comercio varejista de câmeras de segurança, suporte técnico, manutenção e outros serviços em tecnologia, comercio varejista de material elétrico, comercio atacadista de instrumentos e materiais para uso médico, cirúrgico, hospitalar e laboratórios, representante comercial agente do comercio de instrumentos e materiais odonto medico hospitalares.

CLÁUSULA QUARTA: A sociedade iniciará suas atividades a partir do registro do contrato e seu prazo de duração é indeterminado.

CLÁUSULA QUINTA: A administração da sociedade caberá ao sócio **MARCIO LARA ASSUNÇÃO**. O sócio terá todos os poderes necessários para administrar os negócios sociais observando, o disposto neste instrumento, podendo ainda representar a sociedade judicial e extrajudicialmente, bem como praticar todo e qualquer ato de administração no interesse da sociedade.

CLÁUSULA SEXTA: A sociedade poderá a qualquer tempo, abrir, ou fechar filial ou outra dependência, mediante alteração contratual.

CLÁUSULA SÉTIMA: O sócio poderá fixar uma retirada mensal, a título de Pró-labore, observada as disposições regulamentares pertinentes.

CLÁUSULA OITAVA: O administrador declara sob as penas da lei, de que não está impedido de exercer a administração da sociedade, por lei especial, ou em virtude de condenação criminal ou por se encontrar sob os efeitos dela, a pena que vede, ainda que temporariamente, o acesso a cargos públicos, por crime falimentar, de prevaricação, peita ou suborno, concussão, peculato, contra a economia popular, contra o sistema financeiro nacional, contra normas de defesas de concorrência, contra relações de consumo, fé pública ou a propriedade.

CLÁUSULA NONA: O exercício social começará em 1º de janeiro e terminará em 31 de dezembro de cada ano, ocasião em que serão elaboradas as demonstrações financeiras previstas em Lei e os lucros apurados terão a destinação determinada pelo sócio neste contrato ou por deliberação oportuna e os eventuais prejuízos, serão acumulados para compensação em exercícios futuros.

CLÁUSULA DÉCIMA: Todos os casos omissos serão regulamentados pela Lei 10.402/02, ficando eleito o foro da cidade de Tibagi – Paraná para dirimir, conhecer e decidir sobre quaisquer questões oriundas deste instrumento, excluindo-se qualquer outro, por mais privilegiado que seja.

E por estar assim justo, lavra, data e assina o presente instrumento, elaborado em via única, para que valha na melhor forma do direito, sendo destinada ao registro e arquivamento na

INSTRUMENTO PARTICULAR DE CONSTITUIÇÃO DE SOCIEDADE
EMPRESÁRIA LIMITADA UNIPESSOAL
MARCIO LARA ASSUNÇÃO SERVIÇOS E COMERCIO LTDA



Junta Comercial do Estado do Paraná, obrigando-se fielmente pôr si e seus herdeiros a cumpri-lo em todos os seus termos.

Tibagi - PR, 29 de janeiro 2021

MARCIO LARA ASSUNÇÃO



ASSINATURA ELETRÔNICA

Certificamos que o ato da empresa MARCIO LARA ASSUNCAO SERVICOS E COMERCIO LTDA consta assinado digitalmente por:

IDENTIFICAÇÃO DO(S) ASSINANTE(S)

CPF	Nome
01836160909	MARCIO LARA ASSUNCAO



CERTIFICO O REGISTRO EM 02/02/2021 08:21 SOB Nº 41209722707.
PROTOCOLO: 210640995 DE 02/02/2021.
CÓDIGO DE VERIFICAÇÃO: 12100685631. CNPJ DA SEDE: 40665596000163.
NIRE: 41209722707. COM EFEITOS DO REGISTRO EM: 29/01/2021.
MARCIO LARA ASSUNCAO SERVIÇOS E COMERCIO LTDA

LEANDRO MARCOS RAYSEL BISCAIA
SECRETÁRIO-GERAL
www.empresafacil.pr.gov.br



Governo do Estado do Paraná
Secretaria de Estado da Indústria, Comércio e Serviços
Junta Comercial do Estado do Paraná



CERTIDÃO SIMPLIFICADA

Sistema Nacional de Registro de Empresas Mercantis - SINREM

Certificamos que as informações abaixo constam dos documentos arquivados nesta Junta Comercial e são vigentes na data da sua expedição.

Nome Empresarial: MARCIO LARA ASSUNCAO SERVIÇOS E COMERCIO LTDA NIRE : 41209722707 Natureza Jurídica: Sociedade Empresária Limitada			Protocolo: PRC2317090675			
NIRE (Sede) 41209722707		CNPJ 40.665.596/0001-63		Data de Ato Constitutivo 02/02/2021	Início de Atividade 02/02/2021	
Endereço Completo Rua ALMEIDA TAQUES, Nº 776, CENTRO - Tibagi/PR - CEP 84300-000						
Objeto Social LIMPEZA EM PREDIOS PUBLICOS LIMPEZA EM VIAS PUBLICAS, BUEIROS, CAIXAS D'AGUA, ROCADA, CAPINA, SERVICOS DE PINTURA CONSTRUCAO DE EDIFICIOS SUPORTE TECNICO, MANUTENCAO E OUTROS SERVICOS EM TECNOLOGIA DA INFORMACAO ATIVIDADES DE SONORIZACAO E ILUMINACAO MANUTENCAO DE REDES DE DISTRIBUICAO DE ENERGIA ELETRICA INSTALACAO E MANUTENCAO ELETRICA TRANSPORTE RODOVIARIO COLETIVO DE PASSAGEIROS, SOB REGIME DE FRETAMENTO, INTERMUNICIPAL, INTERESTADUAL E INTERNACIONAL RESTAURANTE E SIMILARES LANCHONETE, CASAS DE CHA E SUCOS COMERCIO VAREJISTA DE BEBIDAS SERVICIO DE MANUTENCAO E REPARACAO MECANICA DE VEICULOS, ONIBUS E CAMINHOS MANUTENCAO E REPARACAO DE TRATORES AGRICOLAS MANUTENCAO E REPARACAO DE TRATORES E MAQUINAS PESADAS LOCACAO DE MAQUINAS PARA TERRAPLANAGEM LOCACAO DE AUTOMOVEIS LOCACAO DE CAMINHOS SERVICOS DE FUNILARIA E PINTURA SERVICOS DE ELETRICA AUTOMOTIVO, CAMINHOS, ONIBUS E MAQUINAS COLETA DE ENTULHO E RESIDUOS SERVICOS DE LAVAGEM, LUBRIFICACAO E POLIMENTO DE VEICULOS SERVICOS DE HIGIENIZACAO EM VEICULOS REFORMA DE PNEUMATICOS, RECAPAGEM DE PNEUS COMERCIO VAREJISTA DE PNEUS E CAMARAS DE AR OBRAS DE URBANIZACAO, RUAS, PRACAS E CALCADAS, CALCAMENTO COM PEDRAS IRREGULARES MANUTENCAO E REPARACAO DE MAQUINAS E APARELHOS DE REFRIGERACAO, AR CONDICIONADO. COMERCIO ATADISTA DE EQUIPAMENTOS PERIFERICOS DE INFORMATICA COMERCIO VAREJISTA DE PRODUTOS ALIMENTICIOS, COMERCIO VAREJISTA DE MATERIAIS DE CONSTRUCAO CONFECCAO DE ROUPAS E UNIFORMES COMERCIO VAREJISTA DE ARTIGOS DO VESTUARIO, ARMARINHOS COMERCIO VAREJISTA DE LUBRIFICANTES E ADITIVOS COMERCIO VAREJISTA DE ARTIGOS DE PAPELARIA COMERCIO VAREJISTA DE MOVEIS E ESTOFADOS COMERCIO VAREJISTA DE PRODUTOS SANEANTES DOMISSANITARIOS COMERCIO VAREJISTA DE VIDROS. SERVICOS DE ALINHAMENTO E BALANCEAMENTO DE AUTOMOVEIS, ONIBUS E CAMINHOS LOCACAO DE CADEIRAS ALUGUEL DE PALCOS, COBERTURAS, TENDAS E OUTRAS ESTRUTURAS DE USO TEMPORARIO, BANHEIRO QUIMICO INSTALACAO DE ALARMES E CAMERAS DE SEGURANCA COMERCIO VAREJISTA DE CAMERAS DE SEGURANCA SUPORTE TECNICO, MANUTENCAO E OUTROS SERVICOS EM TECNOLOGIA COMERCIO VAREJISTA DE MATERIAL ELETRICO COMERCIO ATACADISTA DE INSTRUMENTOS E MATERIAIS PARA USO MEDICO, CIRURGICO, HOSPITALAR E LABORATORIOS REPRESENTANTE COMERCIAL AGENTE DO COMERCIO DE INSTRUMENTOS E MATERIAIS ODONTO MEDICO HOSPITALARES						
Capital Social R\$ 100.000,00 (cem mil reais) Capital Integralizado R\$ 100.000,00 (cem mil reais)			Porte ME (Microempresa)		Prazo de Duração Indeterminado	
Dados do Sócio Nome MARCIO LARA ASSUNCAO		CPF/CNPJ 018.361.609-09	Participação no capital R\$ 100.000,00	Espécie de sócio Sócio	Administrador S	Término do mandato Indeterminado
Dados do Administrador Nome MARCIO LARA ASSUNCAO		CPF 018.361.609-09		Término do mandato Indeterminado		
Último Arquivamento Data 02/02/2021		Número 20210641002		Ato/eventos 315 / 315 - ENQUADRAMENTO DE MICROEMPRESA		Situação ATIVA Status SEM STATUS

Esta certidão foi emitida automaticamente em 03/08/2023, às 16:36:07 (horário de Brasília).
Se impressa, verificar sua autenticidade no <https://www.empresafacil.pr.gov.br>, com o código **QS1HGPL0**.



PRC2317090675



Governo do Estado do Paraná
Secretaria de Estado da Indústria, Comércio e Serviços
Junta Comercial do Estado do Paraná



CERTIDÃO SIMPLIFICADA

Continuação

Sistema Nacional de Registro de Empresas Mercantis - SINREM

Certificamos que as informações abaixo constam dos documentos arquivados
nesta Junta Comercial e são vigentes na data da sua expedição.

Nome Empresarial: MARCIO LARA ASSUNCAO SERVIÇOS E COMERCIO LTDA	Protocolo: PRC2317090675
NIRE : 41209722707	
Natureza Jurídica: Sociedade Empresária Limitada	

LEANDRO MARCOS RAYSEL BISCAIA
Secretário(a) Geral



COMPROVANTE DE INSCRIÇÃO E DE SITUAÇÃO CADASTRAL

Comprovante de Inscrição e de Situação Cadastral

Cidadão,

Confira os dados de Identificação da Pessoa Jurídica e, se houver qualquer divergência, providencie junto à RFB a sua atualização cadastral.

A informação sobre o porte que consta neste comprovante é a declarada pelo contribuinte.

REPÚBLICA FEDERATIVA DO BRASIL			
CADASTRO NACIONAL DA PESSOA JURÍDICA			
NUMERO DE INSCRIÇÃO 40.665.596/0001-63 MATRIZ	COMPROVANTE DE INSCRIÇÃO E DE SITUAÇÃO CADASTRAL		DATA DE ABERTURA 02/02/2021
NOME EMPRESARIAL MARCIO LARA ASSUNCAO SERVICOS E COMERCIO LTDA			
TITULO DO ESTABELECIMENTO (NOME DE FANTASIA) MEET ASSUNCAO			PORTE ME
CÓDIGO E DESCRIÇÃO DA ATIVIDADE ECONÔMICA PRINCIPAL 81.21-4-00 - Limpeza em prédios e em domicílios			
CÓDIGO E DESCRIÇÃO DAS ATIVIDADES ECONÔMICAS SECUNDARIAS 14.13-4-01 - Confecção de roupas profissionais, exceto sob medida 22.12-9-00 - Reforma de pneumáticos usados 33.14-7-07 - Manutenção e reparação de máquinas e aparelhos de refrigeração e ventilação para uso industrial e comercial 33.14-7-12 - Manutenção e reparação de tratores agrícolas 33.14-7-16 - Manutenção e reparação de tratores, exceto agrícolas 38.11-4-00 - Coleta de resíduos não-perigosos 41.20-4-00 - Construção de edifícios 42.13-8-00 - Obras de urbanização - ruas, praças e calçadas 42.21-9-03 - Manutenção de redes de distribuição de energia elétrica 43.13-4-00 - Obras de terraplenagem 43.21-5-00 - Instalação e manutenção elétrica 43.30-4-04 - Serviços de pintura de edifícios em geral 45.20-0-01 - Serviços de manutenção e reparação mecânica de veículos automotores 45.20-0-02 - Serviços de lanternagem ou funilaria e pintura de veículos automotores 45.20-0-03 - Serviços de manutenção e reparação elétrica de veículos automotores 45.20-0-04 - Serviços de alinhamento e balanceamento de veículos automotores 45.20-0-05 - Serviços de lavagem, lubrificação e polimento de veículos automotores 45.30-7-05 - Comércio a varejo de pneumáticos e câmaras-de-ar 46.18-4-02 - Representantes comerciais e agentes do comércio de instrumentos e materiais odonto-médico-hospitalares 46.45-1-01 - Comércio atacadista de instrumentos e materiais para uso médico, cirúrgico, hospitalar e de laboratórios			
CÓDIGO E DESCRIÇÃO DA NATUREZA JURÍDICA 206-2 - Sociedade Empresária Limitada			
LOGRADOURO R ALMEIDA TAQUES	NUMERO 776	COMPLEMENTO *****	
CEP 84.300-000	BAIRRO/DISTRITO CENTRO	MUNICIPIO TIBAGI	UF PR
ENDEREÇO ELETRÔNICO		TELEFONE (42) 8801-6476	
ENTE FEDERATIVO RESPONSÁVEL (EFR) *****			
SITUAÇÃO CADASTRAL ATIVA		DATA DA SITUAÇÃO CADASTRAL 02/02/2021	
MOTIVO DE SITUAÇÃO CADASTRAL			
SITUAÇÃO ESPECIAL *****		DATA DA SITUAÇÃO ESPECIAL *****	

Aprovado pela Instrução Normativa RFB nº 1.863, de 27 de dezembro de 2018.

Emitido no dia 09/02/2023 às 15:47:21 (data e hora de Brasília).

Página: 1/3

REPÚBLICA FEDERATIVA DO BRASIL
 COMPROVANTE DE INSCRIÇÃO E DE SITUAÇÃO CADASTRAL
CADASTRO NACIONAL DA PESSOA JURÍDICA

NÚMERO DE INSCRIÇÃO 40.665.596/0001-63 MATRIZ	COMPROVANTE DE INSCRIÇÃO E DE SITUAÇÃO CADASTRAL	DATA DE ABERTURA 02/02/2021
--	---	---------------------------------------

NOME EMPRESARIAL
MARCIO LARA ASSUNCAO SERVICOS E COMERCIO LTDA

CODIGO E DESCRICAO DAS ATIVIDADES ECONOMICAS SECUNDARIAS

- 46.51-6-01 - Comércio atacadista de equipamentos de informática
- 47.12-1-00 - Comércio varejista de mercadorias em geral, com predominância de produtos alimentícios - minimercados, mercearias e armazéns
- 47.23-7-00 - Comércio varejista de bebidas
- 47.32-6-00 - Comércio varejista de lubrificantes
- 47.42-3-00 - Comércio varejista de material elétrico
- 47.43-1-00 - Comércio varejista de vidros
- 47.44-0-99 - Comércio varejista de materiais de construção em geral
- 47.54-7-01 - Comércio varejista de móveis
- 47.59-8-99 - Comércio varejista de outros artigos de uso pessoal e doméstico não especificados anteriormente
- 47.61-0-03 - Comércio varejista de artigos de papelaria
- 47.81-4-00 - Comércio varejista de artigos do vestuário e acessórios
- 47.89-0-05 - Comércio varejista de produtos saneantes domissanitários
- 49.23-0-02 - Serviço de transporte de passageiros - locação de automóveis com motorista
- 49.29-9-02 - Transporte rodoviário coletivo de passageiros, sob regime de fretamento, intermunicipal, interestadual e internacional
- 52.12-5-00 - Carga e descarga
- 56.11-2-01 - Restaurantes e similares
- 56.11-2-03 - Lanchonetes, casas de chá, de sucos e similares
- 62.09-1-00 - Suporte técnico, manutenção e outros serviços em tecnologia da informação
- 77.21-7-00 - Aluguel de equipamentos recreativos e esportivos
- 77.39-0-03 - Aluguel de palcos, coberturas e outras estruturas de uso temporário, exceto andaimes

CODIGO E DESCRICAO DA NATUREZA JURIDICA
206-2 - Sociedade Empresária Limitada

LOGRADOURO R ALMEIDA TAQUES	NÚMERO 776	COMPLEMENTO *****
CEP 84.300-000	BAIRRO/DISTRITO CENTRO	MUNICÍPIO TIBAGI
ENDEREÇO ELETRÔNICO		UF PR
TELEFONE (42) 8601-6476		

ENTE FEDERATIVO RESPONSÁVEL (EFR)

SITUAÇÃO CADASTRAL ATIVA	DATA DA SITUAÇÃO CADASTRAL 02/02/2021
------------------------------------	---

MOTIVO DE SITUAÇÃO CADASTRAL

SITUAÇÃO ESPECIAL *****	DATA DA SITUAÇÃO ESPECIAL *****
----------------------------	------------------------------------

Aprovado pela Instrução Normativa RFB nº 1.863, de 27 de dezembro de 2018.

Emitido no dia 09/02/2023 às 15:47:21 (data e hora de Brasília).

Página: 2/3

 REPÚBLICA FEDERATIVA DO BRASIL COMPROVANTE DE INSCRIÇÃO E DE SITUAÇÃO CADASTRAL CADASTRO NACIONAL DA PESSOA JURÍDICA		
NÚMERO DE INSCRIÇÃO 40.665.596/0001-63 MATRIZ	COMPROVANTE DE INSCRIÇÃO E DE SITUAÇÃO CADASTRAL	DATA DE ABERTURA 02/02/2021
NOME EMPRESARIAL MARCIO LARA ASSUNCAO SERVICOS E COMERCIO LTDA		
CÓDIGO E DESCRIÇÃO DAS ATIVIDADES ECONÔMICAS SECUNDÁRIAS 81.29-0-00 - Atividades de limpeza não especificadas anteriormente 90.01-9-06 - Atividades de sonorização e de iluminação 96.09-2-99 - Outras atividades de serviços pessoais não especificadas anteriormente		
CÓDIGO E DESCRIÇÃO DA NATUREZA JURÍDICA 206-2 - Sociedade Empresária Limitada		
LOGRADOURO R ALMEIDA TAQUES	NÚMERO 776	COMPLEMENTO *****
CEP 84.300-000	BARRIO/DISTRITO CENTRO	MUNICÍPIO TIBAGI
		UF PR
ENDEREÇO ELETRÔNICO		TELEFONE (42) 8801-6476
ENTE FEDERATIVO RESPONSÁVEL (EFR) *****		
SITUAÇÃO CADASTRAL ATIVA		DATA DA SITUAÇÃO CADASTRAL 02/02/2021
MOTIVO DE SITUAÇÃO CADASTRAL		
SITUAÇÃO ESPECIAL *****		DATA DA SITUAÇÃO ESPECIAL *****



Aprovado pela Instrução Normativa RFB nº 1.863, de 27 de dezembro de 2018.

Emitido no dia **09/02/2023** às **15:47:21** (data e hora de Brasília).

Página: 3/3

A RFB agradece a sua visita. Para informações sobre política de privacidade e uso, [clique aqui](#).

[Passo a passo para o CNPJ](#)
[Consultas CNPJ](#)
[Estatísticas](#)
[Parceiros](#)
[Serviços CNPJ](#)



MINISTÉRIO DA FAZENDA
Secretaria da Receita Federal do Brasil
Procuradoria-Geral da Fazenda Nacional



**CERTIDÃO POSITIVA COM EFEITOS DE NEGATIVA DE DÉBITOS RELATIVOS AOS TRIBUTOS
FEDERAIS E À DÍVIDA ATIVA DA UNIÃO**

Nome: MARCIO LARA ASSUNCAO SERVICOS E COMERCIO LTDA
CNPJ: 40.665.596/0001-63

Ressalvado o direito de a Fazenda Nacional cobrar e inscrever quaisquer débitos de responsabilidade do sujeito passivo acima identificado que vierem a ser apuradas, é certificado que:

1. constam débitos administrados pela Secretaria da Receita Federal do Brasil (RFB) com exigibilidade suspensa nos termos do art. 151 da Lei nº 5.172, de 25 de outubro de 1966 - Código Tributário Nacional (CTN), ou objeto de decisão judicial que determina sua desconsideração para fins de certificação da regularidade fiscal, ou ainda não vencidos; e
2. não constam inscrições em Dívida Ativa da União (DAU) na Procuradoria-Geral da Fazenda Nacional (PGFN).

Conforme disposto nos arts. 205 e 206 do CTN, este documento tem os mesmos efeitos da certidão negativa.

Esta certidão é válida para o estabelecimento matriz e suas filiais e, no caso de ente federativo, para todos os órgãos e fundos públicos da administração direta a ele vinculados. Refere-se à situação do sujeito passivo no âmbito da RFB e da PGFN e abrange inclusive as contribuições sociais previstas nas alíneas 'a' a 'd' do parágrafo único do art. 11 da Lei nº 8.212, de 24 de julho de 1991.

A aceitação desta certidão está condicionada à verificação de sua autenticidade na Internet, nos endereços <<http://rfb.gov.br>> ou <<http://www.pgfn.gov.br>>.

Certidão emitida gratuitamente com base na Portaria Conjunta RFB/PGFN nº 1.751, de 2/10/2014.
Emitida às 08:27:26 do dia 03/05/2023 <hora e data de Brasília>.
Válida até 30/10/2023.

Código de controle da certidão: **2208.8821.15BA.444D**
Qualquer rasura ou emenda invalidará este documento.



Estado do Paraná
Secretaria de Estado da Fazenda
Receita Estadual do Paraná



Certidão Negativa
de Débitos Tributários e de Dívida Ativa Estadual
Nº 030815837-61

Certidão fornecida para o CNPJ/MF: **40.665.596/0001-63**
Nome: **MARCIO LARA ASSUNCAO SERVICOS E COMERCIO LTDA**

Ressalvado o direito da Fazenda Pública Estadual inscrever e cobrar débitos ainda não registrados ou que venham a ser apurados, certificamos que, verificando os registros da Secretaria de Estado da Fazenda, constatamos não existir pendências em nome do contribuinte acima identificado, nesta data.

Obs.: Esta Certidão engloba todos os estabelecimentos da empresa e refere-se a débitos de natureza tributária e não tributária, bem como ao descumprimento de obrigações tributárias acessórias.

Válida até 17/10/2023 - Fornecimento Gratuito

A autenticidade desta certidão deverá ser confirmada via Internet
www.fazenda.pr.gov.br



PREFEITURA MUNICIPAL DE TIBAGI
SECRETARIA MUNICIPAL DE FINANÇAS



Certidão Negativa de Débitos

IDENTIFICAÇÃO CONTRIBUINTE **Certidão Nº:** 6369 / 2023
Código de Autenticação: 1F111BB3E97821D195673611320B1862
CGCM: 2775050

CNPJ/CPF: 40.665.596/0001-63
Nome: MARCIO LARA ASSUNÇÃO SERVIÇOS E COMERCIO LTDA

Endereço/Número: RUA Almeida Taques, Nº776
Bairro: Centro
Complemento:
Município: Tibagi : PR **CEP:** 84300000

Requerente: marcio
Finalidade: LICITAÇÃO

SECRETARIA MUNICIPAL DE FINANÇAS

Certificamos, a requerimento da parte interessada, que para o contribuinte global acima identificado, **NÃO CONSTAM DÉBITOS** em aberto.

Ressalvado o direito de a Fazenda Pública Municipal inscrever e cobrar débitos ainda não registrados ou que venham a ser apurados.

Tibagi, 04 de setembro de 2023

Atenção: Esta Certidão foi emitida via internet e para verificar sua **AUTENTICIDADE** utilize o código informado acima. Acesse <https://tibagi.oxy.elotech.com.br/portal-contribuinte/autenticar-documento> na opção (AUTENTICAR DOCUMENTOS).

ESTE DOCUMENTO TEM A VALIDADE DE 30 (TRINTA) DIAS A CONTAR DA DATA DE SUA EMISSÃO.

[Voltar](#)[Imprimir](#)

Certificado de Regularidade do FGTS - CRF

Inscrição: 40.665.596/0001-63
Razão Social: MARCIO LARA ASSUNÇÃO SERVIÇOS E COMERCIO LTDA
Endereço: RUA ALMEIDA TAQUES 776 / CENTRO / TIBAGI / PR / 84300-000

A Caixa Econômica Federal, no uso da atribuição que lhe confere o Art. 7, da Lei 8.036, de 11 de maio de 1990, certifica que, nesta data, a empresa acima identificada encontra-se em situação regular perante o Fundo de Garantia do Tempo de Serviço - FGTS.

O presente Certificado não servirá de prova contra cobrança de quaisquer débitos referentes a contribuições e/ou encargos devidos, decorrentes das obrigações com o FGTS.

Validade: 14/08/2023 a 12/09/2023

Certificação Número: 2023081420155933190474

Informação obtida em 24/08/2023 20:45:12

A utilização deste Certificado para os fins previstos em Lei esta condicionada a verificação de autenticidade no site da Caixa:
www.caixa.gov.br

PODER JUDICIÁRIO
JUSTIÇA DO TRABALHO**CERTIDÃO NEGATIVA DE DÉBITOS TRABALHISTAS**

Nome: MARCIO LARA ASSUNCAO SERVICOS E COMERCIO LTDA (MATRIZ E FILIAIS)

CNPJ: 40.665.596/0001-63

Certidão nº: 38798950/2023

Expedição: 02/08/2023, às 16:28:46

Validade: 29/01/2024 - 180 (cento e oitenta) dias, contados da data de sua expedição.

Certifica-se que **MARCIO LARA ASSUNCAO SERVICOS E COMERCIO LTDA (MATRIZ E FILIAIS)**, inscrito(a) no CNPJ sob o nº **40.665.596/0001-63**, **NÃO CONSTA** como inadimplente no Banco Nacional de Devedores Trabalhistas. Certidão emitida com base nos arts. 642-A e 883-A da Consolidação das Leis do Trabalho, acrescentados pelas Leis ns.º 12.440/2011 e 13.467/2017, e no Ato 01/2022 da CGJT, de 21 de janeiro de 2022. Os dados constantes desta Certidão são de responsabilidade dos Tribunais do Trabalho.

No caso de pessoa jurídica, a Certidão atesta a empresa em relação a todos os seus estabelecimentos, agências ou filiais.

A aceitação desta certidão condiciona-se à verificação de sua autenticidade no portal do Tribunal Superior do Trabalho na Internet (<http://www.tst.jus.br>).

Certidão emitida gratuitamente.

INFORMAÇÃO IMPORTANTE

Do Banco Nacional de Devedores Trabalhistas constam os dados necessários à identificação das pessoas naturais e jurídicas inadimplentes perante a Justiça do Trabalho quanto às obrigações estabelecidas em sentença condenatória transitada em julgado ou em acordos judiciais trabalhistas, inclusive no concernente aos recolhimentos previdenciários, a honorários, a custas, a emolumentos ou a recolhimentos determinados em lei; ou decorrentes de execução de acordos firmados perante o Ministério Público do Trabalho, Comissão de Conciliação Prévia ou demais títulos que, por disposição legal, contiver força executiva.



TRIBUNAL DE JUSTIÇA DO ESTADO DO PARANÁ
Secretaria do Ofício Distribuidor e Anexos de TIBAGI

CERTIDÃO DE DISTRIBUIÇÃO – FINS GERAIS – CÍVEIS – FALÊNCIA – NEGATIVA

Certifico que revendo os livros, sistemas e arquivos de distribuição CÍVEIS, especificamente: FALÊNCIA, CONCORDATA, RECUPERAÇÃO JUDICIAL desta Secretaria, verifiquei NÃO CONSTAR nenhum registro em andamento contra:

Marcio Lara Assunção Serviços e Comércio LTDA
CNPJ: 40.665.596/0001-63
Local da Sede: Tibagi - PR

Orientações:

Esta certidão NÃO APONTA ordinariamente os processos em que a pessoa cujo nome pesquisado figura como Autor(a). São apontados os feitos em tramitação cadastrados no Sistema Informatizado referente à comarca de TIBAGI. Não existe qualquer conexão com qualquer outra base de dados de instituição pública ou com a Receita Federal que verifique a identidade do NOME/RAZÃO SOCIAL com o CPF/CNPJ. A conferência dos dados pessoais fornecidos pelo pesquisado é de responsabilidade exclusiva do destinatário da certidão. A certidão em nome de pessoa jurídica considera os processos referentes à matriz e às filiais. Considera-se NEGATIVA a certidão que aponta somente homônimos não qualificados, nos termos do art. 8º, §2º da Resolução CNJ 121/2010. A presente certidão menciona somente o registro de distribuição, para dados complementares do procedimento, deve-se dirigir até a Secretaria para onde foi distribuído e solicitar uma CERTIDÃO DE OBJETO E PÉ. A Busca de MICROEMPREENDEDOR INDIVIDUAL e EMPRESÁRIO INDIVIDUAL abrange também a pessoa física.

TIBAGI, 14 de agosto de 2023



Laryne Conti
Escrevente Juramentada





PREFEITURA DO MUNICÍPIO DE TIBAGI
ESTADO DO PARANÁ

Pç. Edmundo Mercer, 34 – Fone: (42) 3916-2200 – 84300-000 - Tibagi – PR - www.tibagi.pr.gov.br



ATESTADO DE CAPACIDADE TÉCNICA

Vimos pelo presente atestar a Capacidade Técnica da empresa **MARCIO LARA ASSUNÇÃO SERVIÇOS E COMERCIO LTDA**, CNPJ sob o nº 40.665.596/0001-63, estabelecida na Rua Almeida Taques, 776, nesta cidade, que forneceu MÓVEIS DIVERSOS E ELETRODOMÉSTICOS através dos Contratos Administrativos nº 402/2022, 322/2021, 420/2021 e ARP nº 155/2021, em plenas condições de uso, cumprindo os prazos de entrega e, nada consta em nossos registros, que desabone sua conduta comercial.

Por ser verdade, firmamos o presente atestado.

Tibagi, 15 de março de 2023.

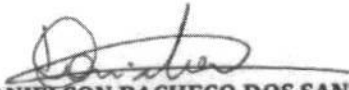
DANIELSON PACHECO DOS SANTOS
Setor de Licitações e Contratos



**IMPRESSONANTE
NA BELEZA.
IRRESISTÍVEL
NOS RESULTADOS.**



**BATEDEIRA PLANETÁRIA
PBP1200 TURBO INOX**



**PURA
SOFISTICAÇÃO**

**DESIGN MODERNO E ROBUSTO COM
ACABAMENTO DE ALUMÍNIO**



POTÊNCIA

1200 W

Muito mais eficiência no preparo de diferentes tipos de receitas, das mais simples até as mais elaboradas.

8 VELOCIDADES +
FUNÇÃO PULSAR

Controle eletrônico para o ponto perfeito das massas.



TIGELA DE INOX
**SUPER
CAPACIDADE
5 LITROS**

Versatilidade para preparar
receitas em grandes
quantidades e alça que
facilita o manuseio.

● **ACESSÓRIOS
EXCLUSIVOS**



VOCÊ É O CHEF!

Personalize sua batedeira adquirindo
separadamente acessórios perfeitos para **moer
carne, ralar e fatiar alimentos**. São infinitas

possibilidades para você criar as receitas que escolher.

(ACESSÓRIOS VENDIDOS SEPARADAMENTE)



LÂMINAS **DE RALAR E FATIAR**

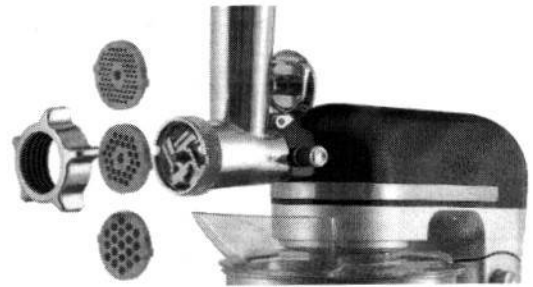
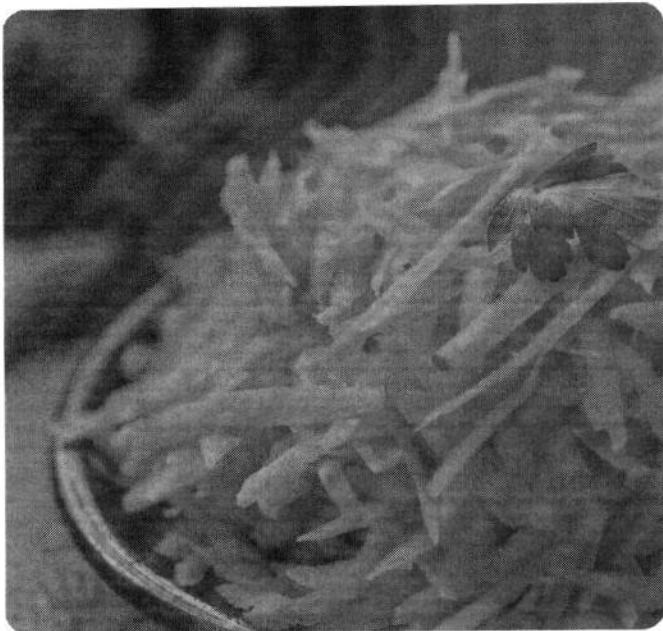

MOEDOR **DE CARNE**

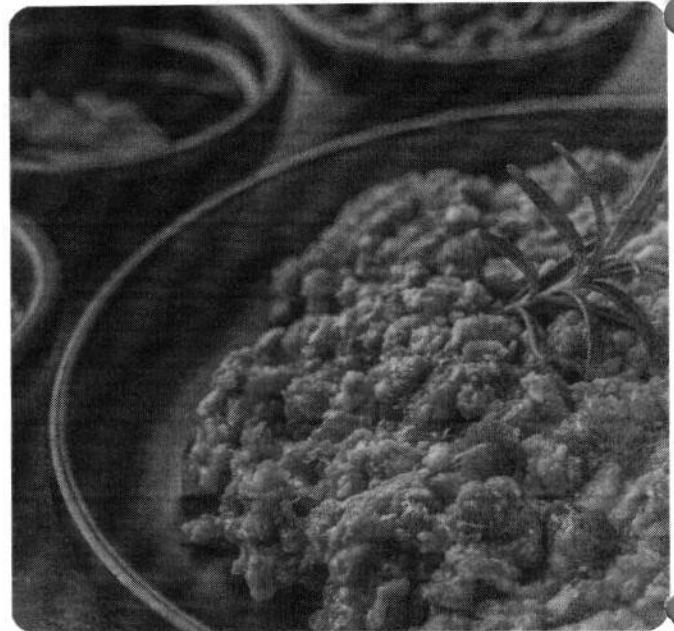



MOVIMENTO PLANETÁRIO

Mistura mais homogênea em muito menos tempo.



TAMPA ANTIRRESPINGOS

Ideal para adicionar ingredientes, sem a necessidade de interromper o funcionamento, evitando respingos.



PARTE SUPERIOR COM INCLINAÇÃO

Praticidade na hora de usar, facilitando a retirada da tampa, batedores e tigela.

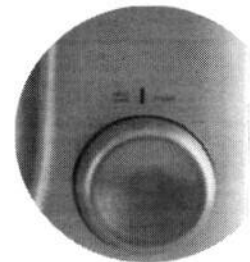

INÍCIO SUAVE

Perfeito para misturar com suavidade e delicadeza diversos tipos de ingredientes.

03 BATEDORES

IDEAIS PARA CADA TIPO DE RECEITA



CLARAS EM NEVE

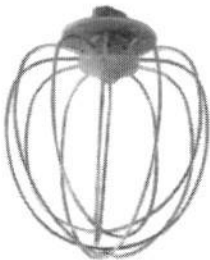

Prepara de forma rápida e perfeita claras em neve, chantili, suspiro, maioneses, panquecas e muito mais.

MASSAS PESADAS



Mistura e sova massas pesadas sem esforço. Ideal para preparar panetones, pizzas, pães doces e salgados.

MASSAS LEVES



Bate bolos, pudins, mousses, coberturas, tortas e cremes.

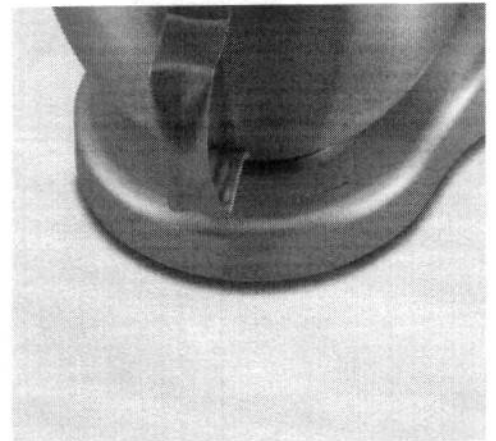

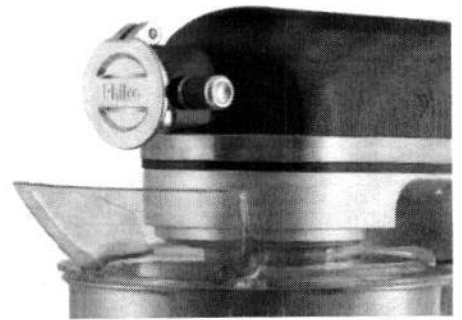
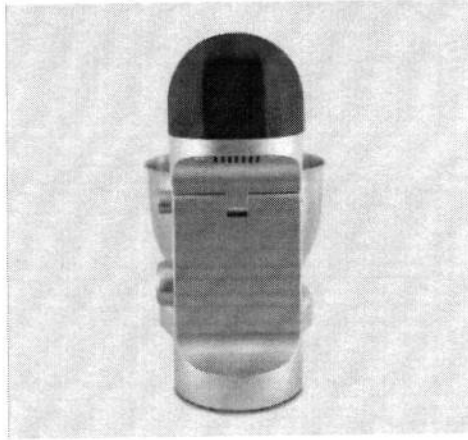
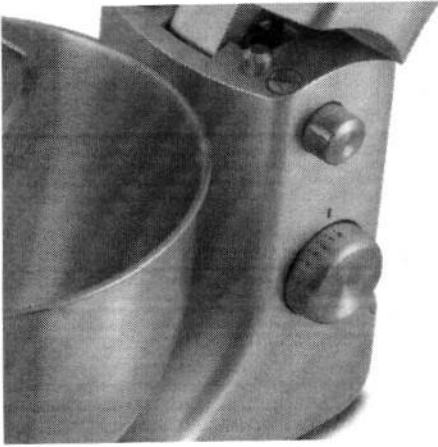

Tam ricas que só a
Philco faz pra você!





MEET ASSUNÇÃO
SEMPRE JUNTO COM VOCÊ

Marcio Lara Assunção Serviços e Comercio LTDA
Rua Almeida Taques, 776 - Centro
Tibagi - Pr. - CEP 84.300-000
Fone/Watts: 42 3275 3121 / 42 9 8801 6476
CNPJ: 40.665.596/0001-63 - Insc. Est.: 90.878.748-07



CHALEIRA ELETRICA BAK-110



ESPECIFICAÇÕES TÉCNICAS

Jarra Elétrica Chaleira De Inox 1,8L Auto Desligamento 110v

Chaleira Elétrica De Fervura e Purificadora De Água 1,8L 110V Inox Ultra Moderna. Descrição: • Capacidade para 1,8L: Prática e com acabamento em aço inox, aquece e prepara de forma rápida e silenciosa cafés, chás, chimarrão, sopas, macarrão e outros alimentos, além de esterilizar as louças. • Filtro anticalcário removível: O filtro garante a retenção de impurezas da água e para acionar a chaleira é simples e prático. • Fácil acionamento do produto e desligamento Automático: Apenas com um toque inicia a fervura. Desliga automaticamente quando atinge a temperatura ideal de fervura, proporcionando segurança e economia de energia. • Jarra removível sem fio e base com porta-fio: A jarra proporciona facilidade para transportar e servir a mesa, a base gira 360° e possui porta-fio, mais praticidade na hora de ligar e guardar. • Botão para abertura da tampa e lâmpada piloto: Tampa com sua abertura automática facilita o abastecimento da água e a lâmpada quando acesa indica seu funcionamento. Termostato de Alta qualidade controle de Temperatura preciso Chaleira Elétrica completa de alta qualidade controlador de temperatura de alta precisão A temperatura de água deve chegar a 100 graus para garantir 100% de água fervida Rotação: A chaleira e dividida com o Design da Base, a chaleira na Base pode ser Girada 360-Graus Linha de Energia Oculta: O Excesso de Fio Pode ser Enrolado economizando Espaço. Itens inclusos: 01 Chaleira Elétrica 110v + Manual de Instruções Especificações Técnicas: Modelo BAK-110-INOX Cor Vermelha/Inox Voltagem (Tensão) 110V Desligamento automático Sim Capacidade em litros 1,8L Tipo de tomada 10A Alimentação Energia Elétrica Potência 1100W (110 v) (60-HZ) Guarda-fio Sim Comprimento do cabo 1,50m Peso 0,750 Dimensões do produto: Dimensões: Altura: 15,2 cm Largura: 15 cm Comprimento: 23 cm Peso: 0,750 kg Observação: - Todas as informações divulgadas são de responsabilidade do Fabricante/Fornecedor; - Imagens meramente ilustrativas, consulte nosso atendimento para mais detalhes

MARCIO LARA
ASSUNCAO SERVICOS E
COMERCIO
LTDA:40665596000163

Assinado de forma digital por
MARCIO LARA ASSUNCAO
SERVICOS E COMERCIO
LTDA:40665596000163
Dados: 2023.09.05 11:15:31
-03'00"

Tibagi, 05 Setembro de 2023.

MARCIO LARA ASSUNÇÃO
CPF 018.361.609-09
RG 6.463.343-0

MANUAL DE INSTRUÇÕES



Nº DE SÉRIE

Braesi Equipamentos para Alimentação Ltda.
Av. Eustáquio Mascarello, 512 - Desvio Rizzo
Caxias do Sul - RS - Brasil
Fone: +55 54 3209.5800
www.braesi.com.br - e-mail: braesi@braesi.com.br

Data de Atualização: 16.07.2021 - B15002

A BRAESI EQUIPAMENTOS PARA ALIMENTAÇÃO LTDA. RESERVA-SE O DIREITO DE A QUALQUER TEMPO E SEM AVISO PRÉVIO, REVISAR, MODIFICAR OU ALTERAR O EQUIPAMENTO OU QUALQUER DOS SEUS COMPONENTES, SEM QUE COM ISSO INCORRA EM QUALQUER RESPONSABILIDADE OU OBRIGAÇÃO DO FABRICANTE.

Amassadeiras Semirrápidas

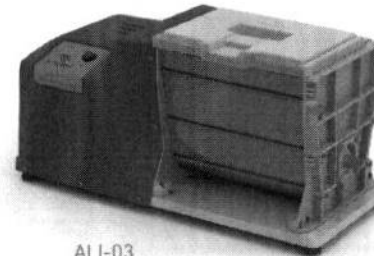

ALI-03



ALI-05



ALI-15/1

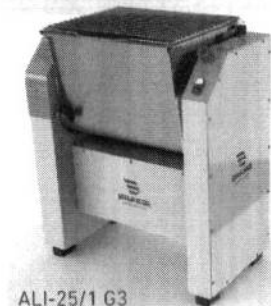

ALI-25/1 G3



1. Introdução	03
1.1 Segurança.....	03
1.2 Principais componentes.....	04
1.3 Características técnicas.....	05
1.4 Etiquetas.....	05
2. Noções de segurança – genéricas	06
2.1 Advertências.....	06
2.2 Cuidados e observações antes de ligar a equipamento.....	06
2.3 Operação.....	06
2.4 Após utilizar o equipamento.....	06
2.5 Manutenção.....	07
2.6 Avisos.....	07
3. Instalação e pré-operação	07
3.1 Instalação.....	07
3.2 Pré-operação.....	07
4. Operação	08
4.1 Acionamento.....	08
4.2 Procedimentos para operação.....	08
4.3 Limpeza e higienização.....	09
5. Normas observadas	10
6. Manutenção	10
7. Análise e resolução de problemas	11
7.1 Problemas, causas e soluções.....	11
8. Diagrama elétrico	12
9. Termo de garantia	15

Este produto é garantido pela Progás e Braesi na forma aqui estabelecida:

1- PRAZO E COMPROVAÇÃO DE GARANTIA:

1.1 - O (s) produto (s) fabricado (s) pela Progás e Braesi é (são) garantido (s) pelo prazo de 180 (cento e oitenta) dias a partir da emissão da Nota Fiscal da revenda, sendo 90 dias de garantia legal e 90 dias de garantia especial concedida pela Progás e Braesi.

1.2 - Os seguintes componentes: rolamentos, rodízios, retentores, correias, vidros, motores elétricos, lâmpadas, fusíveis, chaves, capacitadores, resistências, termostatos, relés, borrachas de vedação e outros componentes não são produzidos pelas empresas Progás e Braesi e estão excluídos totalmente da garantia.

1.3 - Para comprovação da garantia, o cliente deverá apresentar este Termo de Garantia devidamente preenchido e a Nota Fiscal do produto.

2- CONDIÇÕES DESTA GARANTIA:

2.1 - Esta garantia só é válida mediante a apresentação da Nota Fiscal.

2.2 - A Progás e a Braesi asseguram ao proprietário deste produto, garantia contra qualquer defeito de peças de nossa fabricação desde que seja constatado, através de laudo de nosso Departamento Técnico, falha em condições normais de uso.

3- NÃO ESTARÁ COBERTO PELA GARANTIA QUANDO:

3.1 - Esgotar-se o prazo de validade descrita no item 1.1 e tratar-se dos componentes citados no item 1.2.

3.2 - O produto for utilizado em desacordo com as especificações constantes no Manual de Instruções.

3.3 - O produto for consertado, ajustado ou alterado/modificado por pessoas não autorizadas pela Progás e Braesi.

3.4 - O produto apresentar defeito causado pelo cliente ou terceiros, por acidentes, transporte inadequado, em decorrência de mau uso, conservação (limpeza), montagens e instalações inadequadas de gás.

3.5 - Ocorrer desgaste natural em decorrência do uso, como em rolamentos, retentores, correias, motores elétricos, engrenagens e outros.

3.6 - As normas de segurança não forem observadas.

3.7 - Ocorrer prolongado tempo sem uso ou de armazenagem (acima de 6 (seis) meses).

3.8 - A armazenagem e/ou infraestrutura forem inadequadas.

3.9 - Quando as instalações elétricas do local de instalação do produto não estiverem em condições adequadas, com tomadas, rede e tensão elétrica apropriadas para a instalação.

3.10 - Não será considerado defeituoso o produto adquirido pelo fato de um novo modelo ter sido colocado no mercado.

3.11 - A empresa não se responsabiliza por montagens e instalações externas dos produtos, bem como instalações de água, gás GLP ou elétricas, sendo estes de total responsabilidade do adquirente do produto.

3.12 - A garantia especial não cobre deslocamentos fora do município sede da rede de Assistência Técnica. Para atendimentos fora desta área, serão acrescidos os custos de deslocamento após aprovação do consumidor.

4- CONDIÇÕES GERAIS DE GARANTIA:

4.1 - A Progás e a Braesi não assumem quaisquer consequências oriundas da não observância das normas de segurança, não apenas as descritas neste Termo de Garantia, mas também todas as demais previstas em normas específicas da atividade em que o produto se encontra. Isto porque, diante da diversidade de situações de uso e operação do produto, a Progás e a Braesi não têm como prever todas as situações de risco envolvidas.

4.2 - A execução de um serviço ou troca de componente em garantia não causa prorrogação do prazo de garantia.

4.3 - A Progás e a Braesi não autorizam nenhuma pessoa ou empresa a assumir por sua conta qualquer outra responsabilidade quanto a garantia deste produto.

5- FORMAS DE ATENDIMENTO EM GARANTIA:

5.1 - Quando o cliente envia o produto em garantia à Progás e Braesi, neste caso são de responsabilidade do cliente as despesas de transporte e seguro do material defeituoso, desde o local da instalação até a fábrica e o seu respectivo retorno. Somente os serviços realizados e/ou substituição de componentes são de ônus da Progás e Braesi.

5.2 - Quando o cliente solicita os serviços de garantia a ser realizado no local de instalação do produto, neste caso são de responsabilidade da Progás e Braesi as despesas de deslocamento e estadia do (s) técnico (s) e os serviços realizados e/ou substituição de componentes.

5.3 - Dependendo da anomalia ocorrida no produto, a Progás e a Braesi reservam-se o direito de realizar análise (verificação) e gerar Laudo Técnico de Avaliação. O resultado deste laudo validará ou não os itens acima expostos.

5.4 - A garantia oferecida pela Progás e Braesi limita-se à reparação ou substituição do equipamento defeituoso, respeitadas as ressalvas dos itens anteriores, não cabendo quaisquer outros tipos de indenizações ou coberturas, tais como, lucros cessantes, danos emergentes, danos morais, prejuízos originários da paralisação do equipamento, danos causados a bens materiais ou pessoais (feou a terceiros) por acidentes decorrentes do uso do equipamento.

5.5 - A Progás e a Braesi reservam-se o direito de, sem aviso prévio, efetuar modificações em seus produtos sem que isto importe em qualquer obrigação de aplicá-las aos produtos anteriormente fabricados.

Para maiores informações entre em contato com nosso Departamento Técnico através do telefone +55 54 3209.5800 - Caxias do Sul - RS - Brasil

CLIENTE:

CIDADE:

MODELO:

Nº DE SÉRIE:

DATA DE ENTREGA:

UF:

Nº DA NOTA FISCAL:

ASS. DO CLIENTE:

Evolução
para quem
cozinha



DIAGRAMA ELÉTRICO CONT.

ALI-25/1 G3 (380 V) : B10580



ALI-25/1 G2 (BIVOLT) : B10020

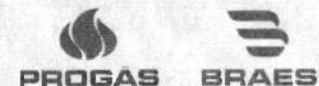
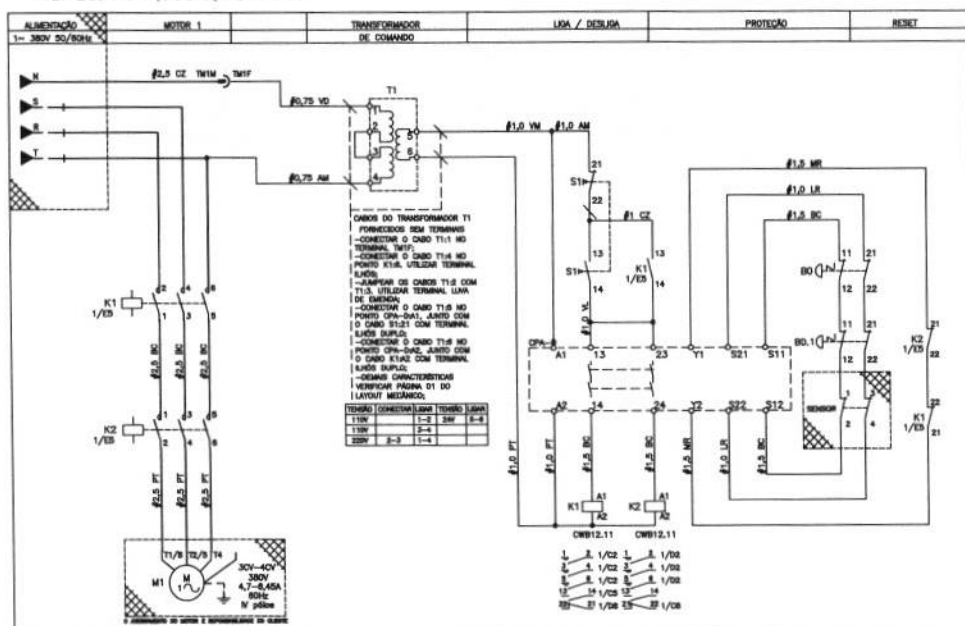
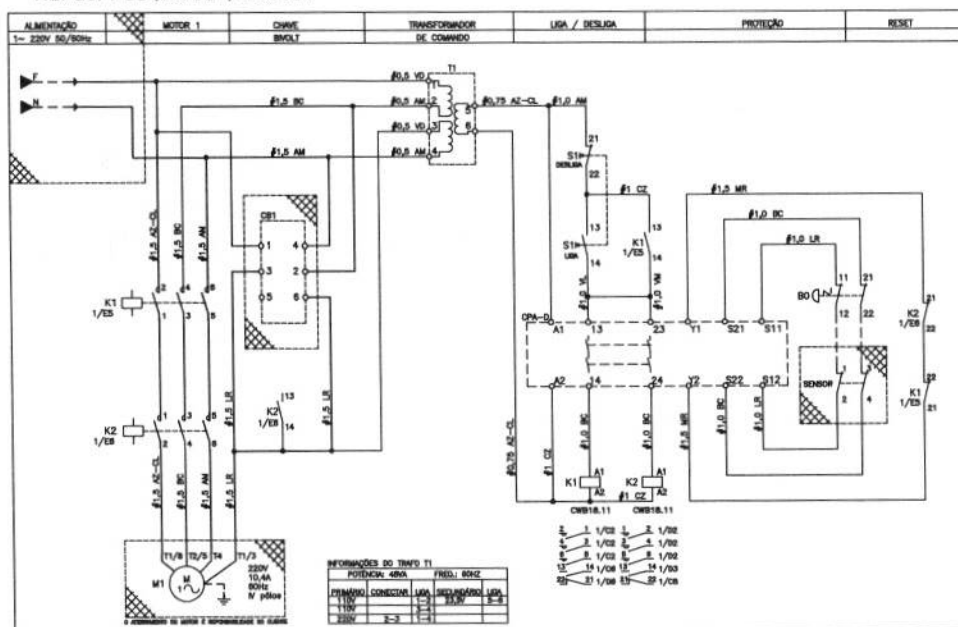

1. INTRODUÇÃO

1.1 SEGURANÇA

Este equipamento é potencialmente PERIGOSO quando utilizado incorretamente.

A manutenção, limpeza e/ou qualquer outro serviço deve ser realizado por uma pessoa qualificada e com o equipamento desconectado da rede elétrica.

As instruções abaixo deverão ser seguidas para evitar acidentes:

1.1.1 Leia todas as instruções contidas neste manual.

1.1.2 Para evitar risco de choque elétrico e danos ao equipamento, nunca o utilize com roupas ou pés molhados e/ou em superfícies úmidas ou molhadas, não mergulhe em água ou qualquer outro líquido e não utilize jato de água diretamente no equipamento.

1.1.3 Deve ser sempre supervisionada a utilização de qualquer equipamento, principalmente quando estiver sendo utilizado próximo a crianças.

1.1.4 Desconecte-o da rede elétrica quando não estiver em uso; antes de limpá-lo; quando estiver em manutenção; ou qualquer outro tipo de serviço.

1.1.5 Não utilize-o caso esteja com o cabo ou plugue danificado. Assegure-se de que o cabo de força não esteja na borda da mesa/balcão ou que toque superfícies quentes.

1.1.6 Quando o equipamento sofrer uma queda, estiver danificado de alguma forma ou não funcionar é necessário levá-lo a uma Assistência Técnica Autorizada para revisão, reparo, ajuste mecânico ou elétrico.

1.1.7 A utilização de acessórios não recomendados pelo fabricante pode ocasionar lesões corporais.

1.1.8 Mantenha as mãos e utensílios afastados das partes em movimento enquanto ele estiver em funcionamento para evitar lesões corporais ou danos ao equipamento.

IMPORTANTE!

Certifique-se de que o cabo de alimentação esteja em perfeita condição de uso. Caso não esteja, faça a substituição do cabo danificado por outro que atenda as especificações técnicas e de segurança. Esta substituição deverá ser realizada por um profissional qualificado e deverá atender as normas de segurança locais.

A utilização deste equipamento não se destina a pessoas (inclusive crianças) com capacidades físicas, sensoriais ou mentais reduzidas ou que não disponham de experiência e/ou conhecimentos necessários para utilizá-lo, a menos que tenham recebido instruções de uso do equipamento ou que estejam sob a supervisão de um responsável pela sua segurança.

Certifique-se que crianças sejam vigiadas para assegurar que elas não estejam brincando com o equipamento.

Em caso de emergência retire o plugue da tomada de energia elétrica.

Nunca utilize jatos de água diretamente sobre o equipamento.

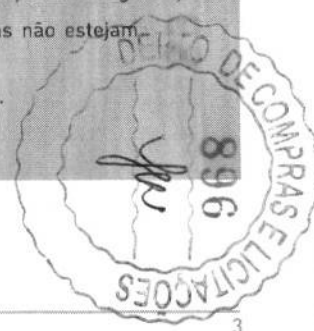

1.2 PRINCIPAIS COMPONENTES

Todos os componentes que incorporam o equipamento são construídos com materiais criteriosamente selecionados para cada função, dentro dos padrões de testes e da experiência Braesi.

Acompanha todos os equipamentos: 1 manual de instruções.

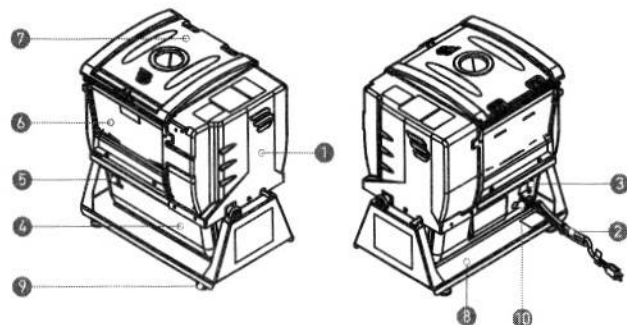

ALI-05

1. Proteção correia
2. Cabo de força
3. Chave seletora de tensão
4. Proteção do motor
5. Chave Liga/Desliga
6. Bacia da amassadeira
7. Tampa plástica
8. Base metálica
9. Pés de borracha
10. Terminal terra

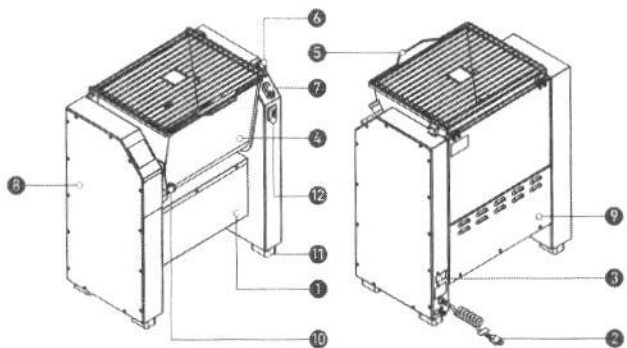

ALI-15/1 | ALI-25/1 G3

1. Base
2. Cabo de força
3. Chave seletora de tensão (somente ALI-25/1 G2)
4. Cuba
5. Grade da cuba
6. Botão de emergência
7. Botão Liga/Desliga
8. Proteção da correia
9. Proteção do motor
10. Manipulo trava cuba
11. Pé de borracha
12. Chave geral

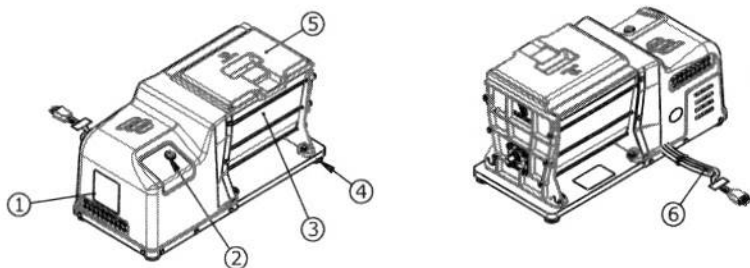

ALI-03

1. Proteção do motor
2. Botão liga/desliga
3. Bacia de inox
4. Pés de borracha
5. Tampa plástica
6. Cabo de força

MODELO ALI-05 (BIVOLT):

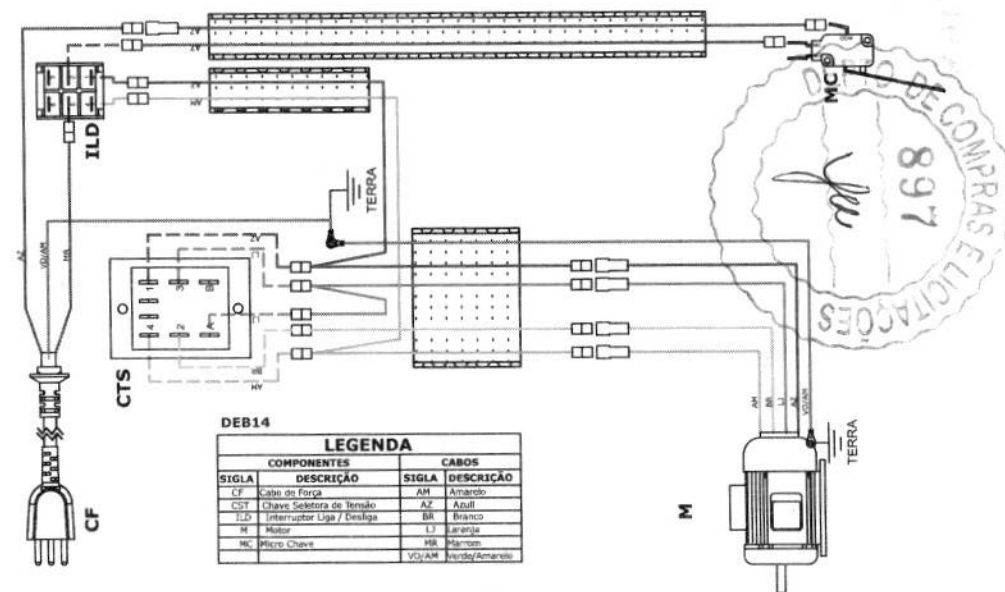

MODELOS ALI-15/1 | ALI-25/1 G3

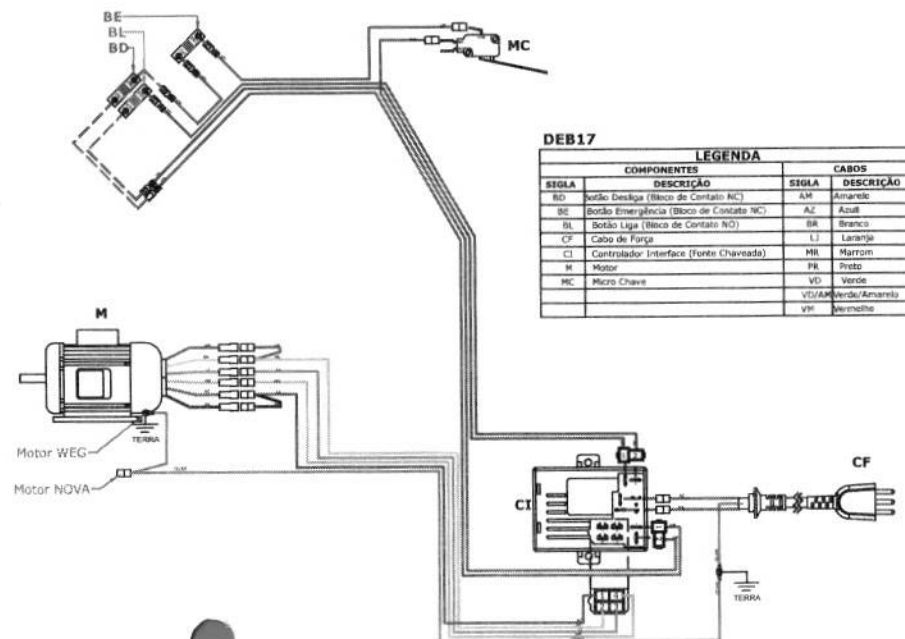

7. DIAGRAMA ELÉTRICO

MODELO ALI-03 (BIVOLT):

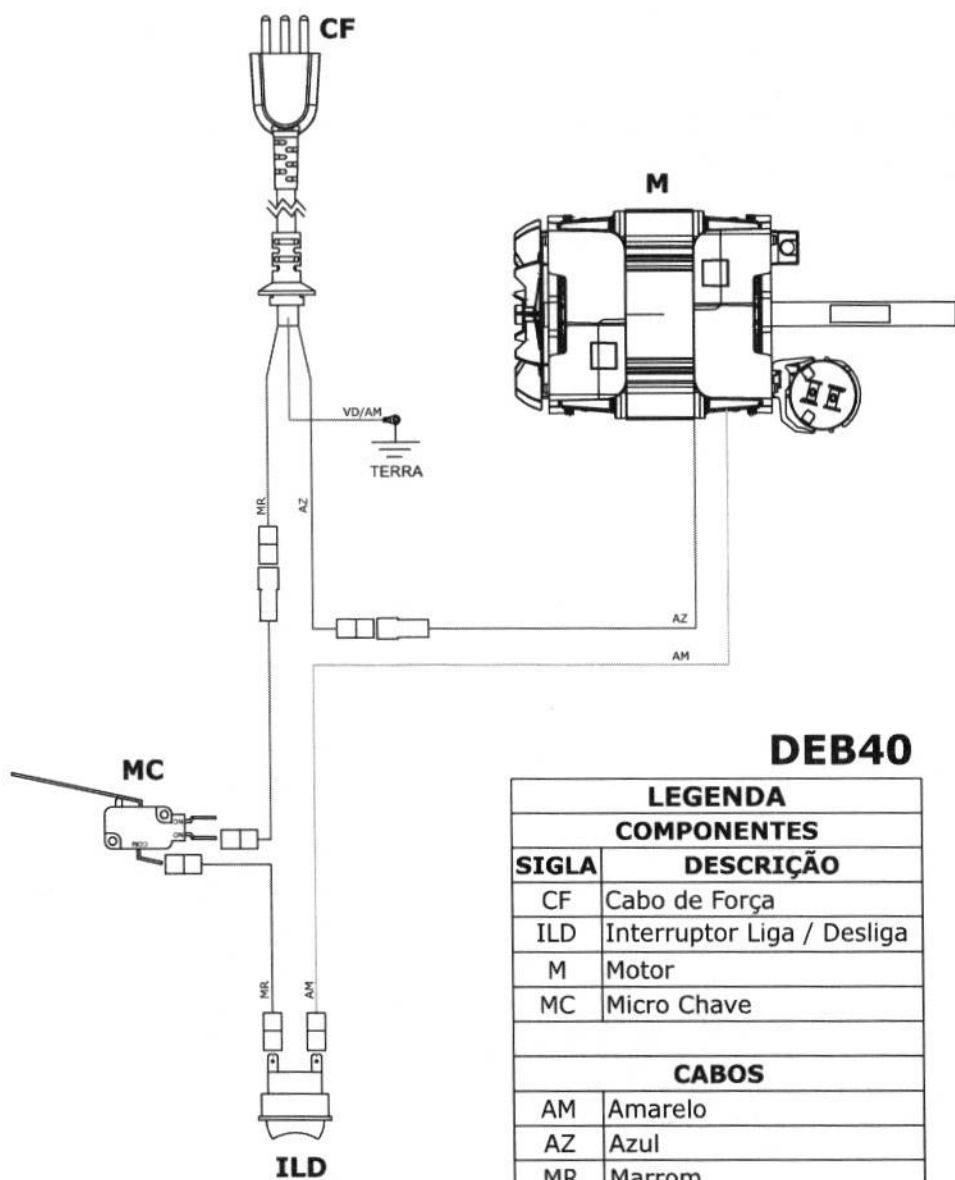

DEB40

LEGENDA COMPONENTES	
SIGLA	DESCRIÇÃO
CF	Cabo de Força
ILD	Interruptor Liga / Desliga
M	Motor
MC	Micro Chave
CABOS	
AM	Amarelo
AZ	Azul
MR	Marrom
VD/AM	Verde / Amarelo

1.3 CARACTERÍSTICAS TÉCNICAS

CARACTERÍSTICAS	UNIDADE	ALI-05	ALI-25 G3	ALI-25 G3	ALI-03	ALI-15/1
Capacidade	kg	5	25	25	3	15
Tensão	V	127/220	127-220 automático	380T	127 ou 220	127-220 automático
Frequência	Hz	50 ou 60	50 ou 60	50 ou 60	50 ou 60	50 ou 60
Potência	W	520/450	700-600	850	230 ou 300	960-890
Consumo	kWh	0,49	0,49	0,88	0,26	0,49
Dimensões (AxLxP)	mm	525 x 503 x 357	813 x 700 x 471	813 x 700 x 471	283 x 571 x 262	770x572x471
Peso líquido	kg	25	73	73	12,4	12,4
Peso bruto	kg	27	88	88	13,6	

Modelos ALI-05, ALI-03 ALI-15/1 e ALI-25/1 G3:

- Estrutura em aço com acabamento em pintura epóxi;
- Os modelos ALI-05 e ALI-03 tem carenagem e tampa em polímero termoforado de alta resistência;
- Cuba em aço inox;
- Sistema basculante e pás fixas nos modelos: ALI-05, ALI-15/1, ALI-25/1 G3

1.4 ETIQUETAS

1. Etiquetas de identificação dos equipamentos.
2. O símbolo indica o terminal de ligação equipotencial, destinado à ligação do equipamento via condutor elétrico a outros pontos de ligação equipotencial, minimizando possíveis riscos de choque elétrico.
3. Etiquetas de identificação do INMETRO impressa na embalagem.
4. Etiqueta de indicação para: leitura do manual de instruções; cuidados ao trabalhar com o equipamento; atenção durante a limpeza ou manutenção; e identificação do INMETRO.
5. Etiqueta de indicação para tomar cuidado quando realizar limpeza ou manutenção no equipamento.

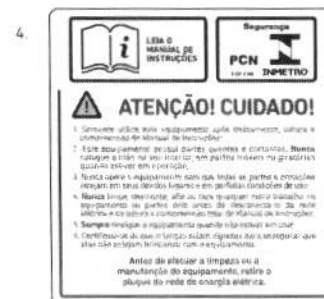
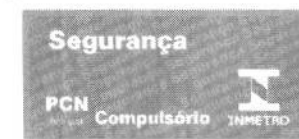

2. NOÇÕES DE SEGURANÇA – GENÉRICAS

As noções de segurança foram elaboradas para orientar e instruir adequadamente os usuários dos equipamentos e aqueles que serão responsáveis pela sua manutenção.

O equipamento só deve ser entregue ao usuário em boas condições de uso, após ser orientado quanto ao seu uso e a segurança pelo revendedor.

O usuário somente deve utilizar o equipamento após conhecimento completo dos cuidados que devem ser tomados, **LENDO ATENTAMENTE TODO ESTE MANUAL**

2.1 ADVERTÊNCIAS

O usuário deve ter ciência da localização da chave Liga/Desliga para que possa ser acionada a qualquer momento sem necessidade de procurá-la. Antes de qualquer tipo de manutenção, desligue o equipamento da rede elétrica (retire o plugue da tomada).

Faça uso do equipamento em local onde haja espaço suficiente para o seu manejo seguro, evitando assim quedas perigosas.

2.1.1 Avisos

- * Em caso de falta de energia elétrica, desligue imediatamente a chave Liga/Desliga.
- * Evite choques mecânicos, uma vez que poderão causar falhas ou mau funcionamento.
- * Evite que água, sujeira ou pó entrem nos componentes mecânicos e elétricos do equipamento.
- * Nunca altere as características originais do equipamento.
- * Não suje, rasgue ou retire qualquer etiqueta de segurança ou identificação. Caso alguma esteja ilegível ou extraviada, solicite uma nova na Assistência Técnica Autorizada.

2.2 CUIDADOS E OBSERVAÇÕES ANTES DE LIGAR O EQUIPAMENTO

2.2.1 Perigo

O cabo ou um fio elétrico cuja isolamento esteja danificada pode produzir fuga de corrente elétrica e provocar choques elétricos. Antes de usar o equipamento, verifique suas condições.

2.2.2 Avisos

- * Certifique de que todas as instruções contidas neste manual foram completamente compreendidas.
- * Cada função ou procedimento de operação e manutenção deve estar inteiramente claro.

2.2.3 Cuidados

O cabo de energia elétrica, responsável pela alimentação do equipamento, deve ter secção suficiente para suportar a potência elétrica consumida.

Os cabos elétricos que ficarem no solo ou junto ao equipamento precisam ser protegidos para evitar curto-circuito.

2.3 OPERAÇÃO

2.3.1 Avisos

Cabelos compridos soltos podem tocar alguma parte do equipamento e causar acidentes sérios. Amarre-os para cima e para trás ou cubra-os com um lenço.

2.4 APÓS UTILIZAR O EQUIPAMENTO

2.4.1 Cuidados

- * Limpe o equipamento sempre após o uso. Para isso, desligue-o da rede elétrica.
- * Comece a limpeza apenas quando o equipamento parar completamente o seu funcionamento.
- * Recoloque todos os componentes em seus devidos lugares antes de ligá-lo pela vez.

IMPORTANTE!

Caso algum item das NOÇÕES GERAIS DE SEGURANÇA não se aplique ao seu equipamento, favor desconsiderar.



7. ANÁLISE E RESOLUÇÃO DE PROBLEMAS

7.1 PROBLEMAS, CAUSAS E SOLUÇÕES

Este equipamento foi projetado para necessitar o mínimo de manutenção. Entretanto, podem ocorrer algumas irregularidades no seu funcionamento devido ao desgaste natural causado pelo uso. Caso haja algum problema com o seu equipamento, verifique a tabela a seguir, onde estão descritas algumas possíveis soluções recomendadas.

Além disso, a Braesi coloca à disposição toda a sua rede de Assistentes Técnicos Autorizados (vide relação de assistentes técnicos autorizados da Braesi no site www.braesi.com.br).

PROBLEMAS	CAUSAS	SOLUÇÕES
* O equipamento não liga.	* Falta de energia elétrica. * Problema no circuito elétrico interno ou externo do equipamento.	* Verifique se há energia elétrica * Contate a Assistência Técnica Autorizada.
* Cheiro de queimado e/ou fumaça.	* Problema no circuito elétrico interno ou externo do equipamento.	* Contate a Assistência Técnica Autorizada.
* O equipamento liga, mas quando o produto é colocado no equipamento, ele para ou gira em baixa rotação.	* Problemas com o motor elétrico. * Tampa aberta. * Correia frouxa.	* Contate a Assistência Técnica Autorizada. * Verifique se a quantidade de farinha está acima do indicado. * Certifique-se de que a trava esteja na posição fechada. * Estique a correia.
* Cabo elétrico danificado.	* Falha no transporte do equipamento.	* Contate a Assistência Técnica Autorizada.
* O equipamento está dando choque.	* Problema com as partes elétricas. * Problemas com os fios.	* Certifique-se de que as partes elétricas do equipamento não estejam molhadas. * Verifique se não há algum fio descascado em contato com o equipamento.
* Barulho excessivo.	* Falta de graxa nas engrenagens. * Peças frouxas.	* Engraxar a cada 40 horas de trabalho. * Reapertar.

IMPORTANTE!

Leia atentamente as INSTRUÇÕES contidas neste manual antes de ligar o equipamento. Certifique-se de que todas as informações foram compreendidas.

Em caso de dúvidas, consulte o Serviço de Atendimento ao Consumidor Braesi.

5. NORMAS OBSERVADAS

ABNT NBR NM 60335-1
IEC 60335-2-64

6. MANUTENÇÃO

A manutenção deve ser considerada como um conjunto de procedimentos que visa manter o equipamento nas melhores condições de funcionamento, propiciando aumento da vida útil e da segurança.

- Limpeza: verificar item 4.3 deste manual.
- Fiação: cheque todos os cabos quanto à deterioração e todos os contatos (terminais) elétricos quanto ao aperto e corrosão.
- Instalação: verifique a instalação do seu equipamento, conforme item 3.1 deste manual.

Em uma eventual consulta à Assistência Técnica:

- Verificar a instalação elétrica.
- Medir a tensão da tomada.
- Medir a corrente de funcionamento e comparar com a nominal.
- Verificar aperto de todos os terminais elétricos do equipamento para evitar possíveis mau-contatos.
- Verificar possíveis folgas do eixo do motor elétrico.
- Checar a fiação e cabo elétrico quanto a sinais de superaquecimento, isolamento deficiente ou avaria mecânica.

IMPORTANTE!

A cada 80 horas de trabalho com o equipamento, verifique o tensionamento das correias. Caso necessário, elas devem ser esticadas.

2.5 MANUTENÇÃO

2.5.1 Perigos

Qualquer operação de manutenção é perigosa. **DESLIGUE O EQUIPAMENTO DA REDE ELÉTRICA DURANTE TODA A OPERAÇÃO DE MANUTENÇÃO.**

2.6 AVISOS

- A manutenção elétrica e/ou mecânica deve ser feita por pessoas qualificadas para a realização do trabalho.
- A pessoa encarregada pela manutenção deve certificar-se de que o equipamento trabalha sob condições totais de segurança.

IMPORTANTE!

Retire o plugue da tomada em qualquer caso de emergência.

3. INSTALAÇÃO E PRÉ-OPERAÇÃO

3.1 INSTALAÇÃO

3.1.1 Posicionamento

Seu equipamento deve ser posicionado e nivelado sobre uma superfície com, preferencialmente, 850 mm de altura.

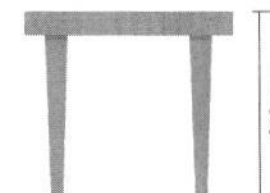

3.1.2 Instalação Elétrica

- A instalação elétrica deve ser feita por profissional habilitado conforme estabelece a norma NBR 5410
- ABNT e Nm60898.
- O modelo ALI-03 foi desenvolvido para uso em tensão 127V ou 220V monofásico.
- O modelo ALI-05 foi desenvolvido para uso em tensão 127/220V monofásico.
- Os modelos ALI-15/1 e ALI-25/1 G3 foram desenvolvidos para uso em tensão 127-220V automático ou trifásico 380V (somente modelo ALI-25/1 G3)
- **IMPORTANTE:** Verifique se a tensão da etiqueta condiz com a tensão da rede elétrica.
- Nunca use extensões ou "T" para a ligação do equipamento.
- É obrigatório que todos os pinos estejam devidamente ligados antes de ligar o equipamento.
- O aterramento é obrigatório e de responsabilidade do proprietário do estabelecimento

O cabo de alimentação tem 3 (três) pinos, onde o pino central é o de aterramento (pino terra). É obrigatório que os três pontos estejam devidamente ligados antes de acionar o equipamento.

IMPORTANTE!

Certifique-se de que a tensão da rede elétrica onde o equipamento será instalado seja compatível com a tensão indicada na etiqueta existente no cabo elétrico.

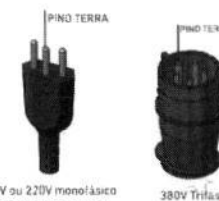

127V ou 220V monofásico
127-220V automático

380V Trifásico

3.2 PRÉ-OPERAÇÃO

Antes de utilizar seu equipamento, lave com água e sabão neutro todas as partes que entram em contato com o produto a ser processado (leia o item 4.3 deste manual).

Verifique se o equipamento está firme no local de trabalho.

O equipamento é revestido com uma película de PVC. Retire toda a proteção de PVC antes de usá-lo.

Para abrir a tampa siga os passos abaixo:

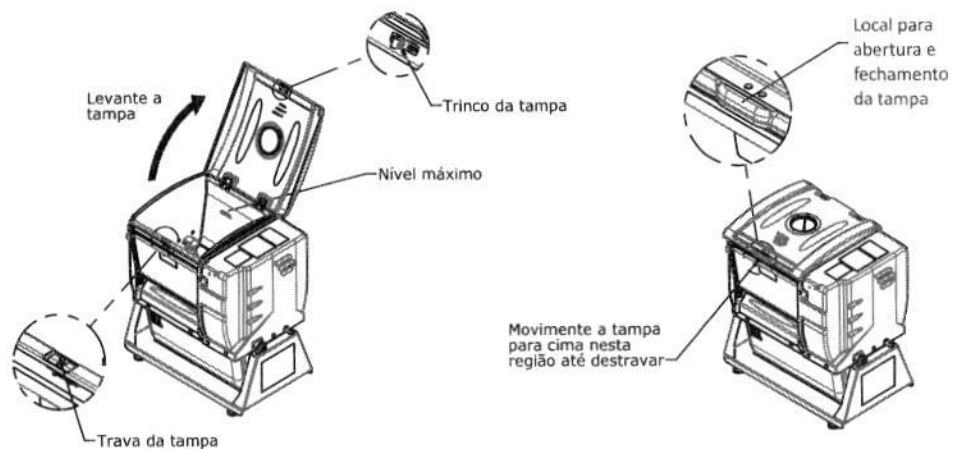

4. OPERAÇÃO

4.1 ACIONAMENTO

Certifique-se de que a montagem dos componentes esteja na sequência correta.

4.2 PROCEDIMENTO PARA OPERAÇÃO

- * Antes de ligar o equipamento observe a etiqueta fixada nele com as ligações 127, 220V ou 380 V (somente ALI-25/1 G3) ou 127-220V Automático.
- * Nunca use extensões ou "T" para a ligação do equipamento.
- * Abra a tampa/grade e coloque primeiro os ingredientes secos (farináceos).
- * Feche a tampa/grade e aperte o botão LIGA, deixe o equipamento funcionar por 1 minuto para misturar bem os ingredientes.
- * Após acrescente aos poucos os ingredientes líquidos: água, leite, ovos, etc. para a massa dar liga.
- * Feche a tampa, aperte o botão LIGA e deixe o equipamento trabalhar até a mistura de sua receita ficar no ponto ideal.
- * Para verificar o ponto da mistura durante o preparo, sempre aperte o botão DESLIGA antes de abrir a tampa/grade.
- * Quando a massa estiver pronta, desligue o equipamento e retire-a do interior da cuba usando o seu sistema basculante.
- * Utilize o equipamento pelo tempo necessário, de acordo com a sua receita.

OBS.: Estes equipamentos possuem dispositivo automático de segurança. Sempre que a tampa/grade do equipamento for aberta, ele se desligará.

Ao fechar a tampa ele voltará ao seu ciclo normal de trabalho.

IMPORTANTE!

A cada hora de operação no modelo ALI-03 desligue o equipamento por 30 minutos para arrefecer.

ANTES DE LIGAR O EQUIPAMENTO, LEIA ATENTAMENTE ESTAS INSTRUÇÕES:

1. Conecte o plugue na rede elétrica
2. Certifique-se de que os acessórios e a grade / tampa estejam posicionados corretamente
3. Aperte o botão LIGA.

IMPORTANTE:

Caso o equipamento não ligue, confirme se o botão de emergência não está acionado. Caso esteja, puxe o botão de emergência e pressione o botão LIGA.

OBSERVAÇÕES:

A grade de proteção e o botão de emergência são considerados itens de segurança e seus acionamentos causam a parada instantânea do motor. Caso sejam movidos ou acionados é preciso que o equipamento seja religado, acionando o botão LIGA. Para facilitar a utilização do equipamento enquanto a mistura não está no ponto de sua receita, recomenda-se que sejam seguidos os seguintes passos:

1. Desligue o equipamento através do botão DESLIGA.
2. Abra a grade / tampa para abastecimento.
3. Insira os ingredientes necessários para complementar a mistura.
4. Feche a grade / tampa.
5. Aperte o botão LIGA.

ATENÇÃO:

Evite utilizar o botão de emergência para desligar o equipamento. A utilização frequente para este fim pode danificar componentes elétricos e resultar na perda da garantia.

LEIA ATENTAMENTE O MANUAL DE INSTRUÇÕES.

4.2.1 Receita para as massas:

Ingredientes: 5 kg de farinha, 30 ovos, 1 copo de água (ou somente o necessário para dar o ponto de extrusão da massa, pois isso depende do tamanho dos ovos).

Modo de preparo:

- * Abasteça a bacia da Amassadeira com a farinha. Ligue o equipamento e acrescente aos poucos os ovos. Se necessário acrescente a água e deixe misturando por 10 minutos.
- * Retire a massa da bacia e monte o cabeçote extrusor, conforme o item 4.3 deste manual.
- * Abasteça o bocal aos poucos com a mistura e, com o auxílio do socador, pressione-a para melhorar a extrusão da massa.

4.3 LIMPEZA E HIGIENIZAÇÃO

O equipamento deve ser totalmente limpo e higienizado:

- * Antes de ser usado pela primeira vez.
- * Antes de colocá-lo em operação após um tempo de inatividade prolongado.

ATENÇÃO

- * Retire o plugue da tomada antes de iniciar o processo de limpeza.
- * Nunca utilize discos perfurados em formato oval ou com grandes diâmetros.
- * Não utilize jato de água diretamente sobre o equipamento.

IMPORTANTE:

Para melhor performance e funcionamento de seu equipamento faça os seguintes passos:

1. Abra a tampa/grade
2. Acrescente os ingredientes secos, tais como farinha, açúcar, sal e fermento.
3. Feche a tampa/grade e deixe mistura por 1 minuto.
4. Acrescente aos poucos os ingredientes líquidos, tais como água, ovos e óleo para dar o ponto da massa
5. Para verificar o ponto da massa sempre aperte o botão desliga antes de abrir a tampa/grade.



IMPORTANTE!

Utilize pelo tempo necessário, de acordo com a sua receita.

TORNEIRA MULTITEMPERATURA HYDRALAR 4T hydra

IMPORTANTE: Para sua segurança, a instalação elétrica e o sistema de aterramento para este produto devem ser executados por pessoa qualificada. **Antes de instalar este aparelho, leia atentamente as informações abaixo.**

132031 - 04 - 03/19

CARACTERÍSTICAS TÉCNICAS	127V	220V
	2300/3200/5500W	2300/3200/5500W
Modelo	HydraLar 4T	HydraLar 4T
Marca	Hydra	Hydra
Tensão nominal	127 V-	220 V-
Potência nominal	5.500 W	5.500 W
Fiação mínima	10 mm ²	4 mm ²
Disjuntor	50 A	32 A
Pressão de Funcionamento	Mínima	20 kPa (2 m.c.a.)
	Máxima	400 kPa (40 m.c.a.)
Resistividade mínima de água	1.300 Ωcm	1.300 Ωcm
Grau de proteção	IP24	IP24
Distância máxima do disjuntor ao aparelho	26,2 m	32 m

Pressão mínima de acionamento: 20 kPa (2 m.c.a.)

IMPORTANTE:

- Caso a distância do aparelho ao disjuntor seja superior a especificada na tabela de características técnicas, utilize fiação de maior seção do que a determinada na mesma tabela.
- Nunca utilize plugues ou tomadas nas ligações elétricas deste aparelho.
- O desligamento deste aparelho da rede elétrica deve ser feito através do disjuntor.
- Para evitar riscos de choques elétricos, certifique-se que o fio terra do aparelho esteja conectado a um sistema de aterramento conforme norma NBR 5410, com impedância máxima de 1Ω.
- Não forneça ou utilize neste aparelho água com resistividade inferior a 1300Ω cm.
- Crianças, idosos e pessoas com necessidades especiais devem ser supervisionadas quando da utilização deste aparelho.
- Este aparelho pode aquecer a água a uma temperatura acima daquela adequada ao uso, podendo causar queimaduras. Portanto, durante sua utilização tome precauções de forma a ajustar adequadamente a temperatura da água.
- Não conecte a este aparelho quaisquer acessórios não produzidos ou autorizados pela Hydra / Corona.
- Serviços de manutenção que possam ser necessários, devem ser executados por pessoa qualificada.
- A uma vazão de 3 L/min, a temperatura máxima da água na entrada suportada pelo aparelho é de 50°C.

INSTALAÇÃO HIDRÁULICA

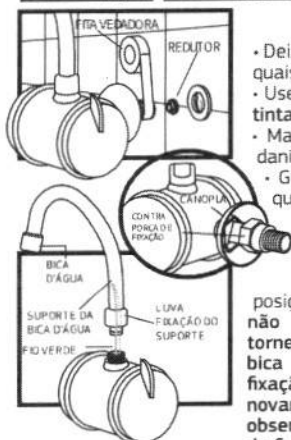
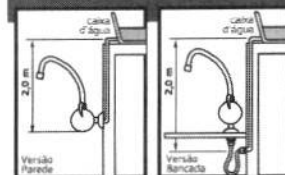

- Para o ideal funcionamento, recomendamos sua instalação a, no mínimo, 2 metros abaixo da caixa d'água.
- Utilize o dispositivo redutor em instalações hidráulicas com pressão acima de 80 kPa (8 m.c.a.). Exemplo: Caixa d'água com altura superior a 8 metros do ponto de instalação do aparelho.
- A rosca de conexão embutida na parede deve ter diâmetro igual a 1/2" (GAS).

- Deixe correr água pela tubulação para remover sujeira ou quaisquer detritos, antes de conectar o aparelho.
- Use fita vedadora para fazer as conexões, **nunca utilize tinta ou fibras.**
- Manuseie o aparelho com as próprias mãos, evitando danificá-lo com ferramentas.
- Gire a contra-porca de fixação no sentido horário até que se tenha um aperto adequado. Encaixe a canopla no sextavado da contra porca de fixação para melhor acabamento do aparelho, certificando-se que o aparelho esteja na posição horizontal. **OBS.: Caso não seja possível girar a torneira com o suporte da bica d'água, retire a luva de fixação do suporte, fixando-a novamente após a instalação, observando a correta posição do fio verde.**

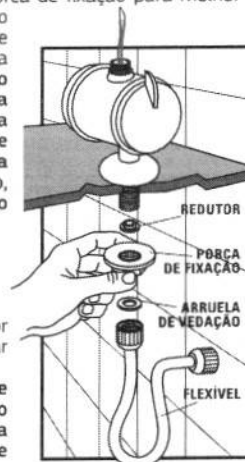

- Para versão bancada:
 - Instale o flexível (não acompanha o produto);
 - Coloque a torneira no tampo da pia;
 - Rosqueie a porca de fixação contra bancada.
- Antes de iniciar a instalação elétrica, desligue o disjuntor de alimentação, deixe correr água pelo aparelho até formar um jato normal, evitando a queima da resistência.
- O produto quando instalado em água da rua, pode apresentar vazamentos e queimas de resistência devido a variações elevadas de pressão (acima da especificada pela norma de água fria NBR) e a presença de ar na rede hidráulica.



INSTALAÇÃO ELÉTRICA

- Verifique se a tensão local é a mesma do aparelho.
- Caso não exista, providencie um circuito elétrico independente, provido de um disjuntor com capacidade adequada, em que fios elétricos devem estar conectados diretamente ao aparelho (ver características técnicas).
- **Desligue o disjuntor antes de iniciar as ligações, evitando riscos durante a instalação.**
- A ligação entre os fios da rede elétrica e o aparelho deve ser feita através de um conector apropriado.
- Conecte o fio terra (verde) no aparelho ao sistema de aterramento e isole.
- A distância entre a tubulação de entrada d'água do aparelho e o ponto de instalação da fiação elétrica é de 10 cm.
- O aparelho deve ser alimentado com um dispositivo (DR) com uma corrente de operação residual nominal não excedendo 30 mA.

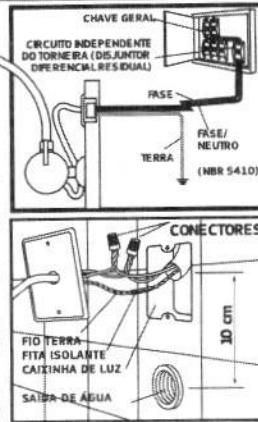

FUNCIONAMENTO / MANUTENÇÃO

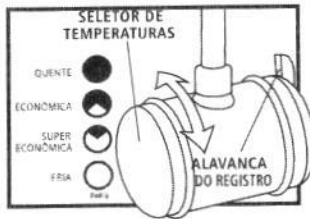

- Ao abrir o registro, o aparelho liga automaticamente. Além das opções de potência que o aparelho oferece, a regulagem de temperatura também pode ser obtida no registro.
- Antes de mudar a potência (temperatura), desligue o aparelho fechando o registro. **Nunca mude a potência durante seu funcionamento.** Para economizar energia, reduza a vazão do produto pelo registro, mantendo o seletor em potências (temperaturas) menores: supereconômica ou econômica.
- Para a limpeza do aparelho, utilize apenas um pano embebido em álcool; nunca utilize produtos abrasivos.
- Na limpeza da bica d'água, retire a luva da bica e desobstrua a saída com uma escova ou jato de água forte.
- **Antes de proceder a limpeza ou manutenção, desligue a corrente elétrica através do disjuntor.**

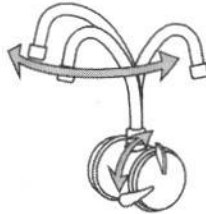

POSSÍVEIS PROBLEMAS E SOLUÇÕES

PROBLEMAS	POSSÍVEL CAUSA	SOLUÇÃO
A torneira não aquece ou não liga	Disjuntor de corrente inadequada ou com defeito	Troque o disjuntor (ver características técnicas)
	Chave na posição fria	Coloque na posição de temperatura desejada
	Pouca pressão de água	Verifique altura mínima entre caixa d'água e aparelho ou tire o redutor
O Disjuntor Diferencial Residual (D.R.) está desarmado	A resistência queimou	Providencie a substituição
	Aterramento inadequado	Verifique se o sistema de aterramento está conforme NBR 5410
	Mais de um aparelho ligado no mesmo circuito elétrico	Verifique se a instalação elétrica é exclusiva para o aparelho

CERTIFICADO DE GARANTIA

HYDRA CORONA SISTEMAS DE AQUECIMENTO DE ÁGUA LTDA garante este produto contra defeitos de fabricação, pelo período de 12 meses, incluindo a garantia legal, contado da data de venda ao consumidor, com exceção da queima da resistência e acessórios que tem o seu prazo estipulado pelo Código do Consumidor (garantia legal), comprovada obrigatoriamente pela apresentação da nota fiscal e deste certificado, observando-se as seguintes condições:

- 1 A instalação e o uso do aparelho, devem estar em conformidade com as instruções que o acompanham, bem como das normas técnicas brasileiras vigentes.
- 2 Não submeta o aparelho à utilização de ferramentas impróprias, quedas, sobrecargas elétricas e instalação inadequada.
- 3 A assistência técnica decorrente da garantia só poderá ser prestada pelos Postos de Serviços Autorizados nomeados pela Hydra, e/ou seus representantes, onde o concerto será executado fazendo uso exclusivo de peças originais.
- 4 As despesas decorrentes com instalação, desinstalação do aparelho, assim como o transporte para entrega ou retirada do mesmo em garantia, até nossos postos autorizados, correrão por conta do proprietário.
- 5 Caso o proprietário solicite a visita de um técnico do posto autorizado em sua residência, será cobrada uma taxa de visita, que correrá por conta do proprietário.

Atenção: Neste aparelho existem pontos lacrados.

Caso algum desses pontos seja violado, a garantia será suspensa.

Para maiores informações, envie um e-mail para: sac@hydra-corona.com.br ou ligue: 0800 011 7073



MEET ASSUNÇÃO
SEMPRE JUNTO COM VOCÊ

Marcio Lara Assunção Serviços e Comercio LTDA
Rua Almeida Taques, 776 - Centro
Tibagi - Pr. - CEP 84.300-000
Fone/Watts: 42 3275 3121 / 42 9 8801 6476
CNPJ: 40.665.596/0001-63 - Insc. Est.: 90.878.748-07



Plastificadora A3 + Refiladora + Canteadeira 320E

Marpax

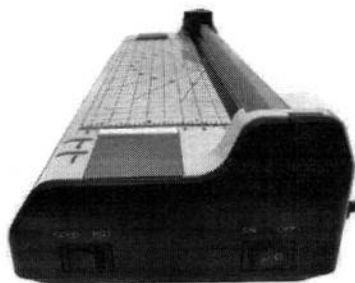
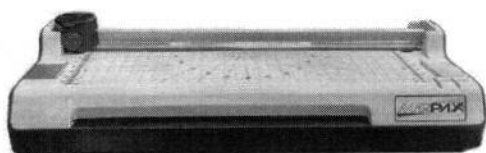

ESPECIFICAÇÕES TÉCNICAS DA PLASTIFICADORA MARPAX MPX-33:

- Marca: Marpax
- Cor: Branca com detalhes em cinza
- Modelo: 320E
- Tensão: 110v ou 220v
- Tamanho suportado do documento: Até o tamanho A3
- Espessura máxima suportada: 0,6mm
- Espessura máxima do polaseal: 80 a 125 micras
- Tempo de aquecimento: 3 a 6 minutos
- Abertura para plastificar: 325mm
- Capacidade de corte: 3 folhas de 75g
- Tamanho da base de corte: 320mm
- Dimensões: 15x40x15mm
- Peso: 2,3 kg

PLASTIFICA:

Cartões de visita, catálogos de produtos, fichas de identificação, marcadores de páginas, cartões diversos, calendários, tabelas com dados técnicos, fotos, capas de agendas e etc.

Tibagi, 05 Setembro de 2023.

MARCIO LARA
ASSUNCAO SERVICOS E
COMERCIO
LTDA:40665596000163

Assinado de forma digital por
MARCIO LARA ASSUNCAO
SERVICOS E COMERCIO
LTDA:40665596000163
Dados: 2023.09.05 11:15:10 -03'00'

MARCIO LARA ASSUNÇÃO
CPF 018.361.609-09
RG 6.463.343-0

Para testar o DESUMIDIFICADOR 600 / 1500 FOLHAS siga os seguintes passos:

- 1) Proceda com os passos indicados nas INSTRUÇÕES DE USO.
- 2) Caso o LED esteja apagado verifique:
 - 1° - Se o plugue está corretamente conectado à tomada.
 - 2° - Se a chave liga-desliga está ligada.
 - 3° - Se a rede elétrica está energizada.

Se estes passos não ligarem o DESUMIDIFICADOR 600 / 1500 FOLHAS, encaminhe o produto ao Serviço de Assistência Técnica Autorizada MENNO.

- Não remova a chapa metálica de apoio às folhas, pois existe o risco de choque elétrico de alta tensão.
- O DESUMIDIFICADOR 600 / 1500 FOLHAS não pode ser em nenhuma hipótese desmontado ou alterado sob pena de perda de garantia.

LIMPEZA E CUIDADOS

Antes de limpar o DESUMIDIFICADOR 600 / 1500 FOLHAS tenha certeza que o plugue do cabo de alimentação foi desligado da tomada.

Não mergulhe a base na água.

Para limpeza externa do gabinete, esfregue com um pano macio e úmido.

Evite que o líquido utilizado para limpeza caia dentro do DESUMIDIFICADOR 600 / 1500 FOLHAS.

Não utilize álcool ou gasolina para limpar o parte externa pois irá danificar permanentemente o gabinete.

Qualquer outro serviço além da limpeza e manutenção pelo usuário deve ser realizado por um Serviço de Assistência Técnica Autorizada MENNO.

Certificado de Garantia

O produto Menno, com as características especificadas no manual de instruções, é garantido contra defeitos de material e de fabricação quando em uso e serviço normais e de acordo com as instruções contidas no manual do usuário, por um período de 6 meses a contar da data de emissão da Nota fiscal.

O produto ou qualquer uma de suas partes será consertado ou, se necessário, trocado quando constatada a existência dos defeitos reclamados.

Por não constituírem defeitos de fabricação, são de inteira responsabilidade do cliente os eventuais danos decorridos do transporte.

O fabricante se reserva o direito de alterar o produto ou manual de instruções sem prévio aviso.

Esta garantia não se aplica a nenhum material que tenha sido objeto de má utilização, negligência, alteração ou acidente, nem danos causados por inundações, incêndios, casos imprevistos e inevitáveis, ficando nula e sem valor caso o equipamento tenha sido entregue para conserto ou cedido, sob qualquer alegação, a pessoas não autorizadas.

A relação de assistências técnicas autorizadas está disponível em nosso site

www.menno.com.br



Rua Mário Corradi, nº 209
Erechim/RS CEP 99709-345
C. Postal 376
Telefone: (54) 3520.9900
Fax: (54) 3520.9920
E-mail: sac@menno.com.br
www.menno.com.br

Código MENNO: 326 Revisão 07

Desumidificador de Papel Menno 600 Folhas

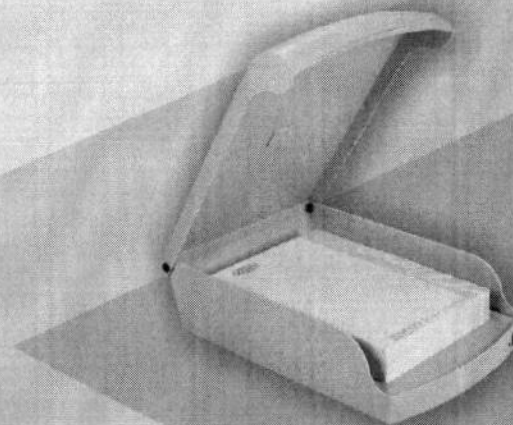

Desumidificador de Papel Menno 1500 Folhas

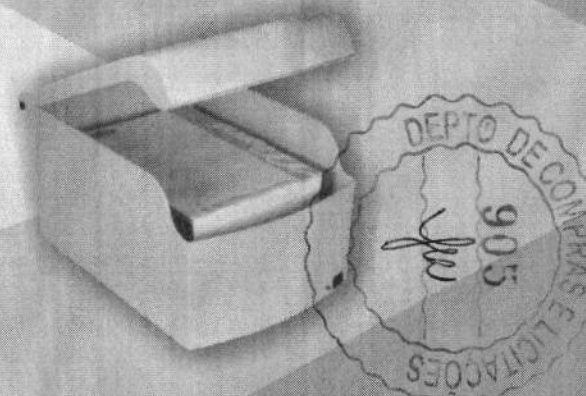

MANUAL DE INSTRUÇÕES

LEIA COM ATENÇÃO

Menno

APRESENTAÇÃO

O Desumidificador de Papel Menno 600 Folhas e o Desumidificador de Papel Menno 1500 Folhas, são produtos destinados a retirar a umidade existente em folhas de sulfite usadas nas máquinas fotocopiadoras e impressora a laser e jato de tinta. O Desumidificador de Papel MENNO ajuda a evitar que durante o ciclo de alimentação das folhas seja tracionada mais de uma folha por vez.

NORMAS DE SEGURANÇA

É recomendado que estas normas de segurança sejam lidas, entendidas e seguidas antes de operar o DESUMIDIFICADOR 600 / 1500 FOLHAS. O não atendimento destas normas de segurança podem resultar em graves acidentes ao usuário.

- Não utilizar o DESUMIDIFICADOR 600 / 1500 FOLHAS para qualquer outra finalidade que não sejam as descritas neste manual.
- Utilizar o DESUMIDIFICADOR 600 / 1500 FOLHAS somente em ambientes fechados e sobre uma superfície plana e estável.
- Se o DESUMIDIFICADOR 600 / 1500 FOLHAS não estiver trabalhando adequadamente ou o cabo de alimentação estiver danificado, não opere ou tente consertar, encaminhe o produto a um Serviço de Assistência Técnica Autorizada MENNO mais próximo da sua região.

Ao conectar o DESUMIDIFICADOR 600 / 1500 FOLHAS a rede elétrica:

- Verificar se a voltagem do DESUMIDIFICADOR 600 / 1500 FOLHAS é compatível com a rede elétrica.
- Para evitar a possibilidade de choque elétrico, não imerse o DESUMIDIFICADOR 600 / 1500 FOLHAS na água.
- Não permita que o cabo de alimentação fique esticado até a tomada, se utilizar extensões elétricas acautelar-se para que as pessoas não tropeassem, principalmente se houver crianças por perto;
- Não sobrecarregue tomadas além da sua capacidade onde o DESUMIDIFICADOR 600 / 1500 FOLHAS será ligado pois isto poderá resultar em fogo ou choque elétrico.
- O cabo de alimentação original é ajustado para suprir energia elétrica de forma apropriada, não altere ou aumente o cabo de alimentação.
- Retire o plugue do cabo de alimentação da tomada antes de mover o DESUMIDIFICADOR 600 / 1500 FOLHAS ou se não utilizar por longos períodos de tempo.

INSTRUÇÕES DE USO

- Coloque o DESUMIDIFICADOR 600 / 1500 FOLHAS sobre uma superfície plana e estável;
- Conecte o plugue do cabo de alimentação na rede elétrica correspondente (127V ou 220V);
- Desfolhe a resma* antes de posicionar as folhas de papel no desumidificador, não ultrapasse a quantidade máxima indicada pela tabela de capacidade em folhas.
- Deixar 1 cm de folga entre a tampa do DESUMIDIFICADOR 600 / 1500 FOLHAS e o papel, para facilitar a livre circulação do ar;
- O período necessário para que o papel fique seco dependerá da quantidade de papel em seu interior, e também do grau de umidade do mesmo;

(*) OBS.: Resma é um conjunto de 500 folhas de papel.

Modelo	Dimensões		
	Comprimento	Largura	Altura
Desumidificador 600 Folhas	410 mm	290 mm	105 mm
Desumidificador 1500 Folhas	415 mm	290 mm	220 mm

600 unidades (máximo)

Modelo	Tensão	Corrente	Potência	Consumo de energia	Tolerância
Desumidificador 600 Folhas	127 Volts	0,212 A	27 Watts	0,027 KW/H	+/- 10%
	220 Volts	0,091 A	20 Watts	0,020 KW/H	
Desumidificador 1500 Folhas	127 Volts	0,212 A	27 Watts	0,027 KW/H	
	220 Volts	0,091 A	20 Watts	0,020 KW/H	

Modelo de Desumidificador		600 Folhas	1500 Folhas
Formato	Dimensões	Capacidade em Folhas	
Carta	216 x 279 mm	600 unidades (máximo)	1500 unidades (máximo)
A4	210 x 297 mm	600 unidades (máximo)	1500 unidades (máximo)
Ofício 9	215 x 315 mm	500 unidades (máximo)	1000 unidades (máximo)
Ofício 2	216 x 330 mm	500 unidades (máximo)	1000 unidades (máximo)

44
LITROS



**CONTROLE DE
TEMPERATURA DE
100°C A 250°C**

**FUNÇÃO
DOURAR**



- Capacidade para 44 litros
- Potência: 2000 W para 220V e 1500 W para 127V
- Controle de temperatura ajustável de até 250°C
- 2 resistências, superior e inferior, com controle individual para distribuir melhor o calor
- Função manter ligado: Ideal para receitas com duração prolongada de cozimento
- Função timer de até 60 minutos com desligamento automático
- Função dourar: deixa os alimentos mais dourados e crocantes
- Acompanha grelha removível
- Luz indicadora de funcionamento
- Porta de vidro

**2 RESISTÊNCIAS
SUPERIOR
E INFERIOR**

	Cód. Comercial	Cód. Emb. Unitária	DUN14		
127V	36101002	7891356113369	-	-	-
220V	36102002	7891356113376	-	-	-
Embalagem	Peso (Kg)	Alt.	Larg.	Prof.	Qtd.
Unitária	6,980	365	578	415	01
Master	-	-	-	-	-

Imagem meramente ilustrativa



MEET ASSUNÇÃO
SEMPRE JUNTO COM VOCÊ

Marcio Lara Assunção Serviços e Comercio LTDA
Rua Almeida Taques, 776 - Centro
Tibagi - Pr. - CEP 84.300-000
Fone/Whats: 42.3275 3121 / 42.9 8801 6476
CNPJ: 40.665.596/0001-63 - Insc. Est.: 90.878.748-07

FOCO DELTA LIFE DL4000 12 LEDS

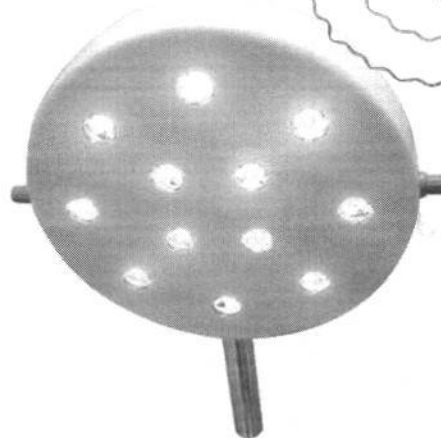
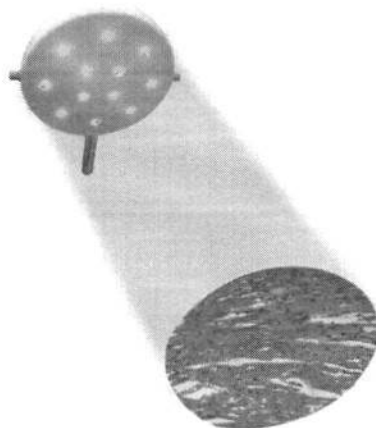
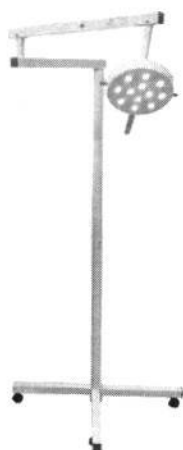

ESPECIFICAÇÕES TÉCNICAS:

Características do Foco Cirúrgico Veterinário Móvel 12 Leds Delta Life

- 12 Luzes de LED;
- Dois tipos de luz: Branco Frio e Branco Quente;
- Baixo consumo;
- Maior luminosidade;
- Iluminação ideal para tecidos sensíveis ao calor, devido à utilização de LEDs frios;
- Não esquenta o ambiente;
- Ajuste da Luz;
- Manopla autolavável;
- 6 LEDS luz branca;
- 6 LEDS luz amarela;
- Total controle de luminosidade e tonalidade;
- Diâmetro da cúpula: 200mm;
- Intensidade luminosa: 1 cúpula 38mil Lux +/- 5% (em comparação a iluminação de lâmpada comum, a potência é 3x maior);
- Temperatura da cor: 3.200°K / 4.200°K +/- 200°K;



MEET ASSUNÇÃO
SEMPRE JUNTO COM VOCÊ

Marcio Lara Assunção Serviços e Comercio LTDA
Rua Almeida Taques, 776 - Centro
Tibagi - Pr. - CEP 84.300-000
Fone/Watts: 42 3275 3121 / 42 9 8801 6476
CNPJ: 40.665.596/0001-63 - Insc. Est.: 90.878.748-07

- Leds: 12 por cúpula;
- Vida útil: +/- 20mil horas;
- Alimentação: 110V ou 220V automático;
- Garantia de 1 ano para o equipamento de 6 meses para os acessórios direto com o fabricante.

Tibagi, 05 Setembro de 2023.



MARCIO LARA ASSUNCAO
SERVICOS E COMERCIO
LTDA:40665596000163

Assinado de forma digital por
MARCIO LARA ASSUNCAO
SERVICOS E COMERCIO
LTDA:40665596000163
Dados: 2023.09.05 11:46:33 -03'00'

MARCIO LARA ASSUNÇÃO
CPF 018.361.609-09
RG 6.463.343-0

**Manômetro Aneróide para Esfigmomanômetro BIC**

Manômetro utilizado para o equipamento de aferição de pressão arterial, com caixa injetada em liga de Zinco/Alumínio e pintura de alta resistência, mostrador plano e adaptável em qualquer aparelho de pressão arterial aneróide ou coluna de mercúrio. Produto 100% aferido e com selo inicial do INMETRO.

DIFERENCIAL E VANTAGENS:

- **Acompanha:** Certificado individual do INMETRO;
- **Manômetro:** Com alta tecnologia e sistema de funcionamento por engrenagens;
- **Garantia:** 3 anos, contra defeito de fabricação / Maior garantia do mercado;
- **Excelência:** Em equipamentos com alta performance, qualidade e alinhado ao custo x benefício.

ESPECIFICAÇÕES TÉCNICAS:**MANOMETRO**

Tipo Manômetro:

Aneróide



CBEMED

www.cbemed.com.br



Escala de Graduação:

0 - 300 mmHg

Divisão de Escala:

2 mmHg

Material Caixa Manômetro:

Metal em liga de Zinco/Alumínio de alta resistência.

Encaixe:

Presilha em metal

Acabamento Volta do Visor:

Anel emborrachado

Cor Manômetro:

Preto

Cor Fundo do Visor:

Preto

Cor Ponteiro / Escalas:

Branco

Visor:

Acrílico

Peso:

125gr

Garantia:

3 Anos contra defeito de fabricação

Aprovação Portaria INMETRO/DIMEL:

Nº 322 de 11/09/2009

Registro Ministério da Saúde / ANVISA:

80540449001



MEET ASSUNÇÃO
SEMPRE JUNTO COM VOCÊ

Marcio Lara Assunção Serviços e Comercio LTDA
Rua Almeida Taques, 776 - Centro
Tibagi - Pr. - CEP 84.300-000
Fone/Watts: 42.3275.3121 / 42.9.8801.6476
CNPJ: 40.665.596/0001-63 - Insc. Est.: 90.878.748-07

FOGÃO 6 BOCAS COM FORNO CRISTALAÇO

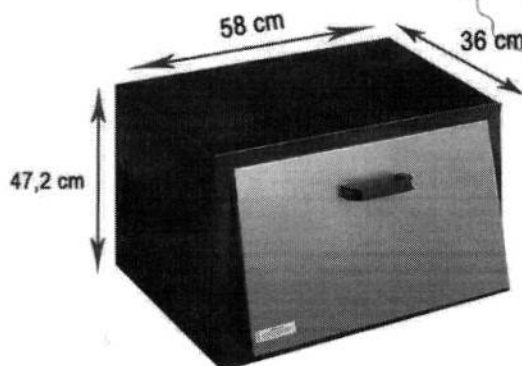

Capacidade: 55 litros

ESPECIFICAÇÕES TÉCNICAS:

Características do Fogão

Marca: Cristalaço

Modelo: Economy

Queimadores: 03 simples e 03 duplos

Alimentação: Gás baixa pressão

Tamanho da Grelha: 30cm x 30cm

Perfil (u): 50mm

Registros de Gás: Manípulos expostos de fácil manuseio

Pés: Fixos

Material do corpo do fogão: Aço carbono em pintura epóxi na cor preta

Material da mesa: Aço carbono pintada em preto fosco

Material dos espalhadores e bases dos queimadores: Ferro fundido

Material da Grelha (Trempe): Ferro fundido pintada na cor preta

Dimensões do fogão: Altura (cm): 80 – Largura (cm): 110 – Comprimento (cm): 82,5

Características do Forno

Capacidade: 55 litros

Porta: Possui travamento mecânico e puxador ergonômico

Prateleira Interna: Uma prateleira removível e regulável

Dimensões do forno: Altura (cm): 47,2 – Largura (cm): 58 – Comprimento (cm): 36

Tibagi, 05 Setembro de 2023.

MARCIO LARA
ASSUNCAO SERVICOS E
COMERCIO
LTDA:40665596000163

Assinado de forma digital por
MARCIO LARA ASSUNCAO
SERVICOS E COMERCIO
LTDA:40665596000163
Dados: 2023.09.05 17:29:04 -03'00'

MARCIO LARA ASSUNÇÃO

CPF 018.361.609-09

RG 6.463.343-0



MEET ASSUNÇÃO
SEMPRE JUNTO COM VOCÊ

Marcio Lara Assunção Serviços e Comercio LTDA
Rua Almeida Taques, 776 - Centro
Tibagi - Pr. - CEP 84.300-000
Fone/Watts: 42 3275 3121 / 42 9 8801 6476
CNPJ: 40.665.596/0001-63 - Insc. Est.: 90.878.748-07

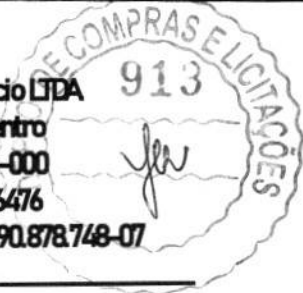

Batedeira Planetária Telefunken Planetarium Planet 1000



ESPECIFICAÇÕES TÉCNICAS:

Principais Características:

Carcaça de plástico ABS

Tigela removível de 5,7L, com cabo de aço inoxidável

6 velocidades + turbo

3 tipos de acessórios para misturar, bater e amassar

Cabeça inclinada permite fácil acesso à tigela

Proteção contra respingos

Função de mistura para textura e consistência perfeitas

Base antiderrapante

Sistema Planetary Mixing

Itens da Caixa:

1 (uma) Batedeira Planetária Telefunken Planet 1000 Vermelha

Acessórios (Misturador, gancho de massa e batedor)

1 (um) Manual do usuário

Certificado de garantia



MEET ASSUNÇÃO
SEMPRE JUNTO COM VOCÊ

Marcio Lara Assunção Serviços e Comercio LTDA
Rua Almeida Taques, 776 - Centro
Tibagi - Pr. - CEP 84.300-000
Fone/Whats: 42 3275 3121 / 42 9 8801 6476
CNPJ: 40.665.596/0001-63 - Insc. Est.: 90.878.748-07

Especificações técnicas:

Tipo: Batedeira Planetária 1100W Telefunken Planet 1000 Vermelha

Potência: 1100W

Frequência: 50-60Hz

Cor: Vermelho

Consumo: 1,1 Kwh

Material do produto: Plástico

Informações adicionais: Não informado

Dimensões Aproximadas da Caixa (AxLxC): 36x42x27 cm

Peso do Produto + Caixa: 5,2 kg

Garantia: 6 Meses do fabricante, para defeitos de fabricação.



Tibagi, 05 Setembro de 2023.

MARCIO LARA
ASSUNCAO SERVICOS E
COMERCIO
LTDA:40665596000163

Assinado de forma digital por
MARCIO LARA ASSUNCAO
SERVICOS E COMERCIO
LTDA:40665596000163
Dados: 2023.09.05 12:02:35 -03'00'

MARCIO LARA ASSUNÇÃO
CPF 018.361.609-09
RG 6.463.343-0



MEET ASSUNÇÃO
SEMPRE JUNTO COM VOCÊ

Marcio Lara Assunção Serviços e Comércio LTDA
Rua Almeida Taques, 776 - Centro
Tibagi - Pr. - CEP 84.300-000
Fone/Watts: 42.3275.3121 / 42.9.8801.6476
CNPJ: 40.665.596/0001-63 - Insc. Est.: 90.878.748-07



Liquidificador Industrial Alta Rotação 2 Litros



ESPECIFICAÇÕES TÉCNICAS:

MATERIAL - CORPO: Inox

MARCA: KD ELETRO

ALIMENTAÇÃO - VOLTAGEM: 127 ou 220v

POTÊNCIA: 1/HP /800Wats

FREQUÊNCIA: 50/60 Hz

ROTAÇÃO: 18.000RPM

DIMENSÕES DO PRODUTO:

ALTURA: 51 CM

LARGURA: 18 CM

PROFUNDIDADE: 18 CM

PESO: 2.600 KG

TAMPA: Alumínio Repuxado

COPO: 2 Litros Inox

MARCIO LARA
ASSUNCAO SERVICOS E
COMERCIO
LTDA:40665596000163

Assinado de forma digital por
MARCIO LARA ASSUNCAO
SERVICOS E COMERCIO
LTDA:40665596000163
Dados: 2023.09.05 12:08:49 -03'00'

Tibagi, 05 Setembro de 2023.

MARCIO LARA ASSUNÇÃO
CPF 018.361.609-09
RG 6.463.343-0



MULTIPROCESSADOR DE ALIMENTOS COPAMETAL

INFORMAÇÕES TÉCNICAS

ESPECIFICAÇÕES TÉCNICAS	
CARACTERÍSTICAS	MPA-30
Descrição	Multiprocessador de Alimentos 30 cm
Tensão (V)	127 ou 220
Motor (cv)	1/2 - Monofásico
Rotação Motor (rpm)	1750
Potência (W)	367,7
Consumo Elétrico (kW/h)	0,368
Volume Balde(L)	6
Material Balde	Aluminio
Dimensões (L x A x P) (mm)	350 x 580 x 630
Peso (Kg)	28
Capacidade Produção (kg/h)	250
Rotação Disco (rpm)	365
Material Estrutura	Aço Inox
Material Disco	Aço Inox
Diametro Boca! Maior (mm)	125
Diametro Boca! Menor (mm)	48
Quantidade Disco (peça)	7 - Opcional
Dim. c/ Embalagem (L x A x P) (mm)	400 x 660 x 660
Peso c/ Embalagem (Kg)	36

[Clique na imagem para ampliar a tabela](#)

Manual de Instrucciones

Batidora de Pedestal Electrolux Experience EKM40



SOLO PARA USO DOMÉSTICO

o 1 ATENCIÓN: No utilice este producto sin antes leer este manual de instrucciones.

Lea todas las instrucciones relacionadas con su producto y conserve este manual para futuras consultas.

Siga todas las advertencias e instrucciones descritas en este manual para utilizar mejor su producto y obtener los mejores resultados.

Electrolux y algunos ilustrativos Batidora Experience EKM40 40 550 181001

INFORMACIÓN DE SEGURIDAD

Verifique que el voltaje de la red sea el mismo que la etiqueta del producto antes de encenderlo.
No utilice el cable de alimentación para tirar, arrastrar o transportar el producto.
No deje que el cable de alimentación cuelgue de las esquinas de las mesas, ya que podría dañarlo.
Nunca desenchufe el producto del tomacorriente tirando del cable de alimentación. Usa el enchufe.
No pellizque, rebuzne, estire ni ate al cable eléctrico.
Tenga cuidado de que el dispositivo no se apoye sobre el cable eléctrico.
Si el cable de alimentación está dañado, debe ser reemplazado por el Servicio Autorizado de Electrolux o por técnicos calificados para evitar situaciones peligrosas.
Conecte la batidora a una toma de corriente exclusiva, no use cables de extensión ni adaptador triple. Este tipo de conexión puede provocar una sobrecarga en la red eléctrica, perjudicando el funcionamiento y provocando accidentes.
Coloque siempre el dispositivo sobre una superficie plana, nivelada y estable.
Apague y desconecte siempre el producto cuando lo deje desatendido o antes de montarlo y desmontarlo y cuando se acerque a piezas móviles.
Para evitar riesgos eléctricos, no se moje ni utilice el producto con las manos mojadas o sobre superficies mojadas. Para limpiar el producto después de su uso, no sujete el enchufe y el cable eléctrico o el producto mismo en agua u otros tipos de líquidos o materiales inflamables.
Este aparato no está diseñado para que lo utilicen personas (incluidos niños) con capacidades físicas, sensoriales o mentales reducidas, o personas con falta de experiencia y conocimiento, o personas que hayan recibido instrucciones sobre el uso del aparato o estén bajo la supervisión de un persona responsable de su seguridad.
Los niños deben ser supervisados para asegurarse de que no estén jugando con el dispositivo.
La limpieza o el mantenimiento del aparato no deben ser realizados por niños, o menos que estén supervisados.
Después de desembalar el producto, mantenga el material de embalaje fuera del alcance de los niños.
Utilice piezas originales. Esto evita daños al producto y riesgos a quienes lo manipulan.
Este aparato está destinado a uso doméstico y aplicaciones similares, tales como: cocina para uso del grupo de empleados en tiendas, oficinas y otros ambientes de trabajo, casas de campo y por clientes en hoteles, moteles y otros entornos de tipo residencial, ambientes de media pensión.
No exceda el volumen máximo indicado en el producto.
Nunca procese líquidos a más de 45 °C.
Mantenga las manos y los utensilios alejados del producto durante el funcionamiento o cuando este enchufado para reducir el riesgo de lesiones graves o daños al producto.
No inserte, cambie ni quite los batidores con la batidora encendida.
Compruebe siempre el ajuste de los batidores antes de encender o utilizar el aparato.
Para cargas pesadas, no haga funcionar el aparato durante más de 7 minutos continuos (ejemplar: masa de pan). Pasado este tiempo, deje que el aparato se enfríe durante 20 minutos antes de continuar.
En caso de marcos de caídas sobre el producto o daños en el cable o enchufe eléctrico o cualquier otro componente, no utilice el aparato. Ante cualquier defecto, el mantenimiento debe ser realizado por un servicio técnico autorizado Electrolux.
Mantenga el cable eléctrico fuera de la zona de pedales para evitar tropiezos.
El aparato, así como el cable eléctrico, deben mantenerse alejados de superficies con alta incidencia de calor, humedad o puntas.
Cuando opere el aparato, use zapatos y sobre un piso seco.
Mantenga el cable largo, la ropa y otros objetos alejados de las piezas móviles del producto.
Si los batidores están dañados debido al exceso de ingredientes, apague la batidora antes de desatascar.

Para su seguridad y conveniencia, se recomienda que solo profesionales capacitados de Electrolux realicen el mantenimiento del producto.

Electrolux enseña a los consumidores cómo identificar, en casa, algunos problemas que pueden interferir con el desempeño del producto, consulte la sección **Solución de problemas**. Si el funcionamiento no mejora, consulte con el Servicio Autorizado Electrolux. Conserve la factura de compra del dispositivo, ya que el servicio de garantía solo es válido previa presentación al Servicio Autorizado Electrolux.

CONOZCA SU BATIDORA

- A. Eje de fijación
- B. Botón de seguridad
- C. Selector de velocidades
- D. Cable eléctrico
- E. Bowl
- F. Batidor plano
- G. Gancho amasador
- H. Batidor globo
- I. Protección contra salpicaduras
- J. Boquilla de protección contra salpicaduras
- K. Brazo de la batidora
- L. Carcasa
- M. Base de soporte del bowl

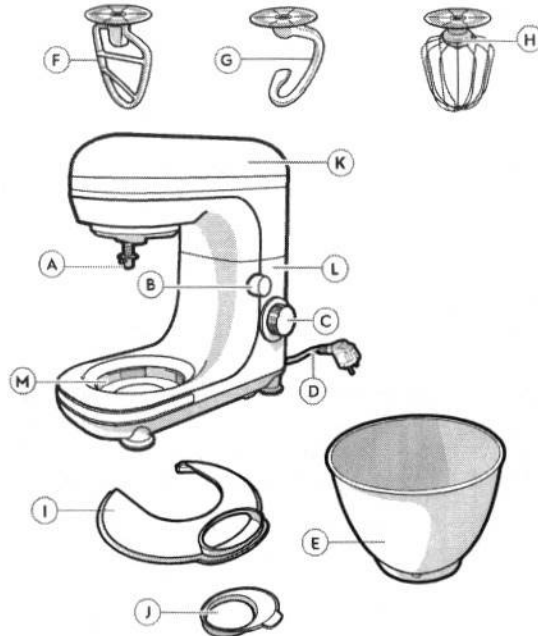

SOLUCIONANDO PROBLEMAS

PROBLEMA	CAUSA POSIBLE	SOLUCIÓN
El motor se detiene durante el funcionamiento.	Mezcla demasiado pesada o que excede la capacidad máxima especificada.	Quitar el producto y espere 20 minutos para que el motor se enfríe. Dividir la mezcla y hornear en dos tandas.
La mezcla se pega a los lados o la parte superior del bowl.	La masa está demasiado húmeda.	Agregue más harina hasta que la masa limpie el costado y la parte superior del bowl.
El motor no funciona.	El dispositivo no está enchufado.	Asegúrese de que el enchufe esté enchufado en el tomacorriente.
	El brazo de la batidora no está correctamente bloqueado en su posición.	Asegúrese de que el brazo de la batidora se hincque en la posición horizontal correcta.
El dispositivo se mueve durante el funcionamiento.	Los pies de goma están mojados.	Asegúrese de que los pies de goma estén limpios y secos.
	La mezcla es demasiado pesada (p. ej. masa espesa, queso, etc.).	Esto es común con cargas pesadas. Refore la mitad de la mezcla y bata en dos tandas.
La mezcla se saca durante el funcionamiento.	La velocidad de funcionamiento es superior a la sugerida.	Reduzca la velocidad a la velocidad recomendada (disponible en la sección "Utilizando su batidora").
	El protector contra salpicaduras no está colocado correctamente.	Asegúrese de que el protector contra salpicaduras esté colocado correctamente.
Los ingredientes se pegan a los lados o al fondo del bowl.	La velocidad es demasiado alta.	Disminuya la velocidad.
	El batidor no llega a los lados o al fondo del bowl.	Agregue los ingredientes líquidos antes que los sólidos, aumente la velocidad o use un espátula para ayudar a incorporar los ingredientes.

ESPECIFICACIONES TÉCNICAS

Batidora Planetaria Experience Electrolux		
Modelo	EKM40	
Voltaje (V)	120-127	220
Potencia (W)	750	750
Frecuencia (Hz)	60	50
Capacidad total del bowl (L)	5,0	5,0
Función	12 velocidades • función pulsar	
Material del bowl	Plástico	Acero Inoxidable
Color	Negro	Gris

Si el voltaje de la fuente de alimentación del dispositivo está fuera de los límites, solicite a la compañía eléctrica que ajuste los niveles de voltaje o instale un regulador de voltaje (estabilizador) con una potencia no menor a 1000VA. Pueden ocurrir daños al dispositivo si hoy, en el lugar de instalación, una variación de voltaje fuera de los límites especificados o cortes de energía frecuentes.

SERVICIO DE ATENCIÓN AL CONSUMIDOR

Cuando vaya contactar el Servicio de Atención al Consumidor tenga a la mano:

- Código de identificación del producto;
- Factura de compra;
- Dirección y teléfono para contacto.

www.electrolux.com



QUEREMOS QUE SU CASA SEA BIENVENIDA

Gracias por comprar un electrodoméstico pequeño de Electrolux. Ha elegido un producto que es el resultado de décadas de experiencia profesional e innovación.

Moderna y única, este producto fue desarrollado pensando en usted. Cada vez que lo use, obtendrá una gran experiencia que ofrece lo mejor.

Bienvenido a Electrolux.

UTILIZANDO SU BATIDORA

1. Asegúrese de que el dispositivo y los accesorios estén limpios.
2. Uso de batidores y habilidades:

Velocidad	Accesorio	Tipo de mezcla	Capacidad mínima	Capacidad máxima	
Máxima 2	Gancho amasador	Mezclas pesadas (por ejemplo, pan, pizza o hojaldre)	60% hidratación	175 g de harina o 290 g de masa	500 g de harina o 800 g de masa*
Máximo 12	Batidor plano	Mezclas medianas	1 huevo o 200 g de mezcla	3 huevos o 550 g de mezcla	
Máximo 12	Batidor globo	Mezclas ligeras (ej. nata, clara de huevo y marjor)	2 huevos o 100 g de crema	12 huevos o 1000 g de crema	

Porcentaje de hidratación significa la relación en peso de agua a harina utilizada en la receta de la masa.

Ejemplo: si una receta de pasta usa 300 g de agua y 500 g de harina, significa que tiene un 60% de hidratación.

*Para masas pesadas, no haga funcionar el aparato durante más de 7 minutos continuos (ejemplo: masa de pan); posada este tiempo, deje que el aparato se enfríe durante 20 minutos antes de continuar.

3. Utilice el dispositivo sobre una superficie plana y estable.

4. Desbloquee el brazo de la batidora con el botón de seguridad (B), automáticamente el brazo subirá o le empujará hacia arriba.

¡AVISO! Mantenga los dedos y las manos alejados de las áreas entre la carcasa (L) y el brazo de la batidora (K).

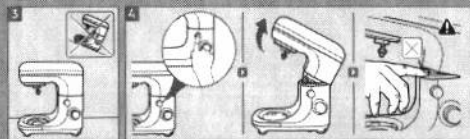

5. Para colocar el batidor deseado (gancho, plano o globo), empújelo hacia arriba en el eje de fijación (A) y gírelo en sentido contrario a las agujas del reloj hasta que el pasador encaje en su posición.

6. Encaje el bowl (E) en la base de soporte del tazón (M) girándolo en el sentido de las agujas del reloj hasta que encaje en su posición.

¡AVISO! Nunca encienda la batidora cuando los accesorios estén en su lugar, a menos que el tazón esté correctamente bloqueado y la cabeza esté en la posición de funcionamiento.

ANTES DEL PRIMER USO

1. Retire todos los materiales de embalaje y etiquetas promocionales del producto.
2. Limpiar la batidora con un paño húmedo.
3. Lavar los demás accesorios con agua corriente.

NOTA: No utilice una esponja abrasiva para la limpieza.



8. Inserte el enchufe en el tomacorriente.

9. Agregue los ingredientes de la mezcla.

¡AVISO! No exceda la capacidad de mezcla máxima especificada para evitar salpicaduras y sobrecarga del motor. Use un protector contra salpicaduras para protegerse de las mezclas líquidas. Agregue los ingredientes a través de la ventana de alimentación antisalpicaduras.



7. Desbloquee el brazo de la batidora con el botón de seguridad (B) y empújelo hacia abajo hasta que quede bloqueado en posición horizontal.

10. Gire la perilla de ajuste de velocidad a la posición deseada (entre 1 y 12 para el accesorio correspondiente).

¡AVISO! Para masas pesadas (p. ej., masa de pan) no deje el aparato en funcionamiento durante más de 7 minutos seguidos. Dejar enfriar durante 20 minutos antes de continuar.

RECOMENDACIÓN: Para evitar el polvo de harina, amase la masa durante 60 segundos en la velocidad 1 y solo luego seleccione la velocidad deseada.



11. Una vez que la mezcla esté lista, gire la perilla de velocidad a la posición '0'.

12. Retire el enchufe de la toma de corriente.

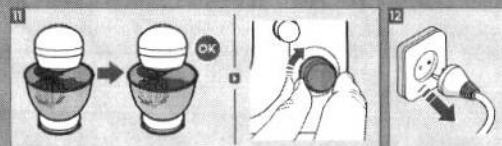

13. Desbloquee el brazo de la batidora con el botón de seguridad (B) y empújelo hacia arriba hasta que se bloquee.

14. Retire el batidor girándolo en el eje de fijación (A) en el sentido de las agujas del reloj y tire.

15. Retire el recipiente de la base de soporte (M) girándolo en sentido contrario a las agujas del reloj.



16. Retire la mezcla del recipiente.

RECOMENDACIÓN: Use una espátula de plástico o silicona para remover la mezcla.



LIMPIEZA

1. Retire siempre el enchufe del tomacorriente antes de limpiarlo.

¡Nunca sumerja el producto en agua! Limpie la carcasa del motor únicamente con un paño húmedo. No utilice una esponja abrasiva para la limpieza.

2. El bowl, los batidores y el antisalpicaduras son aptos para lavavajillas. En caso de limpieza manual, no utilice cepillo ni esponja de acero.

ALMACENAMIENTO

Guarde su producto en un lugar plano, seco y seguro.

MEDIO AMBIENTE



Electrolux se compromete a ofrecer productos que tengan un menor impacto en el medio ambiente, contribuyendo así al desarrollo sostenible.

Los equipos electrónicos, las pías y las baterías deben eliminarse por separado de los residuos generales. Si su equipo tiene baterías, estas, al ser reemplazadas o desechadas, deben ser enviadas a un Servicio Autorizado Electrolux para que tengan un destino adecuado.

El destino ambientalmente apropiado de los envases y productos al final de su vida es responsabilidad de todos. Este equipo no puede tratarse como residuo doméstico y debe entregarse a un sistema de reciclaje de equipos eléctricos y electrónicos que cumpla con la legislación local.

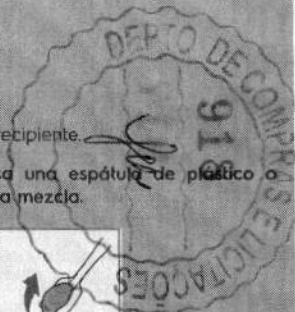



MEET ASSUNÇÃO
SEMPRE JUNTO COM VOCÊ

Marcio Lara Assunção Serviços e Comércio LTDA
Rua Almeida Taques, 776 - Centro
Tibagi - Pr. - CEP 84.300-000
Fone/Watsts 42.3275.3121 / 42.9.8801.6476
CNPJ: 40.665.596/0001-63 - Insc. Est: 90.878.748-07



Termo-Higrômetro Digital Exbom FEPRO-MUT600S -



ESPECIFICAÇÕES TÉCNICAS:

O FEPRO-MUT600S indica também o horário (HH:MM) e a data (MÊS DIA) correntes, além de permitir a configuração de um alarme horário (despertador).

Resolução:

Temperatura: 0,1°C

Umidade: 1%UR

Exatidão:

Temperatura: ±1°C

Umidade: ±5%UR

Temperatura de operação: -10 a 50°C

Umidade de operação: 10 a 99%UR (sem condensação)

Alimentação: 1,5V (1pilha AAA)

Comprimento do cabo (sensor externo): 1,5 m

Dimensões (L x A x P): 98 x 106 x 23 mm

Peso: 140 g

RECURSOS PRINCIPAIS

- Registro de máximas (MAX) e mínimas (MIN)
- Seleção da unidade de medição °C / °F
- Seleção do formato de horário (12/24h)
- Relógio / alarme / calendário
- Indicação do nível de carga das pilhas
- Suporte para uso sobre a mesa e orifício para uso preso na parede

Acessórios Inclusos:

- 1 pilha AAA

MARCIO LARA
ASSUNCAO SERVICOS E
COMERCIO
LTDA:40665596000163

Assinado de forma digital por
MARCIO LARA ASSUNCAO
SERVICOS E COMERCIO
LTDA:40665596000163
Dados: 2023.09.05 12:36:06 -03'00'

Tibagi, 05 Setembro de 2023.

MARCIO LARA ASSUNÇÃO

CPF 018.361.609-09

RG 6.463.343-0



MEET ASSUNÇÃO
SEMPRE JUNTO COM VOCÊ

Marcio Lara Assunção Serviços e Comércio LTDA
Rua Almeida Taques, 776 - Centro
Tibagi - Pr. - CEP 84.300-000
Fone/Watts: 42 3275 3121 / 42 9 8801 6476
CNPJ: 40.665.596/0001-63 - Insc. Est.: 90.878.748-07



Mini Porta Pallet Paletes Até 4 Bandejas 250kg/nível 2m



Especificações Completas

- Estrutura em aço, conforme NBR 15524
- Cores: laranja e cinza
- Altura: 2m
- Largura: 1.2m
- Profundidade: 60cm
- Níveis: 3 (3 pares de longarinas)
- Transversinas: 3 transversinas por nível
- Capacidade de: 250kg por nível (par de longarina)
- Longarina regulável com sistema de encaixe
- Acompanha parafusos, sapatas, travessas horizontais e diagonais
- Pintura a pó eletrostática

Tibagi, 12 Setembro de 2023.

MARCIO LARA ASSUNCAO
SERVICOS E COMERCIO
LTDA:40665596000163

Assinado de forma digital por
MARCIO LARA ASSUNCAO SERVICOS
E COMERCIO LTDA:40665596000163
Dados: 2023.09.13 14:00:52 -03'00'

MARCIO LARA ASSUNÇÃO
CPF 018.361.609-09
RG 6.463.343-0



MEET ASSUNÇÃO
SEMPRE JUNTO COM VOCÊ

Marcio Lara Assunção Serviços e Comércio LTDA
Rua Almeida Taques, 776 - Centro
Tibagi - Pr. - CEP 84.300-000
Fone/Watts: 42 3275 3121 / 42 9 8801 6476
CNPJ: 40.665.596/0001-63 - Insc. Est: 90.878.748-07



Porta Pallet MPP250 Kit Inicial 2,00 x 1,20 x 0,60 750 kg Com 3 Níveis e Com Bandeja - Amapá



ESPECIFICAÇÕES TÉCNICAS:

ALTURA: 2,00m
LARGURA: 1,20m | 1,80m
PROFUNDIDADE: 0,60m
CAPACIDADE: 250kg por nível

Tibagi, 05 Setembro de 2023.

MARCIO LARA ASSUNCAO
SERVICOS E COMERCIO
LTDA:40665596000163

Assinado de forma digital por
MARCIO LARA ASSUNCAO
SERVICOS E COMERCIO
LTDA:40665596000163
Dados: 2023.09.05 13:15:32 -03'00'

MARCIO LARA ASSUNÇÃO
CPF 018.361.609-09
RG 6.463.343-0



MEET ASSUNÇÃO
SEMPRE JUNTO COM VOCÊ

Marcio Lara Assunção Serviços e Comércio LTDA
Rua Almeida Taques, 776 - Centro
Tibagi - Pr. - CEP 84.300-000
Fone/Watts: 42.3275.3121 / 42.9.8801.6476
CNPJ: 40.665.596/0001-63 - Insc. Est.: 90.878.748-07



Paleteira Manual Hidráulica com Roda Simples 550mm 2T Worker



ESPECIFICAÇÕES TÉCNICAS:

Características:

- Elevação máxima: 115 mm;
- Comprimento do garfo: 1150 mm;
- Altura total (cabo): 1160 mm;
- Altura mínima: 75 mm;
- Altura do solo até a base: 22 mm;
- Comprimento total: 1520 mm;
- Raio do giro: 1265 mm;
- Largura mínima do corredor: 1720 mm;
- Largura: 550 mm;
- Capacidade: 2 toneladas.

Tibagi, 05 Setembro de 2023.

MARCIO LARA
ASSUNCAO SERVICOS E
COMERCIO
LTDA:40665596000163

Assinado de forma digital por
MARCIO LARA ASSUNCAO
SERVICOS E COMERCIO
LTDA:40665596000163
Dados: 2023.09.05 12:40:54 -03'00'

MARCIO LARA ASSUNÇÃO

CPF 018.361.609-09

RG 6.463.343-0



MEET ASSUNÇÃO
SEMPRE JUNTO COM VOCÊ

Marcio Lara Assunção Serviços e Comércio LTDA
Rua Almeida Taques, 776 - Centro
Tibagi - Pr. - CEP 84.300-000
Fone/Watsts 42.3275.3121 / 42.9.8801.6476
CNPJ: 40.665.596/0001-63 - Insc. Est.: 90.878.748-07



Carrinho Plataforma de Madeira Worker



ESPECIFICAÇÕES TÉCNICAS:

Especificações:

- Produzido com estrutura e cantoneiras reforçadas;
- Pintura epóxi cinza;
- Plataforma em madeira Pinus;

Características Técnicas:

- Capacidade: 600Kg;
- Comprimento 1500mm;
- Largura: 800mm;
- Altura: 400mm;
- 4 Rodas RM 8A;
- Pneumáticas;
- Roda 3.25x8";
- Aro: aço;
- Diâmetro eixo: 1";
- Rolamento rolete.
- Comprimento cubo: 74mm.

Tibagi, 05 Setembro de 2023.

MARCIO LARA ASSUNÇÃO
SERVICOS E COMERCIO
LTDA:40665596000163

Assinado de forma digital por
MARCIO LARA ASSUNCAO
SERVICOS E COMERCIO
LTDA:40665596000163
Dados: 2023.09.05 12:45:49 -03'00'

MARCIO LARA ASSUNÇÃO
CPF 018.361.609-09
RG 6.463.343-0



MEET ASSUNÇÃO
SEMPRE JUNTO COM VOCÊ

Marcio Lara Assunção Serviços e Comércio LTDA
Rua Almeida Taques, 776 - Centro
Tibagi - Pr. - CEP 84.300-000
Fone/Watss: 42 3275 3121 / 42 9 8801 6476
CNPJ: 40.665.596/0001-63 - Insc. Est.: 90.878.748-07



Carrinho Plataforma de Madeira Worker



ESPECIFICAÇÕES TÉCNICAS:

Especificações:

Acessórios incluídos: Arnês, Carretel de náilon, Ferramentas

Marca: 63cc

Tempos do motor: 2

Cilindrada: 63 cc

Potência do motor: 3 hp

Capacidade do tanque de combustível: 650 mL

Código universal de produto: 7804278314172

Condição do item: Novo

Modelo: 630AT

MPN: 842NK-630AT

Capacidade do tanque de óleo:

Características do produto: Não voável

Peso: 7 kg



MEET ASSUNÇÃO
SEMPRE JUNTO COM VOCÊ

Marcio Lara Assunção Serviços e Comercio LTDA
Rua Almeida Taques, 776 - Centro
Tibagi - Pr. - CEP 84.300-000
Fone/Watts: 42.3275.3121 / 42.9.8801.6476
CNPJ: 40.665.596/0001-63 - Insc. Est.: 90.878.748-07

Veja mais em:

https://www.armazemautomotivo.com/produto/ro%C3%A7adeira-profissional-gasolina-nakasaki-63cc-3hp-comum_MLB1545655107



MARCIO LARA
ASSUNCAO SERVICOS E
COMERCIO
LTDA:40665596000163

Assinado de forma digital por
MARCIO LARA ASSUNCAO
SERVICOS E COMERCIO
LTDA:40665596000163
Dados: 2023.09.05 12:55:28
-03'00'

Tibagi, 05 Setembro de 2023.

MARCIO LARA ASSUNÇÃO
CPF 018.361.609-09
RG 6.463.343-0



MEET ASSUNÇÃO
SEMPRE JUNTO COM VOCÊ

Marcio Lara Assunção Serviços e Comercio LTDA
Rua Almeida Taques, 776 - Centro
Tibagi - Pr. - CEP 84.300-000
Fone/Watss 42 3275 3121 / 42 9 8801 6476
CNPJ: 40.665.596/0001-63 - Insc. Est.: 90.878.748-07



MANGUEIRA GÁS PLASBOHON



ESPECIFICAÇÕES TÉCNICAS:

Fio Nylon Aparador Quadrado 3,0mm 226m 2kg Kala.

Tibagi, 05 Setembro de 2023.

MARCIO LARA
ASSUNCAO SERVICOS
E COMERCIO
LTDA:40665596000163
3

Assinado de forma digital
por MARCIO LARA
ASSUNCAO SERVICOS E
COMERCIO
LTDA:40665596000163
Dados: 2023.09.05 13:57:12
03:00'

MARCIO LARA ASSUNÇÃO

CPF 018.361.609-09

RG 6.463.343-0



MEET ASSUNÇÃO
SEMPRE JUNTO COM VOCÊ

Marcio Lara Assunção Serviços e Comércio LTDA
Rua Almeida Taques, 776 - Centro
Tibagi - Pr. - CEP 84.300-000
Fone/Watts: 42 3275 3121 / 42 9 8801 6476
CNPJ: 40.665.596/0001-63 - Insc. Est: 90.878.748-07



Carrinho Plataforma de Madeira Worker

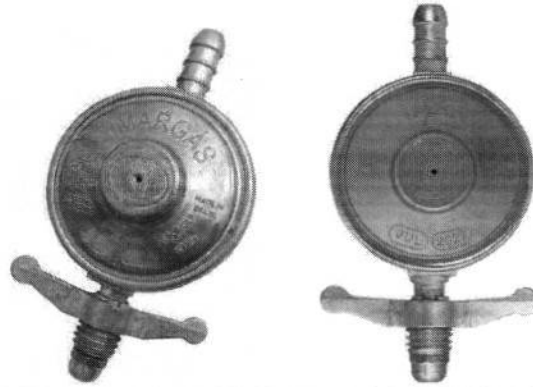

ESPECIFICAÇÕES TÉCNICAS:

Especificações:

para equipamento domésticos e outros com pressão de 2,8 Kpa (280mmca) vazão 2kg/h

Tibagi, 05 Setembro de 2023.

MARCIO LARA
ASSUNCAO SERVICOS E
COMERCIO
LTDA:40665596000163

Assinado de forma digital por
MARCIO LARA ASSUNCAO
SERVICOS E COMERCIO
LTDA:40665596000163
Dados: 2023.09.05 13:00:21 -03'00'

MARCIO LARA ASSUNÇÃO

CPF 018.361.609-09

RG 6.463.343-0



MEET ASSUNÇÃO
SEMPRE JUNTO COM VOCÊ

Marcio Lara Assunção Serviços e Comercio LTDA
Rua Almeida Taques, 776 - Centro
Tibagi - Pr. - CEP 84.300-000
Fone/Watts: 42.3275.3121 / 42.9.8801.6476
CNPJ: 40.665.596/0001-63 - Insc. Est.: 90.878.748-07



MANGUEIRA GÁS PLASBOHON

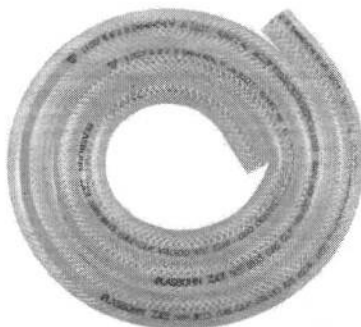

ESPECIFICAÇÕES TÉCNICAS:

Mangueira Normatizada para Gás – NBR 8613/99 – Plasbohn

INDICAÇÃO

Uso doméstico para GLP com regulador de pressão.

CARACTERÍSTICA

Malha de poliéster entre duas camadas de PVC flexível. Produzido no Brasil e com altíssima qualidade, certificado ISO 9001/2015. Produto totalmente reciclável, garantindo a sustentabilidade e o bem estar das próximas gerações.

Tibagi, 05 Setembro de 2023.

MARCIO LARA
ASSUNCAO SERVICOS
E COMERCIO
LTDA:40665596000163

Assinado de forma digital por
MARCIO LARA ASSUNCAO
SERVICOS E COMERCIO
LTDA:40665596000163
Dados: 2023.09.05 13:52:31
-03'00'

MARCIO LARA ASSUNÇÃO
CPF 018.361.609-09
RG 6.463.343-0



MEET ASSUNÇÃO
SEMPRE JUNTO COM VOCÊ

Marcio Lara Assunção Serviços e Comercio LTDA
Rua Almeida Taques, 776 - Centro
Tibagi - Pr. - CEP 84.300-000
Fone/Watts 42 3275 3121 / 42 9 8801 6476
CNPJ: 40.665.596/0001-63 - Insc. Est.: 90.878.748-07



JOGO FERRAMENTAS WORKER 110 P

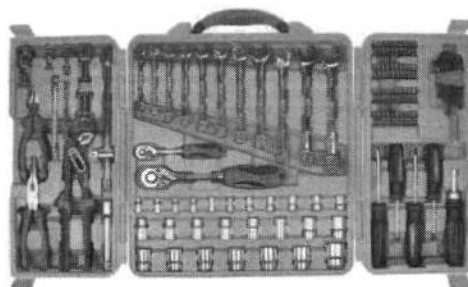
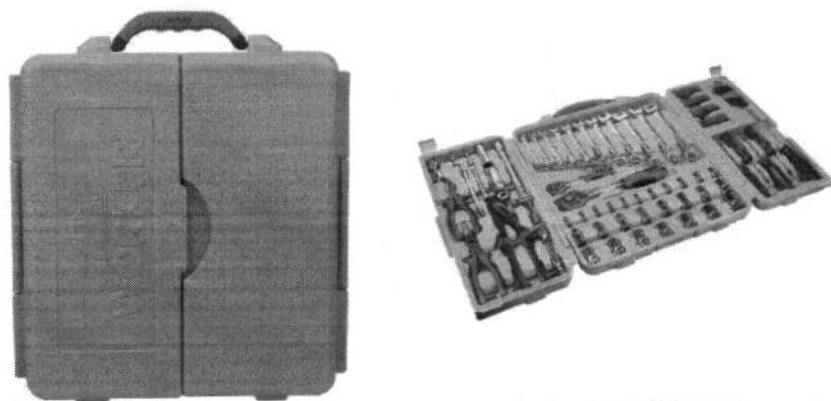

ESPECIFICAÇÕES TÉCNICAS:

Especificações:

- Bits/Pontas são fabricados em aço carbono especial;
- Acessórios e soquetes são produzidos em aço cromo vanádio, com acabamento cromado, exceto extensão flexível que o seu material é de aço carbono especial;
- Ideal para trabalhos de cortes e de apertos/desapertos.

Compõe o jogo:

- Chaves de Fenda:
 - 2 Chaves de fenda simples: 5,5mm x 75mm - 6,5mm x 100mm;
 - 2 Chaves de fenda philips: n°1x75mm - n°2x100mm;
- Hastes de cromo vanádio;
- Ponta fosfatizada e magnetizada;
- Cabo anatômico de polipropileno revestido em borracha termoplástica.
- Catraca Reversível:
 - 1 Cabo adaptador para bits/ponta com catraca reversível;
- Encaixe de 1/4" imantado;
- Cabo anatômico de polipropileno revestido com borracha termoplástica.



MEET ASSUNÇÃO
SEMPRE JUNTO COM VOCÊ

Marcio Lara Assunção Serviços e Comercio LTDA
Rua Almeida Taques, 776 - Centro
Tibagi - Pr. - CEP 84.300-000
Fone/Watts: 42.3275 3121 / 42.9.8801 6476
CNPJ: 40.665.596/0001-63 - Insc. Est.: 90.878.748-07

- Bits/Pontas:

1 Porta bits/ponta com: 2 adaptadores | 8 pontas philips | 2x n°0 - 2x n°2 - 2x n°3;

1 Porta bits/ponta com: 7 pontas torx: (T10 - T15 - T20 - T25 - T27 - T30 - T40 | 3 pontas pozi drive (PZ1 - PZ2 - PZ3);

1 Porta bits/ponta com: 3 pontas quadradas (S1 - S2 - S3) | 7 pontas fenda (2x3,5mm - 2x4mm - 1x5,5mm - 1x6,5mm - 1x8mm);

1 Porta bits/pontas com: 4 pontas tri-wing (1 - 2 - 3 - 4) | 6 pontas hexagonais: (2mm - 3mm - 4mm - 5mm - 6mm - 7mm);

- Soquetes e Acessórios com Encaixe:

1 Catraca reversível com 72 dentes - Com cabo anatômico de polipropileno revestido com borracha termoplástica;

1 Cabo T 10" e extensão (2 peças em 1);

1 Extensão 5";

2 Soquetes sextavados de vela (16 e 21mm);

1 Junta universal;

15 Soquetes sextavados: (10mm - 11mm - 12mm - 13mm - 14mm - 15mm - 17mm - 18mm - 19mm - 20mm - 21mm - 22mm - 23mm - 24mm - 27mm).

- Soquetes e Acessórios com Encaixe 1/4":

1 Catraca reversível com 72 dentes - Com cabo anatômico de polipropileno revestido com borracha termoplástica;

1 Extensão flexível 6";

2 Extensões 2" e 4";

1 Junta universal;

11 Soquetes sextavados: (4mm - 5mm - 6mm - 7mm - 8mm - 9mm - 10mm - 11mm - 12mm - 13mm - 14mm).

- Chaves combinadas:

11 Chaves combinadas: (8mm - 9mm - 10mm - 11mm - 12mm - 13mm - 14mm - 15mm - 17mm - 18mm - 19mm) em Aço Cromo Vanádio e acabamento cromado.

- Alicates:

1 Alicate bomba d'água 10" em cromo vanádio, acabamento fosfatizado e com cabo de polipropileno antideslizante;

1 Alicate meia cana 8" em cromo vanádio com cabo de polipropileno antideslizante;

1 Alicate de corte diagonal 6" em cromo vanádio com cabo de polipropileno antideslizante.

- Chaves Hexagonais:

8 Chaves hexagonais: (1,5mm - 2mm - 2,5mm - 3mm - 4mm - 5mm - 5,5mm - 6mm) em aço cromo vanádio com acabamento fosfatizado.

1 Porta chaves hexagonais.

- 1 Maleta plástica resistente.

MARCIO LARA
ASSUNCAO SERVICOS E
COMERCIO
LTDA:40665596000163

Assinado de forma digital por
MARCIO LARA ASSUNCAO
SERVICOS E COMERCIO
LTDA:40665596000163
Dados: 2023.09.05 13:46:19
-03'00"

Tibagi, 05 Setembro de 2023.



MEET ASSUNÇÃO
SEMPRE JUNTO COM VOCÊ

Marcio Lara Assunção Serviços e Comercio LTDA
Rua Almeida Taques, 776 - Centro
Tibagi - Pr. - CEP 84.300-000
Fone/Watts: 42 3275 3121 / 42 9 8801 6476
CNPJ: 40.665.596/0001-63 - Insc. Est.: 90.878.748-07



MARCIO LARA ASSUNÇÃO
CPF 018.361.609-09
RG 6.463.343-0

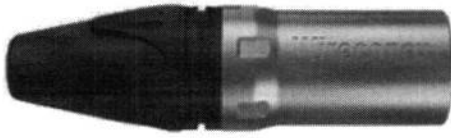

Plug Wireconex Xlr Macho Painei 3
Polos Wc 1033

XLR WC 1013

Conector Linha XLR Macho 3
Polos



CABOS PARA MICROFONE

Cabo para ligação de microfones bidirecionais e ou desbalanceados para longa distância.

1. **CONDUTOR:** Condutores em cobre ou OFHC.
2. **SOLAÇÃO:** Isolado em termoplástico resistente a alta temperatura e baixa atenuação durante o tempo.
3. **BINDAGEM:** Dupla blindagem em malha de cobre estanhado OFHC + tira de proteção alumínio.
4. **COBERTURA:** Cobertura em PVC emborrachado.
5. **GRADUAÇÃO:** Graduação digital da atenuação na abertura externa, facilitando o controle de volume.

↓ Especificações Técnicas

Código	Descrição
MC401	Cabo p/ microfone 2x3,00mm ² Dupla Blindagem Cabo Preto
MC402	Cabo p/ microfone 2x3,00mm ² Dupla Blindagem Cabo Branco
MC403	Cabo p/ microfone 2x4,00mm ² Dupla Blindagem Cabo Preto
MC404	Cabo p/ microfone 2x4,00mm ² Dupla Blindagem Cabo Branco

Conheça outras linhas:

- Multimídia
- Cabos DMS
- Cabo Paralelo
- Cabo Philips
- Instrumentação
- Cabo AudioLink
- Cabo Serial - AL
- Cabo P/ Acústica

SOLICITE UM ORÇAMENTO

(11) 5643-0000

07943-2534

contato@datalink.com.br

www.datalink.com.br

Cabo para microfone: Como escolher o cabo ideal?

Seja para um cantor profissional, músico ou simplesmente para quem canta e apenas um hobby, é de suma importância escolher um cabo para microfone que seja adequado com suas necessidades em cada situação.

A seleção do Datalink Brasil tem para você tudo o que você precisa sobre todos os cabos para microfone disponíveis hoje no mercado. Neste artigo, vamos explicar todos os detalhes de um cabo e as condições ideais de uso para cada modelo.

Primeiro, o mais importante

- Os cabos para microfone são do tipo XLR, podendo ter pontecamentos macho e fêmea ou ainda uma das pontas P100P.
- Os cabos XLR são unidirecionais, portanto unidirecionais e cabos de diferentes marcas podem ser usados juntos.
- Tipo de blindagem, condutores, espessura do cabo e extensão do cabo são características importantes a serem analisadas antes da compra de um cabo para microfone.

O que são os cabos XLR?

Os cabos XLR possuem de 3 a 7 pares metálicos, podendo conter ou não terra. Existem no sentido fêmea e macho.

O uso ideal é bastante comum para microfone e P100P. O principal tipo de conexão XLR é o com três pins.

Os cabos XLR são balanceados, o que significa que são desigualmente a mesma distância da fonte emissora do sinal, isto acontece graças ao sistema de três fios. Nesse caso, a paragem fica dividida da seguinte maneira: neutro (ground), positivo (hot) e positivo inverso (cold).

Os cabos XLR também são conhecidos como Datanet. A nomenclatura se dá por conta do nome do seu inventor, James H. Datanet.

O mesmo cabo para microfone serve para uso externo e uso em estúdio?

A maioria dos cabos XLR são flexíveis com 2 metros base, podendo ser usados para microfones e instrumentos.

Mas a pergunta aqui é se o uso externo tem vantagens, por exemplo, se o uso externo podem ser feitos com o mesmo cabo. A resposta é sim. Porém, há ressalvas. Como o que sempre exige mais manutenção, seria interessante buscar cabos com blindagem melhor. Mas, com cuidado, você pode usar o mesmo cabo para todos as situações.

A grossura do cabo para microfone faz diferença?

A espessura do cabo é um fator importante e pode fazer diferença na hora da transmissão do sinal de microfone.

É o método através da escala americana de bitolas de fios, ou American Wire Gauge (AWG), uma escala estadunidense que determina o tamanho da bitola do fio elétrico.

Em cabos para microfone, como XLR, as medidas variam de 20 (0,8128 mm²) até 28 (0,3207 mm²), sendo 28 o mais fino.

Os cabos mais grossos oferecem mais capacidade para um som melhor. Conseqüentemente, em estúdios, são menos utilizados.

Para apresentações ao vivo, por exemplo, se você optar por cabos mais finos, já que a grossura menor torna os cabos mais flexíveis. Também é uma questão de preferência.

Qual é o melhor tipo de blindagem em cabo para microfone?

A blindagem dos cabos para microfone é bastante importante, pois é ela que protege seu sinal de qualquer interferência.

Os pins do final de cabo XLR macho precisa de um revestimento bom, já que ele será conectado e desconectado diversas vezes.

Os principais materiais com que são feitos as blindagens são laminado de alumínio, cobre estanhado e cobre em espiral.

A blindagem de laminado de folha de alumínio é o material mais barato de blindagem. É o mais fácil que se desmancha e não possui muita flexibilidade, portanto não é recomendado para uso em locais externos de muita movimentação, como em shows.

O cobre estanhado é bastante flexível.

O cobre estanhado no cabo trançado de cobre é bastante flexível, conta com proteção contra oxidação e tem baixa condutividade.

Recomendado para uso em frequências médias baixas e em estúdio.

Cabos de cobre estanhado são bastante volumosos, o que pode ser um problema se você se usar em um estúdio no local pequeno e também trabalhar com instrumentos menores.

Já a blindagem em cobre em espiral é recomendada para uso externo (ao vivo) por ser bastante flexível, ainda mais do que os outros dois modelos citados anteriormente.

Entretanto, esse tipo de cabo tem maiores chances de qualquer, portanto recomenda-se cuidado na hora de escolhê-lo para não danificar os fios por dentro.

Referência Bibliográfica:

www.informatica.com.br/datalink/empresaria/

Escrito por:

Surégio Thomas

Jornalista

Saiba também sobre:

CABOS PARA CASA HI-FI/AUTÊNTICA: Cabos para casa autêntica são indicados para fazer os investimentos de Alto-Fidelidade. Cabos Addition e equipamentos de Audio Professional.

CABOS DMS: Tem como aplicação linear o sinal digital de 150 Ohms utilizado nos Monitores.

RECEPTORES: Os multibanda são muito utilizados para recepção de perfis de áudio, possuem mesas e microfone e são de bastante em estúdios, casa de shows, PAs, booms, Tr e grups e por ser alta fidelidade pode ser usado em salões de recepções.

CABOS P100P: Esse cabo é versátil, muito utilizado em ligações de áudio entre os equipamentos de sala e recepção de perfis de áudio. Por ser blindagem 100% é muito utilizado para de rede óptica com melhor desempenho.

CABOS P100P + PC: Utilizado nos casos de áudio amplificadores, amplificadores e cabos P/ PA, etc.

CABOS P100P INSTRUMENTAL: Cabos de alta performance indicados para uso com uma grande variedade de instrumentos musicais, Guitarras, Bateria, Teclados, etc.

CABOS PARALELOS: Os cabos paralelos são utilizados para um geral tais como: recepções de Alto-fidelidade, equipamentos de áudio, iluminação, sistemas de som, fontes e ligações polarizadas ou entrelaçadas para aparelhos eletrônicos de pequeno porte.





Consulta de Impedidos de Licitar

CNPJ: 40665596000163

NENHUM ITEM ENCONTRADO!



TRIBUNAL DE CONTAS DA UNIÃO



Consulta Consolidada de Pessoa Jurídica

Este relatório tem por objetivo apresentar os resultados consolidados de consultas eletrônicas realizadas diretamente nos bancos de dados dos respectivos cadastros. A responsabilidade pela veracidade do resultado da consulta é do Órgão gestor de cada cadastro consultado. A informação relativa à razão social da Pessoa Jurídica é extraída do Cadastro Nacional da Pessoa Jurídica, mantido pela Receita Federal do Brasil.

Consulta realizada em: 05/09/2023 16:08:19

Informações da Pessoa Jurídica:

Razão Social: **MARCIO LARA ASSUNCAO SERVICOS E COMERCIO LTDA**
CNPJ: **40.665.596/0001-63**

Resultados da Consulta Eletrônica:

Órgão Gestor: **TCU**
Cadastro: **Licitantes Inidôneos**
Resultado da consulta: **Nada Consta**

Para acessar a certidão original no portal do órgão gestor, clique [AQUI](#).

Órgão Gestor: **CNJ**
Cadastro: **CNIA - Cadastro Nacional de Condenações Cíveis por Ato de Improbidade Administrativa e Inelegibilidade**
Resultado da consulta: **Nada Consta**

Para acessar a certidão original no portal do órgão gestor, clique [AQUI](#).

Órgão Gestor: **Portal da Transparência**
Cadastro: **Cadastro Nacional de Empresas Inidôneas e Suspensas**
Resultado da consulta: **Nada Consta**

Para acessar a certidão original no portal do órgão gestor, clique [AQUI](#).

Órgão Gestor: **Portal da Transparência**
Cadastro: **CNEP - Cadastro Nacional de Empresas Punidas**
Resultado da consulta: **Nada Consta**

Para acessar a certidão original no portal do órgão gestor, clique [AQUI](#).

Obs: A consulta consolidada de pessoa jurídica visa atender aos princípios de simplificação e racionalização de serviços públicos digitais. Fundamento legal: Lei nº 12.965, de 23 de abril de 2014, Lei nº 13.460, de 26 de junho de 2017, Lei nº 13.726, de 8 de outubro de 2018, Decreto nº 8.638 de 15, de janeiro de 2016.

RB DISTRIBUIDORA E COMÉRCIO ATACADISTA DE MERCADORIAS EM GERAL LTDA

CNPJ nº 39.782.004/0001-04 – I.E 583.015.361.117



PREGÃO ELETRÔNICO Nº 78/2023 PROPOSTA COMERCIAL

Apresentamos nossa proposta para fornecimento do objeto da presente licitação Pregão, na Forma Eletrônica Nº 78/2023 acatando todas as estipulações consignadas no respectivo Edital e seus anexos.

IDENTIFICAÇÃO DO CONCORRENTE:

NOME DA EMPRESA: RB DISTRIBUIDORA E COMÉRCIO ATACADISTA DE MERCADORIAS EM GERAL LTDA

CNPJ: 39.782.004/0001-04 **INSCRIÇÃO ESTADUAL:** 583.015.361.117

ENDEREÇO: Oliveira Ramos nº 725, Bom Jesus, Riverus/SP **TELEFONE:** (15) 3571-1356

REPRESENTANTE: Domingos Sávio de Oliveira Junior **CARGO:** Sócio Proprietário

CARTEIRA DE IDENTIDADE: 40.857.121-4 **CPF nº** 230.176.768-03

BANCO: Cooperativa Sicredi **AGÊNCIA:** 0753 **Nº DA CONTA BANCÁRIA:** 58174-7

ITEM	QUANTIDADE	UNIDADE DE MEDIDA	ESPECIFICAÇÃO	VALOR UNITÁRIO	TOTAL DO ITEM	MARCA
3	3	UNIDADE	FRITADEIRA ELETRICA AIR FRY 1500w de potência, capacidade de 4 litros, dimensões 33x29,7cm e profundidade 37,7 cm. Controle de temperatura, em aço inox e polipropileno, 110v, método de controle: toque	R\$ 390,00	R\$ 1.170,00	BRITANIA
5	50	UNIDADE	VENTILADOR OSCILANTE DE COLUNA DIÂMETRO DE 50 CM Potencia de 135 watts, possui regulagem de altura e regulagem de ângulo. Motor turbo com alta performance. Gera menos ruído. Hélice 6 Pás. Três velocidades. Ajuste de Altura Min. 115cm Max. 130cm.	R\$ 227,34	R\$ 11.367,00	VENTISOL
6	4	UNIDADE	FORNO DE MICROONDAS 23 lts Eficiência energética A, Potência (w) 1100w, Cor Branco, Voltagem 110v. Diâmetro do prato de 27 cm. Dimensões aproximadas do produto - Largura: 46,1cm Altura: 29cm Profundidade: 35,2cm	R\$ 718,00	R\$ 2.872,00	ELECTROLUX
11	25	UNIDADE	AQUECEDOR HALÓGENO Cor: Preto. Voltagem: 127v. Potência Máxima: 1200w. Potência Média: 800w Potência Mínima: 400w. Com base reforçada, grade de segurança e dispositivo contra quedas. Três lâmpadas halógenas: Com três níveis de aquecimento. Fácil transporte: Com alça para transporte. Garantia: 1 ano	R\$ 200,00	R\$ 5.000,00	VENTISOL
27	1	UNIDADE	MESA DE REUNIÃO RETANGULAR C/ TAMPO EM MADEIRA AGLOMERADA 25mm revestida em laminado melânico em uma das cores branca/cinza/bege, c/ bordas em PVC. Superfícies lisas, duradoras e de fácil limpeza e desinfecção. Pannel frontal em madeira aglomerada. Medida aproximada: 200 x 90 cm. Acabamentos arredondados. Garantia de 1 (um) ano. ABNT.	R\$ 676,91	R\$ 676,91	REGIANI MOVEIS

RB DISTRIBUIDORA E COMÉRCIO ATACADISTA DE MERCADORIAS EM GERAL LTDA

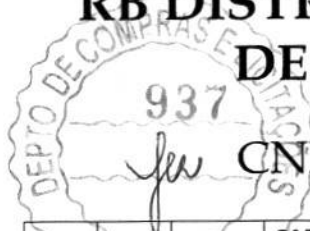

CNPJ nº 39.782.004/0001-04 – I.E 583.015.361.117

66	UNIDA DE	CADEIRA DIRETOR PÉ PALITO COM BRAÇOS TECIDO PRETO Assento e encosto: madeira compensada. Assento e encosto: espuma injetada com densidade média de 55kg/m ³ . Revestimento do assento e encosto: em tecido polipropileno preto Braços fixo em polipropileno. Base: Confeccionado em tubo de aço de 7/8 Medidas Assento: 49 cm largura x 48 cm profundidade x 70 espessura Medidas Encosto: 46 cm largura x 48 cm altura x 70 espessura Altura do Assento até o chão: 45 cm Altura do braço até chão: 68 cm Altura total até o chão: 91 cm Dimensões aproximadas do produto montado: 53 cm largura x 63 cm profundidade 91 cm altura Conteúdo da embalagem: 1 cadeira. Dimensões aproximadas da embalagem: 65 cm largura x 65 cm profundidade x 70 cm altura Peso líquido aproximado do produto: 10 kg Peso recomendado: até 120 kg	R\$ 395,30	R\$ 2.371,80	REGIAMI MOVEIS
VALOR GLOBAL = R\$ 23.457,71					

Deverá ser cotado, preço unitário e total por item, de acordo com o ANEXO I do Edital.

OBSERVAÇÕES:

Valores para a proposta corrigida deverão obedecer somente o limite de duas casas decimais.

PROPOSTA: R\$ 23.457,71 (vinte e três mil, quatrocentos e cinquenta e sete reais e setenta e um centavos)

CONDIÇÕES GERAIS

A proponente declara conhecer os termos do instrumento convocatório que rege a presente licitação.

PRAZO DE GARANTIA

A garantia deverá ser da seguinte forma: Para todos os **Itens** de no mínimo 30 dias, a contar do recebimento definitivo do objeto pela Contratante.

LOCAL E PRAZO DE ENTREGA

De acordo com o especificado no ANEXO I, deste Edital.

Obs.: No preço cotado já estão incluídas eventuais vantagens e/ou abatimentos, impostos, taxas e encargos sociais, obrigações trabalhistas, previdenciárias, fiscais e comerciais, assim como despesas com transportes e deslocamentos e outras quaisquer que incidam sobre a contratação.

VALIDADE DA PROPOSTA COMERCIAL

De no mínimo, 60 (sessenta) dias contados a partir da data da sessão pública do Pregão

RB DISTRIBUIDORA E
COMERCIO ATACADISTA
DE
MERCADO:397820040001
04

Assinado de forma digital por Riversul, 21 de Setembro de 2023.
RB DISTRIBUIDORA E
COMERCIO ATACADISTA DE
MERCADO:39782004000104
Dados: 2023.09.21 14:38:02
-03'00'

RB DISTRIBUIDORA E COMÉRCIO ATACADISTA DE MERCADORIAS EM GERAL LTDA
Domingos Sávio de Oliveira Junior
Sócio Proprietário
RG nº 40.857.121-4 / CPF nº 230.176.768-03

RB DISTRIBUIDORA E COMÉRCIO ATACADISTA DE MERCADORIAS EM GERAL LTDA

CNPJ nº 39.782.004/0001-04 – I.E 583.015.361.117

DECLARAÇÃO DE RESPONSABILIDADE
PREFEITURA MUNICIPAL DE JAGUARIAÍVA
PREGÃO ELETRÔNICO Nº 78/2023
(Processo Administrativo nº 159/2023)



A empresa RB DISTRIBUIDORA E COMÉRCIO ATACADISTA DE MERCADORIAS EM GERAL LTDA, inscrita no CNPJ nº 39.782.004/0001-04, sediada à Rua Oliveira Ramos nº 725, Bom Jesus-Riversul/SP, por intermédio de seu responsável legal/Procurador, sr. Domingos Sávio de Oliveira Junior, portador da carteira de identidade nº 40.857.121-4 e do CPF nº 230.176.768-03, no uso de suas atribuições legais, vem DECLARAR, sob as penas da Lei, na qualidade de participante da licitação na modalidade de Pregão Eletrônico 78/2023, instaurado por esta Prefeitura Municipal, para fins do disposto no inciso §1º do artigo 63 da Lei nº 14.133/2021, de que sua proposta econômica compreende a integralidade dos custos para atendimento dos Direitos Trabalhistas assegurados na Constituição Federal, nas leis trabalhistas, nas normas infralegais, nas convenções coletivas de trabalho e nos termos de ajustamento de conduta vigentes na data de entrega das propostas.

RB DISTRIBUIDORA E
COMERCIO
ATACADISTA DE
MERCADO:3978200400
0104

Assinado de forma digital
por RB DISTRIBUIDORA E
COMERCIO ATACADISTA DE
MERCADO:39782004000104
Dados: 2023.09.04 17:32:12
-03'00'

Riversul, 04 de Setembro de 2023.

RB DISTRIBUIDORA E COMÉRCIO ATACADISTA DE MERCADORIAS EM GERAL LTDA
Domingos Sávio de Oliveira Junior
Sócio Proprietário
RG nº 40.857.121-4 / CPF nº 230.176.768-03

RB DISTRIBUIDORA E COMÉRCIO ATACADISTA DE MERCADORIAS EM GERAL LTDA

CNPJ nº 39.782.004/0001-04 – I.E 583.015.361.117

PREFEITURA MUNICIPAL DE JAGUARIAÍVA

PREGÃO ELETRÔNICO Nº 78/2023

(Processo Administrativo nº 159/2023)



DECLARAÇÃO CONJUNTA:

1. Declara, **o conhecimento de todos os termos da licitação**, bem como tomou conhecimento de todas as especificações concernentes ao objeto da licitação, declarando ainda que **cumpre todos os requisitos exigidos**.
2. Declara, que **cumpre com as exigências de reserva de cargos para pessoa com deficiência e para reabilitado da Previdência Social**, previstas em lei e em outras normas específicas, nos termos do art. 63, IV, da Lei nº 14.133/21.
3. Declara, que recebeu os documentos relacionados no edital e **tomou conhecimento de todas as informações necessárias**, inclusive, das condições locais, para o fiel cumprimento das obrigações deste certame de licitação.
4. Declara, ainda, para fins do disposto no inciso XXXIII do art. 7º da Constituição Federal, que **não empregamos menores de dezoito anos em trabalho noturno, perigoso ou insalubre e nem menores de dezesseis anos, em qualquer trabalho**, salvo na condição de aprendiz, a partir dos quatorze anos de idade, em atenção Lei nº 9.854/99.
5. Declara, para os devidos fins de direito, na qualidade de Proponente dos procedimentos licitatórios, instaurados por este Município, que o responsável legal da empresa é o Sr. Domingos Sávio de Oliveira Junior, Portador do RG sob nº 40.857.121-4, CPF nº 230.176.768-03, cuja função/cargo é sócio proprietário, **responsável pela assinatura da Ata de Registro de Preços/contrato**.
6. Declaramos, para os devidos fins que em caso de qualquer comunicação futura referente a este processo licitatório, bem como em caso de eventual contratação, **concordo que a Ata de Registro de Preços/Contrato** seja encaminhado para o seguinte endereço:
E-mail: licitarb31@gmail.com
Telefone: (15)99720-5375

RB DISTRIBUIDORA E
COMERCIO ATACADISTA
DE
MERCADO:3978200400010
4

Assinado de forma digital por
RB DISTRIBUIDORA E
COMERCIO ATACADISTA DE
MERCADO:39782004000104
Dados: 2023.09.04 17:32:43
-03'00'

Riversul, 04 de Setembro de 2023.

RB DISTRIBUIDORA E COMÉRCIO ATACADISTA DE MERCADORIAS EM GERAL LTDA

Domingos Sávio de Oliveira Junior

Sócio Proprietário

RG nº 40.857.121-4 / CPF nº 230.176.768-03

RB DISTRIBUIDORA E COMÉRCIO ATACADISTA DE MERCADORIAS EM GERAL LTDA

CNPJ nº 39.782.004/0001-04 – I.E 583.015.361.117

PREFEITURA MUNICIPAL DE JAGUARIAÍVA
PREGÃO ELETRÔNICO Nº 78/2023
(Processo Administrativo nº 159/2023)



DECLARAÇÃO

Declaração de Enquadramento em Regime de Tributação de Micro Empresa ou Empresa de Pequeno Porte

RB DISTRIBUIDORA E COMÉRCIO ATACADISTA DE MERCADORIAS EM GERAL LTDA, CNPJ/MF nº 39.782.004/0001-04, sediada na rua Oliveira Ramos nº 725, Bom Jesus – Riverusl/SP. DECLARO(AMOS) para todos os fins de direito, especificamente para participação de licitação na modalidade de Pregão , que **estou (amos) sob o regime de ME/EPP , para efeito do disposto na LC 123/2006.**

Riversul, 04 de Setembro de 2023.

RB DISTRIBUIDORA E
COMERCIO ATACADISTA
DE
MERCADO:397820040001
04

Assinado de forma digital por
RB DISTRIBUIDORA E
COMERCIO ATACADISTA DE
MERCADO:39782004000104
Dados: 2023.09.04 17:35:09
-03'00'

RB DISTRIBUIDORA E COMÉRCIO ATACADISTA DE MERCADORIAS EM GERAL LTDA
Domingos Sávio de Oliveira Junior
Sócio Proprietário
RG nº 40.857.121-4 / CPF nº 230.176.768-03



RB DISTRIBUIDORA E COMERCIO ATACADISTA DE MERCADORIAS EM GERAL LTDA

CONTRATO SOCIAL CONSTITUIÇÃO DE SOCIEDADE EMPRESÁRIA LIMITADA

Pelo presente instrumento, e na melhor forma de direito, os abaixo assinados:

DOMINGOS SAVIO DE OLIVEIRA JUNIOR, brasileiro, casado sob o regime comunhão parcial de bens, natural de Itararé/SP, nascido em 01/12/1987, portador da Cédula de Identidade RG nº 40.857.121-4, expedido em 02/06/2003 por SSP/SP, e do CPF nº 230.176.768-03, residente e domiciliado na Rua Januário Salustiano Rabelo nº 82, bairro Bom Jesus, na cidade de Riversul, CEP nº 18.470-000, Estado de São Paulo.

ISMENIO RODRIGUES NETO, brasileiro, casado sob regime comunhão universal de bens, natural de Itararé/SP, nascido em 22/03/1978, portador da Cédula de Identidade RG nº 24.703.393-5, expedido em 13/04/1999 por SSP/SP, e do CPF nº 270.638.218-06, residente e domiciliado na Rua Oliveira Ramos nº 654, bairro Centro, na cidade de Riversul, CEP 18.470-000, Estado de São Paulo.

Têm entre si, justos e contratados a Constituição de uma SOCIEDADE EMPRESÁRIA do tipo Limitada, que regerá pelas cláusulas e condições seguintes, e em conformidade com as disposições do Novo Código Civil, Lei 10.406, de 10 de janeiro de 2002, e supletivamente pela Lei n. 6.404/76, a seguir:

CLAUSULA PRIMEIRA - Da Denominação social e sede

1.1. A sociedade girará sob o nome empresarial de RB DISTRIBUIDORA E COMERCIO ATACADISTA DE MERCADORIAS EM GERAL LTDA, terá sede na Rua Oliveira Ramos, nº 725, bairro Bom Jesus, na cidade de Riversul, CEP nº 18.470-000, Estado de São Paulo.

CLAUSULA SEGUNDA - Filiais e outras dependências

2.1. A sociedade poderá, a qualquer tempo, abrir filiais ou outras dependências em qualquer ponto do território nacional, por deliberação dos sócios, sempre obedecendo às disposições legais vigentes.

CLAUSULA TERCEIRA - Objeto social

3.1. O objeto da sociedade será o ramo de: *“Comércio atacadista de produtos de higiene, limpeza e conservação domiciliar. Comércio atacadista de mercadorias em geral, com predominância de produtos alimentícios. Comércio atacadista de produtos de higiene pessoal. Comércio atacadista de roupas e acessórios para uso profissional e de segurança do trabalho. Comércio atacadista de máquinas, aparelhos e equipamentos para uso odontológico médico hospitalar, partes e peças. Comércio varejista de mercadorias em geral, com predominância de produtos alimentícios - supermercados. Comércio varejista de doces, balas, bombons e semelhantes. Comércio varejista de bebidas. Comércio varejista de equipamentos e suprimentos de informática. Comércio varejista de artigos de colchoaria e*

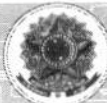



RB DISTRIBUIDORA E COMÉRCIO ATACADISTA DE MERCADORIAS EM GERAL LTDA

iluminação. Comércio varejista de artigos de iluminação. Comércio varejista de moveis. Comércio varejista de artigos de armarinho e tecidos. Comércio varejista de artigos de cama, mesa e banho. Comércio varejista de artigos de papelaria. Comércio varejista de brinquedos, artigos recreativos e esportivos. Comércio varejista de bicicletas e triciclos, peças e acessórios. Comércio varejista de cosméticos, produtos de perfumaria e de higiene pessoal. Existem outras atividades".

3.2. Os sócios DECLARAM expressamente que explora atividade empresarial organizada, sendo, portanto uma empresa de natureza empresária, nos termos do artigo 966, caput e parágrafo único e artigo 982 do código civil.

CLAUSULA QUARTA - Início de atividades e prazo de duração

4.1. A Sociedade iniciará suas atividades em 10/11/2020, sendo o prazo de duração por tempo indeterminado.

CLAUSULA QUINTA - Do capital social

5.1. O Capital Social é de R\$ 50.000,00 (cinquenta mil reais), dividido em 50.000 (cinquenta mil) quotas no valor de R\$ 1,00 (um real) cada uma, totalmente subscritas pelos sócios integrantes da sociedade, e integralizado na forma abaixo.

5.2. O Capital Social é integralizado pelos sócios neste ato, e em moeda corrente do país.

5.3. O Capital Social, fica desta forma, assim distribuído entre os sócios:

QUOTISTA	%	QTDE. QUOTAS	VALOR R\$
DOMINGOS SAVIO DE OLIVEIRA JUNIOR	50,00	25.000	25.000,00
ISMENIO RODRIGUES NETO	50,00	25.000	25.000,00
TOTAL	100,00	50.000	50.000,00

5.4. A responsabilidade de cada sócio é restrito à sua participação no Capital Social da sociedade, mas todos respondem, solidariamente pela integralização do Capital Social, nos termos do artigo 1.052 da Lei 10.406/2002.

CLAUSULA SEXTA - Da administração

6.1. A administração dos negócios da sociedade será exercida por todos os sócios, em conjunto ou isoladamente, que representarão a sociedade ativa e passivamente, judicial e extrajudicialmente.

6.2. Os sócios não poderão, em qualquer circunstância, praticar atos de liberalidade em nome da sociedade, tais como a prestação de garantias de favor e outros atos estranhos ou prejudiciais aos objetivos e



RB DISTRIBUIDORA E COMERCIO ATACADISTA DE MERCADORIAS EM GERAL LTDA



negócios sociais, configurando-se justa causa para efeito de exclusão do sócio nos termos do art. 1.085 do Código Civil brasileiro.

6.3. Responderão por perdas e danos perante a Sociedade o Administrador que realizar operações, sabendo ou devendo saber que estava agindo em desacordo com a maioria, ou que usou de seu poder para realizar.

6.4. O Administrador será obrigado a prestar aos sócios quotistas, contas justificadas de sua administração, apresentando-lhes o inventário, anualmente, bem como o balanço patrimonial e o de resultado econômico.

6.5. As procurações outorgadas pela sociedade devem ser assinadas pelo sócio administrador e, além de mencionarem expressamente os poderes conferidos, deverão, com exceção daqueles para fins judiciais, conter um período de validade limitado.

6.6. A alienação ou oneração de bens imóveis somente poderá efetivar-se mediante a aprovação de todos os sócios, representando a totalidade do Capital social.

6.7. São expressamente vedados, sendo nulos e inoperantes com relação à sociedade, os atos de qualquer um dos sócios, procurador ou funcionário que a envolva em obrigações relativas a negócios ou operações estranhas ao objetivo social, tais como: fiança, avais, endossos ou quaisquer outras garantias em favor de terceiros, exceto quando previamente aprovado pelos sócios, representando a totalidade do Capital Social.

CLAUSULA SÉTIMA - Do pró - labore

7.1. O Pro - labore dos administradores serão ficados de comum acordo entre as partes, observadas as disposições regulamentares pertinentes.

CLAUSULA OITAVA - Da oneração, cessão e transferência de quotas

8.1. As quotas sociais são indivisíveis relativamente à sociedade e somente poderão ser oneradas, cedidas ou de qualquer forma transferidas a outros sócios e/ou terceiros, mediante prévio conhecimento e consentimento de todos os sócios.

CLAUSULA NONA - Do exercício social, balanço geral e destinação dos lucros

9.1. O exercício social terá início em 1º de janeiro e encerrar-se-á em 31 de dezembro de cada ano. Ao fim de cada exercício, serão levantados Balanço Patrimonial, Balanço de Resultados Econômicos e serão preparadas as demais demonstrações financeiras a ele correspondentes.

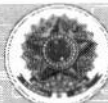



RB DISTRIBUIDORA E COMERCIO ATACADISTA DE MERCADORIAS EM GERAL LTDA

9.2. Os lucros líquidos apurados, por decisão dos sócios representando a maioria do capital social, poderão ser:

- a) Distribuídos aos sócios na proporção das respectivas participações no capital social, ou ainda,
- b) Retidos, total ou parcialmente, em conta de lucros em suspenso ou de reservas, ou capitalizados.

9.3. Os sócios participam no lucro e nas perdas, na mesma proporção de suas quotas.

CLAUSULA DÉCIMA - Do falecimento ou incapacidade superveniente

10.1. No caso de falecimento ou incapacidade superveniente de quaisquer dos sócios será realizado em 30 (trinta) dias da ocorrência, um balanço especial. Convindo ao(s) sócio(s) remanescente(s) e concordando o(s) herdeiros, será lavrado termo de alteração contratual com a inclusão deste(s).

10.2. Caso não venha(m) o(s) herdeiros(s) a integrar a sociedade, este(s) receberá(ão) seus haveres em moeda corrente, apurados até a data do impedimento ou falecimento, em 10 (dez) prestações mensais e sucessivas, corrigidas monetariamente pelo IGP-M (FGV), ou outro índice que o venha substituir, vencendo-se a primeira parcela após 30 (trinta) dias da data do balanço especial.

10.3. Em permanecendo apenas um sócio, este terá o prazo de 180 (cento e oitenta) dias para recompor a pluralidade social, com o que, não recomposta, continuará o mesmo com todo o ativo e passivo na forma de firma individual ou extinta.

CLAUSULA DÉCIMA-PRIMEIRA - Deliberação Social

11.1. As deliberações sociais serão tomadas sempre por reunião dos sócios, a serem convocadas previamente, no prazo mínimo de 3 (três) dias úteis;

11.2. As convocações das reuniões dos sócios se fará por meio de carta registrada, telegrama, por e-mail, ou por qualquer outro meio ou forma, desde que comprove o envio e o teor da convocação;

11.3. As formalidades de convocação das reuniões poderão de ser dispensadas nas hipóteses previstas em lei.

CLAUSULA DÉCIMA-SEGUNDA - Declaração de Desimpedimento

12.1. Os sócios administradores DECLARAM, sob as penas da lei, de que não estão impedidos de exercer a administração da sociedade, por lei especial, ou em virtude de condenação criminal, ou por se encontrarem sob os efeitos dela, a pena que vede, ainda que temporariamente, o acesso a cargos públicos; ou por crime falimentar, de prevaricação, peita ou suborno, concussão, peculato, ou contra a economia popular,





RB DISTRIBUIDORA E COMÉRCIO ATACADISTA DE MERCADORIAS EM GERAL LTDA

contra o sistema financeiro nacional, contra normas de defesa da concorrência, contra as relações de consumo, fé pública, ou a propriedade.

12.2. Os casos omissos serão resolvidos pela aplicação dos dispositivos do Código Civil brasileiro e, subsidiariamente, pela Lei das Sociedades Anônimas, sem prejuízo das disposições supervenientes.

CLAUSULA DÉCIMA-TERCEIRA - Do Foro

13.1. Fica eleito o Foro da Comarca de Riversul, Estado de São Paulo, para os procedimentos judiciais referentes a este Instrumento de Contrato Social, com expressa renúncia a qualquer outro, por mais especial ou privilegiado que seja ou venha a ser.

E por estarem assim, justos e contratados, os sócios obrigam-se a cumprir o presente contrato, assinando-o em três vias de igual teor para os regulares efeitos de direito, indo a primeira via destinada a registro e arquivamento na Junta Comercial do Estado de São Paulo.

RIVERSUL 06 DE NOVEMBRO DE 2020

DOMINGOS SAVIO DE OLIVEIRA JUNIOR

ISMENIO RODRIGUES NETO

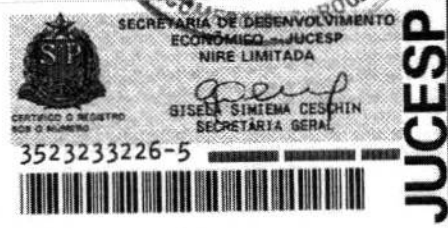
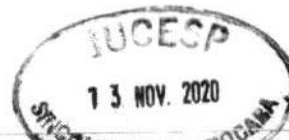

Documento Autenticado Digitalmente de acordo com os artigos 1º, 3º e 7º inc. V 8º, 41 e 52 da Lei Federal 8.935/1994 e Art. 6 Inc. XII da Lei Estadual 8.721/2008 autêntico a presente imagem digitalizada, reprodução fiel do documento apresentado e conferido neste ato. O referido é verdade. Dou fé, ***** Confira os dados do ato em: https://selodigital.tjpb.jus.br ou Consulte o Documento em: https://azevedobastos.not.br/documento/83562311200901296983



RB DISTRIBUIDORA E COMERCIO ATACADISTA DE MERCADORIAS EM GERAL LTDA

1ª ALTERAÇÃO DE CONTRATO SOCIAL - OI ALTERAÇÃO CONTRATUAL CNPJ Nº 39.782.004/0001-04



JUCESP PROTOCOLO
0.225.100/21-6



Pelo presente instrumento, e na melhor forma de direito, os abaixo assinados.

DOMINGOS SAVIO DE OLIVEIRA JUNIOR, brasileiro, casado sob o regime comunhão parcial de bens, natural de Itararé/SP, nascido em 01/12/1987, portador da Cédula de Identidade RG nº 40.857.121-4, expedido em 02/06/2003 por SSP/SP, e do CPF nº 230.176.768-03, residente e domiciliado na Rua Januário Salustiano Rabelo nº 82, bairro Bom Jesus, na cidade de Riversul, CEP nº 18.470-000, Estado de São Paulo.

ISMENIO RODRIGUES NETO, brasileiro, casado sob regime comunhão universal de bens, natural de Itararé/SP, nascido em 22/03/1978, portador da Cédula de Identidade RG nº 24.703.393-5, expedido em 13/04/1999 por SSP/SP, e do CPF nº 270.638.218-06, residente e domiciliado na Rua Oliveira Ramos nº 654, bairro Centro, na cidade de Riversul, CEP 18.470-000, Estado de São Paulo.

Únicos sócios da RB DISTRIBUIDORA E COMERCIO ATACADISTA DE MERCADORIAS EM GERAL LTDA., com sede na Rua Oliveira Ramos nº 725, bairro Bom Jesus, município de Riversul, estado de São Paulo, CEP 18.470-000, registrada na Junta Comercial do Estado de São Paulo, sob o NIRE 35232332265 e inscrita no CNPJ sob o nº 39.782.004/0001-04 resolvem, promover alteração do contrato social, nos seguintes termos:

CLÁUSULA PRIMEIRA – Objeto social

1.1. O objeto social passará a ser **COMERCIO VAREJISTA DE MERCADORIAS EM GERA, COM PREDOMINANCIA DE PRODUTOS ALIMENTICIOS SUPERMERCADOS; COMERCIO VAREJISTA DE PRODUTOS SANEANTES DOMISSANITARIOS; COMERCIO VAREJISTA DE LATICINIOS E FRIOS; COMERCIO VAREJISTA DE DOCES, BALAS, BOMBONS; COMERCIO VAREJISTA DE COSMETICOS, PRODUTOS DE PERFUMARIA E DE HIGIENE PESSOAL; COMERCIO ATACADISTA DE ROUPAS E ACESSORIOS PARA USO PROFISSIONAL E DE SEGURANCA DO TRABALHO; COMERCIO ATACADISTA DE PRODUTOS ALIMENTICIOS EM GERAL; COMERCIO ATACADISTA DE PRODUTOS DE HIGIENE PESSOAL ; COMERCIO VAREJISTA DE MOVEIS; COMERCIO VAREJISTA DE ARTIGOS DE COLCHOARIA; COMERCIO VAREJISTA DE TECIDOS; COMERCIO VAREJISTA DE ARTIGOS DE CAMA MESA E BANHO; COMERCIO ATACADISTA DE ARTIGOS DE ARMARINHO E EXISTEM OUTRAS ATIVIDADES.**

Todas as demais cláusulas contratuais que não colidirem com os termos desta alteração, permanecem em vigor.





RB DISTRIBUIDORA E COMERCIO ATACADISTA DE MERCADORIAS EM GERAL LTDA

E por estarem assim, justos e contratados, os sócios obrigam-se a cumprir o presente contrato, assinando-o em três vias de igual teor para os regulares efeitos de direito, indo a primeira via destinada a registro e arquivamento na Junta Comercial do Estado de São Paulo.

RIVERSUL 16 DE MARÇO DE 2021.

DOMINGOS SAVIO DE OLIVEIRA JUNIOR

ISMENIO RODRIGUES NETO



CARTÓRIO
Autenticação Digital Código: 83561204210794718995-2
Data: 12/04/2021 09:57:08
Valor Total do Ato: R\$ 4,66
Selo Digital Tipo Normal C: ALJ22200-ZTYV;



Cartório Azevêdo Bastos
Av. Presidente Epitácio Pessoa - 1145
Bairro dos Estado, João Pessoa - PB
(83) 3244-5484 - cartorio@azevedobastos.not.br
<https://azevedobastos.not.br>

Váber Azevêdo de M. Cavalcanti
Titular

TJPB



O presente documento digital foi conferido com o original e assinado digitalmente por DANILLO PINTO OLIVEIRA DE ALENCAR, em segunda-feira, 12 de abril de 2021 10:01:21 GMT-03:00, CNS: 06.870-0 - 1º OFÍCIO DE REGISTRO CIVIL DAS PESSOAS NATURAIS E TABELIONATO DE NOTAS/PB, nos termos da medida provisória N. 2.200-2 de 24 de agosto de 2001. Sua autenticidade deverá ser confirmada no endereço eletrônico www.cenad.org.br/autenticidade. O presente documento digital pode ser convertido em papel por meio de autenticação no Tabelionato de Notas. Provimto nº 100/2020 CNJ - artigo 22.

CERTIDÃO SIMPLIFICADA

CERTIFICAMOS QUE AS INFORMAÇÕES ABAIXO CONSTAM DOS DOCUMENTOS ARQUIVADOS NESTA JUNTA COMERCIAL E SÃO VIGENTES NA DATA DE SUA EXPEDIÇÃO.

SE HOUVER ARQUIVAMENTOS POSTERIORES, ESTA CERTIDÃO PERDERÁ SUA VALIDADE.

A AUTENTICIDADE DESTA CERTIDÃO E A EXISTÊNCIA DE ARQUIVAMENTOS POSTERIORES, SE HOUVER, PODERÃO SER CONSULTADAS NO SITE WWW.JUCESPONLINE.SP.GOV.BR, MEDIANTE O CÓDIGO DE AUTENTICIDADE INFORMADO AO FINAL DO DOCUMENTO.

EMPRESA							
NIRE 35232332265	REGISTRO	DATA DA CONSTITUIÇÃO 13/11/2020	INÍCIO DAS ATIVIDADES 10/11/2020	PRAZO DE DURAÇÃO PRAZO INDETERMINADO			
NOME COMERCIAL RB DISTRIBUIDORA E COMERCIO ATACADISTA DE MERCADORIAS EM GERAL LTDA						TIPO JURÍDICO SOCIEDADE LIMITADA (M.E.)	
CNPJ 39.782.004/0001-04		ENDEREÇO RUA OLIVEIRA RAMOS		NÚMERO 725		COMPLEMENTO	
BAIRRO BOM JESUS		MUNICÍPIO RIVERSUL	UF SP	CEP 18470-000	MOEDA R\$	VALOR CAPITAL 50.000,00	

OBJETO SOCIAL
COMÉRCIO VAREJISTA DE MERCADORIAS EM GERAL, COM PREDOMINÂNCIA DE PRODUTOS ALIMENTÍCIOS - SUPERMERCADOS OBRAS DE ALVENARIA COMÉRCIO ATACADISTA DE CAFÉ TORRADO, MOÍDO E SOLÚVEL COMÉRCIO ATACADISTA DE ROUPAS E ACESSÓRIOS PARA USO PROFISSIONAL E DE SEGURANÇA DO TRABALHO COMÉRCIO ATACADISTA DE INSTRUMENTOS E MATERIAIS PARA USO MÉDICO, CIRÚRGICO, HOSPITALAR E DE LABORATÓRIOS EXISTEM OUTRAS ATIVIDADES

SÓCIO E ADMINISTRADOR						
NOME DOMINGOS SAVIO DE OLIVEIRA JUNIOR						
ENDEREÇO RUA JANUARIO SALUSTIANO RABELO			NÚMERO 82	COMPLEMENTO		
BAIRRO BOM JESUS	MUNICÍPIO RIVERSUL	UF SP	CEP 18470-000	RG 408571214		
CPF 230.176.768-03	CARGO SÓCIO E ADMINISTRADOR				QUANTIDADE COTAS 25.000,00	

SÓCIO E ADMINISTRADOR						
NOME ISMENIO RODRIGUES NETO						
ENDEREÇO RUA OLIVEIRA RAMOS			NÚMERO 654	COMPLEMENTO		
BAIRRO CENTRO	MUNICÍPIO RIVERSUL	UF SP	CEP 18470-000	RG 247033935		
CPF 270.638.218-06	CARGO SÓCIO E ADMINISTRADOR				QUANTIDADE COTAS 25.000,00	

ÚLTIMO DOCUMENTO ARQUIVADO		



DATA	NUMERO
19/03/2021	124.626/21-0

ALTERAÇÃO DA ATIVIDADE ECONÔMICA / OBJETO SOCIAL DA SEDE PARA COMÉRCIO VAREJISTA DE MERCADORIAS EM GERAL, COM PREDOMINÂNCIA DE PRODUTOS ALIMENTÍCIOS - SUPERMERCADOS, OBRAS DE ALVENARIA, COMÉRCIO ATACADISTA DE CAFÉ TORRADO, MOÍDO E SOLÚVEL, COMÉRCIO ATACADISTA DE ROUPAS E ACESSÓRIOS PARA USO PROFISSIONAL E DE SEGURANÇA DO TRABALHO, COMÉRCIO ATACADISTA DE INSTRUMENTOS E MATERIAIS PARA USO MÉDICO, CIRÚRGICO, HOSPITALAR E DE LABORATÓRIOS., DATADA DE: 16/03/2021.

FIM DAS INFORMAÇÕES PARA NIRE: 35232332265
 DATA DA ÚLTIMA ATUALIZAÇÃO DA BASE DE DADOS: 18/07/2023

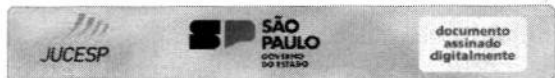

Certidão Simplificada. Documento certificado por MARIA CRISTINA FREI, Secretária Geral da Jucesp. A Junta Comercial do Estado de São Paulo, garante a autenticidade deste documento quando visualizado diretamente no portal www.jucesponline.sp.gov.br sob o número de autenticidade 213751558, terça-feira, 18 de julho de 2023 às 11:43:50.





REPÚBLICA FEDERATIVA DO BRASIL
CADASTRO NACIONAL DA PESSOA JURÍDICA

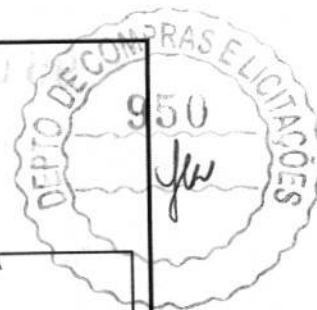

NÚMERO DE INSCRIÇÃO 39.782.004/0001-04 MATRIZ	COMPROVANTE DE INSCRIÇÃO E DE SITUAÇÃO CADASTRAL	DATA DE ABERTURA 13/11/2020
---	---	--------------------------------

NOME EMPRESARIAL RB DISTRIBUIDORA E COMERCIO ATACADISTA DE MERCADORIAS EM GERAL LTDA
--

TÍTULO DO ESTABELECIMENTO (NOME DE FANTASIA) *****	PORTE ME
---	--------------------

CÓDIGO E DESCRIÇÃO DA ATIVIDADE ECONÔMICA PRINCIPAL 47.11-3-02 - Comércio varejista de mercadorias em geral, com predominância de produtos alimentícios - supermercados

CÓDIGO E DESCRIÇÃO DAS ATIVIDADES ECONÔMICAS SECUNDÁRIAS 43.99-1-03 - Obras de alvenaria 46.37-1-99 - Comércio atacadista especializado em outros produtos alimentícios não especificados anteriormente 46.39-7-01 - Comércio atacadista de produtos alimentícios em geral 46.42-7-02 - Comércio atacadista de roupas e acessórios para uso profissional e de segurança do trabalho (Dispensada *) 46.45-1-01 - Comércio atacadista de instrumentos e materiais para uso médico, cirúrgico, hospitalar e de laboratórios 46.46-0-02 - Comércio atacadista de produtos de higiene pessoal 46.49-4-08 - Comércio atacadista de produtos de higiene, limpeza e conservação domiciliar 46.64-8-00 - Comércio atacadista de máquinas, aparelhos e equipamentos para uso odonto-médico-hospitalar; partes e peças 46.65-6-00 - Comércio atacadista de máquinas e equipamentos para uso comercial; partes e peças 46.69-9-99 - Comércio atacadista de outras máquinas e equipamentos não especificados anteriormente; partes e peças 46.91-5-00 - Comércio atacadista de mercadorias em geral, com predominância de produtos alimentícios 47.21-1-03 - Comércio varejista de laticínios e frios 47.21-1-04 - Comércio varejista de doces, balas, bombons e semelhantes 47.23-7-00 - Comércio varejista de bebidas 47.29-6-99 - Comércio varejista de produtos alimentícios em geral ou especializado em produtos alimentícios não especificados anteriormente 47.44-0-99 - Comércio varejista de materiais de construção em geral (Dispensada *) 47.51-2-01 - Comércio varejista especializado de equipamentos e suprimentos de informática (Dispensada *) 47.51-2-02 - Recarga de cartuchos para equipamentos de informática (Dispensada *) 47.52-1-00 - Comércio varejista especializado de equipamentos de telefonia e comunicação (Dispensada *) 47.53-9-00 - Comércio varejista especializado de eletrodomésticos e equipamentos de áudio e vídeo (Dispensada *)
--

CÓDIGO E DESCRIÇÃO DA NATUREZA JURÍDICA 206-2 - Sociedade Empresária Limitada

LOGRADOURO R OLIVEIRA RAMOS	NÚMERO 725	COMPLEMENTO *****
---------------------------------------	----------------------	----------------------

CEP 18.470-000	BAIRRO/DISTRITO BOM JESUS	MUNICÍPIO RIVERSUL	UF SP
--------------------------	-------------------------------------	------------------------------	-----------------

ENDEREÇO ELETRÔNICO NOVACONTABILIDADEVERVS@GMAIL.COM	TELEFONE (15) 9720-5375
--	-----------------------------------

ENTE FEDERATIVO RESPONSÁVEL (EFR) *****
--

SITUAÇÃO CADASTRAL ATIVA	DATA DA SITUAÇÃO CADASTRAL 13/11/2020
------------------------------------	---

MOTIVO DE SITUAÇÃO CADASTRAL

SITUAÇÃO ESPECIAL *****	DATA DA SITUAÇÃO ESPECIAL *****
----------------------------	------------------------------------

Aprovado pela Instrução Normativa RFB nº 1.863, de 27 de dezembro de 2018.

Emitido no dia **26/05/2023** às **10:52:41** (data e hora de Brasília).

Página: 1/3

 		REPÚBLICA FEDERATIVA DO BRASIL CADASTRO NACIONAL DA PESSOA JURÍDICA	
NÚMERO DE INSCRIÇÃO 39.782.004/0001-04 MATRIZ		COMPROVANTE DE INSCRIÇÃO E DE SITUAÇÃO CADASTRAL	
		DATA DE ABERTURA 13/11/2020	
NOME EMPRESARIAL RB DISTRIBUIDORA E COMERCIO ATACADISTA DE MERCADORIAS EM GERAL LTDA			
CÓDIGO E DESCRIÇÃO DAS ATIVIDADES ECONÔMICAS SECUNDÁRIAS 47.54-7-01 - Comércio varejista de móveis (Dispensada *) 47.54-7-02 - Comércio varejista de artigos de colchoaria (Dispensada *) 47.54-7-03 - Comércio varejista de artigos de iluminação (Dispensada *) 47.55-5-01 - Comércio varejista de tecidos (Dispensada *) 47.55-5-02 - Comercio varejista de artigos de armarinho (Dispensada *) 47.55-5-03 - Comercio varejista de artigos de cama, mesa e banho (Dispensada *) 47.56-3-00 - Comércio varejista especializado de instrumentos musicais e acessórios (Dispensada *) 47.57-1-00 - Comércio varejista especializado de peças e acessórios para aparelhos eletroeletrônicos para uso doméstico, exceto informática e comunicação (Dispensada *) 47.59-8-01 - Comércio varejista de artigos de tapeçaria, cortinas e persianas (Dispensada *) 47.59-8-99 - Comércio varejista de outros artigos de uso pessoal e doméstico não especificados anteriormente (Dispensada *) 47.61-0-03 - Comércio varejista de artigos de papelaria (Dispensada *) 47.63-6-01 - Comércio varejista de brinquedos e artigos recreativos (Dispensada *) 47.63-6-02 - Comércio varejista de artigos esportivos (Dispensada *) 47.63-6-03 - Comércio varejista de bicicletas e triciclos; peças e acessórios (Dispensada *) 47.72-5-00 - Comércio varejista de cosméticos, produtos de perfumaria e de higiene pessoal (Dispensada *) 47.73-3-00 - Comércio varejista de artigos médicos e ortopédicos 47.81-4-00 - Comércio varejista de artigos do vestuário e acessórios (Dispensada *) 47.89-0-01 - Comércio varejista de suvenires, bijuterias e artesanatos (Dispensada *) 47.89-0-02 - Comércio varejista de plantas e flores naturais (Dispensada *) 47.89-0-05 - Comércio varejista de produtos saneantes domissanitários			
CÓDIGO E DESCRIÇÃO DA NATUREZA JURÍDICA 206-2 - Sociedade Empresária Limitada			
LOGRADOURO R OLIVEIRA RAMOS		NÚMERO 725	COMPLEMENTO *****
CEP 18.470-000	BAIRRO/DISTRITO BOM JESUS	MUNICÍPIO RIVERSUL	UF SP
ENDEREÇO ELETRÔNICO NOVACONTABILIDADEVS@GMAIL.COM		TELEFONE (15) 9720-5375	
ENTE FEDERATIVO RESPONSÁVEL (EFR) *****			
SITUAÇÃO CADASTRAL ATIVA		DATA DA SITUAÇÃO CADASTRAL 13/11/2020	
MOTIVO DE SITUAÇÃO CADASTRAL			
SITUAÇÃO ESPECIAL *****		DATA DA SITUAÇÃO ESPECIAL *****	

Aprovado pela Instrução Normativa RFB nº 1.863, de 27 de dezembro de 2018.

Emitido no dia **26/05/2023** às **10:52:41** (data e hora de Brasília).

Página: **2/3**

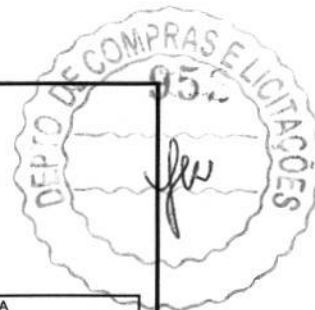

REPÚBLICA FEDERATIVA DO BRASIL

CADASTRO NACIONAL DA PESSOA JURÍDICA

NÚMERO DE INSCRIÇÃO 39.782.004/0001-04 MATRIZ	COMPROVANTE DE INSCRIÇÃO E DE SITUAÇÃO CADASTRAL	DATA DE ABERTURA 13/11/2020
---	---	--------------------------------

NOME EMPRESARIAL RB DISTRIBUIDORA E COMERCIO ATACADISTA DE MERCADORIAS EM GERAL LTDA

CÓDIGO E DESCRIÇÃO DAS ATIVIDADES ECONÔMICAS SECUNDÁRIAS 47.89-0-07 - Comércio varejista de equipamentos para escritório (Dispensada *) 47.89-0-99 - Comércio varejista de outros produtos não especificados anteriormente 77.19-5-99 - Locação de outros meios de transporte não especificados anteriormente, sem condutor 77.32-2-01 - Aluguel de máquinas e equipamentos para construção sem operador, exceto andaimes 77.32-2-02 - Aluguel de andaimes 77.33-1-00 - Aluguel de máquinas e equipamentos para escritórios (Dispensada *) 95.11-8-00 - Reparação e manutenção de computadores e de equipamentos periféricos (Dispensada *)
--

CÓDIGO E DESCRIÇÃO DA NATUREZA JURÍDICA 206-2 - Sociedade Empresária Limitada
--

LOGRADOURO R OLIVEIRA RAMOS	NÚMERO 725	COMPLEMENTO *****
--------------------------------	---------------	----------------------

CEP 18.470-000	BAIRRO/DISTRITO BOM JESUS	MUNICÍPIO RIVERSUL	UF SP
-------------------	------------------------------	-----------------------	----------

ENDEREÇO ELETRÔNICO NOVACONTABILIDADE.RVS@GMAIL.COM	TELEFONE (15) 9720-5375
--	----------------------------

ENTE FEDERATIVO RESPONSÁVEL (EFR) *****
--

SITUAÇÃO CADASTRAL ATIVA	DATA DA SITUAÇÃO CADASTRAL 13/11/2020
-----------------------------	--

MOTIVO DE SITUAÇÃO CADASTRAL

SITUAÇÃO ESPECIAL *****	DATA DA SITUAÇÃO ESPECIAL *****
----------------------------	------------------------------------

(*) A dispensa de alvarás e licenças é direito do empreendedor que atende aos requisitos constantes na Resolução CGSIM nº 51, de 11 de junho de 2019, ou da legislação própria encaminhada ao CGSIM pelos entes federativos, não tendo a Receita Federal qualquer responsabilidade quanto às atividades dispensadas.

Aprovado pela Instrução Normativa RFB nº 1.863, de 27 de dezembro de 2018.

Emitido no dia 26/05/2023 às 10:52:41 (data e hora de Brasília).

Página: 3/3



MINISTÉRIO DA FAZENDA
Secretaria da Receita Federal do Brasil
Procuradoria-Geral da Fazenda Nacional



**CERTIDÃO POSITIVA COM EFEITOS DE NEGATIVA DE DÉBITOS RELATIVOS AOS TRIBUTOS
FEDERAIS E À DÍVIDA ATIVA DA UNIÃO**

Nome: RB DISTRIBUIDORA E COMERCIO ATACADISTA DE MERCADORIAS EM GERAL LTDA
CNPJ: 39.782.004/0001-04

Ressalvado o direito de a Fazenda Nacional cobrar e inscrever quaisquer dívidas de responsabilidade do sujeito passivo acima identificado que vierem a ser apuradas, é certificado que:

1. não constam pendências relativas aos débitos administrados pela Secretaria da Receita Federal do Brasil (RFB); e
2. constam nos sistemas da Procuradoria-Geral da Fazenda Nacional (PGFN) débitos inscritos em Dívida Ativa da União (DAU) com exigibilidade suspensa nos termos do art. 151 da Lei nº 5.172, de 25 de outubro de 1966 - Código Tributário Nacional (CTN), ou garantidos mediante bens ou direitos, ou com embargos da Fazenda Pública em processos de execução fiscal, ou objeto de decisão judicial que determina sua desconsideração para fins de certificação da regularidade fiscal.

Conforme disposto nos arts. 205 e 206 do CTN, este documento tem os mesmos efeitos da certidão negativa.

Esta certidão é válida para o estabelecimento matriz e suas filiais e, no caso de ente federativo, para todos os órgãos e fundos públicos da administração direta a ele vinculados. Refere-se à situação do sujeito passivo no âmbito da RFB e da PGFN e abrange inclusive as contribuições sociais previstas nas alíneas 'a' a 'd' do parágrafo único do art. 11 da Lei nº 8.212, de 24 de julho de 1991.

A aceitação desta certidão está condicionada à verificação de sua autenticidade na Internet, nos endereços <<http://rfb.gov.br>> ou <<http://www.pgfn.gov.br>>.

Certidão emitida gratuitamente com base na Portaria Conjunta RFB/PGFN nº 1.751, de 2/10/2014.

Emitida às 13:30:49 do dia 31/08/2023 <hora e data de Brasília>.

Válida até 27/02/2024.

Código de controle da certidão: **750F.5ECC.D10B.EA47**

Qualquer rasura ou emenda invalidará este documento.



PROCURADORIA GERAL DO ESTADO

Procuradoria da Dívida Ativa



Certidão Negativa de Débitos Tributários da Dívida Ativa do Estado de São Paulo

CNPJ Base: 39.782.004

Ressalvado o direito de a Fazenda do Estado de São Paulo cobrar ou inscrever quaisquer dívidas de responsabilidade da pessoa jurídica/física acima identificada que vierem a ser apuradas, é certificado que:

não constam débitos inscritos em Dívida Ativa de responsabilidade do Interessado(a).

Tratando-se de CRDA emitida para pessoa jurídica, a pesquisa na base de dados é feita por meio do CNPJ Base, de modo que a certidão negativa abrange todos os estabelecimentos do contribuinte, cuja raiz do CNPJ seja aquela acima informada.



Certidão nº 49284241

Data e hora da emissão 30/08/2023 16:11:10

Validade 30 (TRINTA) dias, contados da emissão.

Certidão emitida nos termos da Resolução Conjunta SF-PGE nº 2, de 9 de maio de 2013.

Qualquer rasura ou emenda invalidará este documento.

A aceitação desta certidão está condicionada à verificação de sua autenticidade no sítio

<http://www.dividaativa.pge.sp.gov.br>

Folha 1 de 1
(hora de Brasília)



CERTIDÃO NEGATIVA DE DÉBITOS

JOÃO APARECIDO CLARO, CHEFE DO SETOR DE TRIBUTOS da Prefeitura Municipal de Riversul, **CERTIFICA**, em virtude de requerimento formulado pelo Sr(a) **RB DISTRIBUIDORA E COMERCIO ATACADISTA DE MERCADORIAS EM GERAL LTDA**,, protocolado em **26/07/2023** sob o N° **457/2023**, que revendo o cadastro das firmas comerciais, industriais e dos prestadores de serviço de qualquer natureza que estão/estiveram estabelecidas neste município, constatou que a empresa **RB DISTRIBUIDORA E COMERCIO ATACADISTA DE MERCADORIAS EM GERAL LTDA**, , denominada , CNPJ. **39.782.004/0001-04**, estabelecida à **R. OLIVEIRA RAMOS, 725 BOM JESUS CEP: 18.470-000** cadastrada nesta Prefeitura Municipal de Riversul sob o n° **713**, encontra-se **QUITES** para com os cofres municipais até a presente data, referente a **Taxa de Funcionamento** e ou **ISSQN (Imposto Sobre Serviço de Qualquer Natureza)**. Os recolhimentos ficam sujeitos a homologação pelo fisco municipal.

Gen.Atividade: **COMERCIO ATACADISTA DE PRODUTOS DE HIGIENE, LIMPEZA E CONSERVAÇÃO DOMICILIAR.**

Setor de Lançadoria da **Prefeitura Municipal de Riversul** , em **26 de julho de 2023** .

Obs: O prazo de validade da presente Certidão é de **30 (trinta) dias** a contar desta data, de acordo com a Lei Complementar N°013/2010 de 04 de Novembro de 2010 artigo 268 § 3°.

JOAO APARECIDO CLARO
CLARO:34631872
802

Assinado de forma digital
por JOAO APARECIDO
CLARO:34631872802
Dados: 2023.07.26
08:31:47 -03'00'

JOÃO APARECIDO CLARO
CHEFE DO SETOR DE TRIBUTOS
RG: 40.857.307-7



CERTIDÃO NEGATIVA DE DÉBITOS

JOÃO APARECIDO CLARO, CHEFE DO SETOR DE TRIBUTOS da Prefeitura Municipal de Riversul, **CERTIFICA**, em virtude de requerimento formulado pelo Sr(a) **RB DISTRIBUIDORA E COMERCIO ATACADISTA DE MERCADORIAS EM GERAL LTDA.**, protocolado em **14/09/2023** sob o Nº **0/2023**, que revendo o cadastro das firmas comerciais, industriais e dos prestadores de serviço de qualquer natureza que estão/estiveram estabelecidas neste município, constatou que a empresa **RB DISTRIBUIDORA E COMERCIO ATACADISTA DE MERCADORIAS EM GERAL LTDA.**, denominada, CNPJ. **39.782.004/0001-04**, estabelecida à **R. OLIVEIRA RAMOS, 725 BOM JESUS CEP: 18.470-000** cadastrada nesta Prefeitura Municipal de Riversul sob o nº **713**, encontra-se **QUITES** para com os cofres municipais até a presente data, referente a **Taxa de Funcionamento** e ou **ISSQN (Imposto Sobre Serviço de Qualquer Natureza)**. Os recolhimentos ficam sujeitos a homologação pelo fisco municipal.

Gen.Atividade: **COMERCIO ATACADISTA DE PRODUTOS DE HIGIENE, LIMPEZA E CONSERVAÇÃO DOMICILIAR.**

Setor de Lançadoria da Prefeitura Municipal de Riversul, em **14 de setembro de 2023**.

Obs: O prazo de validade da presente Certidão é de **30 (trinta) dias** a contar desta data, de acordo com a Lei Complementar Nº013/2010 de 04 de Novembro de 2010 artigo 268 § 3°.

Recebi o Original

Data

Assinatura

JOÃO APARECIDO CLARO
CHEFE DO SETOR DE TRIBUTOS
RG: 40.857.307-7



CERTIDÃO NEGATIVA DE DÉBITOS

JOÃO APARECIDO CLARO, CHEFE DO SETOR DE TRIBUTOS da Prefeitura Municipal de Riversul, **CERTIFICA**, em virtude de requerimento formulado pelo Sr(a) **RB DISTRIBUIDORA E COMERCIO ATACADISTA DE MERCADORIAS EM GERAL LTDA**, protocolado em **14/09/2023** sob o Nº **0/2023**, que revendo o cadastro das firmas comerciais, industriais e dos prestadores de serviço de qualquer natureza que estão/estiveram estabelecidas neste município, constatou que a empresa **RB DISTRIBUIDORA E COMERCIO ATACADISTA DE MERCADORIAS EM GERAL LTDA**, denominada, **CNPJ. 39.782.004/0001-04**, estabelecida à **R. OLIVEIRA RAMOS, 725 BOM JESUS CEP: 18.470-000** cadastrada nesta Prefeitura Municipal de Riversul sob o nº **713**, encontra-se **QUITES** para com os cofres municipais até a presente data, referente a **Taxa de Funcionamento** e ou **ISSQN (Imposto Sobre Serviço de Qualquer Natureza)**. Os recolhimentos ficam sujeitos a homologação pelo fisco municipal.

Gen.Atividade: **COMERCIO ATACADISTA DE PRODUTOS DE HIGIENE, LIMPEZA E CONSERVAÇÃO DOMICILIAR.**

Setor de Lançadoria da **Prefeitura Municipal de Riversul**, em **14 de setembro de 2023**.

Obs: O prazo de validade da presente Certidão é de **30 (trinta) dias** a contar desta data, de acordo com a Lei Complementar Nº013/2010 de 04 de Novembro de 2010 artigo 268 § 3º.

JOAO
APARECIDO
CLARO:346318
72802

Assinado de forma
digital por JOAO
APARECIDO
CLARO:34631872802
Dados: 2023.09.14
10:23:29 -03'00'

JOÃO APARECIDO CLARO
CHEFE DO SETOR DE TRIBUTOS
RG: 40.857.307-7

[Voltar](#)[Imprimir](#)

Certificado de Regularidade do FGTS - CRF

Inscrição: 39.782.004/0001-04
Razão Social: RB DISTRIB E COM ATACADISTA DE MERCADORIAS EM GERAL LTD
Endereço: R OLIVEIRA RAMOS 725 / BOM JESES / RIVERSUL / SP / 18470-000

A Caixa Econômica Federal, no uso da atribuição que lhe confere o Art. 7, da Lei 8.036, de 11 de maio de 1990, certifica que, nesta data, a empresa acima identificada encontra-se em situação regular perante o Fundo de Garantia do Tempo de Serviço - FGTS.

O presente Certificado não servirá de prova contra cobrança de quaisquer débitos referentes a contribuições e/ou encargos devidos, decorrentes das obrigações com o FGTS.

Validade: 14/08/2023 a 12/09/2023

Certificação Número: 2023081420151243209806

Informação obtida em 30/08/2023 16:16:16

A utilização deste Certificado para os fins previstos em Lei esta condicionada a verificação de autenticidade no site da Caixa:
www.caixa.gov.br



PODER JUDICIÁRIO
JUSTIÇA DO TRABALHO

CERTIDÃO NEGATIVA DE DÉBITOS TRABALHISTAS



Nome: RB DISTRIBUIDORA E COMERCIO ATACADISTA DE MERCADORIAS EM GERAL LTDA (MATRIZ E FILIAIS)

CNPJ: 39.782.004/0001-04

Certidão n°: 15712382/2023

Expedição: 14/04/2023, às 13:29:58

Validade: 11/10/2023 - 180 (cento e oitenta) dias, contados da data de sua expedição.

Certifica-se que **RB DISTRIBUIDORA E COMERCIO ATACADISTA DE MERCADORIAS EM GERAL LTDA (MATRIZ E FILIAIS)**, inscrito(a) no CNPJ sob o n° **39.782.004/0001-04**, **NÃO CONSTA** como inadimplente no Banco Nacional de Devedores Trabalhistas.

Certidão emitida com base nos arts. 642-A e 883-A da Consolidação das Leis do Trabalho, acrescentados pelas Leis ns.º 12.440/2011 e 13.467/2017, e no Ato 01/2022 da CGJT, de 21 de janeiro de 2022. Os dados constantes desta Certidão são de responsabilidade dos Tribunais do Trabalho.

No caso de pessoa jurídica, a Certidão atesta a empresa em relação a todos os seus estabelecimentos, agências ou filiais.

A aceitação desta certidão condiciona-se à verificação de sua autenticidade no portal do Tribunal Superior do Trabalho na Internet (<http://www.tst.jus.br>).

Certidão emitida gratuitamente.

INFORMAÇÃO IMPORTANTE

Do Banco Nacional de Devedores Trabalhistas constam os dados necessários à identificação das pessoas naturais e jurídicas inadimplentes perante a Justiça do Trabalho quanto às obrigações estabelecidas em sentença condenatória transitada em julgado ou em acordos judiciais trabalhistas, inclusive no concernente aos recolhimentos previdenciários, a honorários, a custas, a emolumentos ou a recolhimentos determinados em lei; ou decorrentes de execução de acordos firmados perante o Ministério Público do Trabalho, Comissão de Conciliação Prévia ou demais títulos que, por disposição legal, contiver força executiva.



19/07/2023

0067854932

PODER JUDICIÁRIO
TRIBUNAL DE JUSTIÇA DO ESTADO DE SÃO PAULO
CERTIDÃO ESTADUAL DE DISTRIBUIÇÕES CÍVEIS



CERTIDÃO Nº: 3483260

FOLHA: 1/1

A autenticidade desta certidão poderá ser confirmada pela internet no site do Tribunal de Justiça.

A Diretoria de Serviço Técnico de Informações Cíveis do(a) Comarca de São Paulo - Capital, no uso de suas atribuições legais,

CERTIFICA E DÁ FÉ que, pesquisando os registros de distribuições de **PEDIDOS DE FALÊNCIA, CONCORDATAS, RECUPERAÇÕES JUDICIAIS E EXTRAJUDICIAIS**, anteriores a 18/07/2023, verificou **NADA CONSTAR** como réu/requerido/interessado em nome de: *****

RB DISTRIBUIDORA E COMERCIO ATACADISTA DE MERCADORIAS EM GERAL LTDA, CNPJ: 39.782.004/0001-04, conforme indicação constante do pedido de certidão. *****

Esta certidão não aponta ordinariamente os processos em que a pessoa cujo nome foi pesquisado figura como autor (a). São apontados os feitos com situação em tramitação já cadastrados no sistema informatizado referentes a todas as Comarcas/Foros Regionais e Distritais do Estado de São Paulo.

A data de informatização de cada Comarca/Foro pode ser verificada no Comunicado SPI nº 22/2019.

Esta certidão considera os feitos distribuídos na 1ª Instância, mesmo que estejam em Grau de Recurso.

Não existe conexão com qualquer outra base de dados de instituição pública ou com a Receita Federal que verifique a identidade do NOME/RAZÃO SOCIAL com o CPF/CNPJ. A conferência dos dados pessoais fornecidos pelo pesquisado é de responsabilidade exclusiva do destinatário da certidão.

A certidão em nome de pessoa jurídica considera os processos referentes à matriz e às filiais e poderá apontar feitos de homônimos não qualificados com tipos empresariais diferentes do nome indicado na certidão (EIRELI, S/C, S/S, EPP, ME, MEI, LTDA).

Esta certidão só tem validade mediante assinatura digital.

Esta certidão é sem custas.

São Paulo, 19 de julho de 2023.

PEDIDO Nº: 0067854932





Prefeitura Municipal de Jaguariáiva

Centro Administrativo Prefeito Otélio Renato Baroni
Praça Isabel Branco, nº 142 - Cidade Alta - Cx. Postal II - Fone: (43) 3535-9400 - Fax 3535-9422
Jaguariáiva - PR - CEP: 84200-000 - CNPJ: 76.910.900/0001-38 - smece@jaguariaiva.pr.gov.br

Secretaria Municipal de Educação, Cultura e Esporte ATESTADO DE CAPACIDADE TÉCNICA



Atestamos para os devidos fins que a empresa **RB DISTRIBUIDORA E COMÉRCIO ATACADISTA DE MERCADORIAS EM GERAL LTDA**, com sede na Rua Oliveira Ramos, nº. 725, Bairro Bom Jesus, na cidade de Riversul, Estado de São Paulo, inscrita no CNPJ/MF sob nº. 39.782.004/0001-04, Inscrição Estadual nº. 583.015.361.117 forneceu para a PREFEITURA MUNICIPAL DE JAGUARIAÍVA, inscrita sob o CNPJ: 76.910.900/0001-38, situada à Praça Isabel Branco, 142, Cidade Alta, Cep - 84200-000 os produtos abaixo especificados, através do Contrato nº.1276/2021, proveniente do Pregão Eletrônico nº. 77/2021- Registro de Preços para eventual aquisição de equipamentos visando atender as necessidades da Secretaria Municipal de Educação, Cultura, Esporte e Lazer e Conselho Tutelar.

ITEM	QUANT.	UNID.	DESCRIÇÃO DO OBJETO	VALORUNIT (R\$)	TOTAL DO ITEM (R\$)
2	13	UND	BATEDEIRA PLANETÁRIA TURBO INOX - Consumo de energia (kW/h) 0,5. Potência (W)500. Capacidade (L)4. 11 Velocidades + função turbo, com tigela em inox, 03 Pares de batedores para massas leves, massas pesadas e cremes e claras em neve. 110v	R\$ 413,00	R\$ 5.369,00
3	22	UND	MULTIPROCESSADOR 7EM1 - Processa, rala, corta em tiras e fatias, mói, tritura e liquidifica, espreme e bate massas de bolo. Jarra do liquidificador 1,5L e jarra do multiprocessador 1L. 2 velocidades.110V.680W. Conteúdo da embalagem: 1 Unidade motora 2-velocidades + 1 lâmina + 1 batedor de massa leve + 1 disco para cortar/ralar + 1 disco emulsificador + 1 jarra de multiprocessador/espremedor + 1 jarra de liquidificador + 1 eixo adaptador + 1 socador + disco emulsificador + 1 manual de instruções.	R\$ 365,93	R\$ 8.050,46
8	5	UND	BEBEDOURO DE COLUNA PARA GALÃO Frequência: 60 hz, Potência: 112 W, Controle externo de temperatura: Termostato Frontal, Bandeja de água removível, Fornece água gelada e natural, Maior altura para copos: 13 cm, Capacidade de litros por hora: 3,5 l/h, Aceita galões de 10 ou 20 litros, Aceita copos grandes, Corrente: 1,60/0,9 A, Alças laterais e 2 torneiras embutidas. Dimensões do Produto: Altura: 99 cm. Largura: 31.3 cm. Profundidade: 31.1 - Peso: 14.8 kg	R\$ 735,00	R\$ 3.675,00
10	1	UND	CHALEIRA ELETRICA - Antiaderente e pode ser retirada da base e levada à mesa, pois é portátil. Tem capacidade de 1,7 litros, ferve a água em poucos minutos, possui também resistência embutida, 110v.	R\$ 108,31	R\$ 108,31
17	3	Und	LAVADORA DE ALTA PRESSÃO 1600 LIBRAS - Profissional, 1600 libras, mangueira com 7,5 metros, 02 tipos de jato na mesma tubeira. Regulagem dos jatos. Aplicador de detergente integrado. Engate rápido. Gatilho com trava de segurança. Carrinho para transporte com rodízios. 110 Volts. Garantia 1 ano	R\$ 696,00	R\$ 2.088,00
18	3	UND	LAVADORA PROFISSIONAL MONOFÁSICA LJ3100 400 LIBRAS COM CARRINHO E MANGUEIRA 10 METROSIndicado para uso profissional. Possui pistões de aço inox trabalhando imersos no óleo.Tensão: 110/220V. Vazão máxima: 26l/min. Pressão máxima: 400lbf/pol	R\$ 2.602,64	R\$ 7.807,92





Prefeitura Municipal de Jaguariaíva

Centro Administrativo Prefeito Otélio Renato Baroni
Praça Isabel Branco, nº 142 - Cidade Alta - Cx. Postal II - Fone: (43) 3535-9400 - Fax 3535-9422
Jaguariaíva - PR - CEP: 84200-000 - CNPJ: 76.910.900/0001-38 - smece@jaguariaiva.pr.gov.br

Secretaria Municipal de Educação, Cultura e Esporte

			Motor: 4 polos - 1750rpm - 3hp. Diâmetro polia: 2 A 85mm. Correias: 2 A40. Rotação: 570RPM. Número de pistões: 3. Diâmetro do furo do bico: 3,2mm		
20	8	UND	AMASSADEIRA DE PÃO SEMI-RÁPIDA 5KG BIVOLT SE Estrutura em aço com acabamento em pintura epóxi; O modelo ALI-05 tem carenagem e tampa em polímero termoforado de alta resistência; Cuba em aço inox; Sistema basculante e pás fixas.	R\$ 2.445,00	R\$ 19.560,00
27	3	UND	BEBEDOURO INDUSTRIAL 25 LITROS DE COLUNA EM INOX COM 2 TORNEIRAS + FILTR Corpo e estrutura em aço inox 430 e pés reguláveis; Aparador de água (pingadeira) em aço inox 430; Serpentina em aço inox 304 (interna); Reservatório em polipropileno atóxico; Isolamento térmico em PS; Boia Controladora do nível de água; Tomada de 3 pinos conforme a norma da ABNT/nbr/603351 Certificado pelo INMETRO; Baixo consumo de energia; Termostato com 7 níveis para controle de temperatura; Gás ecológico R134A; Refrigeração por compressor que garante maior eficiência; Motor Tecumseh 1/12+ hp 127v (2,5A) OU 220v (1,10A) 60Hz-280W; Tensão/potência: 110v ou 220v (não é bivolt); Armazena 25 litros de água gelada; Consumo médio: 17,58 kw/h mês; ITENS INCLUSOS: Acompanha manual de instalação; Filtro externo com rosca de 1/2" e filtragem de 60 litros por hora;	R\$ 1.724,78	R\$ 5.174,34
29	35	UND	VENTILADOR OSCILANTE DE COLUNA DIÂMETRO DE 50 CM - Potência de 135 watts, possui regulagem de altura e regulagem de ângulo. Motor turbo com alta performance. Gera menos ruído. Hélice 6 Pás. Três velocidades. Ajuste de Altura Min. 115cm Máx. 130cm	R\$ 241,00	R\$ 8.435,00
31	3	UND	FORNO DE MICROONDAS 32 lts Consumo (kw/h) 1,06kw/h, Potência (w) 1200W, Cor Branco, Voltagem 110v Dimensões aproximadas do produto - cm (AxLxP) 26x46x32,3cm	R\$ 640,00	R\$ 1.920,00

Jaguariaíva, 14 de Março de 2023.

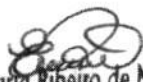
Erla Maria Ribeiro de Mello
Secretária M. de Educação
Cultura, Esporte e Lazer
Decreto nº 023/2021



Secretaria Municipal de Educação, Cultura e Esporte
Rua Prefeito Aldo Sampaio Ribas, 109 - Cidade Alta - (43) 3535-1200



Item 3-

FRITADEIRA AIR FRYER BRITANIA 4L 1500W BFR21

Marca	Britânia
Modelo	6380 - BFR21
Tipo	Fritadeira elétrica
Capacidade	4 litros
Opções de cozimento	Assa, frita e gratina.
Timer	Sim
Temperatura	Até 200°C
Cesto removível	Sim
Trava de segurança	Sim
Luz indicadora de funcionamento	Sim
Base antiderrapante	Sim
Alças	Não
Potência	1500 W
Consumo	1,5 kW/h
Altura	32,5 cm



Largura

26,5 cm

Profundidade

30,5 cm

Peso

4,1 kg

Código de barras

110V: 7891356098321 | 220V: 7891356098338

Origem

Importado

Garantia

01 ano (03 meses de garantia legal mais 09 meses de garantia especial concedida pelo fabricante).

Conteúdo da embalagem

01 fritadeira elétrica Britânia e manuais de instrução.



Item 4-

Amassadeira Basculante 5Kg Ali-05 Braesi Bivolt

Masseira basculante braesi 5kg - ali-05

A masseira basculante ali-05 braesi é ideal para produzir com praticidade as massas de pães,ucas, macarrões, biscoitos entre outros. Com capacidade de 5kg, sendo 3kg apenas para farinha, a cuba é produzida em aço inox, misturando as massas com pás fixas. A masseira braesi possui estrutura em aço com fino acabamento em pintura epóxi, que ajuda a proteger o equipamento e facilita sua limpeza.

- ideal para misturas de pães,ucas, massas, biscoitos e outros;
- carenagem em polímero termoforado de alta resistência e cuba em aço inox;
- com sistema basculante e pás fixas.
- capacidade de farinha 3 kilos.

Informações técnicas

Marca: braesi

Referência / modelo: ali-05

Dimensões do produto (fxaxp): 53x56x35 cm

Peso: 28,6 kg

Consumo médio: 0,49kw/h



Item 5-

VENTILADOR DE COLUNA

Turbo 6 50cm

Assa
nosso
site



PRODUTO NACIONAL

- A** Classe A Procel
Em consumo de energia
- Hélice 6 pás**
Aerodinâmica que gera maior ventilação
- Grade wind-line**
Proporciona melhor vazão de ar
- 3 Níveis de velocidade**
Com controle na capa do motor
- Altura ajustável**
Mínimo 115cm e máximo 136cm
- Fusível térmico**
Dispositivo de proteção que garante a segurança do motor
- Oscilante**
Oscilação horizontal automática
- Inclinação regulável**
Com ajuste manual
- Motor turbo**
Maior fluxo de vento



DADOS TÉCNICOS

Potência: 135W
RPM 127V: 1590
RPM 220V: 1539
Grade: 510mm
Hélice: 440mm
Peso bruto: 3,500 Kg
Peso líquido: 3,015 Kg
CxLxA - mm: 515x205x535
M³ Embalagem: 0,0564
Quantidade: 1
Fabricação: Nacional
Garantia: 12 meses

A
CLASSIFICAÇÃO NO PROCEL

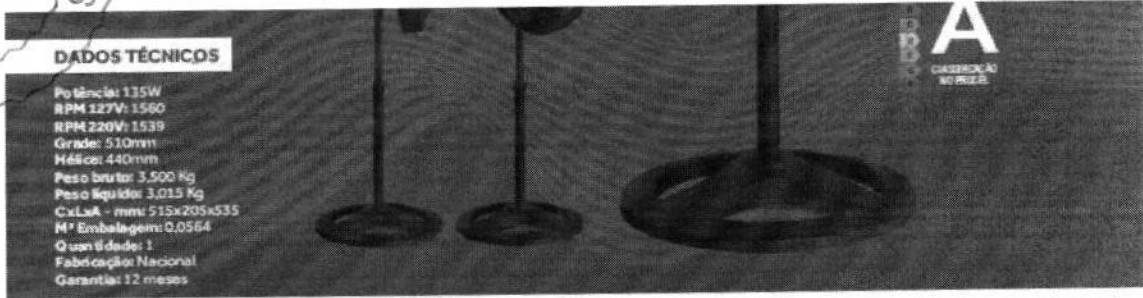

DADOS TÉCNICOS

Potência: 135W
 RPM 127V: 1560
 RPM 220V: 1539
 Grades: 510x511
 Hélices: 440mm
 Peso bruto: 3,500 Kg
 Peso líquido: 3,015 Kg
 CxLxA - mm: 515x205x535
 M³ Embalagem: 0,0564
 Quantidade: 1
 Fabricação: Nacional
 Garantia: 12 meses



VERMELHO PRETO BRONZE AZUL

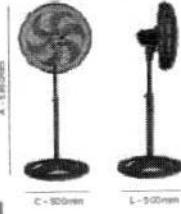
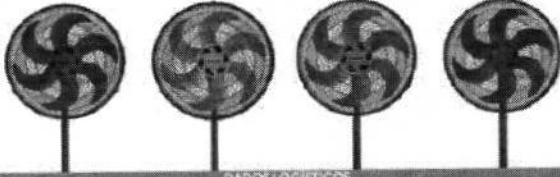

SKU	DESCRIÇÃO	TENSÃO	CÓD. DE BARRAS	CAIXA	HP	MCL	MEL	MIX	DADOS TÉCNICOS		
									CONSUMO*	EPIC	SAZÃO
2002	VINYL ADOR OSC COLLINA TURBO 6P30CM PR 127V VERMELH	127V	70384 61 9831 30	UNI	3	A	A	A	2,62kWh/mês	0,204	0,23m ³ /h
2003	VINYL ADOR OSC COLLINA TURBO 6P30CM PR 220V VERMELH	220V	70384 61 9832 40	UNI	3	A	A	A	2,62kWh/mês	0,204	0,23m ³ /h
2003	VINYL ADOR OSC COLLINA TURBO 6P30CM BRONZE 127V VERMELH	127V	70384 61 9831 55	UNI	3	A	A	A	2,62kWh/mês	0,204	0,23m ³ /h
2004	VINYL ADOR OSC COLLINA TURBO 6P30CM BRONZE 220V VERMELH	220V	70384 61 9831 66	UNI	3	A	A	A	2,62kWh/mês	0,204	0,23m ³ /h
2008	VINYL ADOR OSC COLLINA TURBO 6P30CM VERMELHO 127V VERMELH	127V	70384 61 97 04 74	UNI	3	A	A	A	2,62kWh/mês	0,204	0,23m ³ /h
2008	VINYL ADOR OSC COLLINA TURBO 6P30CM VERMELHO 220V VERMELH	220V	70384 61 97 04 85	UNI	3	A	A	A	2,62kWh/mês	0,204	0,23m ³ /h
2004	VINYL ADOR OSC COLLINA TURBO 6P30CM AZUL 127V VERMELH	127V	70384 61 97 08 98	UNI	3	A	A	A	2,62kWh/mês	0,204	0,23m ³ /h
2004	VINYL ADOR OSC COLLINA TURBO 6P30CM AZUL 220V VERMELH	220V	70384 61 97 09 04	UNI	3	A	A	A	2,62kWh/mês	0,204	0,23m ³ /h

*A partir de 2010, o consumo energético dos eletrodomésticos é classificado em classes de eficiência energética, sendo que a classe A é a mais eficiente e a classe G a menos eficiente. O consumo energético é medido em kWh/mês. **Capacidade máxima de armazenamento em 20°C. Modelo em 2010.

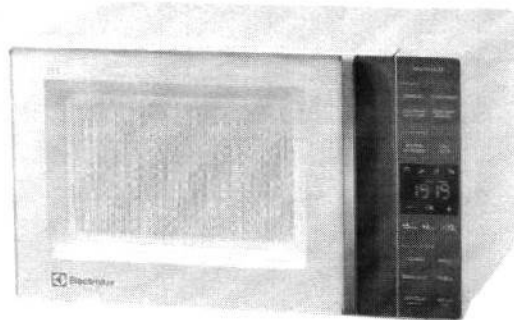

Item 6-

MICRO-ONDAS 23L ELECTROLUX

Marca	Electrolux
Modelo	Efficient- ME23B
Capacidade	23 litros
Tipo	Micro-ondas de bancada
Timer	



Sim

Display

Sim

Relógio

Sim

Prato giratório

Sim

Trava de segurança

Sim

Menu de receitas

Sim

Tecla descongelar

Sim

Desodorizador

Sim

Funções

Derreter, desidratar, cozinhar delicado, cozinhar rápido e manter aquecido

Potência

1100 W

Frequência

60 Hz

Inmetro

Sim

Altura

29 cm

Largura

46,1 cm

Profundidade

35,2 cm

Peso

11,5 kg

Código de barras

110V: 7909569410264 | 220V: 7909569410271

Garantia

01 ano (3 meses de garantia legal e mais 9 meses de garantia especial concedida pelo fabricante).

Conteúdo da embalagem

01 micro-ondas, 01 prato, 01 suporte giratório e manual de instruções.

01 frigobar e manual de instruções.



Item 11-

AQUECEDOR DE AR VENTISOL HALOGENO PREMIUM 1200W

Marca	Ventisol
Modelo	815 816
Tipo	Aquecedor de ar
Níveis de potência	3 níveis
Sistema de aquecimento	Halógeno
Chave de segurança	Sim
Timer	Não
Controle remoto	Não
Grade de segurança	Sim
Luz indicadora de funcionamento	Não
Alça para transporte	Não
Função umidificador	Não
Rodízios	



Não
Iluminação

Não
Potência

1200W

Inmetro

Sim

Altura

48,5 cm

Largura

13,5 cm

Profundidade

29,5 cm

Peso

0,93 kg

Código de barras

110V: 7898461962912 | 220V 7898461962929

Garantia

01 ano (03 meses de garantia legal mais 09 meses de garantia especial concedida pelo fabricante).

Conteúdo da embalagem

01 Aquecedor de Ar Ventisol e manual de instruções.

**Largura**

81 cm

Profundidade

60,5 cm

Peso

36 kg

Eficiência energética

A

Frequência

60 Hz

Inmetro

Sim

Código de barras

110V: 7891356085888 | 220V: 7891356085895

Origem

Importado

Garantia

01 ano (3 meses de garantia legal e mais 9 meses de garantia especial concedida pelo fabricante).

Conteúdo da embalagem

01 freezer e manual de instruções.

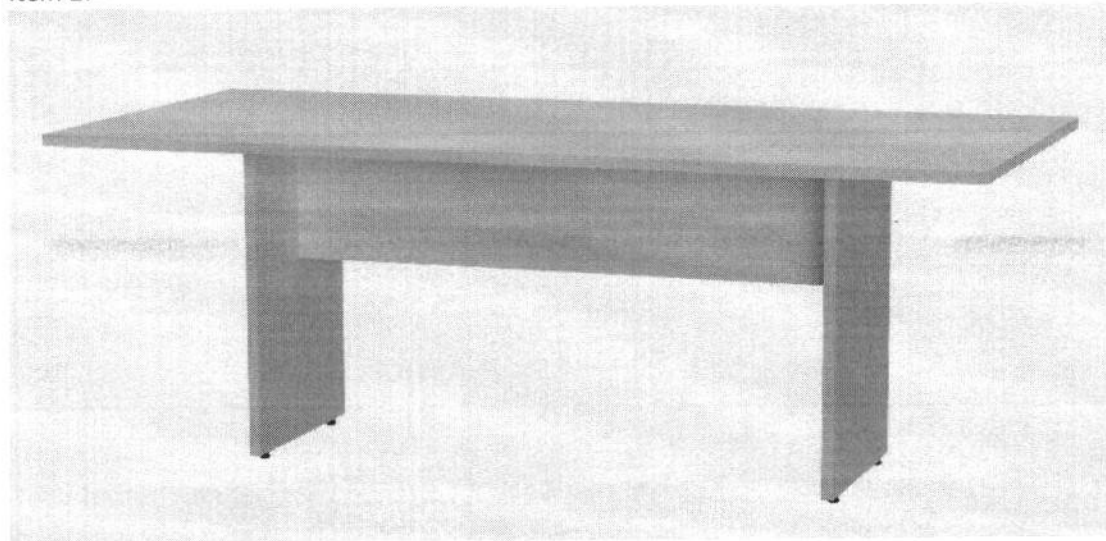
Item 27-

Mesa Reunião linha Alternativa tampo de 25mm corpo de 15mm na cor branco nas Medidas:

L:200 P:90 A:75cm

**Material da Tigela**

Aço Inoxidável

Material dos Batedores

Aço com revestimento de Teflon

Pés Emborrachados

Sim

Potência (W)

750

Quantidade de Batedores

3

Tampa Antirrespingos

Sim

Tecnologia TruFlow® Power System

Sim

Trava de Segurança

Sim

Velocidades

12 + Pulse

Início Suave

Sim



Item 66-

Cadeira linha Diretor espuma injetada de 50mm em Tecido regall base fixa 7/8 4 pés com braços digitador ou corsa PP



Consulta de Impedidos de Licitar

CNPJ: 39782004000104

NENHUM ITEM ENCONTRADO!



TRIBUNAL DE CONTAS DA UNIÃO



Consulta Consolidada de Pessoa Jurídica

Este relatório tem por objetivo apresentar os resultados consolidados de consultas eletrônicas realizadas diretamente nos bancos de dados dos respectivos cadastros. A responsabilidade pela veracidade do resultado da consulta é do Órgão gestor de cada cadastro consultado. A informação relativa à razão social da Pessoa Jurídica é extraída do Cadastro Nacional da Pessoa Jurídica, mantido pela Receita Federal do Brasil.

Consulta realizada em: 05/09/2023 11:14:46

Informações da Pessoa Jurídica:

Razão Social: **RB DISTRIBUIDORA E COMERCIO ATACADISTA DE MERCADORIAS EM GERAL LTDA**
CNPJ: **39.782.004/0001-04**

Resultados da Consulta Eletrônica:

Órgão Gestor: **TCU**
Cadastro: **Licitantes Inidôneos**
Resultado da consulta: **Nada Consta**

Para acessar a certidão original no portal do órgão gestor, clique [AQUI](#).

Órgão Gestor: **CNJ**
Cadastro: **CNIA - Cadastro Nacional de Condenações Cíveis por Ato de Improbidade Administrativa e Inelegibilidade**
Resultado da consulta: **Nada Consta**

Para acessar a certidão original no portal do órgão gestor, clique [AQUI](#).

Órgão Gestor: **Portal da Transparência**
Cadastro: **Cadastro Nacional de Empresas Inidôneas e Suspensas**
Resultado da consulta: **Nada Consta**

Para acessar a certidão original no portal do órgão gestor, clique [AQUI](#).

Órgão Gestor: **Portal da Transparência**
Cadastro: **CNEP - Cadastro Nacional de Empresas Punidas**
Resultado da consulta: **Nada Consta**

Para acessar a certidão original no portal do órgão gestor, clique [AQUI](#).

Obs: A consulta consolidada de pessoa jurídica visa atender aos princípios de simplificação e racionalização de serviços públicos digitais. Fundamento legal: Lei nº 12.965, de 23 de abril de 2014, Lei nº 13.460, de 26 de junho de 2017, Lei nº 13.726, de 8 de outubro de 2018, Decreto nº 8.638 de 15, de janeiro de 2016.



SUPERAR EIRELI EPP
 Rua: Joaquim Nabuco Nº 40 Bairro: Velha
 CEP: 89041-070
 CNPJ: 13.482.516/0001-61
 Ins. Estadual: 256.374.465

Blumenau-SC
 Fone/Fax: (47)3041-2832
 Insc. Municipal: 93124
 E-mail: administrativo@comercialsuperar.com.br



À Prefeitura de Jaguariaíva/PR
PREGÃO ELETRONICO Nº 78/2023
JULGAMENTO: MENOR PREÇO

Objeto: REGISTRO DE PREÇOS objetivando a eventual e parcelada aquisição de Equipamentos e bens permanentes para atender às necessidades das Secretarias Municipais.

DADOS DA PROPONENTE:

Nome: SUPERAR LTDA

CNPJ nº: 13.482.516/0001-61

Insc. Estadual: 256.374.465

Insc. Municipal: 93124

Endereço: RUA JOAQUIM NABUCO, 40, BAIRRO: VELHA

CEP: 89041-070

Cidade: BLUMENAU

UF: SC

Fone: 47-3041-2832

E-mail: superarlicita@gmail.com

DADOS BANCÁRIOS:

BANCO DO BRASIL / 0095-7 / 121.134-X

DADOS PARA ASSINATURA DO CONTRATO:

SRA. JOSIANE BAGATOLI, NASCIDA EM 22/06/1988, EMPRESÁRIA, SOLTEIRA, DOMICILIADA E RESIDENTE Rua DR. MENAU, Nº6600, Bairro: ENCANO BAIXO, INDAIAL/SC - CEP: 89086-520, INSCRITA NO CPF SOB O Nº 053.623.299-79, RG 4.606.28, E-MAIL PESSOAL E INSTITUCIONAL superarlicita@gmail.com. TELEFONE (47) 3041-3006.

PROPOSTA DE PREÇOS

ITEM:	DESCRIÇÃO:	QTDE:	VLR UNITÁRIO:	VLR TOTAL:
07	FRIGOBAR UMA PORTA 122L BRANCO 110V Frigobar completo com prateleira inferior da porta para garrafas de até 2,5 litros, pás niveladores frontais, porta latas com capacidade para 10 latas e compartimentos como Cold Drink que gela bebidas rapidamente, flex box que facilita a abertura para colocar e retirar alimentos proporcionando mais espaço e melhor organização interna e o compartimento extra frio para melhor conservação dos alimentos e mais rapidez para gelá-los. L 49,5 cm X A 88 cm X P 54 cm. Peso 25 kg. 3 anos de garantia contra oxidação das portas e gabinete, Vidros / acessórios/lâmpadas/peças plásticas/borrachas/cabo elétrico MARCA: MIDEA MODELO: MRC12B1	10	R\$ 1.407,99 UM MIL, QUATROCENTOS E SETE REAIS E NOVENTA E NOVE CENTAVOS	R\$ 14.079,90 QUATORZE MIL, SETENTA E NOVE REAIS E NOVENTA CENTAVOS
10	GELADEIRA/REFRIGERADOR FROST FREE 371L 371 litros, com prateleiras deslizantes e retráteis. Freezer com capacidade de 91 litros. Drink Express: Resfria garrafas e latas de bebidas rapidamente. Turbo congelamento. Classe A, 110v, Com Gás Inofensivo à Camada De Ozônio. MARCA: MIDEA MODELO: MDRT580	5	R\$ 2.742,88 DOIS MIL, SETECENTOS E QUARENTA E DOIS REAIS E OITENTA E OITO CENTAVOS	R\$ 13.714,40 TREZE MIL, SETECENTOS E QUATORZE REAIS E QUARENTA CENTAVOS
12	FREEZER HORIZONTAL 1 PORTA 220 litros, 110 v, Com Gás Inofensivo da Camada De ozônio MARCA: MIDEA MODELO: RCFA31	5	R\$ 2.169,99 DOIS MIL, CENTO E SESSENTA E NOVE REAIS E NOVENTA E NOVE CENTAVOS	R\$ 10.849,95 DEZ MIL, OITOCENTOS E QUARENTA E NOVE REAIS E NOVENTA E CINCO CENTAVOS
20	LAVADORA DE ROUPAS 16KG Lavadora automática, capacidade 16 kg, 12 programas de lavagem (Dia a Dia, Tira Manchas Advanced, Esportivas, Pesado e Jeans, Cama e Banho, Edredom, Poucas Peças, Delicadas/Roupas Intimas, Rápido, Antialérgico, Roupas de Bebê, Anti Bolinhas), com cesto inox, painel de controle digital, 480W, 110v, tomada 10A. Garantia 1 ano MARCA: ELETROLUX MODELO: LED17	6	R\$ 2.419,99 DOIS MIL, QUATROCENTOS E DEZENOVE REAIS E NOVENTA E NOVE CENTAVOS	R\$ 14.519,94 QUATORZE MIL, QUINHENTOS E DEZENOVE REAIS E NOVENTA E QUATRO CENTAVOS

SUPERAR EIRELI EPP

Rua: Joaquim Nabuco Nº 40 Bairro: Velha
 CEP: 89041-070
 CNPJ: 13.482.516/0001-61
 Ins. Estadual: 256.374.465

Blumenau-SC
 Fone/Fax: (47)3041-2832
 Insc. Municipal: 93124
 E-mail: administrativo@comercialsuperar.com.br



33	<p>GELADEIRA/REFRIGERADOR FROST FREE 382L Branco - 110V. Tipo de geladeira: Duplex Capacidade Total de Armazenamento 375. Capacidade do Refrigerador (em litros) 288. Capacidade do freezer (em litros) 94. Material/Composição: Metal e plástico. Consumo (Kw/h)54 Potência(w) 110. Cor: Branco. Termostato: Não. Tipo de Degelo: Frost Free. Selo Procel: Sim. Eficiência energética: A. Recursos/Compartimentos: Porta ovos. Funções: Função refrigerador. Pannel Digital Controle de temperatura: Sim. Número de portas: 2. Congelamento rápido: Sim. Dreno de degelo: Sim. Rodízios: Sim. Voltagem: 110V. Conteúdo da embalagem: 1 Geladeira e 1 manual Dimensões aproximadas do produto c/ pés niveladores cm(AxLxP)176x62x75cm Peso aproximado do produto (Kg) 58Kg.</p> <p>MARCA: MIDEA MODELO: MDRT580</p>	5	<p>R\$ 2.969,99 DOIS MIL, NOVECENTOS E SESSENTA E NOVE REAIS E NOVENTA E NOVE CENTAVOS</p>	<p>R\$ 14.849,95 QUATORZE MIL, OITOCENTOS E QUARENTA E NOVE REAIS E NOVENTA E CINCO CENTAVOS</p>
36	<p>BEBEDOURO INDUSTRIAL DE IOX COM 2 TORNEIRAS Bebedouro em INOX 50 litros; Com 02 (duas) torneiras. - Voltagem: 110 volts. -Dimensões aproximadas: 1300x60x56cm - Capacidade aproximada de 100 litros/hora. Detalhamento das especificações: Em aço inoxidável com torneira cromada e pia frontal em Aço inox com dreno (pingadeira removível com grade removível). Reservatório de Água em aço inox com isolamento térmico, isolamento térmico injetado em poliuretano expandido, Serpentina interna em aço inox. Filtro com tripla filtragem: celulose, carvão ativo e celulose. Alta pressão no esguicho. Temperatura: 09 a 79C. Fabricado com compressor de Gás ecológico R140 A de baixo consumo de energia. Garantia de 01 ano. Assistência Técnica Nacional e Certificado pelo INMETRO.</p> <p>MARCA: KNOX MODELO: KX05</p>	2	<p>R\$ 1.929,99 UM MIL, NOVECENTOS E VINTE E NOVE REAIS E NOVENTA E NOVE CENTAVOS</p>	<p>R\$ 3.859,98 TRES MIL, OITOCENTOS E CINQUENTA E NOVE REAIS E NOVENTA E OITO CENTAVOS</p>

Valor Total da Proposta é de: R\$ 71.874,12

SETENTA E UM MIL, OITOCENTOS E SETENTA E QUATRO REAIS E DOZE CENTAVOS

VALIDADE DA PROPOSTA 60 DIAS

PRAZO DE ENTREGA: 20 DIAS

LOCAL DE ENTREGA: CONFORME EDITAL

PRAZO DE PAGAMENTO: 30 DIAS

PRAZO DE GARANTIA: 12 MESES

PRAZO DE INSTALAÇÃO: CONFORME EDITAL

PRAZO DE VIGÊNCIA: 12 MESES

BLUMENAU/SC, 05 de setembro de 2023

**JOSIANE
 BAGATOLI:0
 5362329979**

Assinado de forma digital por JOSIANE BAGATOLI:05362329979

Dados: 2023.09.05 10:07:01 -03'00'

SUPERAR LTDA

CNPJ: 13.482.516/0001-61

ALDIVAR BAGATOLI

REPRESENTANTE

RG Nº 2.122.642

CPF nº 600.997.719-34



SUPERAR EIRELI EPP
Rua: Joaquim Nabuco Nº 40 Bairro: Velha
CEP: 89041-070
CNPJ: 13.482.516/0001-61
Ins. Estadual: 256.374.465

Blumenau-SC
Fone/Fax: (47)3041-2832
Insc. Municipal: 93124
E-mail: administrativo@comercialsuperar.com.br



À Prefeitura de Jaguariá/PR

PREGÃO ELETRÔNICO Nº 78/2023

JULGAMENTO: MENOR PREÇO

Objeto: REGISTRO DE PREÇOS objetivando a eventual e parcelada aquisição de Equipamentos e bens permanentes para atender às necessidades das Secretarias Municipais.

DADOS DA PROPONENTE:

Nome: SUPERAR LTDA

CNPJ nº: 13.482.516/0001-61

Insc. Estadual: 256.374.465

Insc. Municipal: 93124

Endereço: RUA JOAQUIM NABUCO, 40, BAIRRO: VELHA

CEP: 89041-070

Cidade: BLUMENAU

UF: SC

Fone: 47-3041-2832

E-mail: superarlicita@gmail.com

DADOS BANCÁRIOS:

BANCO DO BRASIL / 0095-7 / 121.134-X

DADOS PARA ASSINATURA DO CONTRATO:

SRA. JOSIANE BAGATOLI, NASCIDA EM 22/06/1988, EMPRESÁRIA, SOLTEIRA, DOMICILIADA E RESIDENTE Rua DR. BLUMENAU, Nº6600, Bairro: ENCANO BAIXO, INDAIAL/SC - CEP: 89086-520, INSCRITA NO CPF SOB O Nº 053.623.299-79, RG 4.606.28, E-MAIL PESSOAL E INSTITUCIONAL superarlicita@gmail.com. TELEFONE (47) 3041-3006.

DECLARAÇÃO

SUPERAR LTDA, inscrita no CNPJ nº 13.482.516/0001-61, sediada na RUA JOAQUIM NABUCO, 40, BAIRRO: VELHA, CEP 89041-070, BLUMENAU/SC, DECLARA, sob as penas da Lei, que:

Na qualidade de participante da licitação na modalidade de Pregão Eletrônico, instaurado por esta Prefeitura Municipal, para fins do disposto no inciso §1º do artigo 63 da Lei nº 14.133/2021, de que sua proposta econômica compreende a integralidade dos custos para atendimento dos Direitos Trabalhistas assegurados na Constituição Federal, nas leis trabalhistas, nas normas infralegais, nas convenções coletivas de trabalho e nos termos de ajustamento de conduta vigentes na data de entrega das propostas.

BLUMENAU/SC, 05 de setembro de 2023

SUPERAR LTDA
CNPJ: 13.482.516/0001-61
ALDIVAR BAGATOLI
REPRESENTANTE
RG Nº 2.122.642
CPF Nº 600.997.719-34

JOSIANE
BAGATOLI:0
5362329979

Assinado de forma
digital por JOSIANE
BAGATOLI:05362329
979
Dados: 2023.09.04
17:53:00 -03'00'



SUPERAR EIRELI EPP
Rua: Joaquim Nabuco Nº 40 Bairro: Velha
CEP: 89041-070
CNPJ: 13.482.516/0001-61
Ins. Estadual: 256.374.465

Blumenau-SC
Fone/Fax: (47)3041-2832
Insc. Municipal: 93124
E-mail: administrativo@comercialsuperar.com.br



À Prefeitura de Jaguariá/PR

PREGÃO ELETRONICO Nº 78/2023

JULGAMENTO: MENOR PREÇO

Objeto: REGISTRO DE PREÇOS objetivando a eventual e parcelada aquisição de Equipamentos e bens permanentes para atender às necessidades das Secretarias Municipais.

DADOS DA PROPONENTE:

Nome: SUPERAR LTDA

CNPJ nº: 13.482.516/0001-61

Insc. Estadual: 256.374.465

Insc. Municipal: 93124

Endereço: RUA JOAQUIM NABUCO, 40, BAIRRO: VELHA

CEP: 89041-070

Cidade: BLUMENAU

UF: SC

Fone: 47-3041-2832

E-mail: superarlicita@gmail.com

DADOS BANCÁRIOS:

BANCO DO BRASIL / 0095-7 / 121.134-X

DADOS PARA ASSINATURA DO CONTRATO:

SRA. JOSIANE BAGATOLI, NASCIDA EM 22/06/1988, EMPRESÁRIA, SOLTEIRA, DOMICILIADA E RESIDENTE Rua DR. BLUMENAU, Nº6600, Bairro: ENCANO BAIXO, INDAIAL/SC - CEP: 89086-520, INSCRITA NO CPF SOB O Nº 053.623.299-79, RG 4.606.28, E-MAIL PESSOAL E INSTITUCIONAL superarlicita@gmail.com. TELEFONE (47) 3041-3006.

DECLARAÇÃO

SUPERAR LTDA, inscrita no CNPJ nº 13.482.516/0001-61, sediada na RUA JOAQUIM NABUCO, 40, BAIRRO: VELHA, CEP 89041-070, BLUMENAU/SC, DECLARA, sob as penas da Lei, que:

1. Declara, o conhecimento de todos os termos da licitação, bem como tomou conhecimento de todas as especificações concernentes ao objeto da licitação, declarando ainda que cumpre todos os requisitos exigidos.
2. Declara, que cumpre com as exigências de reserva de cargos para pessoa com deficiência e para reabilitado da Previdência Social, previstas em lei e em outras normas específicas, nos termos do art. 63, IV, da Lei nº 14.133/21.
3. Declara, que recebeu os documentos relacionados no edital e tomou conhecimento de todas as informações necessárias, inclusive, das condições locais, para o fiel cumprimento das obrigações deste certame de licitação.
4. Declara, ainda, para fins do disposto no inciso XXXIII do art. 7º da Constituição Federal, que não empregamos menores de dezoito anos em trabalho noturno, perigoso ou insalubre e nem menores de dezesseis anos, em qualquer trabalho, salvo na condição de aprendiz, a partir dos quatorze anos de idade, em atenção Lei nº 9.854/99.
5. Declara, para os devidos fins de direito, na qualidade de Proponente dos procedimentos licitatórios, instaurados por este Município, que o(a) responsável legal da empresa é o(a) Sr.(a) JOSIANE BAGATOLI, Portador(a) do RG sob nº 460628 e CPF nº 05362329979, cuja função/cargo é PROPRIETÁRIA, responsável pela assinatura da Ata de Registro de Preços/contrato.
6. Declaramos, para os devidos fins que em caso de qualquer comunicação futura referente a este processo licitatório, bem como em caso de eventual contratação, concordo que a Ata de Registro de Preços/Contrato seja encaminhado para o seguinte endereço: E-mail: SUPERARLICITA@GMAIL.COM Telefone: (47) 3041-3006

BLUMENAU/SC, 05 de setembro de 2023

SUPERAR LTDA

CNPJ: 13.482.516/0001-61

ALDIVAR BAGATOLI

REPRESENTANTE

RG Nº 2.122.642

CPF Nº 600.997.719-34

**JOSIANE
BAGATOLI:0
5362329979**

Assinado de forma
digital por JOSIANE
BAGATOLI:0536232
9979

Dados: 2023.09.04
17:53:12 -03'00'

**SUPERAR EIRELI EPP**

Rua: Joaquim Nabuco Nº 40 Bairro: Velha
CEP: 89041-070
CNPJ: 13.482.516/0001-61
Ins. Estadual: 256.374.465

Blumenau-SC
Fone/Fax: (47)3041-2832
Insc. Municipal: 93124
E-mail: administrativo@comercialsuperar.com.br

**À Prefeitura de Jaguariaíva/PR****PREGÃO ELETRONICO Nº 78/2023****JULGAMENTO: MENOR PREÇO**

Objeto: REGISTRO DE PREÇOS objetivando a eventual e parcelada aquisição de Equipamentos e bens permanentes para atender às necessidades das Secretarias Municipais.

DADOS DA PROPONENTE:**Nome:** SUPERAR LTDA**CNPJ nº:** 13.482.516/0001-61**Insc. Estadual:** 256.374.465**Insc. Municipal:** 93124**Endereço:** RUA JOAQUIM NABUCO, 40, BAIRRO: VELHA**CEP:** 89041-070**Cidade:** BLUMENAU**UF:** SC**Fone:** 47-3041-2832**E-mail:** superarlicita@gmail.com**DADOS BANCÁRIOS:**

BANCO DO BRASIL / 0095-7 / 121.134-X

DADOS PARA ASSINATURA DO CONTRATO:

SRA. JOSIANE BAGATOLI, NASCIDA EM 22/06/1988, EMPRESÁRIA, SOLTEIRA, DOMICILIADA E RESIDENTE Rua DR. BLUMENAU, Nº6600, Bairro: ENCANO BAIXO, INDAIAL/SC - CEP: 89086-520, INSCRITA NO CPF SOB O Nº 053.623.299-79, RG 4.606.28, E-MAIL PESSOAL E INSTITUCIONAL superarlicita@gmail.com. TELEFONE (47) 3041-3006.

DECLARAÇÃO

A empresa SUPERAR LTDA, inscrita no CNPJ nº 13.482.516/0001-61, sediada na RUA JOAQUIM NABUCO, 40, BAIRRO: VELHA, CEP 89041-070, BLUMENAU/SC, por intermédio de seu representante abaixo assinado, DECLARA, sob as penas da Lei, para fins de participação no(a) PREGÃO ELETRONICO nº 78/2023, que:

- Os documentos que compõem o Edital foram colocados à disposição e tomamos conhecimento de todas as informações, condições, locais e grau de dificuldade para o fornecimento e entrega dos produtos a serem fornecidos. Concordamos com todas as condições desta licitação de pregão, sem restrições de qualquer natureza e de que, vencedor desta licitação, executará o objeto desta licitação pelo preço proposto e de acordo com as normas deste certame licitatório, inclusive com relação a documentação, que está sendo apresentada para fins de habilitação.
- Não se encontra declarada inidônea para licitar ou contratar com órgãos da Administração Pública Federal, Estadual, Municipal e do Distrito Federal.
- Inexiste fato superveniente impeditivo para sua habilitação, ciente da obrigatoriedade de declarar ocorrências posteriores.
- Não emprega menor de 18 (dezoito) anos em trabalho noturno, perigoso ou insalubre, e não emprega menor de 16 (dezesseis) anos (artigo 7º, inciso XXXIII, da C.F.), para fins do inciso V, do artigo 27, da Lei 8.666/93.
- Não é impedido de transacionar com a Administração Pública, independentemente de sua natureza e esfera governamental.
- Não possui em seu quadro funcional, servidores públicos exercendo funções de gerência, administração ou tomada de decisão nesta administração;
- O ato constitutivo apresentado é o vigente;
- Concorda e submete-se a todas e cada uma das condições impostas pelo referido edital e submetem-se ao disposto pela Lei 8.666/93 e Diplomas Complementares;
- Ocorrerão por conta, quaisquer outras despesas não incluídas na cotação dos preços nos produtos licitados;
- Está ciente e cumpre plenamente todos os requisitos necessários à habilitação, possuindo toda a documentação comprobatória exigida nos itens e anexos do referido edital, ciente de obrigatoriedade de declarar ocorrências posteriores;
- Conhece a aceita o teor completo do edital da licitação, ressaltando-se o direito recursal, bem como recebeu todos os documentos e informações necessárias para o cumprimento integral das obrigações objeto da licitação;
- Tem pleno, total, amplo e irrestrito conhecimento da natureza, escopo e objeto da licitação. Declara ainda conhecer toda a legislação relativa a presente licitação, bem como os termos e condições estabelecimentos do edital e seus anexos, com as quais concorda;
- Cumpre plenamente as condições estabelecidas para efeito de habilitação e encontra-se em situação regular perante as



SUPERAR EIRELI EPP

Rua: Joaquim Nabuco N° 40 Bairro: Velha

CEP: 89041-070

CNPJ: 13.482.516/0001-61

Ins. Estadual: 256.374.465

Blumenau-SC

Fone/Fax: (47)3041-2832

Insc. Municipal: 93124

E-mail: administrativo@comercialsuperar.com.br

Fazendas Nacional, Estadual e Municipal, a Seguridade Social (FGTS e INSS) e a justiça do trabalho (CNDT), atendendo a todas exigências de habilitação nos termos de disposto no inciso VII, do artigo 4 da Lei 10.520/02;

- Está empresa na presente data se enquadra na condição de ME/EPP, nos termos do art. 3 da LC 123/2006 e que não está inserida nas excludentes hipóteses do parágrafo 4 do artigo em comento, para fins do exercício do direito de favorecimento.
- São autenticas as cópias e as assinaturas dos documentos apresentados.
- Não possui proprietário, sócios ou funcionários que sejam servidores ou agentes políticos do órgão ou entidade contratante ou responsável pela licitação;
- Não possui proprietário ou sócio que seja cônjuge, companheiro ou parente em linha reta, colateral ou por afinidade, até o terceiro grau, e por afinidade até o segundo grau de agente político do órgão ou entidade contratante ou responsável pela licitação.

BLUMENAU/SC, 05 de setembro de 2023

SUPERAR LTDA

CNPJ: 13.482.516/0001-61

ALDIVAR BAGATOLI

REPRESENTANTE

RG Nº 2.122.642

CPF Nº 600.997.719-34

**JOSIANE
BAGATOLI:
I:0536232
9979**

Assinado de
forma digital por

JOSIANE

BAGATOLI:053623
29979

Dados: 2023.09.04
17:52:44 -03'00'



Presidência da República
Secretaria da Micro e Pequena Empresa
Secretaria de Racionalização e Simplificação
Departamento de Registro Empresarial e Integração

Nº DO PROTOCOLO (Uso do órgão de registro JUCEES)
JUCESS - UNIDADE DESCONCENTRADA DE JARAGUA DO SUL

18/872516-4



Matrícula (da sede ou da filial quando a sede for em outra UF) 2305 N° DE MATRICULA DO AGENTE AUXILIAR DO COMÉRCIO Jaraguá do Sul

REQUERIMENTO

1º SR. PRESIDENTE DA JUNTA COMERCIAL DO ESTADO DE SANTA CATARINA

Requerimento: 8180000687009
DBE não analisado.
Emitida em 12/07/2018 - V3

Nome: SUPERAR EIRELI

Requer a V. Sª o deferimento do seguinte ato.

VIA ÚNICA

N° DE VIAS	CÓD. ATO	CÓD. EVENTO	QTD	DESCRIÇÃO DO ATO/EVENTO
0	002			ALTERAÇÃO
		028	1	EXTINÇÃO DE FILIAL EM OUTRA UF
		061	1	Consolidação de Contrato/Estatuto

BLUMENAU
12/07/2018

Representante Legal da Empresa / Agente Auxiliar do Comércio:

Nome: JOSIANE BAGATOLI

Assinatura: *Josiane Bagatoli*

Telefone de contato: (47)3042832 digiconjaragua@gmail.com

2. USO DA JUNTA COMERCIAL

DECISÃO SINGULAR

DECISÃO COLEGIADA

Nome(s) Empresarial(ais) Igual(ais) ou semelhante(s)

SIM

SIM

Processo em ordem.

À decisão.

NÃO

____/____/____

Data

Responsável

NÃO

____/____/____

Data

Responsável

____/____/____

Data

Responsável

DECISÃO SINGULAR

Processo em exigência

(Vide despacho em folha anexa)

Processo deferido. Publique-se e

Processo indeferido.

2º Exigência

3º Exigência

4º Exigência

5º Exigência

12/07/18

Mário Cesar Oliveira de Moraes Inscr. 258738-8
Analista Técnico em Gestão de Recursos Humanos
Escritório Regional JUCEES em Jaraguá do Sul

Responsável

DECISÃO COLEGIADA

Processo em exigência

(Vide despacho em folha anexa)

Processo deferido. Publique-se e

Processo indeferido.

2º Exigência

3º Exigência

4º Exigência

5º Exigência

____/____/____
Data

Vogal

Presidente da _____ Turma

Vogal

Vogal

OBSERVAÇÕES:

Junta Comercial do Estado de Santa Catarina

Certifico o Registro em 12/07/2018

Arquivamento 20188725164 Protocolo 188725164 de 12/07/2018

Nome da empresa SUPERAR EIRELI NIRE 42600130406

Este documento pode ser verificado em <http://regin.jucees.sc.gov.br/autenticacaoDocumentos/autenticacao.aspx>

Chancela 270398595645788

Esta cópia foi autenticada digitalmente e assinada em 16/07/2018

por Henry Goy Petry Neto - Secretário-geral;

16/07/2018



CERTIFICO O REGISTRO EM 01/08/2018 14:49 SOB Nº 20182164390.
PROTOCOLO: 182164390 DE 31/07/2018. CÓDIGO DE VERIFICAÇÃO:
11803091716. NIRE: 32900513604.
SUPERAR EIRELI - EPP

Paulo Cezar Juffo
SECRETÁRIO-GERAL
VITÓRIA, 01/08/2018
www.simplifica.es.gov.br



ATO DE ALTERAÇÃO Nº 6 DA SUPERAR EIRELI

CNPJ nº 13.482.516/0001-61

JOSIANE BAGATOLI nacionalidade BRASILEIRA, nascida em 22/06/1988, SOLTEIRA, ADMINISTRADORA, CPF nº 053.623.299-79, CARTEIRA DE IDENTIDADE nº 46062785, órgão expedidor SSP - SC, residente e domiciliado(a) no(a) RUA GENERAL OSORIO, 1108, VELHA, BLUMENAU, SC, CEP 89041002, BRASIL.

Titular da Empresa Individual de Responsabilidade Limitada de nome SUPERAR EIRELI, registrada nesta Junta Comercial do Estado de Santa Catarina, sob NIRE nº 42600130406, com sede Rua Joaquim Nabuco, 40, Velha Blumenau, SC, CEP 89.041-070, devidamente inscrita no Cadastro Nacional de Pessoa Jurídica/MF sob o nº 13.482.516/0001-61, delibera e ajusta a presente alteração, nos termos da Lei nº 10.406/2002, mediante as condições estabelecidas nas cláusulas seguintes:

ABERTURA/ALTERAÇÃO/BAIXA DE FILIAL

CLÁUSULA PRIMEIRA. A sociedade resolve encerrar as atividades da filial situada, AV LEITAO DA SILVA, 765, EDIF VERONA CENTER, SALA 301, GURIGICA, VITORIA, CEP 29046010 ES, registrada na Junta Comercial do Estado do Espírito Santo sob NIRE nº 32900513604 e CNPJ nº 13.482.516/0002-42.

Em face das alterações acima, consolida-se o ato constitutivo, nos termos da Lei nº 10.406/2002, mediante as condições e cláusulas seguintes

ATO CONSTITUTIVO DE EMPRESA INDIVIDUAL DE RESPONSABILIDADE LIMITADA

SUPERAR EIRELI - EPP.

JOSIANE BAGATOLI, brasileira, nascida em Taió - SC., em 22/06/1988, solteira, comerciante, portadora do CPF nº 053.623.299/79 e da Carteira de Identidade nº 4.606.278-5 - SSP-SC., expedida em 29/01/2004, residente e domiciliada na Rua General Osório, 1108 - CEP 89041-002 - Bairro da Velha em Blumenau, SC., resolve constituir uma Empresa Individual de Responsabilidade Limitada - EIRELI, a qual será regida pelas cláusulas e condições seguintes, observando, nas omissões, as regras previstas para a Sociedade Limitada.

Req: 8180000687009

Página 1



Junta Comercial do Estado de Santa Catarina 16/07/2018
Certifico o Registro em 12/07/2018
Arquivamento 20188725164 Protocolo 188725164 de 12/07/2018
Nome da empresa SUPERAR EIRELI NIRE 42600130406
Este documento pode ser verificado em <http://regin.jucesc.sc.gov.br/autenticacaoDocumentos/autenticacao.aspx>
Chancela 270398595645788
Esta cópia foi autenticada digitalmente e assinada em 16/07/2018
por Henry Goy Petry Neto - Secretário-geral;

CERTIFICO O REGISTRO EM 01/08/2018 14:49 SOB Nº 20182164390.
PROTOCOLO: 182164390 DE 31/07/2018. CÓDIGO DE VERIFICAÇÃO:
11803091716. NIRE: 32900513604.
SUPERAR EIRELI - EPP



Paulo Cezar Juffo
SECRETÁRIO-GERAL
VITÓRIA, 01/08/2018
www.simplifica.es.gov.br

ATO DE ALTERAÇÃO Nº 6 DA SUPERAR EIRELI

CNPJ nº 13.482.516/0001-61



CLÁUSULA 1ª - NOME E SEDE

A presente Empresa Individual de Responsabilidade Limitada gira sob o nome empresarial de **SUPERAR EIRELI - EPP.**, com sede na Rua Joaquim Nabuco, 40 - Bairro Velha, CEP 89041-070, em Blumenau - SC.

CLÁUSULA 2ª - OBJETO

A empresa tem por objeto as seguintes atividades:

- a) Comércio varejista, seja residencial, comercial ou industrial de aparelhos de ar condicionado, câmaras refrigeradas, geladeira e balcões refrigerados, sistemas de ar condicionado central, ventilação e exaustão, aquecimento e calefação.
- b) Serviços de manutenção, reparação e instalação seja residencial, comercial ou industrial de aparelhos de ar condicionado, câmaras refrigeradas, geladeiras e balcões refrigerados, sistemas de ar condicionado central, ventilação e exaustão, aquecimento e calefação.
- c) Comércio varejista de eletro e eletrônicos e equipamentos de áudio e vídeo.
- d) Comércio varejista de equipamentos de informática e comunicação.
- e) Comércio varejista de móveis e eletrodomésticos.
- f) Comércio varejista de motores elétricos, bombas, compressores, suas peças e partes.
- g) Serviço de manutenção de eletrodomésticos.
- h) Serviço de instalações elétricas e hidráulicas em edificações residenciais, comerciais e industriais, inclusive acompanhamento.
- i) Comércio varejista de aparelhos domésticos e suas peças para reposição.
- j) Comércio varejista de calçados, artigos de vestuário, cama mesa e banho, artigos de colchoaria.
- k) Comércio varejista de produtos de higiene e limpeza.
- l) Comércio varejista de materiais para construção, elétrica, hidráulica, ferramentas, ferragens, tintas, utilidades domésticas para casa e cozinha.
- m) Comércio varejista de material escolar, de escritório e de informática, material de expediente.
- n) Comércio varejista de material esportivo e de segurança do trabalho.
- o) Comércio varejista de artefatos de cimento, pedroso para calçadas, jardins e praças.
- p) Serviços da construção Civil tais como Construções e reformas, instalação e concerto de forros e divisórias, inclusive em gesso. Colocação de portas e janelas.

CLÁUSULA 3ª - CAPITAL

O capital é de R\$ 500.000,00 (quinhentos mil) reais neste ato integralizado em moeda corrente nacional.

Req: 8180000687009

Página 2



Junta Comercial do Estado de Santa Catarina
Certifico o Registro em 12/07/2018
Arquivamento 20188725164 Protocolo 188725164 de 12/07/2018
Nome da empresa SUPERAR EIRELI NIRE 42600130406
Este documento pode ser verificado em <http://regin.jucesc.sc.gov.br/autenticacaoDocumentos/autenticacao.aspx>
Chancela 270398595645788
Esta cópia foi autenticada digitalmente e assinada em 16/07/2018
por Henry Goy Petry Neto - Secretario-geral,

16/07/2018

CERTIFICO O REGISTRO EM 01/08/2018 14:49 SOB Nº 20182164390.
PROTOCOLO: 182164390 DE 31/07/2018. CÓDIGO DE VERIFICAÇÃO:
11803091716. NIRE: 32900513604.
SUPERAR EIRELI - EPP



Paulo Cezar Juffo
SECRETÁRIO-GERAL
VITÓRIA, 01/08/2018
www.simplifica.es.gov.br



ATO DE ALTERAÇÃO Nº 6 DA SUPERAR EIRELI

CNPJ nº 13.482.516/0001-61

CLÁUSULA 4ª - INÍCIO E PRAZO DE DURAÇÃO

A empresa iniciou suas atividades em 07.04.2011, e o prazo de duração por tempo indeterminado.

CLÁUSULA 5ª - TÉRMINO DO EXERCÍCIO

O encerramento do exercício será em 31 de dezembro de cada ano, data que será feita a elaboração do inventário, do balanço patrimonial e do balanço do resultado econômico, dispensando sua publicação.

CLAUSULA 6ª - LUCRÔS E/OU PREJUÍZOS

No final de cada exercício social, proceder-se-á a verificação dos lucros ou prejuízos para o balanço geral.

CLÁUSULA 7ª - RESPONSABILIDADE DO TITULAR

A responsabilidade do titular é limitada ao capital integralizado.

CLÁUSULA 8ª - ADMINISTRAÇÃO E USO DO NOME EMPRESARIAL

A administração e o uso do nome empresarial será exercida por prazo indeterminado pela titular *Josiane Bagatoli*, a quem caberá a representação ativa e passiva, judicial e extrajudicial, desta EIRELI.

CLÁUSULA 9ª - RETIRADA "PRO-LABORE"

A titular poderá, fazer jus a uma retirada mensal a título de "pró-labore".

CLÁUSULA 10ª - FILIAIS

A Empresa Individual de Responsabilidade Limitada poderá, a qualquer tempo, abrir ou fechar filiais ou outra dependência, no país ou fora dele, mediante alteração assinada pela titular.

CLÁUSULA 11ª - DISSOLUÇÃO DA EMPRESA

A empresa se dissolverá somente por determinação legal ou ato do Governo, pela incorporação, fusão ou cisão com versão de todo o patrimônio em outra empresa, por atribuição de sua titular, poderá a empresa a qualquer tempo ser dissolvida ou ser transformada em outro tipo societário.

I - A morte, impedimento legal, insolvência, falência, liquidação, da titular não dissolverá a empresa, que continuará com outro titular que venha a substituí-la, mediante pagamento à titular retirante ou a quem de direito for, uma quantia correspondente ao valor de mercado da empresa.

Req: 8180000687009

Página 3



Junta Comercial do Estado de Santa Catarina

16/07/2018

Certifico o Registro em 12/07/2018

Arquivamento 20188725164 Protocolo 188725164 de 12/07/2018

Nome da empresa SUPERAR EIRELI NIRE 42600130406

Este documento pode ser verificado em <http://regin.jucecsc.sc.gov.br/autenticacaoDocumentos/autenticacao.aspx>

Chancela 270398595645788

Esta cópia foi autenticada digitalmente e assinada em 16/07/2018

por Henry Goy Petry Neto - Secretário-geral,

CERTIFICO O REGISTRO EM 01/08/2018 14:49 SOB Nº 20182164390.
PROTOCOLO: 182164390 DE 31/07/2018. CÓDIGO DE VERIFICAÇÃO:
11803091716. NIRE: 32900513604.
SUPERAR EIRELI - EPP



Paulo Cesar Juffo
SECRETÁRIO-GERAL
VITÓRIA, 01/08/2018
www.simplifica.es.gov.br



ATO DE ALTERAÇÃO Nº 6 DA SUPERAR EIRELI

CNPJ nº 13.482.516/0001-61

II – No caso de falecimento da titular fica assegurado aos seus herdeiros o direito de substituí-la na empresa com participação na forma determinada em sentença de partilha ou por outra forma legal admitida.

III – Dissolvida de pleno direito a empresa, pode a titular requerer, desde logo, a liquidação judicial.

CLÁUSULA 12ª – DECLARAÇÃO DO TITULAR

A administradora declara sob as penas da lei de que não está impedido de exercer a administração da empresa, por lei especial, ou em virtude de condenação criminal, ou por se encontrarem sob efeitos dela, a pena que vede, ainda que temporariamente, o acesso a cargos públicos, ou por crime falimentar, de prevaricação, peita ou suborno, concussão, peculato, ou contra a economia popular, contra o sistema financeiro nacional, contra normas de defesa da ocorrência, contra relações de consumo, fé pública ou a prioridade.

A titular **Josiane Bagatoli** declara ainda que não participa de nenhuma outra empresa desta modalidade.

Pela exatidão daquilo acima estipulado, a titular assina o presente instrumento em 03 (Três) vias de igual forma ou teor.

BLUMENAU, 24 de maio de 2018.



JOSIANE BAGATOLI
CPF: 053.823.299-79

Req: 8180000687009

Página 4



Junta Comercial do Estado de Santa Catarina
Certifico o Registro em 12/07/2018
Arquivamento 20188725164 Protocolo 188725164 de 12/07/2018
Nome da empresa SUPERAR EIRELI NIRE 42600130406
Este documento pode ser verificado em <http://regin.juceesc.sc.gov.br/autenticacaoDocumentos/autenticacao.aspx>
Chancela 270398595645788
Esta cópia foi autenticada digitalmente e assinada em 16/07/2018
por Henry Goy Petry Neto - Secretário-geral;

16/07/2018



CERTIFICO O REGISTRO EM 01/08/2018 14:49 SOB Nº 20182164390.
PROTOCOLO: 182164390 DE 31/07/2018. CÓDIGO DE VERIFICAÇÃO:
11803091716. NIRE: 32900513604.
SUPERAR EIRELI - EPP

Paulo Cezar Juffo
SECRETÁRIO-GERAL
VITÓRIA, 01/08/2018
www.simplifica.es.gov.br



JUCESC
JUNTA COMERCIAL DO ESTADO DE SANTA CATARINA



188725164

TERMO DE AUTENTICACAO

NOME DA EMPRESA	SUPERAR EIRELI
PROTOCOLO	188725164 - 12/07/2018
ATO	002 - ALTERACAO
EVENTO	028 - EXTINCAO DE FILIAL EM OUTRA UF

MATRIZ

NIRE 42600130406
CNPJ 13.482.516/0001-61
CERTIFICO O REGISTRO EM 12/07/2018
SOB N: 20188725164



Junta Comercial do Estado de Santa Catarina

16/07/2018

Certifico o Registro em 12/07/2018

Arquivamento 20188725164 Protocolo 188725164 de 12/07/2018

Nome da empresa SUPERAR EIRELI NIRE 42600130406

Este documento pode ser verificado em <http://regin.jucesc.sc.gov.br/autenticacaoDocumentos/autenticacao.aspx>

Chancela 270398595645788

Esta cópia foi autenticada digitalmente e assinada em 16/07/2018

por Henry Goy Petry Neto - Secretario-geral;



CERTIFICO O REGISTRO EM 01/08/2018 14:49 SOB N° 20182164390.
PROTOCOLO: 182164390 DE 31/07/2018. CÓDIGO DE VERIFICAÇÃO:
11803091716. NIRE: 32900513604.
SUPERAR EIRELI - EPP

Paulo Cesar Juffo
SECRETÁRIO-GERAL
VITÓRIA, 01/08/2018
www.simplifica.es.gov.br



Secretaria da Micro e Pequena Empresa
Secretaria de Racionalização e Simplificação
Departamento de Registro Empresarial e Integração



CERTIDÃO SIMPLIFICADA DIGITAL

Certificamos que as informações abaixo constam dos documentos arquivados nesta Junta Comercial e são vigentes na data de sua expedição.

EMPRESA			
Nome Empresarial: SUPERAR LTDA			
Natureza Jurídica: SOCIEDADE EMPRESÁRIA LIMITADA			
NIRE(sede)	CNPJ	Arquivamento do ato Constitutivo	Início da atividade
42600130406	13.482.516/0001-61	07/04/2011	07/04/2011
Endereço: RUA JOAQUIM NABUCO, 40, VELHA, BLUMENAU, SC - CEP: 89041070			
OBJETO SOCIAL			
COMERCIO VAREJISTA, SEJA RESIDENCIAL, COMERCIAL OU INDUSTRIAL DE APARELHOS DE AR CONDICIONADO, CAMARAS REFRIGERADAS, GELADEIRA E BALCOES REFRIGERADOS, SISTEMAS DE AR CONDICIONADO CENTRAL, VENTILACAO E EXAUSTAO, AQUECIMENTO E CALEFACAO, SERVICOS DE MANUTENCAO, REPARACAO E INSTALACAO SEJA RESIDENCIAL, COMERCIAL OU INDUSTRIAL DE APARELHOS DE AR CONDICIONADO, CAMARAS REFRIGERADAS, GELADEIRAS E BALCOES REFRIGERADOS, SISTEMAS DE AR CONDICIONADO CENTRAL, VENTILACAO E EXAUSTAO, AQUECIMENTO E CALEFACAO, COMERCIO VAREJISTA DE ELETRO E ELETRONICOS E EQUIPAMENTOS DE AUDIO E VIDEO, COMERCIO VAREJISTA DE EQUIPAMENTOS DE INFORMATICA E COMUNICACAO, COMERCIO VAREJISTA DE MOVEIS E ELETRODOMESTICOS, COMERCIO VAREJISTA DE MOTORES ELETRICOS, BOMBAS, COMPRESSORES, SUAS PECAS E PARTES, SERVICO DE MANUTENCAO DE ELETRODOMESTICOS, SERVICO DE INSTALACOES ELETRICAS E HIDRAULICAS EM EDIFICACOES RESIDENCIAIS, COMERCIAIS E INDUSTRIAIS, INCLUSIVE ACOMPANHAMENTO, COMERCIO VAREJISTA DE APARELHOS DOMESTICOS E SUAS PARTES PARA REPOSICAO, COMERCIO VAREJISTA DE CALCADOS, ARTIGOS DE VESTUARIO, CAMA, MESA E BANHO, ARTIGOS DE COLCHOARIA, COMERCIO VAREJISTA DE PRODUTOS DE HIGIENE E LIMPEZA, COMERCIO VAREJISTA DE MATERIAIS PARA CONSTRUCAO, ELETRICA, HIDRAULICA, FERRAMENTAS, FERRAGENS, TINTAS UTILIDADES DOMESTICAS PARA CASA E COZINHA, COMERCIO VAREJISTA DE MATERIAL ESCOLAR, DE ESCRITORIO E DE INFORMATICA, MATERIAL DE EXPEDIENTE, COMERCIO VAREJISTA DE MATERIAL ESPORTIVO E DE SEGURANCA DO TRABALHO, COMERCIO VAREJISTA DE ARTEFATOS DE CIMENTO, PEDROSO PARA CALCADOS, JARDINS E PRACAS, SERVICOS DA CONSTRUCAO CIVIL TAIS COMO CONSTRUCOES E REFORMAS, INSTALACAO E CONCRETO DE FORROS E DIVISORIAS, INCLUSIVE EM GESSO, COLOCACAO DE PORTAS E JANELAS.			
CAPITAL SOCIAL		PORTE	PRAZO DE DURACÃO
R\$ 500.000,00 QUINHENTOS MIL REAIS		Empresa de pequeno porte	XXXXXX
R\$ Capital integralizado: 500.000,00 QUINHENTOS MIL REAIS			
QUADRO SOCIOS E ADMINISTRADORES			
Nome/CPF	Participação R\$	Cond./Administrador	Término do mandato
JOSIANE BAGATOLI 053.623.299-79	500.000,00	SOCIO	XX/XX/XXXX
JOSIANE BAGATOLI 053.623.299-79	0,00	ADMINISTRADOR	XX/XX/XXXX

página: 1/2

238323447

CONTROLE: 15690701310483 CPF SOLICITANTE: 032.515.189-09 NIRE: 42600130406 EMITIDA: 16/08/2023 PROTOCOLO: 238323447

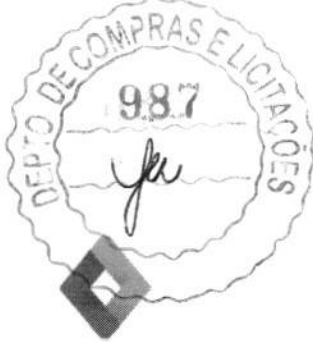

JUCESC

Secretaria da Micro e Pequena Empresa
Secretaria de Racionalização e Simplificação
Departamento de Registro Empresarial e Integração



CERTIDÃO SIMPLIFICADA DIGITAL

Certificamos que as informações abaixo constam dos documentos arquivados nesta Junta Comercial e são vigentes na data de sua expedição.



EMPRESA			
Nome Empresarial: SUPERAR LTDA			
Natureza Jurídica: SOCIEDADE EMPRESÁRIA LIMITADA			
NIRE(sede)	CNPJ	Arquivamento do ato Constitutivo	Início da atividade
42600130406	13.482.516/0001-61	07/04/2011	07/04/2011
Endereço: RUA JOAQUIM NABUCO, 40, VELHA, BLUMENAU, SC - CEP: 89041070			
ÚLTIMO ARQUIVAMENTO		SITUAÇÃO	STATUS
Data	Número	REGISTRO ATIVO	SEM STATUS
28/01/2023	20231752806		
Ato: 307 - REENQUADRAMENTO DE MICROEMPRESA COMO EMPRESA D			
Evento: 307 - REENQUADRAMENTO DE MICROEMPRESA COMO EMPRESA DE PEQUENO PORTE			
FILIAL(AIS) NESTA UNIDADE DA FEDERAÇÃO OU FORA DELA			
NIRE: XXXXXX	CNPJ: XXXXXX		
Endereço: XXXXXX			
Observação			

FLORIANOPOLIS - SC, 16 de Agosto de 2023

LUCIANO LEITE KOWALSKI

238323447

página: 2/2

 REPÚBLICA FEDERATIVA DO BRASIL CADASTRO NACIONAL DA PESSOA JURÍDICA		
NÚMERO DE INSCRIÇÃO 13.482.516/0001-61 MATRIZ	COMPROVANTE DE INSCRIÇÃO E DE SITUAÇÃO CADASTRAL	DATA DE ABERTURA 07/04/2011
NOME EMPRESARIAL SUPERAR LTDA		
TÍTULO DO ESTABELECIMENTO (NOME DE FANTASIA) *****		PORTE EPP
CÓDIGO E DESCRIÇÃO DA ATIVIDADE ECONÔMICA PRINCIPAL 47.53-9-00 - Comércio varejista especializado de eletrodomésticos e equipamentos de áudio e vídeo		
CÓDIGO E DESCRIÇÃO DAS ATIVIDADES ECONÔMICAS SECUNDÁRIAS 33.14-7-07 - Manutenção e reparação de máquinas e aparelhos de refrigeração e ventilação para uso industrial e comercial 41.20-4-00 - Construção de edifícios 43.21-5-00 - Instalação e manutenção elétrica 43.22-3-01 - Instalações hidráulicas, sanitárias e de gás 43.22-3-02 - Instalação e manutenção de sistemas centrais de ar condicionado, de ventilação e refrigeração 43.30-4-02 - Instalação de portas, janelas, tetos, divisórias e armários embutidos de qualquer material 43.30-4-03 - Obras de acabamento em gesso e estuque 47.41-5-00 - Comércio varejista de tintas e materiais para pintura 47.42-3-00 - Comércio varejista de material elétrico 47.44-0-01 - Comércio varejista de ferragens e ferramentas 47.44-0-03 - Comércio varejista de materiais hidráulicos 47.44-0-05 - Comércio varejista de materiais de construção não especificados anteriormente 47.44-0-99 - Comércio varejista de materiais de construção em geral 47.52-1-00 - Comércio varejista especializado de equipamentos de telefonia e comunicação 47.51-2-01 - Comércio varejista especializado de equipamentos e suprimentos de informática 47.54-7-01 - Comércio varejista de móveis 47.54-7-02 - Comércio varejista de artigos de colchoaria 47.55-5-03 - Comercio varejista de artigos de cama, mesa e banho 47.57-1-00 - Comércio varejista especializado de peças e acessórios para aparelhos eletroeletrônicos para uso doméstico, exceto informática e comunicação 47.61-0-03 - Comércio varejista de artigos de papelaria		
CÓDIGO E DESCRIÇÃO DA NATUREZA JURÍDICA 206-2 - Sociedade Empresária Limitada		
LOGRADOURO R JOAQUIM NABUCO	NÚMERO 40	COMPLEMENTO *****
CEP 89.041-070	BAIRRO/DISTRITO VELHA	MUNICÍPIO BLUMENAU
ENDEREÇO ELETRÔNICO		UF SC
TELEFONE (47) 3041-2832		
ENTE FEDERATIVO RESPONSÁVEL (EFR) *****		
SITUAÇÃO CADASTRAL ATIVA	DATA DA SITUAÇÃO CADASTRAL 07/04/2011	
MOTIVO DE SITUAÇÃO CADASTRAL		
SITUAÇÃO ESPECIAL *****	DATA DA SITUAÇÃO ESPECIAL *****	

Aprovado pela Instrução Normativa RFB nº 1.863, de 27 de dezembro de 2018.

Emitido no dia **09/08/2023** às **11:16:37** (data e hora de Brasília).

Página: **1/2**

		
REPÚBLICA FEDERATIVA DO BRASIL CADASTRO NACIONAL DA PESSOA JURÍDICA		
NÚMERO DE INSCRIÇÃO 13.482.516/0001-61 MATRIZ	COMPROVANTE DE INSCRIÇÃO E DE SITUAÇÃO CADASTRAL	DATA DE ABERTURA 07/04/2011
NOME EMPRESARIAL SUPERAR LTDA		
CÓDIGO E DESCRIÇÃO DAS ATIVIDADES ECONÔMICAS SECUNDÁRIAS 47.63-6-02 - Comércio varejista de artigos esportivos 47.72-5-00 - Comércio varejista de cosméticos, produtos de perfumaria e de higiene pessoal 47.81-4-00 - Comércio varejista de artigos do vestuário e acessórios 47.82-2-01 - Comércio varejista de calçados 47.89-0-05 - Comércio varejista de produtos saneantes domissanitários 95.21-5-00 - Reparação e manutenção de equipamentos eletroeletrônicos de uso pessoal e doméstico		
CÓDIGO E DESCRIÇÃO DA NATUREZA JURÍDICA 206-2 - Sociedade Empresária Limitada		
LOGRADOURO R JOAQUIM NABUCO	NÚMERO 40	COMPLEMENTO *****
CEP 89.041-070	BAIRRO/DISTRITO VELHA	MUNICÍPIO BLUMENAU
		UF SC
ENDEREÇO ELETRÔNICO		TELEFONE (47) 3041-2832
ENTE FEDERATIVO RESPONSÁVEL (EFR) *****		
SITUAÇÃO CADASTRAL ATIVA	DATA DA SITUAÇÃO CADASTRAL 07/04/2011	
MOTIVO DE SITUAÇÃO CADASTRAL		
SITUAÇÃO ESPECIAL *****	DATA DA SITUAÇÃO ESPECIAL *****	

Aprovado pela Instrução Normativa RFB nº 1.863, de 27 de dezembro de 2018.

Emitido no dia **09/08/2023** às **11:16:37** (data e hora de Brasília).

Página: **2/2**



MINISTÉRIO DA FAZENDA
Secretaria da Receita Federal do Brasil
Procuradoria-Geral da Fazenda Nacional



**CERTIDÃO POSITIVA COM EFEITOS DE NEGATIVA DE DÉBITOS RELATIVOS AOS TRIBUTOS
FEDERAIS E À DÍVIDA ATIVA DA UNIÃO**

Nome: SUPERAR LTDA
CNPJ: 13.482.516/0001-61

Ressalvado o direito de a Fazenda Nacional cobrar e inscrever quaisquer dívidas de responsabilidade do sujeito passivo acima identificado que vierem a ser apuradas, é certificado que:

1. constam débitos administrados pela Secretaria da Receita Federal do Brasil (RFB) com exigibilidade suspensa nos termos do art. 151 da Lei nº 5.172, de 25 de outubro de 1966 - Código Tributário Nacional (CTN), ou objeto de decisão judicial que determina sua desconsideração para fins de certificação da regularidade fiscal, ou ainda não vencidos; e
2. não constam inscrições em Dívida Ativa da União (DAU) na Procuradoria-Geral da Fazenda Nacional (PGFN).

Conforme disposto nos arts. 205 e 206 do CTN, este documento tem os mesmos efeitos da certidão negativa.

Esta certidão é válida para o estabelecimento matriz e suas filiais e, no caso de ente federativo, para todos os órgãos e fundos públicos da administração direta a ele vinculados. Refere-se à situação do sujeito passivo no âmbito da RFB e da PGFN e abrange inclusive as contribuições sociais previstas nas alíneas 'a' a 'd' do parágrafo único do art. 11 da Lei nº 8.212, de 24 de julho de 1991.

A aceitação desta certidão está condicionada à verificação de sua autenticidade na Internet, nos endereços <<http://rfb.gov.br>> ou <<http://www.pgfn.gov.br>>.

Certidão emitida gratuitamente com base na Portaria Conjunta RFB/PGFN nº 1.751, de 2/10/2014.
Emitida às 17:05:42 do dia 16/06/2023 <hora e data de Brasília>.
Válida até 13/12/2023.

Código de controle da certidão: **E094.86B6.EF53.9473**
Qualquer rasura ou emenda invalidará este documento.



ESTADO DE SANTA CATARINA
SECRETARIA DE ESTADO DA FAZENDA



CERTIDÃO NEGATIVA DE DÉBITOS ESTADUAIS

Nome (razão social): **SUPERAR LTDA**
CNPJ/CPF: **13.482.516/0001-61**

Ressalvando o direito da Fazenda Estadual de inscrever e cobrar as dívidas que vierem a ser apuradas, é certificado que não constam, na presente data, pendências em nome do contribuinte acima identificado, relativas aos tributos, dívida ativa e demais débitos administrados pela Secretaria de Estado da Fazenda.

Dispositivo Legal: **Lei nº 3938/66, Art. 154**
Número da certidão: **230140163994265**
Data de emissão: **21/06/2023 11:35:04**
Validade (Lei nº 3938/66, Art. 158): **18/12/2023**

A autenticidade desta certidão deverá ser confirmada na página da Secretaria de Estado da Fazenda na Internet, no endereço:
<http://www.sef.sc.gov.br>

Este documento foi assinado digitalmente
Impresso em: 21/06/2023 11:35:04



Secretaria da Fazenda
Diretoria de Receita

Gerência de Cobrança

www.blumenau.sc.gov.br



CERTIDÃO NEGATIVA DE DÉBITO

Nome: SUPERAR LTDA EPP
CPF/CNPJ: 13.482.516/0001-61
CMC: 93124
Endereço: JOAQUIM NABUCO 40, VELHA, BLUMENAU - SC, CEP 89041-070

Para fins de LICITAÇÃO.

Certificamos, nos termos do Artigo 2º do Decreto N° 9.101 de 29/01/2010, que inexistente débito impeditivo para a expedição desta Certidão em nome do contribuinte acima identificado, ressalvado ao Município de Blumenau o direito de cobrar qualquer importância que venha a ser apurada.

A presente Certidão Negativa de Débito, tem validade pelo prazo de 180 (Cento e oitenta) dias, contados da data de sua expedição. Esta certidão refere-se a débitos municipais.

Número de Certidão: 123427907239
Assinatura Digital: C5D407D2D8F7152AADAE87DC1A17F04F
Data/Hora Emissão: 03/07/2023 13:35:37
Data Validade: 30/12/2023

Atenção: Qualquer rasura ou emenda invalidará este documento

A autenticidade desta certidão deverá ser confirmada no endereço <http://www.blumenau.sc.gov.br/cidadao>

Voltar

Imprimir



CAIXA
CAIXA ECONÔMICA FEDERAL

**Certificado de Regularidade do
FGTS - CRF**

Inscrição: 13.482.516/0001-61
Razão Social: SUPERAR EIRELI EPP
Endereço: R JOAQUIM NABUCO 40 / VELHA / BLUMENAU / SC / 89041-070

A Caixa Econômica Federal, no uso da atribuição que lhe confere o Art. 7, da Lei 8.036, de 11 de maio de 1990, certifica que, nesta data, a empresa acima identificada encontra-se em situação regular perante o Fundo de Garantia do Tempo de Serviço - FGTS.

O presente Certificado não servirá de prova contra cobrança de quaisquer débitos referentes a contribuições e/ou encargos devidos, decorrentes das obrigações com o FGTS.

Validade: 24/08/2023 a 22/09/2023

Certificação Número: 2023082406163116923135

Informação obtida em 01/09/2023 16:02:10

A utilização deste Certificado para os fins previstos em Lei esta condicionada a verificação de autenticidade no site da Caixa: **www.caixa.gov.br**

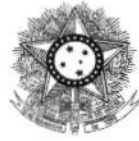
PODER JUDICIÁRIO
JUSTIÇA DO TRABALHO**CERTIDÃO NEGATIVA DE DÉBITOS TRABALHISTAS**

Nome: SUPERAR LTDA (MATRIZ E FILIAIS)

CNPJ: 13.482.516/0001-61

Certidão nº: 24950606/2023

Expedição: 05/06/2023, às 09:01:59

Validade: 02/12/2023 - 180 (cento e oitenta) dias, contados da data de sua expedição.

Certifica-se que **SUPERAR LTDA (MATRIZ E FILIAIS)**, inscrito(a) no CNPJ sob o nº **13.482.516/0001-61**, **NÃO CONSTA** como inadimplente no Banco Nacional de Devedores Trabalhistas.

Certidão emitida com base nos arts. 642-A e 883-A da Consolidação das Leis do Trabalho, acrescentados pelas Leis ns.º 12.440/2011 e 13.467/2017, e no Ato 01/2022 da CGJT, de 21 de janeiro de 2022. Os dados constantes desta Certidão são de responsabilidade dos Tribunais do Trabalho.

No caso de pessoa jurídica, a Certidão atesta a empresa em relação a todos os seus estabelecimentos, agências ou filiais.

A aceitação desta certidão condiciona-se à verificação de sua autenticidade no portal do Tribunal Superior do Trabalho na Internet (<http://www.tst.jus.br>).

Certidão emitida gratuitamente.

INFORMAÇÃO IMPORTANTE

Do Banco Nacional de Devedores Trabalhistas constam os dados necessários à identificação das pessoas naturais e jurídicas inadimplentes perante a Justiça do Trabalho quanto às obrigações estabelecidas em sentença condenatória transitada em julgado ou em acordos judiciais trabalhistas, inclusive no concernente aos recolhimentos previdenciários, a honorários, a custas, a emolumentos ou a recolhimentos determinados em lei; ou decorrentes de execução de acordos firmados perante o Ministério Público do Trabalho, Comissão de Conciliação Prévia ou demais títulos que, por disposição legal, contiver força executiva.



CERTIDÃO RECUPERAÇÃO JUDICIAL, EXTRAJUDICIAL E FALÊNCIA Nº: 771074
Comarcas e Turmas Recursais (Primeiro Grau)

CERTIFICAMOS, na forma da lei, que, consultando os sistemas processuais, **NÃO CONSTAM** em tramitação nas comarcas do Estado de Santa Catarina **AÇÕES FALIMENTARES EM GERAL** contra:

NOME: SUPERAR LTDA

Raiz do CNPJ: 13.482.516

País endereço da sede : BRASIL

Estado endereço da sede : SANTA CATARINA

Município endereço da sede : BLUMENAU

Endereço da sede : Rua Joaquim Nabuco, nº 40, bairro Velha

Certidão emitida às 14:53 de 24/08/2023.

a) Os dados que serviram de parâmetro para a realização da busca e para expedição desta certidão são de responsabilidade do(a) solicitante, inexistindo qualquer conexão com a Receita Federal ou outra instituição pública para autenticação das informações prestadas, competindo ao(à) interessado(a) ou destinatário(a) sua conferência.

b) Certidão expedida gratuitamente, nos termos da Resolução CNJ n. 121/2010 e Resolução Conjunta GP/CGJ n. 6/2023.





**SECRETARIA
DE EDUCAÇÃO
E CULTURA**



DESENVOLVIMENTO PARA TODOS



**Prefeitura Municipal de Três Lagoas
Estado de Mato Grosso do Sul
Secretaria Municipal de Educação e Cultura
Diretoria Educacional e Pedagógica**

ATESTADO DE CAPACIDADE TÉCNICA

ATESTAMOS PARA OS DEVIDOS FINS, A QUEM POSSA INTERESSAR, QUE A EMPRESA SUPERAR EIRELI EPP, CNPJ N° 13.482.516/0001-61, SITUADA NA RUA JOAQUIM NABUCO, N° 40 VELHA, BLUMENAU – SC NOS FORNECEU E ENTREGOU OS EQUIPAMENTOS CONFORME QUANTITATIVOS ABAIXO:

ITEM	QTD	DESCRIÇÃO	Nº NOTA
01	20	FREEZER HORIZONTAL 2 PORTAS BRANCO – ELECTROLUX H500	1789/1790
02	09	FREEZER VERTICAL BRANCO - ELECTROLUX FE26	1790
03	36	REFRIGERADOR 2 PORTAS BRANCO – ELECTROLUX DC49	1789/1790
04	13	REFRIGERADOR COMPACTO (FRIGOBAR) BRANCO – ELECTROLUX RE80	1790

ATESTAMOS AINDA QUE A EMPRESA SUPERAR EIRELI EPP ATENDEU A TODOS OS REQUISITOS, TANTO NA PONTUALIDADE E NA ENTREGA, NADA HAVENDO A DESABONÁ – LA.

POR EXPRESSÃO DE VERDADE AFIRMO O PRESENTE.

Três Lagoas, 14 de agosto de 2017

ASSINATURA DO ÓRGÃO RESPONSÁVEL E CARIMBO

Maria Celia Medeiros
Secretaria Municipal de Educação e Cultura
Diretoria Educacional e Pedagógica
14 de Agosto de 2017



CARTÓRIO Autenticação Digital Código: 61342005203348395228-1
Data: 20/05/2020 17:11:47
Valor Total do Ato: R\$ 4,56
Selo Digital Tipo Normal C: AKB49887-3JIY;



Cartório Azevêdo Bastos
Av. Presidente Epitácio Pessoa - 1145
Bairro dos Estados, João Pessoa - PB
(83) 3244-5404 - cartorio@azevedobastos.net.br
<https://azevedobastos.net.br>

Bel. Valber Azevêdo da Miranda Cavalcanti
Titular

TJPB



Midea » Refrigeração » Frigobares » Frigobar Branco 124L Midea

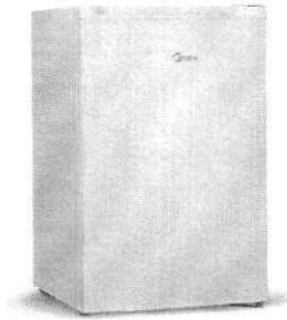

Onde Comprar

Especificações



124

Capacidade (L)

127 / 220

Voltagem (V)

50,1x86x54

Medidas (LxAxP cm)

A++

Classificação Energética

Especificações

Gerais

Capacidade (L)	124
Voltagem (V)	127 / 220
Cor (Predominante)	Branco
Código	MRC12B1 - MRC12B2
Medidas (LxAxP cm)	50,1x86x54
Peso Líquido (Kg)	25,7 (127v) - 24,5 (220v)
Capacidade Bruta de Armazenamento	124
Capacidade Líquida de Armazenamento	124
Consumo de Energia (kWh mês)	13,7 (127v) - 14,3 (220v)
Classificação Energética	A++
Espaço para Garrafa Pet 2L	✓
Compartimento Gela Rápido	✓

Aviso de Cookies:

Quando você acessa esse site, alguns dados relacionados ao seu dispositivo podem ser coletados, assim como cookies, para que possamos personalizar anúncios e melhorar sua experiência. Ao continuar navegando, você concorda com a nossa [Política de Privacidade](#)

ENT



para modelo, e são passíveis, a qualquer momento, de modificação, exclusão e adição sem autorização prévia dos usuários. ** As tabelas técnicas podem sofrer atualizações de informações sem aviso prévio.



Assistência Técnica

Seu produto não está funcionando corretamente? Vamos te ajudar a resolver!

[Mais informações](#)



Fale Conosco

Tem alguma dúvida sobre seu produto Midea? Nosso atendimento está aqui para ajudar!

[Entre em Contato](#)



Perguntas Frequentes

Principais dúvidas sobre instalação, uso, cuidados necessários e reparos.

[Encontre uma resposta](#)

Produtos

- [Climatização](#)
- [Refrigeração](#)
- [Lavanderia](#)
- [Cozinha](#)
- [Portáteis](#)
- [Monte a sua cozinha](#)
- [Outros](#)

Ajuda e Suporte

- [Assistência técnica autorizada](#)
- [Perguntas frequentes](#)
- [Fale conosco](#)
- [Registro de Produto](#)
- [Descarte e Reciclagem](#)
- [Recall Lava e Seca Água](#)
- [Política de Serviços de Instalação](#)

Sobre a Midea

- [Conheça a Midea](#)
- [Parceira Manchester City](#)
- [Loja Virtual](#)
- [Notícias](#)
- [Seja um Colaborador](#)
- [Seja um Revendedor](#)
- [Seja uma Assistência Técnica](#)

Patrocinador Global



[Conecte-se conosco](#)



Aviso de Cookies:

Quando você acessa esse site, alguns dados relacionados ao seu dispositivo podem ser coletados, assim como cookies, para que possamos personalizar anúncios e melhorar sua experiência. Ao continuar navegando, você concorda com a nossa [Política de Privacidade](#)

ENT



Midea » Refrigeração » Geladeiras » Geladeira Frost Free 411L Branco Midea

Branco Midea

... vai fazer toda a diferença na sua cozinha. Com eficiência energética A+++ e Desumidificador Active-C Fresh com camadas de carbono, que promove a eliminação em LED no refrigerador, painel touch externo e Chiller Box Extra Frio. Esta com controle de umidade independente permite guardar orgânicos e a bandeja de gelo e 2 bandejas de ovos.

... controlar os alimentos

... armazenar alimentos frescos por mais tempo



Paredes mais finas
Maior capacidade interna

Onde Comprar

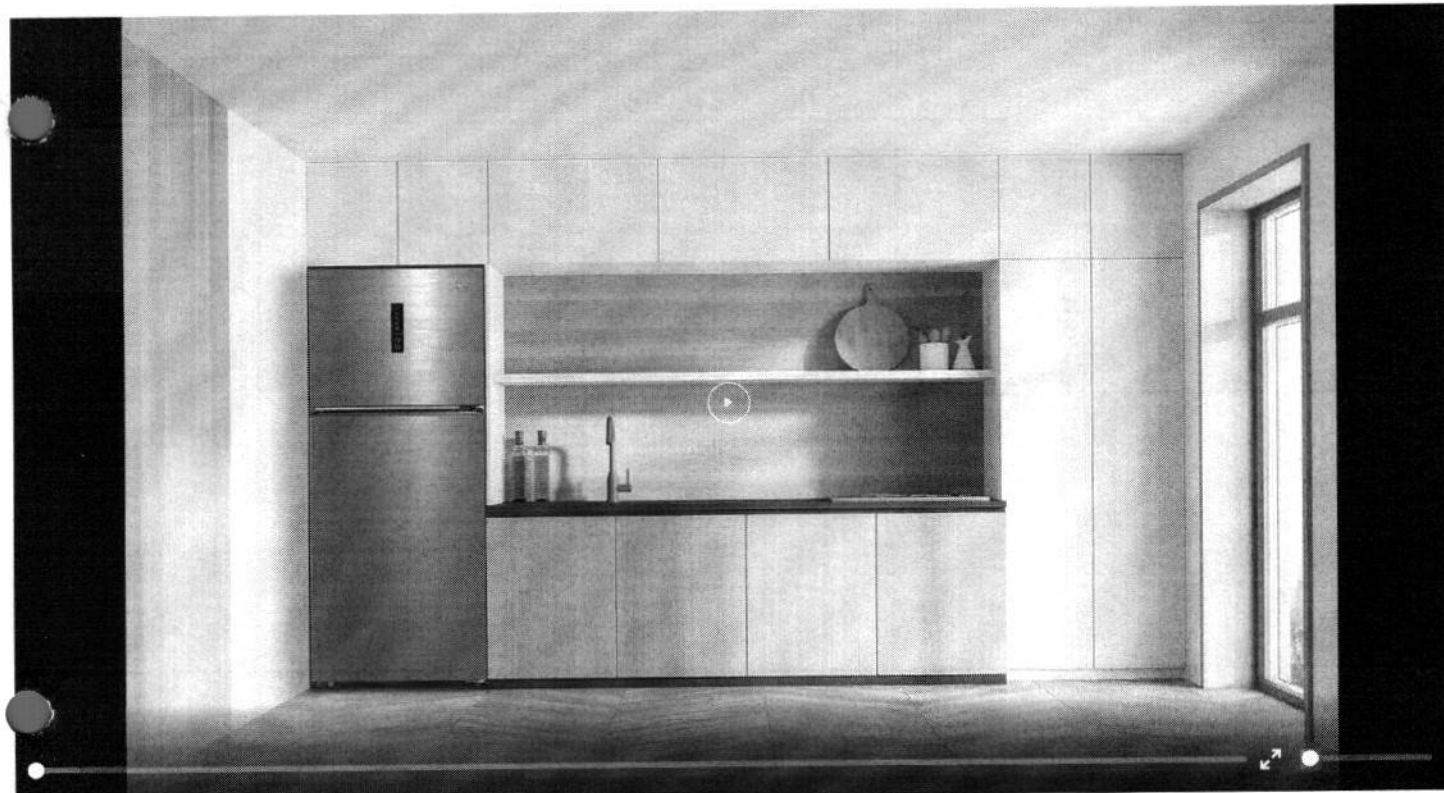

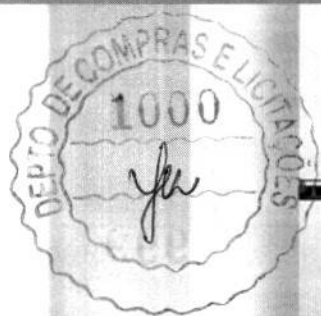

REFRIGERADOR FROST FREE BRANCO INOX LOOK 411L MIDEA

ESPAÇO DE GELADEIRA GRANDE. ECONOMIA DE GELADEIRA PEQUENA.

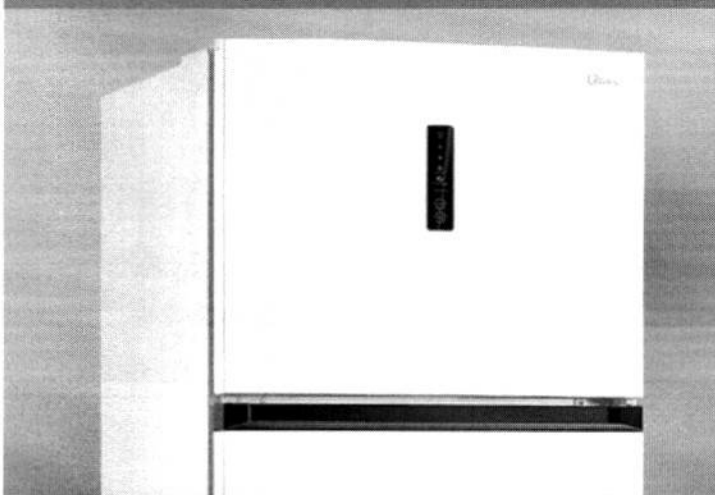

CLASSIFICAÇÃO A+++*

Geladeiras A+++ consomem, no mínimo, **30% menos energia** do que as geladeiras com classificação A.

*De acordo com a classificação de Etiqueta Nacional de Conservação de Energia ENCE

**GRANDE
CAPACIDADE
INTERNA**
DESIGN COMPACTO
COM ÓTIMO ESPAÇO DE
ARMAZENAMENTO.





DESODORIZADOR
COM CAMADAS DE CARBÃO
REMOVE ODORES INTERNOS.
É A GELADEIRA SEM CHEIRO
DE GELADEIRA!



ILUMINAÇÃO EM LED
MAIS CONFORTO E PRATICIDADE
PARA ENCONTRAR OS ALIMENTOS

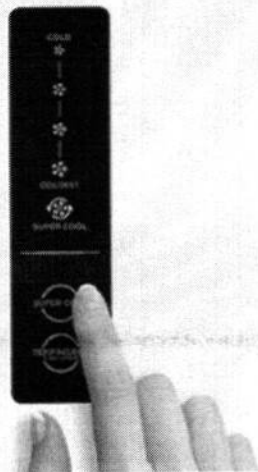
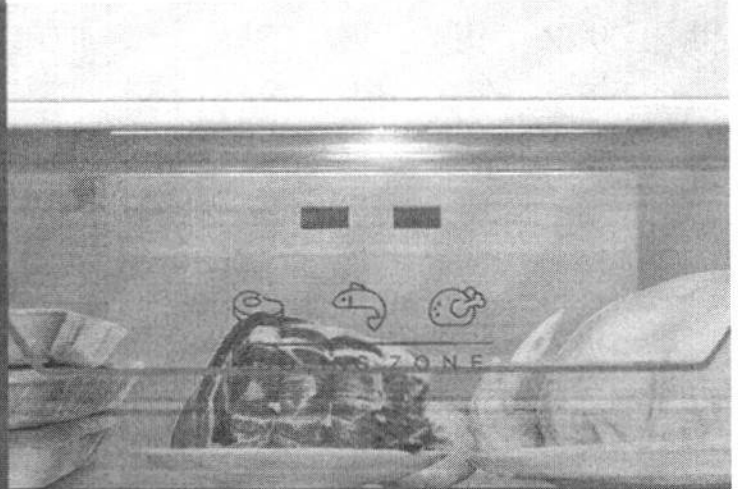

PAINEL TOUCH EXTERNO
MUITO MAIS FÁCIL DE USAR

COOLING ZONE
COMPARTIMENTO EXTRA FRIO,
IDEAL PARA FRIOS E BEBIDAS
MAIS GELADAS.

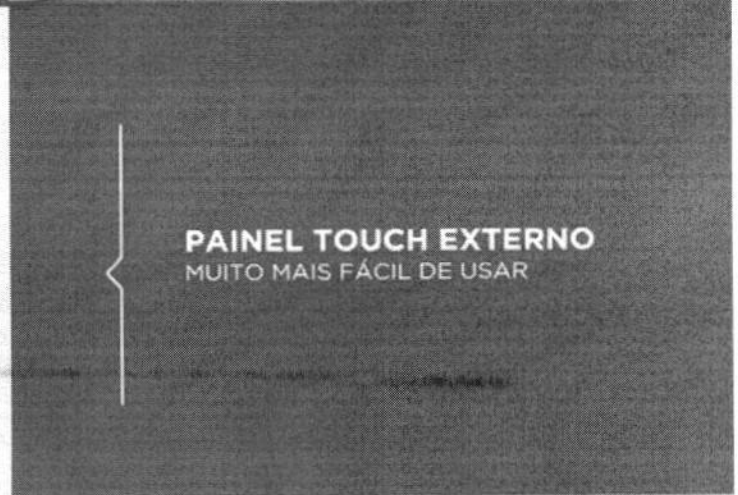

ACOMPANHA 1 KIT BANDEJA DE GELO E 2 BANDEJAS DE OVOS.

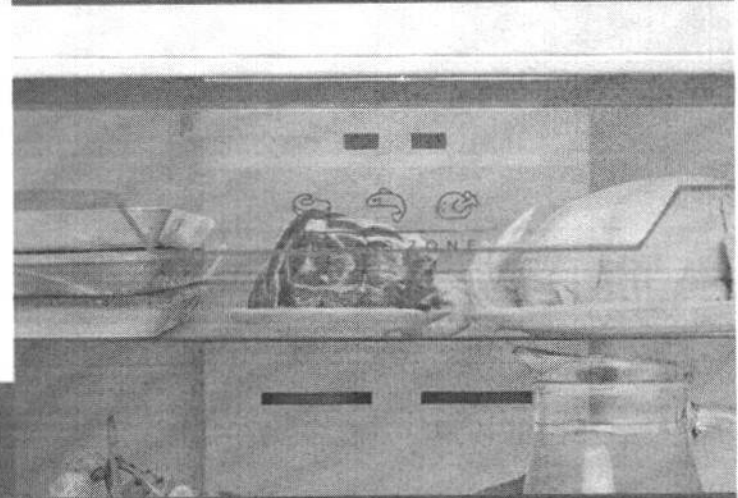

GAVETA COM



INDEPENDENTE
PERMITE MELHOR
ORGANIZAÇÃO
E PRESERVAÇÃO
DE FRUTAS E VERDURAS.



ESPECIFICAÇÕES DIMENSÃO E PESO CAPACIDADE 411L

Altura - 172,3 cm
Largura - 70 cm
Largura - 109 cm
Abertura máxima das portas
Profundidade - 69,1 cm
Profundidade - 109,3 cm
Com a porta aberta
Peso líquido - 67,5 kg

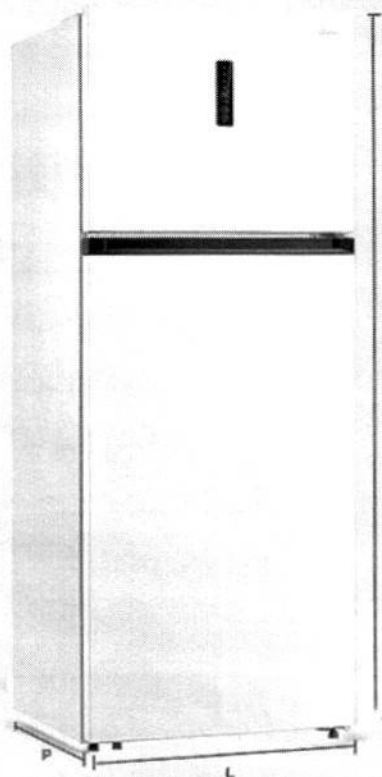

1 ANO DE GARANTIA

NO PRODUTO
CONTRA DEFEITOS
DE FABRICAÇÃO.*

*A PARTIR DA DATA DE EMISSÃO DA
NOTA FISCAL AO CONSUMIDOR.



Especificações



411L
Capacidade (L)

Touch
Panel

Automático
Tipo de Degelo

A+++
Classificação Energética

Especificações

Manual

Com base em informações fornecidas pelo fabricante (A eficiência energética pode variar dependendo de vários fatores)



Assistência Técnica

Seu produto não está funcionando corretamente? Vamos te ajudar a resolver!

[Ver informações](#)



Fale Conosco

Tem alguma dúvida sobre seu produto Midea? Nosso atendimento está aqui para ajudar!

[Entre em contato](#)



Perguntas Frequentes

Principais dúvidas sobre instalação, uso, cuidados necessários e reparos.

[Encontre uma resposta](#)

Produtos

[Frigoríficos](#)
[Refrigeradores](#)
[Lava-louças](#)
[Cozinha](#)

Ajuda e Suporte

[Assistência técnica autorizada](#)
[Parceiros Autorizados](#)
[Fale conosco](#)
[Registro de Produto](#)

Sobre a Midea

[Conheça a Midea](#)
[Torne-se Midea Store City](#)
[Casa Virtual](#)
[Notícias](#)

Patrocinador Global

Manual do Usuário

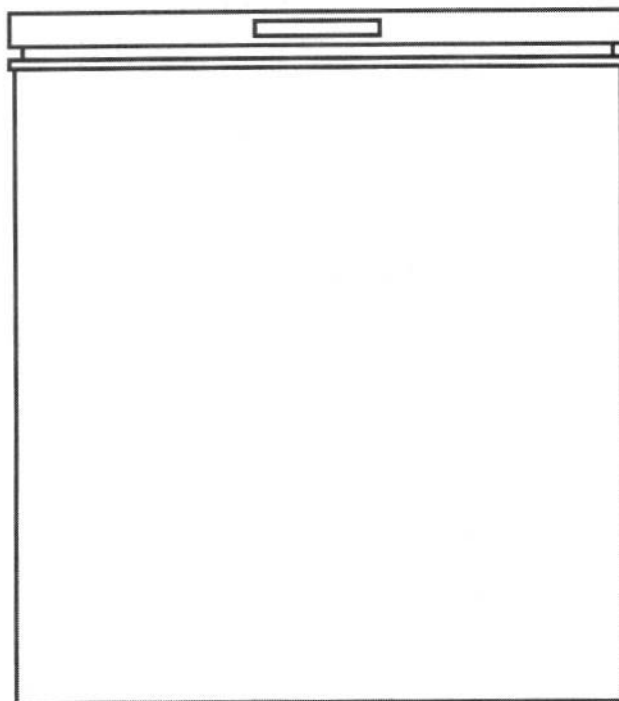

FREEZER HORIZONTAL

100, 150, 202, 205, 295, 385 e 430 Litros

CFA10B, RCFA1, RCFA2, RCFB2, RCFA3, RCFB3 e RCFC4

 **Midea**[®]



Obrigado por escolher a **Midea**!

A Midea é uma empresa comprometida com o bem-estar das pessoas. Com a combinação de design inteligente e tecnologia, seu novo equipamento trará novas experiências e deixará seu dia a dia muito mais agradável. Uma receita simples que fez da Midea uma das maiores fabricantes de eletrodomésticos e condicionadores de ar do mundo.

Este manual foi feito especialmente para que você conheça todas as características do seu aparelho, além de informações sobre manutenção, execução de serviços e claro, como obter o máximo das suas funcionalidades.

Caso precise de informações adicionais ou tenha dúvidas sobre a garantia, entre em contato através do nosso Serviço de Atendimento ao Consumidor, pelos telefones ou pelo site abaixo.



SAC - Serviço de Atendimento ao Consumidor
3003 1005 (capitais e regiões metropolitanas)
0800 648 1005 (demais localidades)

<https://www.midea.com/br/contato/>

SUSTENTABILIDADE

Os componentes desse produto e sua embalagem são recicláveis. Não descarte no lixo comum.

Existe um sistema de reciclagem de eletrodomésticos e eletroeletrônicos que tem como principal objetivo a preservação do meio ambiente. Esse processo é chamado de logística reversa e a ABREE é a entidade gestora da qual somos associados, que gerencia a logística reversa de nossos produtos e suas embalagens. Existem pontos de recebimento espalhados por sua cidade. Ao levar o eletroeletrônico ou eletrodoméstico até lá, eles serão corretamente armazenados e depois terão o correto destino até a reciclagem. Confira no site da ABREE o ponto de coleta mais próximo a você: <http://www.abree.org.br/pontos-de-recebimento>

Agradecemos sua colaboração para tornarmos este planeta cada dia mais verde!



CONTEÚDO

OBSERVAÇÕES IMPORTANTES	4
1 - SEGURANÇA	5
1.1 - Medidas Importantes de Segurança	5
2 - DESCRIÇÃO DOS COMPONENTES	8
2.1 - Características Técnicas Gerais	8
2.2 - Componentes.....	9
2.3 - Acessórios.....	9
2.4 - Painel de Controle	10
3 - INSTALAÇÃO	11
3.1 - Instalação no Local.....	11
3.2 - Rodízios e Regulagem dos Pés.....	12
3.3 - Instalação do(s) Puxador(es).....	13
3.4 - Instalação da Trava de Segurança	14
3.5 - Travamento da(s) Tapa(s) e Chaves	15
3.6 - Instruções para Instalação Elétrica	16
4 - UTILIZAÇÃO.....	17
4.1 - Controle de Temperatura	17
4.2 - Compartimento Interno e Cesta de Armazenamento	18
4.3 - Batente Central (modelos 385L)	18
5 - LIMPEZA E MANUTENÇÃO	19
5.1 - Limpeza do Aparelho	19
5.2 - Descongelamento do Freezer	20
5.3 - Períodos de Ausência.....	21
5.4 - Troca de Local	21
6 - DICAS PARA ECONOMIA DE ENERGIA.....	21
7 - SOLUÇÃO DE PROBLEMAS	22

OBSERVAÇÕES IMPORTANTES

O manual do usuário que acompanha seu equipamento foi desenvolvido com o objetivo de esclarecer quaisquer dúvidas que possam surgir durante o uso. Além disso, ele contém informações importantes sobre segurança que se seguidas corretamente, podem garantir o bom funcionamento do aparelho e, mais importante, garantir a sua segurança.

Pensando no consumidor, este manual foi produzido com textos objetivos e claros, imagens e fotos que facilitam o entendimento dos procedimentos descritos e enfatizando observações que requerem maior atenção para o melhor uso do aparelho.

NOTA

Indica ao usuário detalhes sobre o funcionamento do aparelho, geralmente recomendações da melhor utilização deste.

DICA

Indica ao usuário um breve conselho e detalhes específicos para a utilização do aparelho, geralmente são dicas que auxiliam no melhor preparo dos alimentos.

IMPORTANTE

Indica ao usuário observações muito importantes sobre o funcionamento, evitando práticas inseguras, as quais podem resultar em danos menores a pessoas ou a propriedade, mas também a saúde do usuário se não realizados corretamente.

ATENÇÃO

Indica ao usuário procedimentos que requerem maior atenção, recomendações e advertências que não podem deixar de ser realizadas para garantir sua segurança e integridade física.

PERIGO

Indica ao usuário práticas inseguras quanto ao funcionamento do aparelho, que podem resultar em alto risco à saúde e/ou acidentes graves ou fatais.

ATENÇÃO

- Algumas figuras/fotos apresentadas neste manual podem ter sido feitas com equipamentos similares ou com a retirada de proteções/componentes para facilitar a representação, entretanto o modelo real adquirido é que deverá ser considerado.
- Este manual do usuário também está disponível em nosso site; em caso de perda por favor acesse-o através do endereço eletrônico: www.midea.com/br.

PERIGO

Ao descartar o aparelho, as tampas devem ser retiradas. Freezers que estejam fora de operação podem apresentar perigo iminente, especialmente a crianças, pois, ao brincarem com o produto, podem ficar presas em seu interior, com risco grave de falta de ar e até mesmo de um acidente fatal. Verifique na página 2 como realizar o correto descarte.



1 - SEGURANÇA

Para garantir o melhor desempenho de seu produto leia atentamente todas as recomendações a seguir. Não descarte o Manual do Usuário, guarde-o para eventuais consultas. Leia todas as instruções antes de usar o aparelho.

1.1 - Medidas Importantes de Segurança

Para reduzir os riscos de queima, choques elétricos, incêndio, explosões ou ferimentos pessoais siga as recomendações básicas de segurança ao usar este aparelho:

IMPORTANTE

Este aparelho não pode ser utilizado por crianças ou pessoas com capacidades físicas, sensoriais ou mentais reduzidas sem a supervisão de um responsável. Os usuários devem ser bem instruídos sobre as questões de segurança e também dos perigos do uso inapropriado do aparelho. Crianças devem ser supervisionadas para não brincarem com o aparelho.

1. Verifique se a tensão da rede elétrica no local de instalação é a mesma indicada na etiqueta localizada no aparelho.
2. Para evitar acidentes, mantenha o material da embalagem fora do alcance de crianças, após desembalar o produto.
3. Não utilize o produto para fins diferentes dos previstos neste Manual do Usuário.
4. Evite instalar o aparelho em um local onde exista a incidência de raios solares.
5. Não instale o produto perto de um ponto de gás.
6. Não utilizar o aparelho ao ar livre.
7. Para se proteger contra choques elétricos, não mergulhe o cabo de alimentação elétrica nem o plugue em água ou em qualquer outro líquido.
8. Para desligar, retire o plugue da tomada elétrica. Sempre desconecte segurando pelo plugue, nunca puxe pelo cabo de alimentação.
9. Mantenha o cabo de alimentação longe de superfícies aquecidas.
10. Fique atento para que o cabo de alimentação não esteja dobrado ou pressionado por algum móvel ou pelo próprio aparelho.
11. Para não perder a garantia e para evitar problemas técnicos, jamais tente consertar o produto em casa. Caso necessário, entre em contato com o SAC Midea.
12. Não instale o aparelho em locais muito úmidos, com altas temperaturas nem próximos de fontes de calor. Instale em um local seco para evitar danos, umidade ou ferrugem.
13. Este aparelho é destinado para uso doméstico ou similar, tais como:
 - Cozinhas de funcionários em lojas, escritórios ou outros ambientes de trabalho;
 - Para uso por clientes em hotéis, motéis e outros ambientes de tipo residencial;
 - Ambientes do tipo cama e café da manhã;
 - Cantinas e ambiente não comerciais similares.
14. Não deixe que o cabo de alimentação fique pendurado na beirada de mesas, nos balcões, sobre outras superfícies e nem toque superfícies quentes.

NOTA

Este aparelho deve receber manutenção apenas de técnicos de serviço qualificados. Entre em contato com o SAC Midea para realizar um exame, reparo ou ajuste.

1.1 - Medidas Importantes de Segurança (cont.)

ATENÇÃO

Não danifique o circuito refrigerante.

ATENÇÃO

Se o cordão de alimentação está danificado, ele deve ser substituído pelo fabricante, agente autorizado ou pessoa qualificada, a fim de evitar riscos.

15. Em caso de mau funcionamento, retire o plugue da tomada.
16. Não respingue água ou outros líquidos sobre o aparelho, pois poderá causar mau funcionamento ou choques elétricos.
17. Caso ocorra a deformação de alguns dos componentes, o bom funcionamento do aparelho ficará comprometido.

NOTA

Não exerça nenhuma pressão sobre qualquer componente do aparelho, como por exemplo sobre a(s) tampa(s), para evitar que se deformem.

18. Evite manusear o aparelho com os pés e as mãos úmidos e/ou pés descalços.
19. É normal que o condensador, o compressor e as laterais do aparelho apresentem temperaturas elevadas.

NOTA

Ao fechar a(s) tampa(s) do aparelho, haverá formação de vácuo interno, dificultando a abertura da mesma, o que é normal devido a vedação, a qual contribui para a redução do consumo de energia. Aguarde de um a dois minutos antes de abrir a(s) tampa(s) novamente.

20. Produtos em aerossol não devem ser armazenados no aparelho sob risco de explosão.

21. Não guarde substâncias inflamáveis, como por exemplo, éter, benzina, gases e colas dentro do aparelho.
22. Não coloque objetos ou recipientes com líquido em cima do aparelho para evitar choques elétricos e danos ao produto.
23. Mantenha o produto sempre limpo e higienizado a fim de prolongar a vida útil deste.

NOTA

Não utilize equipamentos mecânicos ou outras formas para acelerar o processo de degelo que não estejam descritas neste manual.

24. Sempre ao fazer limpeza ou manutenção, retire o plugue da tomada.
25. Antes de ligar o aparelho à rede elétrica, mantenha-o na posição normal de funcionamento por, aproximadamente, 2 a 3 horas. Isto reduzirá a possibilidade de mau funcionamento devido ao manuseio ocorrido durante o transporte.
26. Instale seu aparelho em um piso que seja resistente o suficiente para suportá-lo, inclusive quando este estiver totalmente carregado.
27. Observe os espaçamentos mínimos entre paredes e o aparelho, para permitir uma circulação de ar adequada.

NOTA

Não utilize ferramentas elétricas dentro dos compartimentos para armazenagem de comida a não ser que sejam recomendadas pelo fabricante.



28. Tenha o cuidado em não colocar as mãos sob o aparelho, podem existir arestas que venham a causar ferimentos.
29. Alimentos em grande quantidade irão diminuir a eficiência de refrigeração do aparelho. Atente-se em carregá-lo aos poucos, a fim de não prejudicar o seu funcionamento.
33. Não utilize estabilizador ou "No-break" de computadores, eles poderão incendiar-se ou danificar o aparelho.
34. A Nota Fiscal e o Certificado de Garantia são documentos importantes e devem ser guardados para efeito de garantia.

NOTA

Mantenha aberturas para ventilação nas imediações do equipamento, livres de obstruções

30. A(s) tampa(s) do aparelho pode ser danificada por um acúmulo excessivo de gelo. Lembre-se de descongelar sempre que o gelo atingir de 5 mm a 10 mm de espessura.
31. Este aparelho não é destinado a ser operado por meio de um temporizador externo ou sistema de controle remoto separado.
32. O uso de acessórios não recomendados pela Midea pode provocar acidentes e danos ao aparelho e/ou acessórios.

IMPORTANTE

A adaptação e a preparação do local para a instalação do produto, tais como: rede hidráulica, alvenaria, carpintaria, gesso, rebaixamento, mobiliário, preparação da rede elétrica do ambiente (tomada, disjuntor, bitola de cabos, eletroduto, etc), é de inteira responsabilidade do usuário/consumidor.

2 - DESCRIÇÃO DOS COMPONENTES

2.1 - Características Técnicas Gerais

MODELOS	CFA10B1	CFA10B2	RCFA11	RCFA12	RCFA21	RCFA22	RCFB21	RCFB22
Tensão (V)	127	220	127	220	127	220	127	220
Frequência (Hz)	60							
Capacidade (l)	100		150		202		205	
Quantidade de Tampas	1		1		1		1	
Corrente (A)	1,10	0,77	1,40	0,80	1,30	1,50	1,60	1,60
Classe Climática	T							
Peso do Produto (kg)	21,0		27,0		33,0		30,0	
Temperatura de Operação* (Mín./Máx.)	-24°C / 10°C		-24°C / 10°C		-28°C / 10°C		-24°C / 10°C	
Dimensões Externas LxAxP (cm)**	54,5x49,5x85,0		63,2x87,5x56,2		94,5x85,0x52,3		81,2x56,2x85,0	
Altura c/ tampa aberta e puxador (cm)	155,0		136,0		155,0		135,0	

MODELOS	RCFA31	RCFA32	RCFB31	RCFB32	RCFC41	RCFC42
Tensão (V)	127	220	127	220	127	220
Frequência (Hz)	60					
Capacidade (l)	295		385		430	
Quantidade de Tampas	1		2		1	
Corrente (A)	2,20	0,75	1,8	1,6	2,32	1,50
Classe Climática	T					
Peso do Produto (kg)	42,0		50,0		54,0	
Temperatura de Operação* (Mínima / Máxima)	-28°C / 10°C					
Dimensões Externas LxAxP (cm)**	112,0x85,0x68,0		125,5x82,5x74,5		141,6x75,0x82,5	
Altura com tampa aberta e puxador (cm)	155,0					

* Veja neste manual detalhes sobre as faixas de temperatura no subitem 4.1 - Controle de Temperatura.

** Itens considerados: aparelho, dobradiças traseiras e rodízios (observando a altura máxima de ajuste dos pés).

NOTA

Este produto é destinado para a conservação e congelamento de alimentos.

2.2 - Componentes

CFA10B_(100L)/RCFA1_(150L)/RCFA2_(202L) /
RCFB2_(205L)/RCFA3_(295L) / RCFC4_(430L)

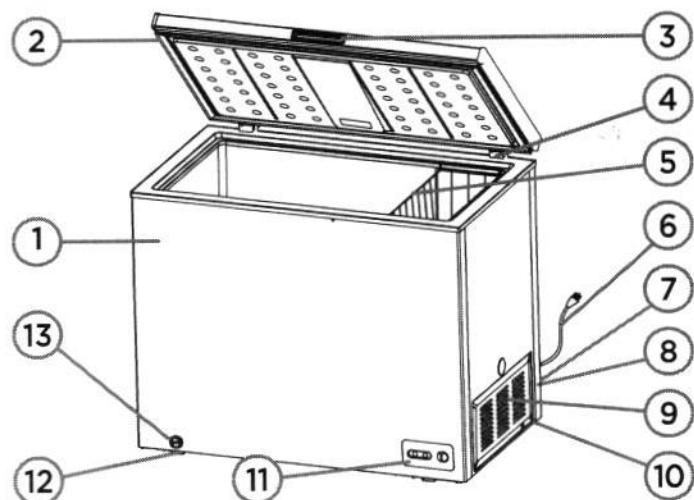

RCFB31/RCFB32 (385L)

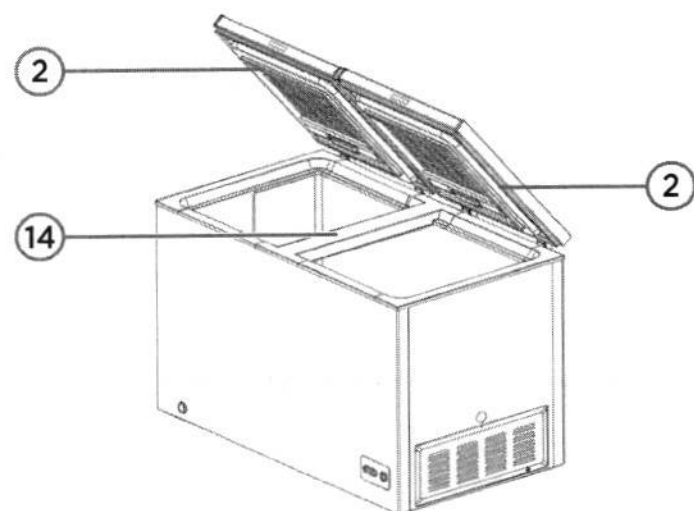

Os aparelhos possuem os seguintes componentes:

1. Gabinete
2. Tampa (1 unid. para modelos 100L/150L/202L/205L/295L/430L e 2 unid. para modelos 385L)
3. Puxador (ver acessórios - subitem 2.3)
4. Dobradiças da tampa (2 unid. para modelos 100L/150L/202L/205L/295L/430L e 4 unid. para modelos 385L)
5. Cesto de armazenagem (ver acessórios)
6. Cabo de alimentação elétrica
7. Saída de ar traseira
8. Suporte do cabo de alimentação (apenas para modelos 202L/295L/385L/430L)
9. Saída de ar lateral
10. Rodízios (2 unid. para modelos 150L/202L/295L e 4 unid. para modelos 385L/430L - ver acessório)
11. Painel de controle de temperatura
12. Pés reguláveis (2 unid.)
13. Saída para drenagem
14. Batente central (somente para os modelos 385L)

2.3 - Acessórios

Os aparelhos possuem os seguintes acessórios (em unidades):

ITENS	CFA10B_	RCFA1_	RCFB2_	RCFA2_	RCFA3_	RCFB3_	RCFC4_
Puxador	1*	1*	1	1	1	2	1
Parafusos de fixação do puxador	-	-	4	2	2	4	2
Chaves	-	-	2	2	2	4	2
Cesta de armazenagem	1	1	1	1	2	2	2
Rodízios	2	2	-	2	2	4**	4**
Trava de segurança	-	-	1	-	-	-	-
Parafusos de fixação da trava	-	-	2	-	-	-	-

* Nos modelos CFA10B_(100L) / RCFA1_(150L) o puxador é fixo e instalado de fábrica.

** Com parafusos para fixação (16 unidades).

2.4 - Painel de Controle

Modelos: CFA10B_ (100L)/RCFA1_ (150 L)/RCFB2_ (205L)

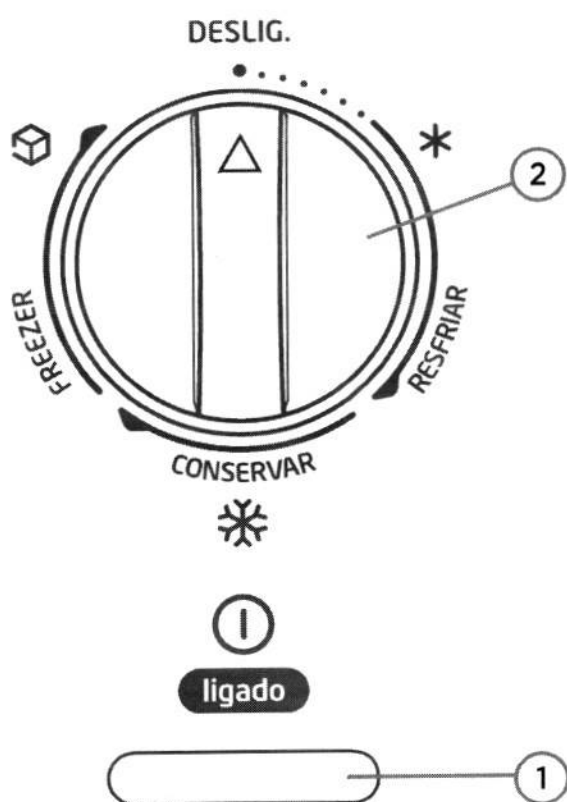

1. Lâmpada indicadora de Ligado.
2. Termostato: Utilizado para ajuste do modo de operação.

Modelos:

RCFA2_ (202L) / RCFA3_ (295L) / RCFB3_ (385L) / RCFC4_ (430L)

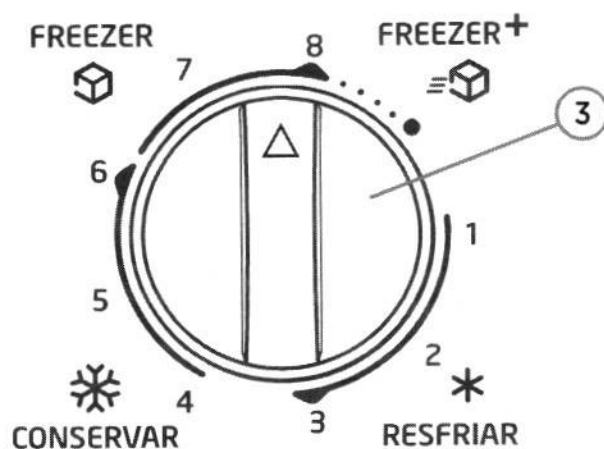
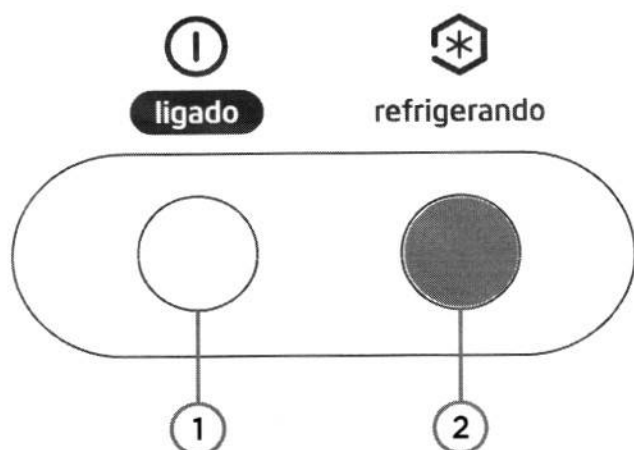

1. Lâmpada indicadora de Ligado: A luz branca indica que o aparelho está conectado na rede elétrica.
2. Lâmpada indicadora de Refrigerando: A luz azul indica que o compressor do aparelho está em funcionamento, pois o aparelho ainda não alcançou a temperatura selecionada.
3. Termostato: Utilizado para ajuste do modo de operação.

3 - INSTALAÇÃO

3.1 - Instalação no Local

1. Retire as embalagens externa e interna que envolvem seu aparelho. Para facilitar, recomenda-se que a instalação seja feita por 2 pessoas.
2. Na escolha do local para instalação, considere os espaçamentos livres conforme a figura e a tabela a seguir, garantindo que as saídas de ar não fiquem obstruídas.

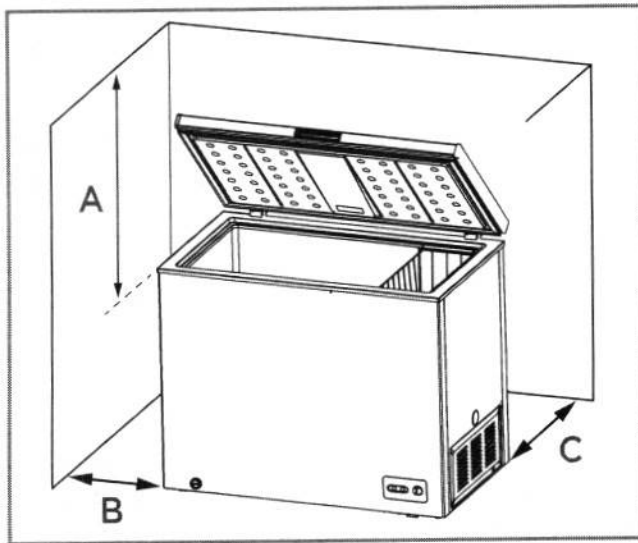

Espaçamento (cm)		Observações
A	160	Da tampa fechada até o teto
B	20	Em ambas laterais
C	20	A partir da parte traseira

3. Esse aparelho foi concebido para ser uma unidade independente e não deve ser embutido ou encaixado em recessos.
4. Evite colocar o aparelho em áreas úmidas.
5. Instale o aparelho em um piso que seja resistente o suficiente para suportá-lo, inclusive quando este estiver totalmente cheio.

ATENÇÃO

Ao transportar/deslocar o aparelho, se houver inclinação deste, aguarde pelo menos 2 a 3 horas antes de ligá-lo novamente.

6. A inclinação máxima permitida durante o transporte do aparelho é de 45°.

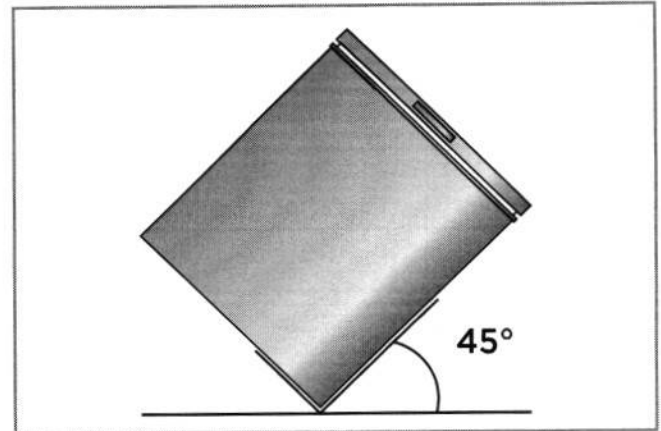

7. Instale o aparelho afastado da luz solar direta e de fontes de calor (fogões, aquecedores, radiadores, etc.). A luz solar direta pode afetar a pintura do aparelho e fontes de calor podem elevar o consumo de energia. Uma temperatura ambiente extremamente baixa também pode fazer com que o aparelho não opere corretamente.

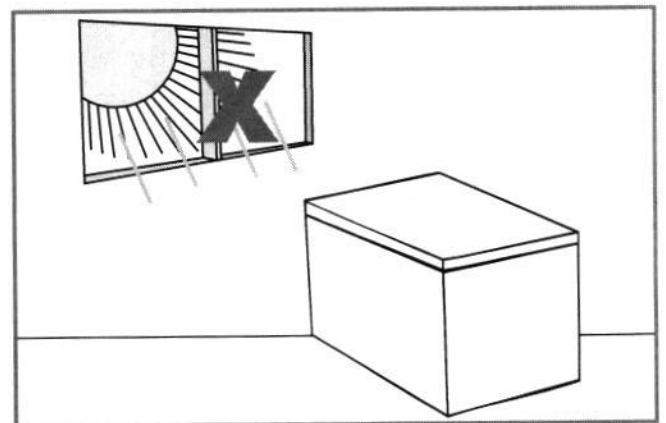

8. Antes de ligar o aparelho à rede elétrica, mantenha-o na posição normal de funcionamento por, aproximadamente, 2 a 3 horas. Isto reduzirá a possibilidade de mau funcionamento devido ao manuseio ocorrido durante o transporte.
9. Após ligar o aparelho a uma tomada, deixe que resfrie durante 2 ou 3 horas, antes de colocar os alimentos em seu interior.

3.2 - Rodízios e Regulagem dos Pés

Os modelos de 100L, 150L, 202L e 295L possuem dois (2) rodízios e dois (2) pés reguladores de altura, ambos já instalados de fábrica. O modelo 205L possui apenas os dois pés reguladores.

Para ajustar os pés frontais gire manualmente para direita ou para esquerda, em ambos os lados caso seja necessário, até que o aparelho fique corretamente nivelado.

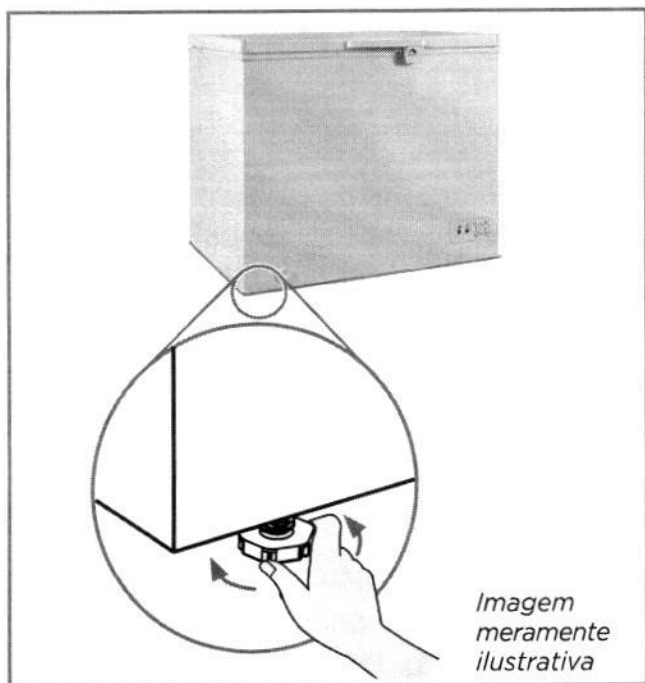

Os modelos 385L e 430L possuem dois (2) pés reguladores de altura e opcionalmente quatro (4) rodízios (enviados como acessório), e que deverão ser ajustados ou fixados no local de instalação; para isto observe os procedimentos a seguir:

- Para ajustar os dois (2) pés gire manualmente para direita ou para esquerda até que o aparelho fique corretamente nivelado.
- Para colocar os rodízios posicione-se em frente ao aparelho e coloque um tapete ou um papelão (para proteger a lateral de possíveis danos) no lado direito deste ("a" na próxima figura).

ATENÇÃO

É recomendável que este procedimento seja feito por 2 pessoas.

- Incline o aparelho lateralmente até a posição vertical (com o lado do compressor voltado para o chão - "b" na figura).

ATENÇÃO

Tenha extremo cuidado especialmente com as mãos ao inclinar o aparelho, pois além do peso existem arestas na parte inferior deste.

- Retire os dois (2) pés reguladores girando-os em sentido anti-horário até que saiam completamente da base ("c" na figura).
- Utilize uma chave adequada ("d" na figura) para fixar cada um dos 4 rodízios com 4 parafusos ("e" na figura).

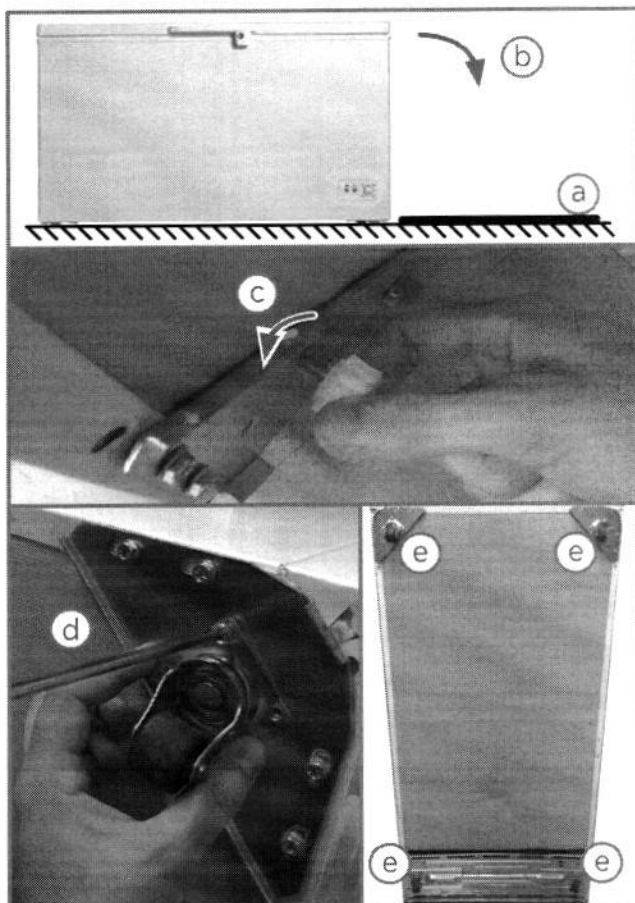

ATENÇÃO

Após este procedimento aguarde pelo menos 6 horas antes de ligá-lo novamente.

3.3 - Instalação do(s) Puxador(es)

Modelo: RCFB2_(205L)

O Puxador vem desmontado e deve ser instalado na tampa do aparelho conforme as instruções a seguir:

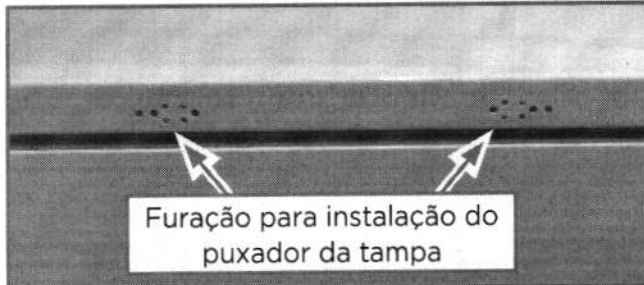

1. Fixe o puxador na tampa com os (4) parafusos de fixação.

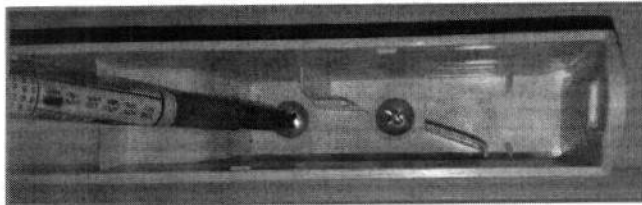

2. Pressione com as duas mãos em ambos os lados da tampa do puxador até que esta se encaixe completamente no puxador.

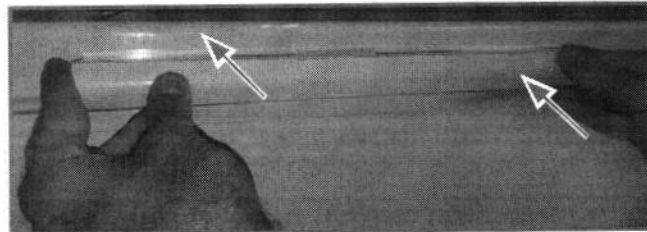

Modelos: RCFA2_(202L)/ RCFA3_(295L)/ RCFB3_(385L)/ RCFC4_(430L)

Os puxadores vêm desmontados e deverão ser instalados na(s) tampa(s) do aparelho conforme as instruções a seguir:



1. Fixe o puxador na tampa com os quatro (4) parafusos de fixação.

NOTA

O puxador deverá ser colocado com a abertura para a trava, localizada na parte inferior direita, voltada para o lado de baixo - lado da trava da tampa.

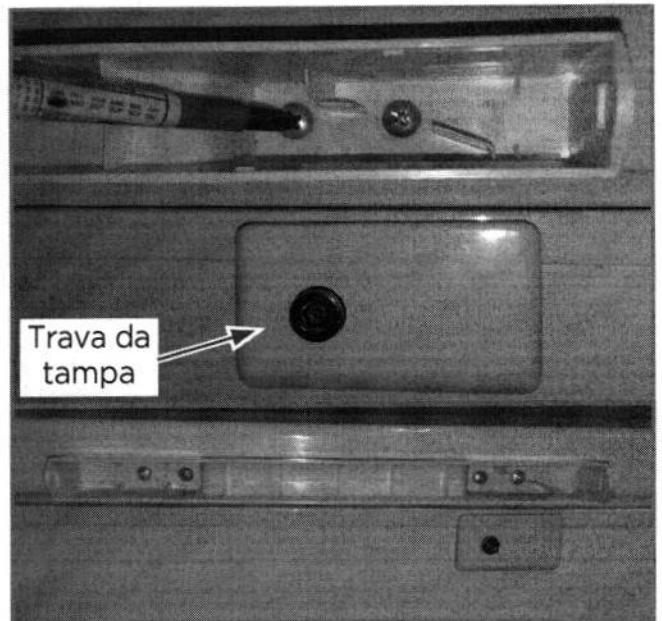

2. Pressione com as duas mãos em ambos os lados da tampa do puxador até que esta se encaixe completamente no puxador.

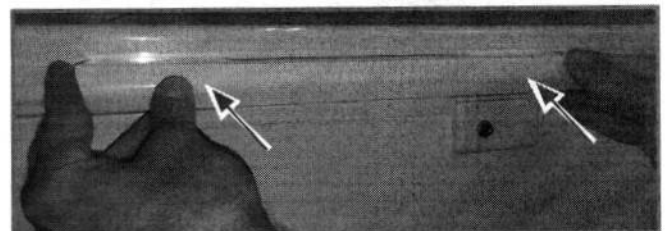

NOTA

Nos modelos CFA10B_(100L) / RCFA1_(150L) o puxador é fixo e instalado de fábrica.

3.4 - Instalação da Trava de Segurança

APENAS PARA MODELO: RCFB2_(205L)

A trava de segurança vem desmontada e deve ser instalada na tampa do aparelho (lado direito) conforme as instruções a seguir:

NOTA

Certifique-se de que o freezer esteja fechado antes de iniciar a instalação.

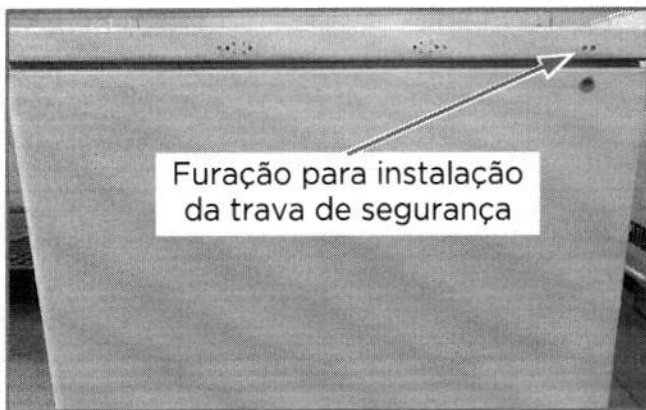

1. Com a ajuda de uma chave Philips, fixe o suporte da trava de segurança com os dois (2) parafusos de fixação.

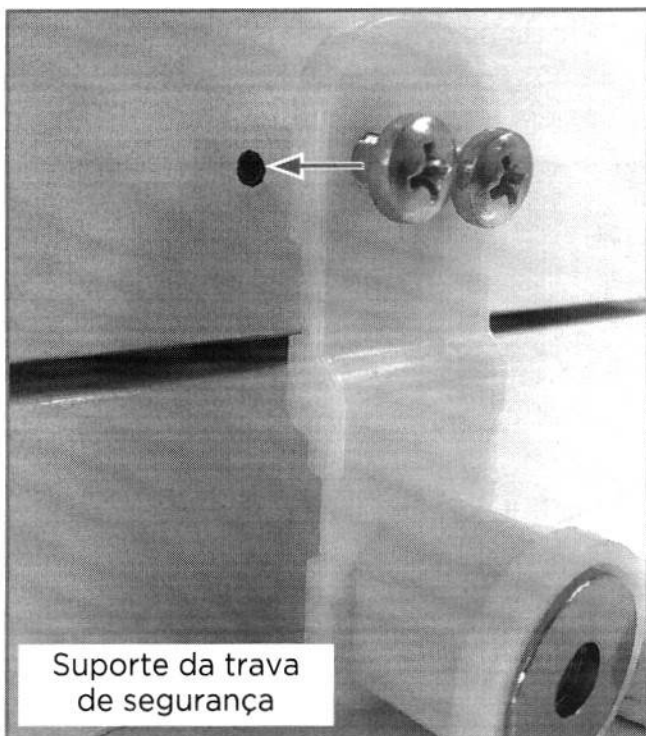

2. Pressione com a mão a tampa da trava de segurança até que esta se encaixe completamente.

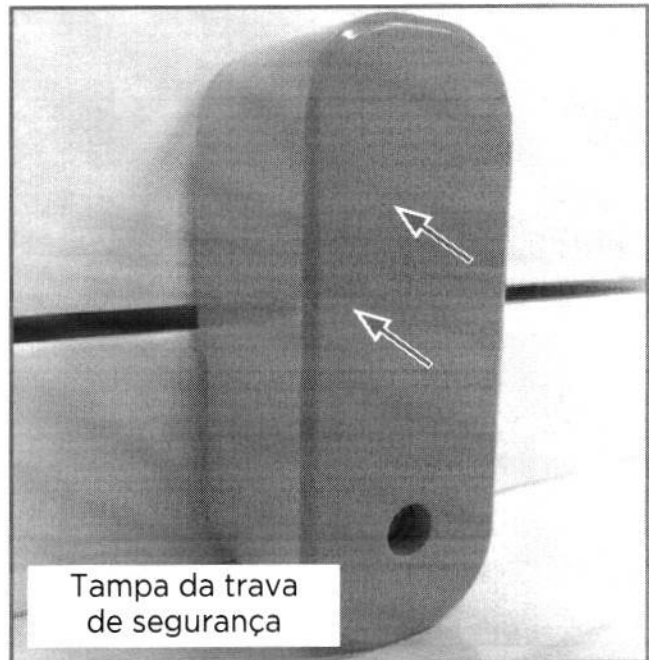

3.5 - Travamento da(s) Tampa(s) e Chaves

NOTA

Os modelos 100L e 150L não dispõem de trava de segurança.

O aparelho possui uma trava de segurança na tampa, sendo esta recomendável para evitar que crianças brinquem ou tenham acesso ao interior do freezer sem a devida supervisão de um adulto.

Para bloquear a tampa basta introduzir a chave na trava, pressionando-a para frente e girando no sentido horário ("a" - figura 1) para o modelo RCFB2_ e sentido anti-horário ("a" - figura 2) para os modelos RCFA2_, RCFA3_, RCFB3_ e RCFC4.

Em caso de perda das chaves, entre em contato com o SAC Midea.

NOTA

É importante observar que a chave serve apenas como segurança para o acesso indevido de crianças e não como uma trava antirroubo.

Modelos: RCFB2_(205L)

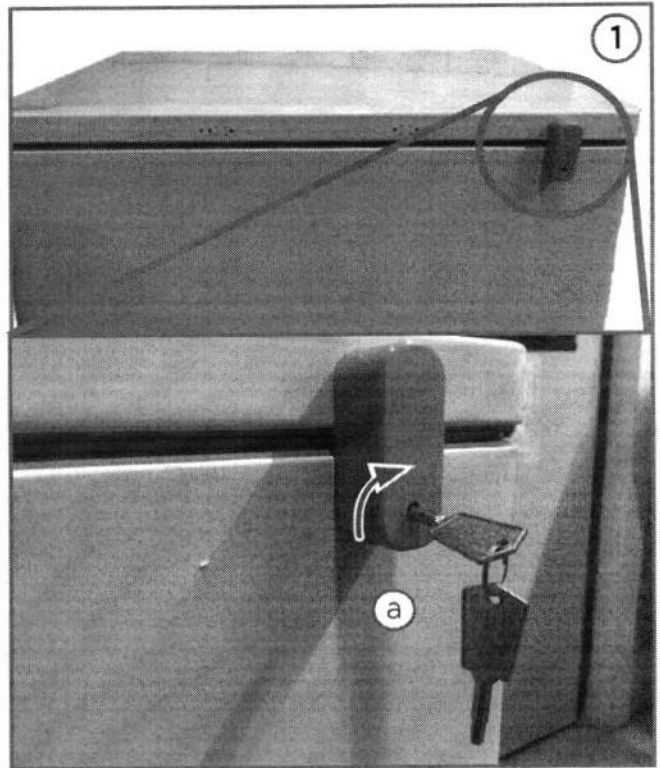

Modelos: RCFA2_(202L)/ RCFA3_(295L)/ RCFB3_(385L)/ RCFC4_(430L)

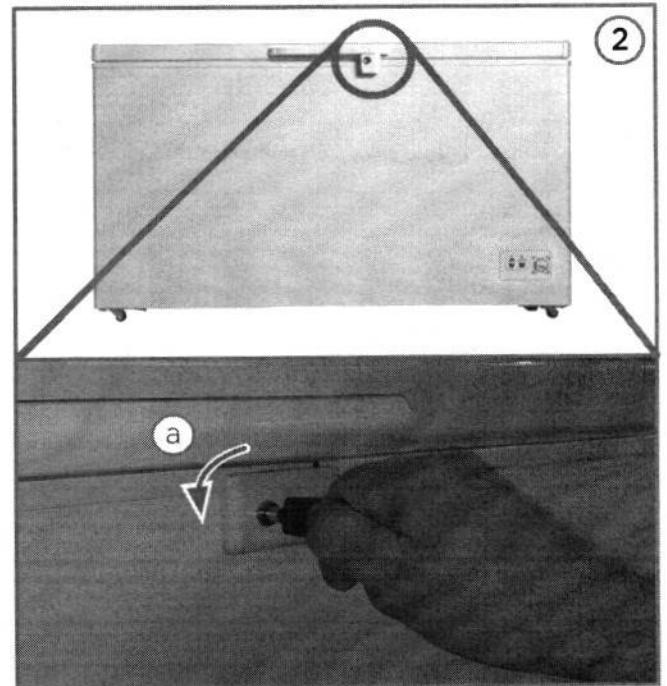

3.6 - Instruções para Instalação Elétrica

ATENÇÃO

- A tomada elétrica, por motivo de segurança, deve estar localizada em um local de fácil acesso após a instalação do aparelho.
- Verifique atentamente a tensão do aparelho antes de ligá-lo na tomada. Este aparelho NÃO é bivolt.
- Não utilize adaptadores, extensões, benjamins ou conectores "T".
- Conecte este aparelho a uma tomada exclusiva.
- Não remova o pino de aterramento do plugue do cabo de alimentação.
- A tomada utilizada pelo aparelho deve estar com o fio terra devidamente conectado internamente para garantia do aterramento do aparelho através do plugue do mesmo.
- O aterramento garante a proteção do usuário contra choques elétricos através das partes metálicas do aparelho.
- Não seguir estas instruções pode trazer risco de vida, incêndio ou choque elétrico.

Este aparelho é equipado com cabo de alimentação e plugue de aterramento e deverá ser ligado em uma rede elétrica com aterramento de acordo com a norma NBR 5410 (instalações elétricas de baixa tensão).

NOTA

O cabo de alimentação com plugue 2P+T (2 polos + terra) está de acordo como novo padrão NBR 14136.

Consulte sempre um eletricista ou instalador qualificado para que as instruções de aterramento sejam devidamente observadas.

IMPORTANTE

Risco de Choque Elétrico!

Não desmonte o aparelho. A desmontagem somente poderá ser realizada por técnico habilitado e autorizado, devido aos componentes elétricos que ficarão expostos durante a operação de desmontagem, testes, etc.

Exemplo de cálculo do dimensionamento da rede elétrica:

A seção nominal do cabo (mm²), até a tomada onde o aparelho será ligado, deverá ser dimensionada em função da capacidade de condução de corrente elétrica - Como referência ver tabela abaixo, obtida da norma NBR 5410.

Por exemplo, para produtos com corrente máxima de 24,0 A; a tabela indica a utilização, para efeito de segurança, de cabos com seção nominal de pelo menos 2,5 mm²

Tipo de Linha Elétrica (B1)*	
Nº condutores (de cobre) carregados: 2	
Capacidade de condução de corrente (A)	Seção Nominal do cabo (mm ²)
24,0	2,5

* Método de referência B1: Condutores isolados ou cabos unipolares em eletroduto de seção circular embutido em alvenaria. (Fonte: Tabela de tipos de linhas elétricas - NBR 5410).

NOTA

No exemplo acima consideramos a utilização de uma tomada exclusiva para o aparelho.

4 - UTILIZAÇÃO

4.1 - Controle de Temperatura

- Este aparelho possui um termostato para selecionar a temperatura de operação mais adequada à sua necessidade.
O controle de temperatura situa-se no canto inferior direito na parte da frente do aparelho.

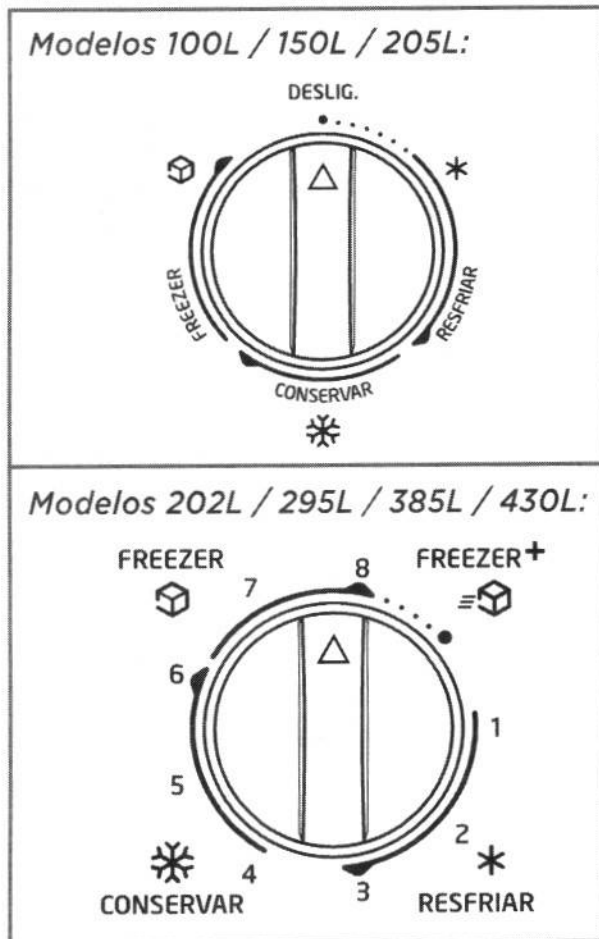

- Para utilizar o aparelho como refrigerador, ponha o termostato na faixa RESFRIAR.

ATENÇÃO

A faixa RESFRIAR opera com temperaturas aproximadamente entre 10°C e 0°C.

- Para utilizar o aparelho como um conservador de alimentos, já previamente congelados, utilize o termostato na faixa CONSERVAR.

ATENÇÃO

A faixa CONSERVAR opera com temperaturas aproximadamente entre -12°C e -18°C.

- Para utilizar o aparelho como freezer, utilize o termostato na faixa FREEZER.

ATENÇÃO

A faixa FREEZER opera com temperaturas aproximadamente entre -18°C e -24°C.

IMPORTANTE

A faixa FREEZER+ (somente para modelos 202L a 430L) opera com temperaturas aproximadamente entre -24°C e -28°C. Esta faixa permite que o aparelho atinja temperaturas mais baixas em menos tempo, como por exemplo para congelar alimentos descongelados em grandes quantidades. Essa posição tem prioridade sobre o termostato e fará com que o compressor opere continuamente, reduzindo a temperatura do aparelho ainda mais que o ajuste do termostato.

- É recomendável que ao alterar o ajuste do termostato, acione o controle em um incremento numérico por vez, aguardando algumas horas para que a temperatura se estabilize.
- Caso o aparelho esteja fora da tomada, sem energia ou desligado, será preciso esperar de 3 minutos a 5 minutos antes de reiniciar o aparelho. Caso tente reiniciar antes desse tempo de pausa, o aparelho não irá ligar.

DICAS

- Distribua os produtos a serem congelados uniformemente por todo o aparelho.
- Alimentos em grande quantidade irão diminuir a eficiência de refrigeração do aparelho.

4.2 - Compartimento Interno e Cesta de Armazenamento

1. O compartimento interno foi projetado para uma armazenagem de longo prazo para alimentos congelados.
2. O tempo de armazenagem de alimentos congelados pode variar; nunca exceda o tempo de armazenagem recomendado pelo fabricante do alimento. Ao desligar o aparelho, será preciso seguir as instruções relativas aos cuidados com alimentos congelados.
3. Alimentos congelados pré-embalados comercialmente devem ser armazenados de acordo com as instruções do fabricante.

DICA

Coloque os alimentos congelados no aparelho logo após a compra. Se houver instruções na embalagem, siga atentamente essas instruções sobre tempos de armazenagem.

NOTA

A(s) cesta(s) de armazenagem pode(m) suportar até 25kg de alimentos. Para os modelos 150L o limite de peso é de 5kg.

4.3 - Batente Central (modelos 385L)

É normal o batente central (“a” na figura abaixo) ficar quente durante algum período de tempo, este aquecimento contribui para evitar que haja formação de gelo ou sudação nessa área do aparelho.

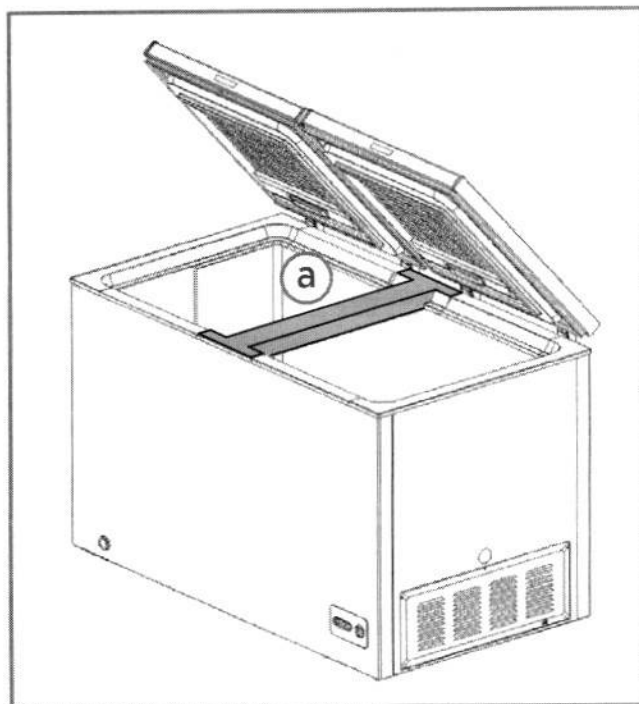

5 - LIMPEZA E MANUTENÇÃO

ATENÇÃO

Retire o plugue da tomada ou desligue o disjuntor e antes de realizar qualquer serviço de instalação, limpeza ou manutenção.

5.1 - Limpeza do Aparelho

IMPORTANTE

Jamais limpe o seu aparelho com fluídos inflamáveis como álcool, querosene, gasolina, tiner, solventes, removedores ou com produtos químicos como detergentes com amoníacos, ácidos, vinagres, soda ou abrasivos como saponáceos, esponjas plásticas ou de aço, lã de aço, etc, nem use produtos que liberem vapores químicos corrosivos e/ou tóxicos no aparelho.

1. Após finalizar a instalação de seu aparelho, recomenda-se que este seja totalmente limpo, interna e externamente.
2. Retire o plugue da tomada; em seguida, remova os alimentos e a cesta de armazenagem.
3. Lave a parte interna e o(s) cesto(s) de armazenagem com um pano macio umedecido em água e uma solução de detergente neutro.
4. A parte externa do aparelho deve ser limpa com detergente neutro e água morna.
5. Seque as partes interna e externa com um pano macio.
6. Recomenda-se efetuar a limpeza do aparelho sempre que o descongelamento for feito, para ajudá-lo a manter-se livre de odores e operando de forma eficiente.

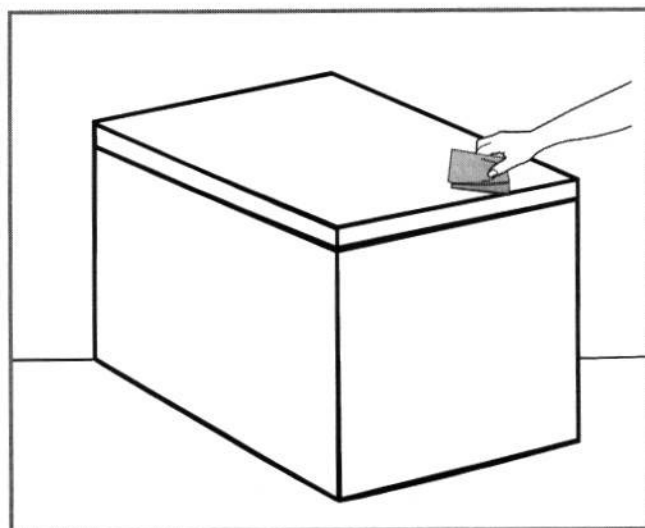
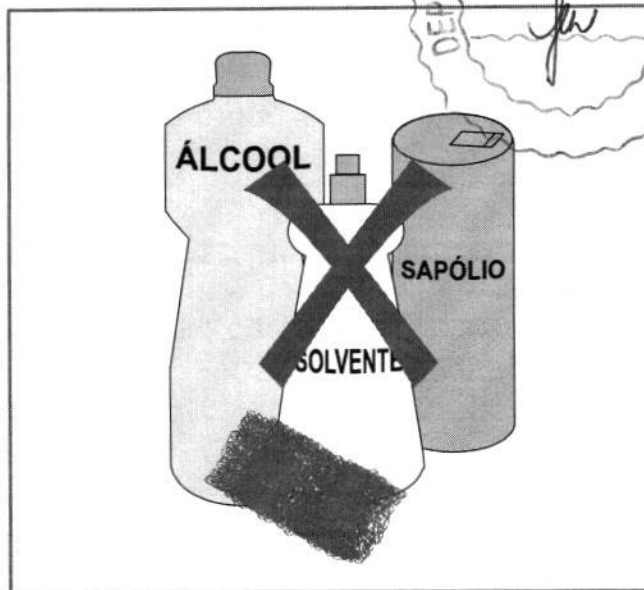

NOTA

Um dos fatores que pode causar a formação de odores no aparelho é a falta de limpeza nas vedações. A limpeza periódica com uma esponja molhada ou com uma escova macia e pequena poderá evitar isso. Mantenha a vedação de borracha da(s) tampa(s) sempre limpa, para que o aparelho opere de forma eficiente.

5.2 - Descongelamento do Freezer

Para uma operação mais eficiente e menor consumo de energia, descongele o aparelho quando o gelo em suas paredes for excessivo ou apresentar uma espessura entre 5 mm e 10 mm. Escolha um período com pouca quantidade de alimentos congelados.

IMPORTANTE

Não use água quente, pois ela pode danificar as peças de plástico. Nunca use instrumentos afiados ou metálicos para remover o gelo, pois as serpentinas de resfriamento podem ser danificadas e a garantia do produto anulada.

1. Remova alimentos congelados do aparelho e coloque-os em um outro compartimento refrigerado para protegê-los.
2. Desligue o aparelho. As luzes do painel deverão então se apagar.
3. Durante o descongelamento, o gelo irá derreter no interior do aparelho.
4. Coloque um recipiente raso sob a saída de drenagem. A água do descongelamento irá escorrer para fora.
5. Remova os tampões de drenagem do aparelho (interno e externo), puxando-os para fora.
6. Verifique o recipiente de tempos em tempos para que a água não transborde.
7. Limpe o interior do aparelho.
8. Recoloque os tampões de drenagem no aparelho.
9. Ligue o aparelho na rede elétrica.
10. Ajuste novamente o termostato para o valor desejado.
11. Aguarde o resfriamento do aparelho por 2 horas.
12. Recoloque os alimentos no aparelho.

NOTA

O procedimento de descongelamento requer normalmente algumas horas. Mantenha a(s) tampa(s) aberta(s) caso queira acelerar o processo.

NOTA - FORMAÇÃO DE GELO NA REGIÃO PRÓXIMA ÀS DOBRADIÇAS

O Freezer horizontal dispõe de saídas de ar na borracha de vedação, próximo às dobradiças, para facilitar a abertura e fechamento da(s) tampa(s).

Em função deste fluxo de ar ao interior do aparelho, em regiões ou períodos muito úmidos, pode ocorrer uma pequena formação de gelo nas áreas A e/ou B (figura e detalhe ao lado); esta ocorrência não é um problema e tampouco interfere no funcionamento, na vedação ou mesmo na performance de seu aparelho.

Caso ocorra a formação de gelo no local é recomendável apenas remover o gelo devidamente (veja as recomendações no quadro IMPORTANTE acima) e secar a área com um pano macio.

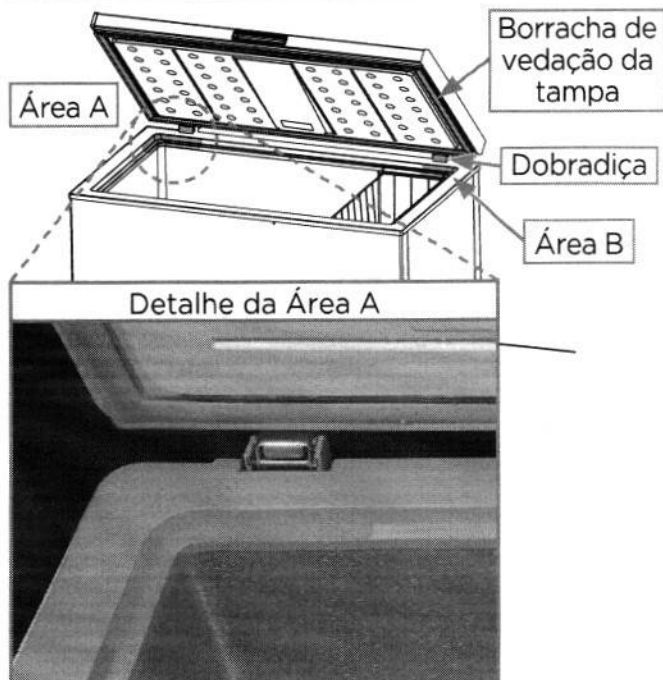

5.3 - Períodos de Ausência

1. Caso o período de ausência seja inferior a 3 semanas, ele poderá ser mantido em funcionamento normalmente.
2. Caso o aparelho não seja utilizado por vários meses, siga os passos abaixo:
 - Remova todos os alimentos do aparelho.
 - Desligue-o da tomada.
 - Limpe e seque totalmente o compartimento interno do aparelho.
 - Deixe a(s) tampa(s) ligeiramente aberta, (trave-a na posição aberta se necessário) para evitar a possível formação de condensação, fungos ou odores.



IMPORTANTE

Tenha maior cuidado caso haja crianças no local. É recomendável travar a(s) tampa(s) com a chave. O aparelho NÃO DEVE ser acessível ao acesso por crianças.

5.4 - Troca de Local

1. Remova todos os alimentos do interior do aparelho.
2. Use fita adesiva para fixar todos os itens soltos dentro do aparelho.
3. Trave a tampa com a chave.
4. Certifique-se que o aparelho seja mantido na posição horizontal durante o transporte/troca de local.
5. Siga as recomendações do subitem 3.1 - Instalação no Local para uma correta reinstalação do aparelho.

IMPORTANTE

Nunca movimente o aparelho puxando-o pelo cabo de alimentação.

ATENÇÃO

Ao transportar/deslocar o aparelho, se houver inclinação deste, aguarde pelo menos 6 horas antes de ligá-lo novamente.

6 - DICAS PARA ECONOMIA DE ENERGIA

- O aparelho deve estar localizado na área mais fria do ambiente, afastado de aparelhos geradores de calor ou dutos de aquecimento e longe da luz direta do sol.
- Deixe que os alimentos quentes esfriem até a temperatura ambiente antes de colocá-los no aparelho.
- Não é recomendado sobrecarregar o aparelho, pois o compressor irá operar por mais tempo, aumentando o consumo de energia.
- Tenha cuidado com alimentos que congelam muito lentamente, pois podem perder a qualidade ou estragar.
- Lembre-se de embrulhar os alimentos corretamente e seque os recipientes antes de colocá-los no aparelho. Isto reduz a formação de gelo no interior do aparelho.
- A cesta de armazenagem do aparelho não deve ser forrada com papel alumínio, papel encerado ou toalhas de papel. Esses revestimentos interferem na circulação de ar frio, tornando o aparelho menos eficiente.
- Organize e identifique os alimentos, a fim de reduzir a abertura da(s) tampa(s) e buscas prolongadas. Remova todos os itens necessários de uma só vez e feche-o assim que possível.

7 - SOLUÇÃO DE PROBLEMAS

A Assistência Técnica Autorizada Midea está sempre a sua disposição. Entretanto, caso seu aparelho apresente problema de funcionamento verifique na tabela abaixo as prováveis causas. Efetue as correções que possam ser realizadas em casa. Se o problema persistir entre em contato com a Assistência Técnica Autorizada.

PROBLEMA	CAUSA POSSÍVEL
O aparelho não funciona	Verifique se o aparelho está ligado a uma tomada.
	Verifique se o disjuntor está desarmado ou esteja com um fusível queimado.
O compressor liga e desliga com frequência	A temperatura ambiente está mais quente do que o normal.
	Alimentos em grandes quantidades foram colocados no aparelho.
	A(s) tampa(s) é aberta com frequência.
	A(s) tampa(s) não está totalmente fechada.
	O controle de temperatura não está ajustado corretamente.
	A vedação da(s) tampa(s) não está vedando corretamente.
	O aparelho não foi instalado com os espaçamentos corretos em relação as paredes (20 cm).
O aparelho foi desligado recentemente, por um certo período de tempo. São necessárias pelo menos 4 horas para que o aparelho congele totalmente.	
A temperatura interna do aparelho está muito alta	O controle de temperatura está ajustado para modo refrigerador (entre 1 e 3). Passe o controle para um ajuste mais baixo e aguarde pelo menos 4 horas até que a temperatura estabilize.
	A(s) tampa(s) permanece aberta por muito tempo ou é aberta com muita frequência. O ar quente entra sempre que a(s) tampa(s) é aberta. Procure abrir a(s) tampa(s) com menos frequência.
	A(s) tampa(s) não está totalmente fechada.
	A vedação da(s) tampa(s) não está vedando corretamente.
	Alimentos quentes ou mornos em grande quantidade podem ter sido guardados recentemente. Aguarde até que o aparelho possa alcançar a temperatura selecionada.
	O aparelho foi desligado recentemente, por um certo período de tempo. São necessárias pelo menos 4 horas para que o aparelho congele totalmente.
A temperatura interna do aparelho está muito baixa	O controle de temperatura está ajustado para um nível frio. Passe o controle para um ajuste mais quente e aguarde algumas horas até que a temperatura estabilize.
	O termostato está na posição 8. Isto faz o compressor operar continuamente e impede o controle de temperatura.

PROBLEMA	CAUSA POSSÍVEL
Ouve-se ruídos estranhos quando o compressor começa a funcionar	Peças de metal sofrem expansão e contração. Isto é normal e os ruídos irão diminuir ou desaparecer com o funcionamento do aparelho.
Ouve-se ruídos semelhantes aos de água fervendo	O refrigerante (usado para resfriar o aparelho) está circulando através do sistema. São ruídos normais.
Vibrações	Veja se o aparelho está corretamente nivelado.
	O piso está desnivelado ou cedendo. O aparelho oscila no chão ao ser movido ligeiramente. Veja se o piso pode suportar o aparelho de forma adequada. Coloque o aparelho em um piso corretamente nivelado.
	O aparelho está encostado na parede. Nivele o aparelho novamente e afaste-o da parede, respeitando as distâncias mínimas de instalação.
Há formação de umidade nas paredes internas do aparelho	O clima é quente e úmido, elevando a taxa de formação interna de gelo. É uma condição normal.
	A(s) tampa(s) está ligeiramente aberta.
	A(s) tampa(s) permanece aberta por muito tempo ou é aberta com muita frequência. Procure abrir a(s) tampa(s) com menos frequência.
	A(s) tampa(s) não está vedada corretamente.
Há formação de umidade na parte externa do aparelho	A(s) tampa(s) está ligeiramente aberta, fazendo com que o ar frio interno do congelador encontre o ar quente e úmido externo.
A(s) tampa(s) não fecha corretamente	O aparelho não está corretamente nivelado.
	A borracha de vedação está suja.
	A(s) cesta(s) de armazenagem está fora de posição.
	Há formação de gelo perto da borracha ou alimentos bloqueando o fechamento correto do aparelho.
A parte externa do produto apresenta temperaturas elevadas.	O sistema de troca de calor deste aparelho é embutido e fica em contato com a superfície, com isso a temperatura externa do aparelho pode elevar em até 43°C acima da temperatura ambiente, dependendo das condições de utilização. Apesar da sensação de temperatura elevada é uma ocorrência normal e não indica mau funcionamento do aparelho.
O batente central está aquecendo.	Esta situação é completamente normal durante algum período de tempo, o aquecimento do batente central contribui para evitar que haja formação de gelo ou sudação nessa área do aparelho. Apesar da sensação de aquecimento é uma ocorrência normal e não indica mau funcionamento do aparelho.

Certificado de Garantia

O Freezer Horizontal MIDEA é garantido contra defeitos de fabricação, pelo prazo de 12 (doze) meses contados a partir da emissão da Nota Fiscal ao Consumidor. Dentro do período de garantia estão compreendidos 03 (três) meses de garantia legal e 9 (nove) meses de garantia especial, concedida pela Midea.

A MIDEA CARRIER concederá, no COMPRESSOR, garantia de 10 (dez) anos, contados a partir da emissão da nota fiscal de venda ao consumidor.

As garantias legal e/ou especial compreendem a substituição de peças e mão de obra necessárias para o reparo de defeitos devidamente constatados, pelo fabricante ou pela assistência técnica credenciada Midea como sendo de fabricação.

A fabricante não concede qualquer forma e/ou tipo de garantia para produtos desacompanhados de Nota Fiscal de venda ao consumidor, ou produtos cuja Nota Fiscal esteja preenchida incorretamente.

As garantias ficarão automaticamente inválidas se:

- Na utilização do produto não forem observadas as instruções e recomendações contidas no Manual do Usuário;
- Na instalação do produto não forem observadas as especificações e recomendações do Manual do Usuário quanto às condições de instalação do produto, tais como, nivelamento do produto, adequação do local para instalação, tensão elétrica compatível com o produto etc;
- Constatada corrosão provocada por riscos, deformações ou similares decorrentes da má utilização do produto, bem como eventos consequentes da aplicação de produtos químicos, abrasivos ou similares que danifiquem a qualidade ou material componente;
- O produto for avariado, inadequadamente utilizado ou ainda sofrer alterações, modificações ou consertos feitos por pessoas ou empresas não autorizadas pela MIDEA;
- O defeito for causado por acidente ou má utilização do produto pelo consumidor;
- O produto for embutido ou instalado dentro de armários fechados;
- Houver sinais de violação do produto, remoção e/ou adulteração do número de série ou da etiqueta de identificação do produto.

As garantias não cobrem:

- Despesas com a instalação do produto.
- Transporte do produto até o local da instalação.
- Despesas decorrentes e consequentes de instalação de peças e acessórios, mesmo que comercializados pela Midea.
- Despesas com mão de obra, materiais, peças e adaptações necessárias à preparação do local para instalação do produto, ou seja: rede elétrica, de gás e hidráulica, alvenaria, aterramento, bem como suas adaptações.
- Falhas no funcionamento do produto decorrentes de insuficiência, interrupções, problemas ou falta de fornecimento de energia elétrica.
- Serviços e/ou despesas de manutenção e/ou limpeza do produto.
- Falhas no funcionamento normal do produto decorrentes de falta de limpeza e excesso de resíduos, ou ainda, decorrentes da existência de objetos em seu interior estranhos ao seu funcionamento e finalidade de utilização.
- Produtos ou peças que tenham sido danificados em consequência de remoção, manuseio, quedas ou atos decorrentes da natureza.
- Despesas por procedimentos de inspeção e diagnóstico, incluindo a taxa de visita do técnico, que determinem que a falha no produto foi causada por motivo não coberto por esta garantia.
- Deslocamento para atendimentos de produtos instalados fora do município sede da assistência autorizada, a qual poderá cobrar taxa de locomoção do técnico, previamente aprovada pelo consumidor.
- As seguintes peças são garantidas contra vícios de fabricação apenas pelo prazo legal de 90 (noventa) dias, contados a partir da emissão da nota fiscal de compra do produto: vidros, lâmpadas, acessórios, peças plásticas, borrachas e cabo de alimentação.
- Danos causados em caso de produto ligado em tensão diferente a qual foi destinado;
- Peças sujeitas ao desgaste natural, descartáveis ou consumíveis, peças móveis ou removíveis em uso normal, tais como, lâmpadas, filtros, botões de comando, puxadores, bem como, a mão de obra utilizada na aplicação dessas peças e as consequências advindas dessas ocorrências.
- Danos causados por movimentação incorreta e avarias de transporte.
- Aberturas de notificações para atendimento técnico na residência através de nosso SAC, relacionadas unicamente a orientação de uso constantes no Manual do Usuário ou no próprio produto serão passíveis de cobranças.

Condições Gerais:

A Midea reserva-se o direito de alterar características gerais, técnicas e estéticas de seus produtos, sem aviso prévio. Este termo de garantia é válido para produtos vendidos e instalados no território brasileiro.

Para a sua tranquilidade, preserve e mantenha o Manual do Usuário com este Termo de Garantia, Nota Fiscal de Compra e Comprovante de Entrega do produto em local seguro e de fácil acesso.

ESTA GARANTIA É VALIDA APENAS EM TERRITÓRIO BRASILEIRO





SPRINGER CARRIER LTDA

Rua Berto Círio, 521
Bairro São Luis - Canoas - RS
CEP: 92.420-030
CNPJ: 10.948.651/0001-61

www.midea.com/br

 /mideabrasil

 /mideabrasil

 /mideadobrasil

SAC MIDEA

3003.1005 para capitais e regiões metropolitanas
0800.648.1005 para demais localidades

Atendimento On-line:

<https://www.midea.com/br/contato/>



Rede autorizada
em todo Brasil.



Máquina de Lavar 17kg Electrolux Essential Care com Cesto Inox, Jet&Clean e Ultra Filter (LED17)



A Máquina de Lavar 17kg Electrolux Essential Care com Cesto Inox, exclusivo dispenser Jet&Clean e Ultra Filter (LED17) foi feita especialmente para te ajudar em sua rotina corrida e economizar seu tempo na hora de lavar roupas.

A linha Essential Care através de toda sua tecnologia, oferece o máximo de cuidado para suas roupas de forma rápida e fácil, evitando o desgaste delas, ajudando também na economia de água e produtos de limpeza, já que suas roupas duram mais se tiverem uma boa lavagem.

Esta lavadora de roupas conta com a exclusiva tecnologia Jet&Clean, que além de deixar o dispenser limpo para o próximo ciclo de lavagem, possui fortes jatos de água dentro do dispenser, diluindo até 100%¹ do sabão e do amaciante quando entra em contato com a roupa, evitando manchas e relavagens.

O novo Ultra Filter Pega Fiapos, possui capacidade de retenção 8 vezes² maior, te ajudando a não gastar tempo tirando fiapos das roupas, mesmo após a lavagem, assim os tecidos de suas roupas podem se manter mais bonitos e conservados.

Maiores lavadoras Top Load com agitador do mercado³, com apenas 66,2 cm de largura, você poderá lavar até 17Kg de roupas por ciclo de lavagem. Lave as roupas de toda a família em um único ciclo! Maior praticidade no seu dia a dia.

O sistema de lavagem Ciclos Rápidos deixa os programas mais rápidos, de forma automática, com o mesmo potencial e isso faz com que suas roupas não sejam desgastadas com o tempo. Quer facilidade, economia de tempo e roupas sempre com aparência de nova? Então sua máquina de lavar ideal é da linha Essential Care Electrolux, desenvolvida com funções essenciais e tecnologias exclusivas para proporcionar limpeza e cuidado com as roupas, facilitando o seu dia a dia. Além disso, ela possibilita o reuso da água durante a lavagem, como por exemplo, para lavar o chão, graças a Função Reutilização de água.

O cesto inox faz com que a sua lavadora Essencial Care tenha um design mais moderno e cuida das suas roupas muito bem e, juntamente com a função de autolimpeza do cesto, evita que resíduos de outras lavagens fiquem acumulados no seu interior, fazendo com que o processo de lavagem seja eficiente e que suas roupas tenham os melhores cuidados possíveis.

¹Teste comparativo interno realizado com a LT10B (sem Jet&Clean), verificando a distribuição dos insumos líquidos na carga de roupa mais próxima ao fundo do cesto, segundo testes internos da Electrolux. Área atingida pelo amaciante de 99,99% e desvio padrão 0,01.

²O maior volume interno do filtro pode armazenar até 8 vezes mais fiapos. Este produto possui filtro com volume interno 8 vezes maior quando comparado ao volume interno do filtro do produto LT12F, segundo procedimento interno em laboratório da Electrolux.

³Conforme produtos listados na tabela PBE ?- LAVADORAS DE ROUPAS AUTOMÁTICAS ABERTURA SUPERIOR (TOP LOAD) do Inmetro da data de 10/04/2021, no disponível no site: <http://www.inmetro.gov.br/consumidor/tabelas.asp>

Características

Único³ com Tecnologia Jet&Clean Dispenser autolimpeante com tecnologia Jet&Clean, que através de

Função Avança Etapas Permite avançar a programação da máquina através de uma única tecla.

fortes jatos de água otimiza o uso do sabão e do amaciante, além de diluí-los em até 100%¹ antes de entrarem em contato com as roupas, evitando manchas e relavagem. ¹Teste comparativo interno realizado com a LT10B (sem Jet&Clean), verificando a distribuição dos insumos líquidos na carga de roupa mais próxima ao fundo do cesto. Uso de amaciante líquido (150ml) e 8kg de carga, com pressão de água de 240kPa. Área atingida pelo amaciante de 99,99% e desvio padrão 0,01. ³Jet&Clean é a tecnologia exclusiva da Electrolux, que proporciona diluição de 100% do sabão e amaciante através de jatos horizontais diretos na gaveta.

Ultra Filter Pega Fiapos Retém e armazena até 8 vezes² mais fiapos: sistema de filtragem que retém os fiapos desagradáveis que podem ficar nas roupas após a lavagem. ²O maior volume interno do filtro pode armazenar até 8 vezes mais fiapos. Este produto possui filtro com volume interno 8 vezes maior quando comparado ao volume interno do filtro do produto LT12F, segundo procedimento interno em laboratório da Electrolux.

Sistema de Lavagem com Ciclos Rápidos Vida longa às roupas. Possui um sistema de lavagem, que otimiza o tempo dos programas de forma automática, deixando-os mais rápidos quando necessário e mantendo a mesma performance. Isso promove mais cuidado e menos desgaste das roupas.

Programa Super Silencioso Máquina de lavar roupa com sistema de lavagem de tecnologia silenciosa que, através do programa "Super Silencioso", reduz o nível de ruído durante a lavagem, o que permite lavar as roupas a qualquer horário, de acordo com a sua rotina.

Cesto Inox Com cesto inox, que proporcionam um design mais moderno e mais cuidado com as suas roupas.

Função Limpeza de Cesto Possui uma função de autolimpeza no cesto da máquina. Essa limpeza, evita que resíduos de outras lavagens fiquem acumulados no cesto, promovendo uma lavagem mais eficiente.

Programas de Lavagem Possui 11 programas de lavagem, especialmente desenvolvidos para lavar adequadamente todos os tipos de roupas, inclusive edredons de casal para camas queen size e roupas de tecidos delicados.

Programa Rápido Maior praticidade e mais tempo livre pra você! Programa de lavagem rápida, ideal para roupas pouco sujas.

Função Turbo Agitação/Secagem Aumenta a ação mecânica da agitação melhorando o desempenho da lavagem. Indicado para tirar manchas mais difíceis ou roupas mais sujas. Também aumenta o tempo de centrifugação permitindo que as roupas saiam menos úmidas da lavadora comparado a uma centrifugação normal.

Função Duplo Enxágue Função que promove mais performance no enxágue e menos resíduos de sabão nas roupas.

Função Reutilização de Água Função que permite que você economize água através do reaproveitamento durante as lavagens para outros fins, como por exemplo lavar o chão.

Alta Capacidade Mais praticidade para o seu dia a dia, permitindo lavar edredom tamanho King size e roupas de toda a sua família.



Especificações

TODAS

Sensor Automatico de Carga de Roupas	Não
--------------------------------------	-----

TODAS

Tensão (V)	127V/60Hz	Tensão (V)	220V/60Hz
Cor	Branco	Tipo	Top Load
Classificação Energética	A	Pés Niveladores	Sim
Conteúdo da Embalagem	1	Garantia	12 Meses
Instalação Gratuita	Não	Capacidade de secagem (Kg)	N/A
Eficiência de centrifugação (A, B, C)	A	Funções	11



C, ou E)	
Velocidades de Centrifugação (RPM)	630
Água Quente	Não
Profundidade (cm)	72,4
Altura (cm)	105,2
Profundidade (embalado) (cm)	77,5
Peso bruto (kg)	48
PNC	900941745
Capacidade de Roupa Seca(Kg)	17
Filtro Elimina Fiapos	Sim
Dispenser para Sabão Líquido	Sim
Dispenser para Alvejante	Sim
Quantidade de Programas de Lavagem	11
Quantidade de Níveis de Água	Sim
Material do Cesto	Inox
Função Lava - Tennis	Sim
Molho	Sim
Reaproveitamento de Água	Sim
Pré-Lavagem	Não
Entrada de Água Quente	Não
Eficiência de lavagem (água fria/água quente)	A
Consumo (kWh/ciclo)	0,4

Painel Digital	N/A
Largura (cm)	66,2
Altura (embalado) (cm)	106,3
Largura (embalado) (cm)	70
Peso líquido (kg)	46
PNC	900941744
Sistema de Lavagem	Agitação
Visualizador de Etapas de Lavagem	Sim
Dispenser para Sabão em pó	Sim
Dispenser para Amaciante	Sim
Interior de Aço Inox	Sim
Ciclos de Lavagem	Sim
Tipo de Abertura	Superior
Motor Direct Drive	Não
Lava Edredon	King Size
Programa Preferido	Não
Função Passa Fácil	Não
Alças Laterais	Não
Controle de Temperatura	Não
Capacidade de lavagem (Kg)	17kg

Midea » Refrigeração » Geladeiras » Geladeira Frost Free 4T1L Branco Midea



Branco Midea

Vai fazer toda a diferença na sua cozinha. Com eficiência energética A+++ e Desodorizador Active-D Finish com camada de carbono, que promove emissão em LED no refrigerador, painel touch externo e Chiller Box Extra Frio, ele com controle de umidade independente promove melhor organização e 18 bandejas de gelo e 2 bandejas de ovos.

controlar os alimentos

manter alimentos frescos por mais tempo



Paredes mais finas
Maior capacidade interna

Onde Comprar

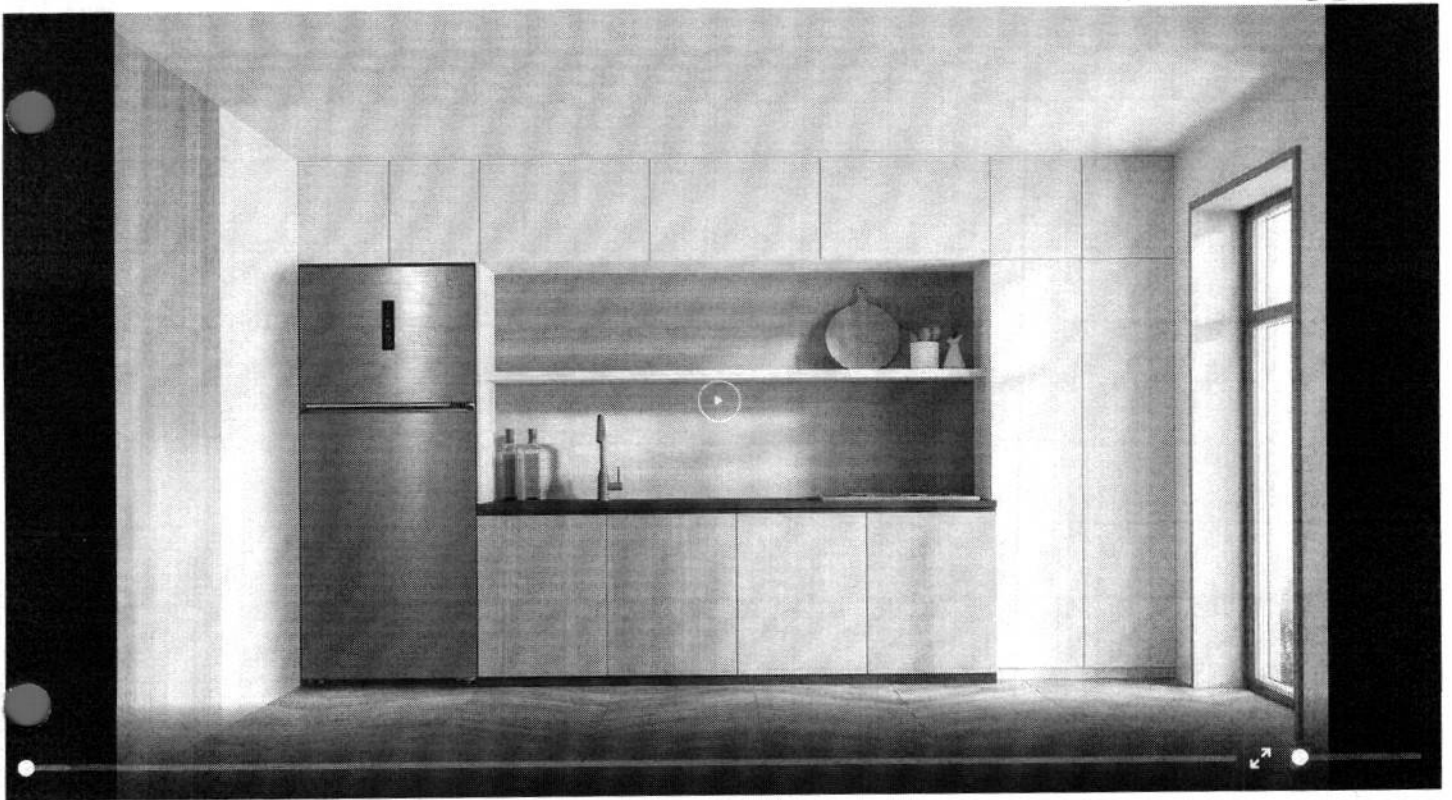

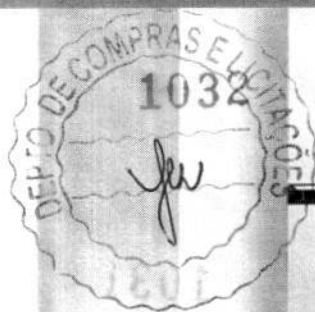

REFRIGERADOR FROST FREE BRANCO INOX LOOK 411L MIDEA

ESPAÇO DE GELADEIRA GRANDE. ECONOMIA DE GELADEIRA PEQUENA.

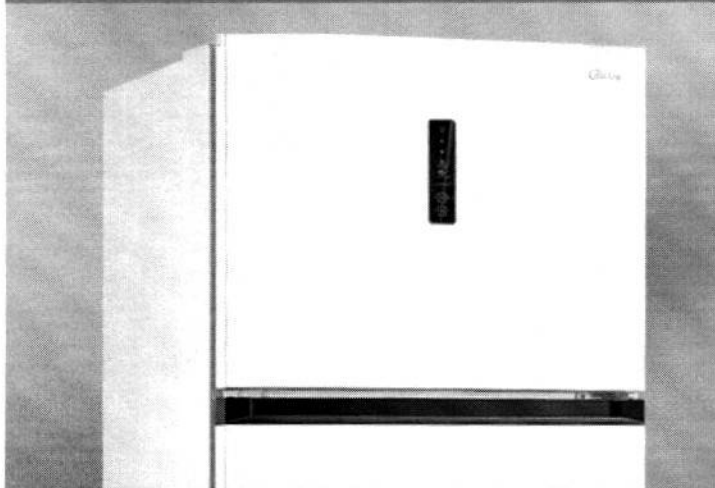

CLASSIFICAÇÃO A+++*
Geladeiras A+++ consomem, no mínimo, **30% menos energia** do que as geladeiras com classificação A.

*De acordo com a classificação de Etiqueta Nacional de Conservação de Energia ENCE

**GRANDE
CAPACIDADE
INTERNA**
DESIGN COMPACTO
COM ÓTIMO ESPAÇO DE
ARMAZENAMENTO.



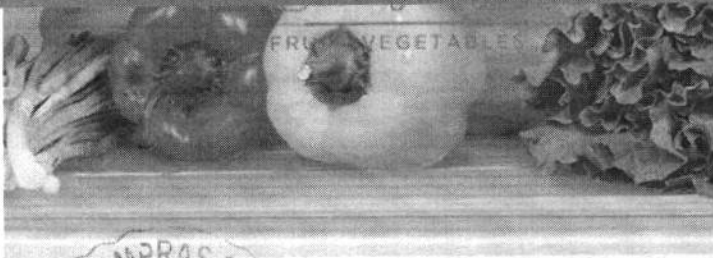

INDEPENDENTE
 PERMITE MELHOR
 ORGANIZAÇÃO
 E PRESERVAÇÃO
 DE FRUTAS E VERDURAS.



**ESPECIFICAÇÕES
 DIMENSÃO E PESO
 CAPACIDADE 411L**

- Altura - 172,3 cm
- Largura - 70 cm
- Largura - 109 cm
- Abertura máxima das portas
- Profundidade - 69,1 cm
- Profundidade - 109,3 cm
- Com a porta aberta
- Peso líquido - 67,5 kg

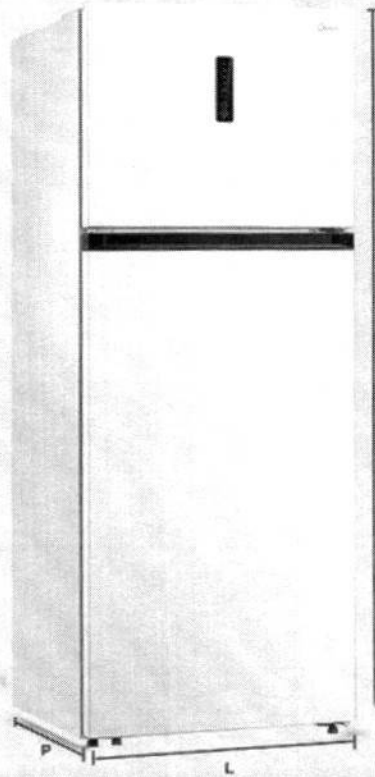

1 ANO DE GARANTIA

**NO PRODUTO
 CONTRA DEFEITOS
 DE FABRICAÇÃO.***

*A PARTIR DA DATA DE EMISSÃO DA
 NOTA FISCAL AO CONSUMIDOR.



Especificações



411L
 Capacidade (L)

**Touch
 Panel**

Automático
 Tipo de Degelo

A+++
 Classificação Energética

[Especificações](#)

[Manual](#)

*Conforme nota com referência com medida dimensões. A eficiência energética pode variar dependendo do usuário.



Assistência Técnica
 Seu produto não está funcionando
 corretamente? Vamos te ajudar a
 resolver!

[Navegue Interações](#)



Fale Conosco
 Tem alguma dúvida sobre seu
 produto Midea? Nosso
 atendimento está aqui para ajudar!

[Entre em Contato](#)



Perguntas Frequentes
 Principais dúvidas sobre instalação,
 uso, cuidados necessários e
 reparos.

[Encontre uma resposta](#)

Produtos

- [Refrigeradores](#)
- [Refrigeradores](#)
- [Linha Branca](#)
- [Cozinha](#)

Ajuda e Suporte

- [Assistência Técnica e suporte](#)
- [Perguntas frequentes](#)
- [Fale conosco](#)
- [Registro de Produto](#)

Sobre a Midea

- [Conheça a Midea](#)
- [Parceiros Midea](#)
- [Loja Virtual](#)
- [Aplicativos](#)

Patrocinador Global



DESODORIZADOR
COM CAMADAS DE CARBONO
REMOVE ODORES INTERNOS
É A GELADEIRA SEM CHEIRO
DE GELADEIRA!



ILUMINAÇÃO EM LED
MAIS CONFORTO E PRATICIDADE
PARA ENCONTRAR OS ALIMENTOS

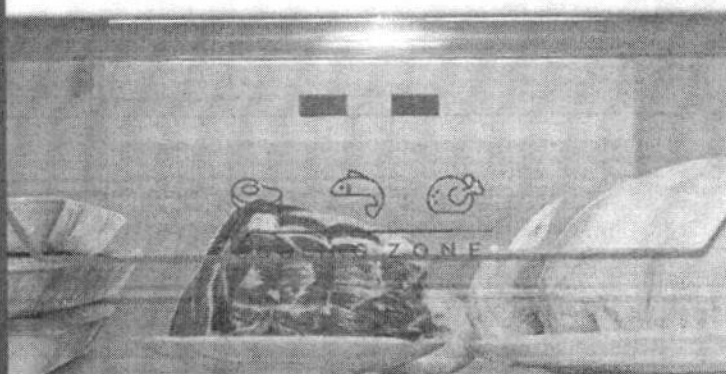

PAINEL TOUCH EXTERNO
MUITO MAIS FÁCIL DE USAR

COOLING ZONE
COMPARTIMENTO EXTRA FRIO,
IDEAL PARA FRIOS E BEBIDAS
MAIS GELADAS.

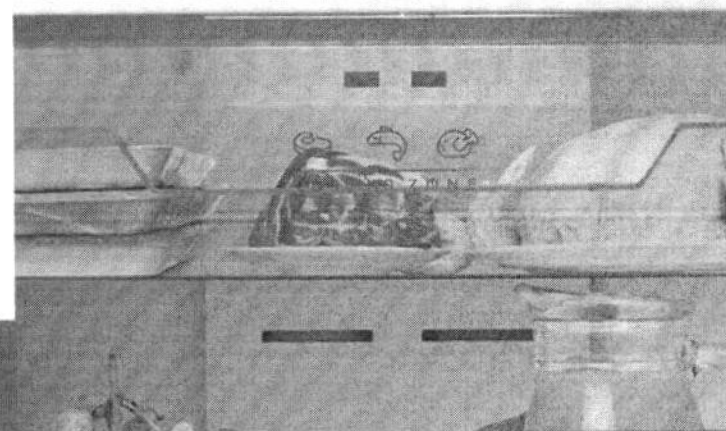

ACOMPANHA 1 KIT BANDEJA DE
GELO E 2 BANDEJAS DE OVOS.

GAVETA COM



Bebedouro Industrial 50 Litros

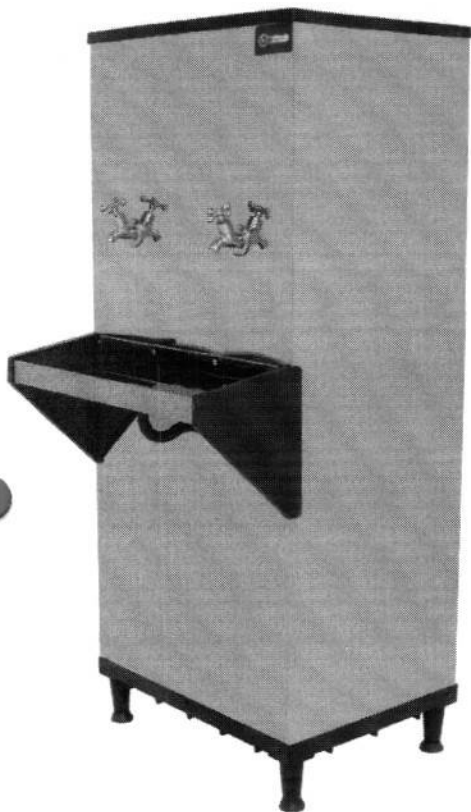

- Estrutura externa em aço inox 430;
- Pés reguláveis em ABS injetado de alta resistência;
- Serpentina interna em aço Inox 304;
- Reservatório em polipropileno atóxico;
- Boia controladora do nível de água;
- Isolamento em EPS;
- Gás ecológico R134a;
- Termostato com 7 níveis para ajuste de temperatura manual;
- Aparador de água reforçado em aço inox, cantos em ABS sem partes cortantes e mangueira dreno;
- Lateral do aparador em ABS de alta resistência, evitando cantos cortantes;
- Filtro Pou 5, com entrada de 1/2 pol.;
- Garantia de 12 meses em todo território nacional;
- Tomada com 3 pinos, conforme norma da ABNT/NBR/603351;

MODELO: KF05

DADOS TÉCNICOS

TENSÃO NOMINAL	127v	220v
CORRENTE	2,3 A	0,90 A
CLASSE 1	IPX0	
POTÊNCIA	220 W	
FREQUÊNCIA	60 Hz	
CONSUMO MÉDIO MÊS	11,73 kw	14,76 kw
REVESTIMENTO	EPS	

DIMENSÕES	SEM EMBALAGEM	COM EMBALAGEM
ALTURA	134 cm	140 cm
LARGURA	56 cm	64 cm
PROFUNDIDADE	59 cm	66 cm
PESO	24 Kg	33 Kg

ATENDIMENTO DE ATÉ 150 PESSOAS POR HORA, CONSIDERANDO QUE CADA UM TOME EM MÉDIA 200ML DE ÁGUA.

Padrão 2 saídas de água gelada ou natural gelada, podendo ser torneira e jato ou só torneiras. Na saída de água natural somente torneiras.

Capacidade de atendimento 150 pessoas por hora, considerando que cada um tome em média 200 ml de água. Atendimento fracionado, de acordo com a Portaria 344 e NRs 18 e 24. Não sendo considerado Litros / Hora.

A Knox Bebedouros não se responsabiliza por descrições que não condizem com nossa realidade de bebedouros, sendo de total responsabilidade da parte licitante essa conferência e entrega do material descrito em seu edital.

Opção de suporte para garrafão em todos os modelos, neste porém não vai o filtro para água externa.

Consulta INMETRO no site: <http://registro.inmetro.gov.br/consulta>. Pesquisa por empresa com o CNPJ 15.719.703/0001-41



Consulta de Impedidos de Licitar

CNPJ: 13482516000161

NENHUM ITEM ENCONTRADO!



TRIBUNAL DE CONTAS DA UNIÃO



Consulta Consolidada de Pessoa Jurídica

Este relatório tem por objetivo apresentar os resultados consolidados de consultas eletrônicas realizadas diretamente nos bancos de dados dos respectivos cadastros. A responsabilidade pela veracidade do resultado da consulta é do Órgão gestor de cada cadastro consultado. A informação relativa à razão social da Pessoa Jurídica é extraída do Cadastro Nacional da Pessoa Jurídica, mantido pela Receita Federal do Brasil.

Consulta realizada em: 05/09/2023 11:22:23

Informações da Pessoa Jurídica:

Razão Social: **SUPERAR LTDA**
CNPJ: **13.482.516/0001-61**

Resultados da Consulta Eletrônica:

Órgão Gestor: **TCU**
Cadastro: **Licitantes Inidôneos**
Resultado da consulta: **Nada Consta**

Para acessar a certidão original no portal do órgão gestor, clique [AQUI](#).

Órgão Gestor: **CNJ**
Cadastro: **CNIA - Cadastro Nacional de Condenações Cíveis por Ato de Improbidade Administrativa e Inelegibilidade**
Resultado da consulta: **Nada Consta**

Para acessar a certidão original no portal do órgão gestor, clique [AQUI](#).

Órgão Gestor: **Portal da Transparência**
Cadastro: **Cadastro Nacional de Empresas Inidôneas e Suspensas**
Resultado da consulta: **Nada Consta**

Para acessar a certidão original no portal do órgão gestor, clique [AQUI](#).

Órgão Gestor: **Portal da Transparência**
Cadastro: **CNEP - Cadastro Nacional de Empresas Punidas**
Resultado da consulta: **Nada Consta**

Para acessar a certidão original no portal do órgão gestor, clique [AQUI](#).

Obs: A consulta consolidada de pessoa jurídica visa atender aos princípios de simplificação e racionalização de serviços públicos digitais. Fundamento legal: Lei nº 12.965, de 23 de abril de 2014, Lei nº 13.460, de 26 de junho de 2017, Lei nº 13.726, de 8 de outubro de 2018, Decreto nº 8.638 de 15, de janeiro de 2016.

INFANTARIA COMERCIAL EIRELI

CNPJ 20.795.155/0001-79



05/09/2023

PREGÃO NA FORMA ELETRÔNICA Nº 78/2023 (BLL)

A empresa Infanteria Comercial LTDA inscrita no CNPJ: 20.795.155/0001-79, localizada na Rua Fritz Spernau 1000 – Fundos Galpão 2 Terreo – Itoupava Norte – CEP 89.055-200, Blumenau/SC, inscrita no CNPJ/MF sob nº 20.795.155/0001-74, neste ato representada por Marcos Peter Nunes, abaixo assinada, propõe a(o) **MUNICÍPIO DE JAGUARIAIVA**, a entrega do(s) material(is) abaixo indicado(s), conforme Termo de Referência do Edital em epígrafe, nas seguintes condições:

Item	Qtde	UN	Material	Marca	Preço Unit.	Preço Total
8	5	UN	VENTILADOR DE TETO COMERCIAL 3 pás, diâmetro da hélice de 110 cm, 130wm 110v, 1 velocidade, garantia 12 meses.	VENTISOL 426	R\$ 214,89	R\$ 1.074,45
19	2	UN	CARRINHO DE CARGA Capacidade de carga: 400 kg rodas em chapa de ferro reforçadas, pneu com câmara de ar com rolamento / rolete: 325x 8 13 polegadas, estrutura metálica pintura eletrostática na cor azul aro metálico. Peso do carrinho: 11 kg, plataforma de carga: 27 x 40cm, rolete: 325x 8 13 polegadas, comprimento x largura x altura: 40 x 27 x 115 cm	LYNUS A 400D	R\$ 1.005,89	R\$ 2.011,78
Valor Total:					R\$	3.086,23

Valor Total: Três Mil e Oitenta e Seis Reais e Vinte e Três Centavos

Dados da empresa:

Razão Social: Infanteria Comercial Eireli;
CNPJ: 20.795.155/0001-79; IE: 257.430.709 IM: 106442
Endereço: Rua Fritz Spernau 1000 – Fundos Galpão 2 Terreo – Itoupava Norte – CEP 89.055-200, Blumenau/SC
Fone: (47) 3037-1021 Fax: 3037-1021.
E-mail: infanteria@infantariacomercial.com.br
Banco do Brasil: AG: 95-7 CC: 123962-7
Bradesco: AG: 1211 CC: 5656-1

Dados do responsável para assinatura do contrato:

Nome: Marcos Peter Nunes;
RG nº: 2.610.719 SSP-SC;
CPF nº: 722.369.069-00
Cargo/Função ocupada: Administrador;
Fone: (47) 3037-1021 Fax: 3037-1021.

Nos preços acima estão incluídos todos os insumos que o compõem, inclusive as despesas com impostos, taxas, frete, seguros, carga e descarga e quaisquer outros que incidam direta ou indiretamente no fornecimento dos materiais desta Licitação;

Prazo de pagamento será de 30 dias úteis após recebimento definitivo do material.

O prazo de entrega será conforme determinado na ordem de compra, a contar do recebimento e confirmação da nota de empenho pela licitante;

O prazo de garantia do produto: A garantia será de 12 (doze) meses, a contar do recebimento definitivo do objeto pela Contratante.

Prazo de validade da proposta: 60 dias.

Finalizando, declaramos que estamos de pleno acordo com todas as condições estabelecidas no Edital e seus anexos.

**MARCOS
PETER
NUNES:72236
906900**

Digitally signed by MARCOS
PETER NUNES:72236906900
DN: cn=MARCOS PETER
NUNES:72236906900 c=BR
o=ICP-Brasil ou=videoconferencia
Reason: I am the author of this
document
Location:
Date: 2023-09-05 15:15:03:00

**MARCOS PETER NUNES
ADMINISTRADOR
CPF: 722.369.069-00
RG: 2.610.719-SSP-SC**

INFANTARIA COMERCIAL LTDA

CNPJ 20.795.155/0001-79

DECLARAÇÃO DE RESPONSABILIDADE MUNICÍPIO DE JAGUARIAIVA PREGÃO ELETRÔNICO Nº 78/2023



A EMPRESA INFANTARIA COMERCIAL LTDA INSCRITA SOB O CNPJ: 20.795.155/0001-79, LOCALIZADA NA Rua Fritz Spernau 1000 – Fundos Galpão 2 Terreo – Itoupava Norte – CEP 89.055-200, Blumenau / SC, ATRAVÉS DO SEU REPRESENTANTE LEGAL MARCOS PETER NUNES – CPF: 722.369.069-00 – RG: 2.610.719-SSP/SC - DECLARA, sob as penas da Lei que:

DECLARAR, sob as penas da Lei, na qualidade de participante da licitação na modalidade de Pregão Eletrônico, instaurado por esta Prefeitura Municipal, para fins do disposto no inciso §1º do artigo 63 da Lei nº 14.133/2021, de que sua proposta econômica compreende a integralidade dos custos para atendimento dos Direitos Trabalhistas assegurados na Constituição Federal, nas leis trabalhistas, nas normas infralegais, nas convenções coletivas de trabalho e nos termos de ajustamento de conduta vigentes na data de entrega das propostas.

MARCOS
PETER
NUNES:72236
906900

Digitally signed by MARCOS
PETER NUNES:72236906900
DN: cn=MARCOS PETER
NUNES:72236906900 c=BR
o=ICP-Brasil ou=videoconferencia
Reason: I am the author of this
document
Location:
Date: 2023-09-05 11:49-03:00

Blumenau, 05 de Agosto de 2023.

MARCOS PETER NUNES
ADMINISTRADOR
CPF: 722.369.069-00
RG: 2.610.719-SSP-SC

INFANTARIA COMERCIAL LTDA

CNPJ 20.795.155/0001-79



DECLARAÇÃO UNIFICADA MUNICÍPIO DE JAGUARIAIVA PREGÃO ELETRÔNICO Nº 78/2023

A EMPRESA INFANTARIA COMERCIAL LTDA INSCRITA SOB O CNPJ: 20.795.155/0001-79, LOCALIZADA NA Rua Fritz Spornau 1000 – Fundos Galpão 2 Terreo – Itoupava Norte – CEP 89.055-200, Blumenau / SC, ATRAVÉS DO SEU REPRESENTANTE LEGAL MARCOS PETER NUNES – CPF: 722.369.069-00 – RG: 2.610.719-SSP/SC - DECLARA, sob as penas da Lei que:

*DECLARAÇÃO DE CUMPRIMENTO DOS REQUISITOS DE HABILITAÇÃO

DECLARA, sob as penas da lei que, cumpre os requisitos para a habilitação definidos no Edital e que proposta apresentada está em conformidade com as exigências editalícias.

DECLARA para fins de atendimento ao que consta do edital do Pregão do **MUNICÍPIO DE JAGUARIAIVA**, que a empresa tomou conhecimento do Edital e de todas as condições de participação na Licitação e se compromete a cumprir todos os termos do Edital, e a fornecer material de qualidade, sob as penas da Lei.

*DECLARAÇÃO DE IDONEIDADE E NÃO EXISTÊNCIA DE FATOS IMPEDITIVOS

DECLARA, sob as penas da lei, para fins do Pregão Eletrônico nº 78/2023, que a empresa não foi declarada INIDÔNEA para licitar ou contratar com a Administração Pública, nos termos do inciso IV, do artigo 87 da Lei Federal nº 8.666/93 e alterações posteriores, bem como que comunicarei qualquer fato ou evento superveniente à entrega dos documentos de habilitação que venha alterar a atual situação quanto à capacidade jurídica, técnica, regularidade fiscal e idoneidade econômico-financeira.

DECLARA, sob as penas da lei que, até a presente data inexistem fatos impeditivos para a sua habilitação, estando ciente da obrigatoriedade de declarar ocorrências posteriores.

DECLARA, sob as penas da Lei, que na qualidade de proponente do procedimento licitatório, sob a modalidade Pregão Eletrônico nº 78/2023 instaurada pelo **MUNICÍPIO DE JAGUARIAIVA**, que não fomos declarados inidôneos para licitar ou contratar com o Poder Público, em qualquer de suas esferas.

*DECLARAÇÃO DE QUE A EMPRESA NÃO EMPREGA SERVIDOR PÚBLICO

DECLARA, sob as penas da lei, que na qualidade de proponente de procedimento licitatório sob a modalidade Pregão Eletrônico 78/2023, instaurada pelo **MUNICÍPIO DE JAGUARIAIVA**, não integra nosso corpo social, nem nosso quadro funcional empregado público ou membro comissionado de órgão direto ou indireto da Administração Municipal.

*DECLARAÇÃO DE NÃO UTILIZAÇÃO DE MÃO DE OBRA INFANTIL

DECLARA, para os devidos fins que, em cumprimento ao estabelecido na Lei Federal nº 9.854, de 27/10/1999, publicada no DOU de 28/10/1999, e ao inciso XXXIII, do artigo 7º, da Constituição Federal, não emprega menores de 18 (dezoito) anos em trabalho noturno, perigoso ou insalubre, nem emprega menores de 16 (dezesesseis) anos em trabalho algum, salvo na condição de aprendiz, a partir de 14 (quatorze) anos.



INFANTARIA COMERCIAL LTDA

CNPJ 20.795.155/0001-79

*DECLARAÇÃO DE ENQUADRAMENTO NO REGIME DE TRIBUTAÇÃO DE ME/EPP

DECLARA, sob as penas da Lei, que é EPP, nos termos do enquadramento previsto na Lei Complementar nº 123/2006, cujos termos declaro conhecer na íntegra, estando apta, portanto, a exercer o direito de preferência como critério de desempate neste procedimento licitatório.

MARCOS
PETER
NUNES:72236
906900

Digitally signed by MARCOS
PETER NUNES:72236906900
DN: cn=MARCOS PETER
NUNES:72236906900 c=BR
o=ICP-Brasil ou=videoconferencia
Reason: I am the author of this
document
Location:
Date: 2023-09-04 16:06-03:00

Blumenau, 04 de Agosto de 2023.

MARCOS PETER NUNES
ADMINISTRADOR
CPF: 722.369.069-00
RG: 2.610.719-SSP-SC

INFANTARIA COMERCIAL EIRELI

CNPJ 20.795.155/0001-79



DECLARAÇÃO DE EMPRESA DE PEQUENO PORTE

A empresa Infanteria Comercial LTDA inscrita no CNPJ: 20.795.155/0001-79, localizada na Rua Fritz Spernau 1000 – Fundos Galpão 2 Terreo – Itoupava Norte – CEP 89.055-200, Blumenau/SC, declara sob as penas da lei, que cumpre os requisitos legais para a qualificação como Empresa de Pequeno Porte, na Forma da Lei Complementar nº 123, de 14.12.2006 e do decreto nº 6.204, de 05.09.2007, estando apta a usufruir do tratamento favorecido estabelecido nos arts. 42 a 49 daquela Lei Complementar.

DECLARA, ainda, que não existe qualquer impedimento entre os previstos nos incisos do § 4º do artigo 3º da Lei Complementar nº 123, de 14.12.2006 e que está regularmente inscrita no Regime Especial Unificado de Arrecadação de Tributos e Contribuições devidos pelas Microempresas e Das Empresas de Pequeno Porte - SIMPLES NACIONAL.

MARCOS PETER NUNES:72236906900
06900
Assinado de forma digital por MARCOS PETER NUNES:72236906900
Dados: 2023.08.10 15:01:11 -03'00'

Blumenau, 10 de agosto 2023.

MARCOS PETER NUNES
ADMINISTRADOR
CPF: 722.369.069-00
RG: 2.610.719-SSP-SC

ISAAC RINCAWESKI:62972472934
62972472934
Assinado de forma digital por ISAAC RINCAWESKI:62972472934
Dados: 2023.08.10 16:15:25 -03'00'

ISAAC RINCAWESKI
CONTADOR
CPF: 629.724.729-34
CRC/SC: 016455-O-9

**3ª ALTERAÇÃO CONTRATUAL DA SOCIEDADE
INFANTARIA COMERCIAL LTDA**



http://assinador.pscs.com.br/assinadorweb/autenticacao?chave1=CS0hguxo71493_vXKH9PdW&chave2=Ug8cwsph_-cKj5CvUIRA
ASSINADO DIGITALMENTE POR: 72236906900-MARCOS PETER NUNES

MARCOS PETER NUNES, brasileiro, natural de Blumenau/SC, casado sob o regime de comunhão parcial de bens, empresário, portador da cédula de identidade nº. 2.610.719 expedida pela SSP/SC e inscrito no CPF sob o nº. 722.369.069-00, residente e domiciliado na Rua Josefina Schmitt, nº. 83, Bairro Belchior Central, na cidade de Gaspar/SC, CEP 89117-625.

Único sócio da empresa **INFANTARIA COMERCIAL LTDA**, com sede na Rua Dois de Setembro, nº. 1536, sala 02, Fundos, Bairro Itoupava Norte na cidade de Blumenau/SC, CEP 89052-003, registrada na JUCESC sob o NIRE 422.05217146 e inscrita no CNPJ sob o nº. 20.795.155/0001-79, resolvem, assim, alterar o contrato social:

1º - Altera-se o endereço da sede para a Rua Fritz Spernau, nº. 1000, Fundos, Galpão 2, Térreo, Bairro Itoupava Norte na cidade de Blumenau/SC, CEP 89055-200.

Em razão desta modificação no contrato social que ora se **consolida** passa a ter seguinte redação:

CLÁUSULA I
DO NOME EMPRESARIAL E SEDE

A sociedade gira sob o nome empresarial **INFANTARIA COMERCIAL LTDA**, e terá sua sede na Rua Fritz Spernau, nº. 1000, Fundos, Galpão 2, Térreo, Bairro Itoupava Norte na cidade de Blumenau/SC, CEP 89055-200.

CLÁUSULA II
DO PRAZO DE DURAÇÃO E TÉRMINO DO EXERCÍCIO SOCIAL

A sociedade iniciou suas atividades em 06/08/2014, e terá seu prazo de duração por tempo indeterminado.

Parágrafo único: Ao término de cada exercício social, em 31 de dezembro, o administrador prestará contas justificadas de sua administração, procedendo à elaboração do inventário, do balanço patrimonial e do resultado econômico, cabendo aos sócios, na proporção de suas cotas, os lucros ou perdas apuradas.

2.1 – Os lucros apurados serão divididos na proporção das respectivas quotas, ou, alternativamente, de acordo com os interesses sociais, poderão ser distribuídas aos sócios, depois de levantadas as demonstrações financeiras intermediárias através de balancetes mensais, bem como distribuir resultados com base nos lucros acumulados apurados em exercícios já encerrados e os prejuízos apurados serão levado a fundo especial para a futura amortização.



Junta Comercial do Estado de Santa Catarina
Certifico o Registro em 08/08/2023 Data dos Efeitos 04/08/2023
Arquivamento 20238502775 Protocolo 238502775 de 07/08/2023 NIRE 42600204922
Nome da empresa INFANTARIA COMERCIAL LTDA
Este documento pode ser verificado em <http://regin.jucesc.sc.gov.br/autenticacaoDocumentos/autenticacao.aspx>
Chancela 331683185540283
Esta cópia foi autenticada digitalmente e assinada em 08/08/2023 LUCIANO LEITE KOWALSKI - Secretário-Geral

08/08/2023





CLÁUSULA III **DO OBJETO SOCIAL**

A sociedade tem por objeto social a exploração no ramo de:

- COMÉRCIO ATACADISTA ESPECIALIZADO EM MATERIAIS DE CONSTRUÇÃO;
- COMÉRCIO ATACADISTA DE ARTIGOS DO VESTUÁRIO E ACESSÓRIOS, EXCETO PROFISSIONAIS E DE SEGURANÇA;
- COMÉRCIO ATACADISTA DE ROUPAS E ACESSÓRIOS PARA USO PROFISSIONAL E DE SEGURANÇA DO TRABALHO;
- COMÉRCIO ATACADISTA DE CALÇADOS;
- COMÉRCIO ATACADISTA DE BOLSAS, MALAS E ARTIGOS DE VIAGEM;
- COMÉRCIO ATACADISTA DE EQUIPAMENTOS ELÉTRICOS DE USO PESSOAL E DOMÉSTICO;
- COMÉRCIO ATACADISTA DE APARELHOS ELETRÔNICOS DE USO PESSOAL E DOMÉSTICO;
- COMÉRCIO ATACADISTA DE BICICLETAS, TRICICLOS E OUTROS VEÍCULOS RECREATIVOS;
- COMÉRCIO ATACADISTA DE MÓVEIS E ARTIGOS DE COLCHOARIA;
- COMÉRCIO ATACADISTA DE ARTIGOS DE TAPEÇARIA; PERSIANAS E CORTINAS;
- COMÉRCIO ATACADISTA DE LUSTRES, LUMINÁRIAS E ABAJURES;
- COMÉRCIO ATACADISTA DE EQUIPAMENTOS E ARTIGOS DE USO PESSOAL E DOMÉSTICOS;
- COMÉRCIO ATACADISTA DE EQUIPAMENTOS DE INFORMÁTICA;
- COMÉRCIO ATACADISTA DE SUPRIMENTOS PARA INFORMÁTICA;
- COMÉRCIO ATACADISTA DE COMPONENTES ELETRÔNICOS E EQUIPAMENTOS DE TELEFONIA E COMUNICAÇÃO;
- COMÉRCIO ATACADISTA DE MÁQUINAS, APARELHOS E EQUIPAMENTOS PARA USO AGROPECUÁRIO; PARTES E PEÇAS;
- COMÉRCIO ATACADISTA DE MÁQUINAS, EQUIPAMENTOS PARA TERRAPLENAGEM, MINERAÇÃO E CONSTRUÇÃO; PARTES E PEÇAS;
- COMÉRCIO ATACADISTA DE MÁQUINAS E EQUIPAMENTOS PARA USO INDUSTRIAL; PARTES E PEÇAS;
- COMÉRCIO ATACADISTA DE BOMBAS E COMPRESSORES; PARTES E PEÇAS;
- COMÉRCIO ATACADISTA DE MÁQUINAS E EQUIPAMENTOS PARTES E PEÇAS;
- COMÉRCIO ATACADISTA DE FERRAGENS E FERRAMENTAS;
- COMÉRCIO ATACADISTA DE MATERIAL ELÉTRICO;
- COMÉRCIO ATACADISTA DE TINTAS, VERNIZES;
- COMÉRCIO ATACADISTA ESPECIALIZADO EM MATERIAIS DE CONSTRUÇÃO;
- COMÉRCIO ATACADISTA DE MÁQUINAS E EQUIPAMENTOS PARA USO COMERCIAL; PARTE E PEÇAS;
- COMÉRCIO VAREJISTA DE TINTAS E MATERIAIS PARA PINTURA;
- COMÉRCIO VAREJISTA DE MATERIAL ELÉTRICO;
- COMÉRCIO VAREJISTA DE FERRAGENS E FERRAMENTAS;



Junta Comercial do Estado de Santa Catarina

08/08/2023

Certifico o Registro em 08/08/2023 Data dos Efeitos 04/08/2023

Arquivamento 20238502775 Protocolo 238502775 de 07/08/2023 NIRE 42600204922

Nome da empresa INFANTARIA COMERCIAL LTDA

Este documento pode ser verificado em <http://regin.jucesc.sc.gov.br/autenticacaoDocumentos/autenticacao.aspx>

Chancela 331683185540283

Esta cópia foi autenticada digitalmente e assinada em 08/08/2023 LUCIANO LEITE KOWALSKI - Secretário-Geral



- COMÉRCIO VAREJISTA DE MATERIAIS HIDRÁULICOS;
- COMÉRCIO VAREJISTA DE CAL, AREIA, PEDRA BRITADA, TIJOLOS E TELHAS;
- COMÉRCIO VAREJISTA DE MATERIAIS DE CONSTRUÇÃO
- COMÉRCIO VAREJISTA ESPECIALIZADO EM EQUIPAMENTOS E SUPRIMENTOS DE INFORMÁTICA;
- COMÉRCIO VAREJISTA ESPECIALIZADO DE ELETRODOMÉSTICOS E EQUIPAMENTOS DE ÁUDIO E VÍDEO;
- COMÉRCIO VAREJISTA DE MÓVEIS;
- COMÉRCIO VAREJISTA DE ARTIGOS DE ILUMINAÇÃO;
- COMÉRCIO VAREJISTA ESPECIALIZADO EM PEÇAS E ACESSÓRIOS PARA APARELHOS ELETROELETRÔNICOS PARA USO DOMÉSTICO, EXCETO INFORMÁTICA E COMUNICAÇÃO;
- COMÉRCIO VAREJISTA DE ARTIGOS DE TAPEÇARIA, CORTINAS E PERSIANAS;
- COMÉRCIO VAREJISTA DE ARTIGOS DOMÉSTICOS;
- COMÉRCIO VAREJISTA DE ARTIGOS ESPORTIVOS;
- COMÉRCIO VAREJISTA DE BICICLETAS E TRICICLOS; PEÇAS E ACESSÓRIOS;
- COMÉRCIO VAREJISTA DE EMBARCAÇÕES E VEÍCULOS RECREATIVOS; PEÇAS E ACESSÓRIOS;
- COMÉRCIO VAREJISTA DE ARTIGOS DE VIAGEM;
- COMÉRCIO VAREJISTA DE EQUIPAMENTOS PARA ESCRITÓRIO;
- COMÉRCIO VAREJISTA DE ARTIGOS FOTOGRÁFICOS E PARA FILMAGEM.

CLÁUSULA IV DO CAPITAL SOCIAL E DAS COTAS SOCIAIS

O capital social é de R\$ 110.000,00 (cento e dez mil reais), dividido em 110.000 (cento e dez mil) cotas de R\$ 1,00 (um real) cada, totalmente subscrito e integralizado neste ato em moeda corrente deste país, e distribuídos da seguinte forma:

O sócio **MARCOS PETER NUNES** subscreve 110.000 (cento e dez mil) cotas no valor de R\$110.000,00 (cento e dez mil reais) totalmente subscritos e integralizados em moeda corrente do País.

CLÁUSULA V DA RESPONSABILIDADE

A responsabilidade de cada sócio é restrita ao valor de suas cotas, mas todos respondem solidariamente pela integralização do Capital Social.

CLÁUSULA VI DA ADMINISTRAÇÃO E USO DO NOME EMPRESARIAL

A administração da sociedade será exercida *isoladamente* pelo sócio **MARCOS PETER NUNES** ao qual fará uso do nome empresarial, podendo representar a sociedade ativa e passivamente, judicial ou extrajudicialmente, vedados, no entanto, em



Junta Comercial do Estado de Santa Catarina

Certifico o Registro em 08/08/2023 Data dos Efeitos 04/08/2023

Arquivamento 20238502775 Protocolo 238502775 de 07/08/2023 NIRE 42600204922

Nome da empresa INFANTARIA COMERCIAL LTDA

Este documento pode ser verificado em <http://regin.jucesc.sc.gov.br/autenticacaoDocumentos/autenticacao.aspx>

Chancela 331683185540283

Esta cópia foi autenticada digitalmente e assinada em 08/08/2023 LUCIANO LEITE KOWALSKI - Secretário-Geral

08/08/2023



atividades estranhas ao interesse social ou assumir obrigações seja em favor de qualquer dos sócios cotistas ou de terceiros, bem como onerar ou alienar bens imóveis da sociedade, sem autorização do outro sócio. Na ausência ou impossibilidade do sócio administrador acima citado, fica instituído a um procurador para adquirir junto a qualquer órgão de certificação digital ICP Brasil, podendo para tanto assinar o termo de titularidade e de responsabilidade.

CLÁUSULA VII **DA CESSÃO DE COTAS E DO DIREITO DE PREFERÊNCIA**

As cotas são indivisíveis e não poderão ser cedidas ou transferidas a terceiros sem o consentimento do outro sócio, a quem fica assegurado, em igualdade de condições e preço direito de preferência para a sua aquisição se postas à venda, formalizando, se realizada a cessão delas, a alteração contratual pertinente.

CLÁUSULA VIII **DA RETIRADA DE PRÓ-LABORE**

Os sócios em reunião poderão fixar uma retirada mensal, pela maioria, a título de “pro labore” os sócios Administradores observados às disposições regulamentares pertinentes.

CLÁUSULA IX **FILIAIS E OUTRAS DEPENDÊNCIAS**

A sociedade poderá a qualquer tempo, abrir ou fechar filial ou outra dependência, mediante alteração contratual assinada por todos os sócios.

CLÁUSULA X **DA DISSOLUÇÃO DA SOCIEDADE**

No caso de falecimento ou decretação de incapacidade civil de qualquer sócio, a sociedade não se dissolverá, nem entrarão em liquidação, exercendo o representante legal os direitos e obrigações do falecido ou interdito. Não sendo possível ou inexistindo interesse destes ou dos sócios remanescentes, o valor de seus haveres será apurado e liquidado com base na situação patrimonial da sociedade, à data da resolução, verificada em balanço especialmente levantado.

10.1 – O mesmo procedimento será adotado em outros casos em que a sociedade se resolva em relação as seus sócios.

10.2 – A sociedade entrará em dissolução, seguida de liquidação e partilha, nos casos legais, Lei 10.406/02 art. 1.033 e 1.038.



Junta Comercial do Estado de Santa Catarina

Certifico o Registro em 08/08/2023 Data dos Efeitos 04/08/2023

Arquivamento 20238502775 Protocolo 238502775 de 07/08/2023 NIRE 42600204922

Nome da empresa INFANTARIA COMERCIAL LTDA

Este documento pode ser verificado em <http://regin.jucesc.sc.gov.br/autenticacaoDocumentos/autenticacao.aspx>

Chancela 331683185540283

Esta cópia foi autenticada digitalmente e assinada em 08/08/2023 LUCIANO LEITE KOWALSKI - Secretário-Geral

08/08/2023



CLÁUSULA XI
DAS CONDIÇÕES GERAIS

Nos quatro meses seguintes ao término do exercício social, os sócios deliberarão sobre as contas e designarão administrador quando for o caso.

CLÁUSULA XII
DO DESIMPEDIMENTO

O administrador declara, sob as penas da lei, de que não está impedido de exercer a administração da sociedade, por lei especial, ou em virtude de condenação criminal, ou por se encontrar sob os efeitos dela, a pena que vede, ainda que temporariamente, o acesso a cargos públicos, ou por crime falimentar, de prevaricação, suborno concussão, peculato, ou contra a economia popular, contra o sistema financeiro nacional, contra normas de defesa da concorrência, contra as relações de consumo, fé pública, ou a propriedade.

CLÁUSULA XIII
DO FORO

Fica eleito o foro da comarca de Blumenau/SC, para o exercício e o cumprimento dos direitos e obrigações resultantes deste contrato.

E por estarem em tudo justos e contratados, firmam o presente instrumento em 3 (três) vias, de igual teor e forma.

Blumenau, SC, 28 de Julho de 2023.

MARCOS PETER NUNES



Junta Comercial do Estado de Santa Catarina

Certifico o Registro em 08/08/2023 Data dos Efeitos 04/08/2023

Arquivamento 20238502775 Protocolo 238502775 de 07/08/2023 NIRE 42600204922

Nome da empresa INFANTARIA COMERCIAL LTDA

Este documento pode ser verificado em <http://regin.jucesc.sc.gov.br/autenticacaoDocumentos/autenticacao.aspx>

Chancela 331683185540283

Esta cópia foi autenticada digitalmente e assinada em 08/08/2023 LUCIANO LEITE KOWALSKI - Secretário-Geral

08/08/2023



JUCESC
Junta Comercial do Estado de
SANTA CATARINA



238502775

TERMO DE AUTENTICACAO

NOME DA EMPRESA	INFANTARIA COMERCIAL LTDA
PROTOCOLO	238502775 - 07/08/2023
ATO	002 - ALTERACAO
EVENTO	021 - ALTERACAO DE DADOS (EXCETO NOME EMPRESARIAL)

MATRIZ

NIRE 42600204922
CNPJ 20.795.155/0001-79
CERTIFICO O REGISTRO EM 08/08/2023
SOB N: 20238502775

EVENTOS

051 - CONSOLIDACAO DE CONTRATO/ESTATUTO ARQUIVAMENTO: 20238502775

REPRESENTANTES QUE ASSINARAM DIGITALMENTE

Cpf: 72236906900 - MARCOS PETER NUNES - Assinado em 04/08/2023 às 16:43:13



Junta Comercial do Estado de Santa Catarina

08/08/2023

Certifico o Registro em 08/08/2023 Data dos Efeitos 04/08/2023

Arquivamento 20238502775 Protocolo 238502775 de 07/08/2023 NIRE 42600204922

Nome da empresa INFANTARIA COMERCIAL LTDA

Este documento pode ser verificado em <http://regin.jucesc.sc.gov.br/autenticacaoDocumentos/autenticacao.aspx>

Chancela 331683185540283

Esta cópia foi autenticada digitalmente e assinada em 08/08/2023 LUCIANO LEITE KOWALSKI - Secretário-Geral



Secretaria da Micro e Pequena Empresa
Secretaria de Racionalização e Simplificação
Departamento de Registro Empresarial e Integração



CERTIDÃO SIMPLIFICADA DIGITAL

Certificamos que as informações abaixo constam dos documentos arquivados nesta Junta Comercial e são vigentes na data de sua expedição.

EMPRESA			
Nome Empresarial: INFANTARIA COMERCIAL LTDA			
Natureza Jurídica: SOCIEDADE EMPRESÁRIA LIMITADA			
NIRE(sede)	CNPJ	Arquivamento do ato Constitutivo	Início da atividade
42600204922	20.795.155/0001-79	06/08/2014	06/08/2014
Endereço: RUA FRITZ SPERNAU, 1000 FUNDOS GALPAO2 TERREO, ITROUPAVA NORTE, BLUMENAU, SC - CEP: 89055200			
OBJETO SOCIAL			
COMÉRCIO ATACADISTA ESPECIALIZADO EM MATERIAIS DE CONSTRUÇÃO; COMÉRCIO ATACADISTA DE ARTIGOS DO ESTUÁRIO E ACESSÓRIOS, EXCETO PROFISSIONAIS E DE SEGURANÇA; COMÉRCIO ATACADISTA DE ROUPAS E ACESSÓRIOS PARA USO PROFISSIONAL E DE SEGURANÇA DO TRABALHO; COMÉRCIO ATACADISTA DE CALÇADOS; COMÉRCIO ATACADISTA DE BOLSAS, MALAS E ARTIGOS DE VIAGEM; COMÉRCIO ATACADISTA DE EQUIPAMENTOS ELÉTRICOS DE USO PESSOAL E DOMÉSTICO; COMÉRCIO ATACADISTA DE APARELHOS ELETRONICOS DE USO PESSOAL E DOMÉSTICO; COMÉRCIO ATACADISTA DE BICICLETAS, TRICICLOS E OUTROS VEÍCULOS RECREATIVOS; COMÉRCIO ATACADISTA DE MÓVEIS E ARTIGOS DE COLCHOARIA; COMÉRCIO ATACADISTA DE ARTIGOS DE TAPEÇARIS; PERSIANAS E CORTINAS; COMÉRCIO ATACADISTA DE LUSTRES, LUMINÁRIAS E ABAJURES; COMÉRCIO ATACADISTA DE EQUIPAMENTOS E ARTIGOS DE USO PESSOAL E DOMÉSTICOS; COMÉRCIO ATACADISTA DE EQUIPAMENTOS DE INFORMÁTICA; COMÉRCIO ATACADISTA DE SUPRIMENTOS PARA INFORMÁTICA; COMÉRCIO ATACADISTA DE COMPONENTES ELKTRONICOS E EQUIPAMENTOS DE TELEFONIA E COMUNICAÇÃO; COMÉRCIO ATACADISTA DE MÁQUINAS, APARELHOS E EQUIPAMENTOS PARA USO AGROPECUÁRIO; PARTES E PEÇAS; COMÉRCIO ATACADISTA DE MÁQUINAS, EQUIPAMENTOS PARA TERRAPLENAGEM, MINERAÇÃO E CONSTRUÇÃO; PARTES E PEÇAS; COMÉRCIO ATACADISTA DE MÁQUINAS E EQUIPAMENTOS PARA USO INDUSTRIAL; PARTES E PEÇAS; COMÉRCIO ATACADISTA DE BOMBAS E COMPRESSORES; PARTES E PEÇAS; COMÉRCIO ATACADISTA DE MÁQUINAS E EQUIPAMENTOS PARTES E PEÇAS; COMÉRCIO ATACADISTA DE FERRAGENS E FERRAMENTAS; COMÉRCIO ATACADISTA DE MATERIAL ELÉTRICO; COMÉRCIO ATACADISTA DE TINTAS, VERNIZES; COMÉRCIO ATACADISTA ESPECIALIZADO EM MATERIAIS DE CONSTRUÇÃO; COMÉRCIO ATACADISTA DE MÁQUINAS E EQUIPAMENTOS PARA USO COMERCIAL; PARTES E PEÇAS; COMÉRCIO VAREJISTA DE TINTAS E MATERIAIS PARA PINTURA; COMÉRCIO VAREJISTA DE MATERIAL ELÉTRICO; COMÉRCIO VAREJISTA DE FERRAGENS E FERRAMENTAS; COMÉRCIO VAREJISTA DE MATERIAIS HIDRÁULICOS; COMÉRCIO VAREJISTA DE CAL, AREIA, PEDRA BRITADA, TIJOLOS E TELHAS; COMÉRCIO VAREJISTA DE MATERIAIS DE CONSTRUÇÃO; COMÉRCIO VAREJISTA ESPECIALIZADOS EM EQUIPAMENTOS E SUPRIMENTOS DE INFORMÁTICA; COMÉRCIO VAREJISTA ESPECIALIZADO DE ELETRODOMÉSTICOS E EQUIPAMENTOS DE ÁUDIO E VÍDEO; COMÉRCIO VAREJISTA DE MÓVEIS; COMÉRCIO VAREJISTA DE ARTIGOS DE ILUMINAÇÃO; COMÉRCIO VAREJISTA ESPECIALIZADO EM PEÇAS E ACESSÓRIOS PARA APARELHOS ELETROELETRONICOS PARA USO DOMÉSTICO, EXCETO INFORMÁTICA E COMUNICAÇÃO; COMÉRCIO VAREJISTA DE ARTIGOS DE TAPEÇARIA, CORTINAS E PERSIANAS; COMÉRCIO VAREJISTA DE ARTIGOS DOMÉSTICOS; COMÉRCIO VAREJISTA DE ARTIGOS ESPORTIVOS; COMÉRCIO VAREJISTA DE BICICLETAS E TRICICLOS; PEÇAS E ACESSÓRIOS; COMÉRCIO VAREJISTA DE EMBARCAÇÕES E VEÍCULOS RECREATIVOS; PEÇAS E ACESSÓRIOS; COMÉRCIO VAREJISTA DE ARTIGOS DE VIAGEM; COMÉRCIO VAREJISTA DE EQUIPAMENTOS PARA ESCRITÓRIO; COMÉRCIO VAREJISTA DE ARTIGOS FOTOGRÁFICOS E PARA FILMAGEM.			
CAPITAL SOCIAL		PORTE	PRAZO DE DURAÇÃO
R\$ 110.000,00 CENTO E DEZ MIL REAIS		Empresa de pequeno porte	XXXXXX
R\$ Capital integralizado: 110.000,00 CENTO E DEZ MIL REAIS			

página: 1/2

238446662

CONTROLE: 21481293595860 CPF SOLICITANTE: 722.369.069-00 NIRE: 42600204922 EMITIDA: 09/08/2023 PROTOCOLO: 238446662

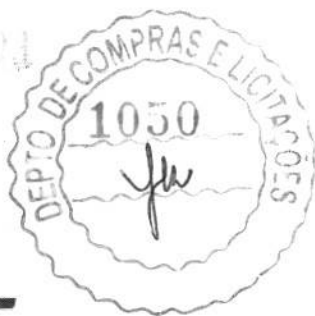

Secretaria da Micro e Pequena Empresa
Secretaria de Racionalização e Simplificação
Departamento de Registro Empresarial e Integração



CERTIDÃO SIMPLIFICADA DIGITAL

Certificamos que as informações abaixo constam dos documentos arquivados nesta Junta Comercial e são vigentes na data de sua expedição.

EMPRESA			
Nome Empresarial: INFANTARIA COMERCIAL LTDA			
Natureza Jurídica: SOCIEDADE EMPRESÁRIA LIMITADA			
NIRE(sede)	CNPJ	Arquivamento do ato Constitutivo	Início da atividade
42600204922	20.795.155/0001-79	06/08/2014	06/08/2014
Endereço: RUA FRITZ SPERNAU, 1000 FUNDOS GALPAO2 TERREO, ITROUPAVA NORTE, BLUMENAU, SC - CEP: 89055200			
QUADRO SOCIOS E ADMINISTRADORES			
Nome/CPF	Participação R\$	Cond./Administrador	Término do mandato
MARCOS PETER NUNES 722.369.069-00	110.000,00	SOCIO	XX/XX/XXXX
MARCOS PETER NUNES 722.369.069-00	0,00	ADMINISTRADOR	XX/XX/XXXX
ÚLTIMO ARQUIVAMENTO		SITUAÇÃO	STATUS
Data	Número	REGISTRO ATIVO	SEM STATUS
08/08/2023	20238502775		
Ato: 002 - ALTERAÇÃO	Evento: 051 - CONSOLIDACAO DE CONTRATO/ESTATUTO		
FILIAL(AIS) NESTA UNIDADE DA FEDERAÇÃO OU FORA DELA			
NIRE: XXXXXX	CNPJ: XXXXXX		
Endereço: XXXXXX			
Observação			

FLORIANOPOLIS - SC, 9 de Agosto de 2023

LUCIANO LEITE KOWALSKI



REPÚBLICA FEDERATIVA DO BRASIL
CADASTRO NACIONAL DA PESSOA JURÍDICA

NÚMERO DE INSCRIÇÃO 20.795.155/0001-79 MATRIZ	COMPROVANTE DE INSCRIÇÃO E DE SITUAÇÃO CADASTRAL	DATA DE ABERTURA 06/08/2014
---	---	--------------------------------

NOME EMPRESARIAL INFANTARIA COMERCIAL LTDA

TÍTULO DO ESTABELECIMENTO (NOME DE FANTASIA) *****	PORTE EPP
---	--------------

CÓDIGO E DESCRIÇÃO DA ATIVIDADE ECONÔMICA PRINCIPAL 46.79-6-99 - Comércio atacadista de materiais de construção em geral

CÓDIGO E DESCRIÇÃO DAS ATIVIDADES ECONÔMICAS SECUNDÁRIAS 46.49-4-02 - Comércio atacadista de aparelhos eletrônicos de uso pessoal e doméstico 46.49-4-05 - Comércio atacadista de artigos de tapeçaria; persianas e cortinas 46.42-7-01 - Comércio atacadista de artigos do vestuário e acessórios, exceto profissionais e de segurança 46.49-4-03 - Comércio atacadista de bicicletas, triciclos e outros veículos recreativos 46.43-5-02 - Comércio atacadista de bolsas, malas e artigos de viagem 46.69-9-01 - Comércio atacadista de bombas e compressores; partes e peças 46.43-5-01 - Comércio atacadista de calçados 46.52-4-00 - Comércio atacadista de componentes eletrônicos e equipamentos de telefonia e comunicação 46.51-6-01 - Comércio atacadista de equipamentos de informática 46.49-4-01 - Comércio atacadista de equipamentos elétricos de uso pessoal e doméstico 46.72-9-00 - Comércio atacadista de ferragens e ferramentas 46.49-4-06 - Comércio atacadista de lustres, luminárias e abajures 46.73-7-00 - Comércio atacadista de material elétrico 46.65-6-00 - Comércio atacadista de máquinas e equipamentos para uso comercial; partes e peças 46.63-0-00 - Comércio atacadista de Máquinas e equipamentos para uso industrial; partes e peças 46.61-3-00 - Comércio atacadista de máquinas, aparelhos e equipamentos para uso agropecuário; partes e peças 46.62-1-00 - Comércio atacadista de máquinas, equipamentos para terraplenagem, mineração e construção; partes e peças 46.49-4-04 - Comércio atacadista de móveis e artigos de colchoaria 46.69-9-99 - Comércio atacadista de outras máquinas e equipamentos não especificados anteriormente; partes e peças 46.49-4-99 - Comércio atacadista de outros equipamentos e artigos de uso pessoal e doméstico não especificados anteriormente
--

CÓDIGO E DESCRIÇÃO DA NATUREZA JURÍDICA 206-2 - Sociedade Empresária Limitada
--

LOGRADOURO R FRITZ SPERNAU	NÚMERO 1000	COMPLEMENTO FUNDOS GALPAO2 TERREO
-------------------------------	----------------	--------------------------------------

CEP 89.055-200	BAIRRO/DISTRITO ITUUPAVA NORTE	MUNICÍPIO BLUMENAU	UF SC
-------------------	-----------------------------------	-----------------------	----------

ENDEREÇO ELETRÔNICO INFANTARIA@INFANTARIACOMERCIAL.COM.BR	TELEFONE (47) 3037-1021
--	----------------------------

ENTE FEDERATIVO RESPONSÁVEL (EFR) *****
--

SITUAÇÃO CADASTRAL ATIVA	DATA DA SITUAÇÃO CADASTRAL 06/08/2014
-----------------------------	--

MOTIVO DE SITUAÇÃO CADASTRAL

SITUAÇÃO ESPECIAL *****	DATA DA SITUAÇÃO ESPECIAL *****
----------------------------	------------------------------------

Aprovado pela Instrução Normativa RFB nº 1.863, de 27 de dezembro de 2018.

Emitido no dia 14/08/2023 às 17:12:02 (data e hora de Brasília).

Página: 1/3

 		REPÚBLICA FEDERATIVA DO BRASIL CADASTRO NACIONAL DA PESSOA JURÍDICA	
NÚMERO DE INSCRIÇÃO 20.795.155/0001-79 MATRIZ		COMPROVANTE DE INSCRIÇÃO E DE SITUAÇÃO CADASTRAL	
DATA DE ABERTURA 06/08/2014			
NOME EMPRESARIAL INFANTARIA COMERCIAL LTDA			
CÓDIGO E DESCRIÇÃO DAS ATIVIDADES ECONÔMICAS SECUNDÁRIAS 46.42-7-02 - Comércio atacadista de roupas e acessórios para uso profissional e de segurança do trabalho 46.51-6-02 - Comércio atacadista de suprimentos para informática 46.79-6-01 - Comércio atacadista de tintas, vernizes e similares 46.79-6-04 - Comércio atacadista especializado de materiais de construção não especificados anteriormente 47.54-7-03 - Comércio varejista de artigos de iluminação 47.59-8-01 - Comércio varejista de artigos de tapeçaria, cortinas e persianas 47.82-2-02 - Comércio varejista de artigos de viagem 47.63-6-02 - Comércio varejista de artigos esportivos 47.89-0-08 - Comércio varejista de artigos fotográficos e para filmagem 47.63-6-03 - Comércio varejista de bicicletas e triciclos; peças e acessórios 47.44-0-04 - Comércio varejista de cal, areia, pedra britada, tijolos e telhas 47.63-6-05 - Comércio varejista de embarcações e outros veículos recreativos; peças e acessórios 47.89-0-07 - Comércio varejista de equipamentos para escritório 47.44-0-01 - Comércio varejista de ferragens e ferramentas 47.44-0-05 - Comércio varejista de materiais de construção não especificados anteriormente 47.44-0-03 - Comércio varejista de materiais hidráulicos 47.42-3-00 - Comércio varejista de material elétrico 47.54-7-01 - Comércio varejista de móveis 47.59-8-99 - Comércio varejista de outros artigos de uso pessoal e doméstico não especificados anteriormente 47.41-5-00 - Comércio varejista de tintas e materiais para pintura			
CÓDIGO E DESCRIÇÃO DA NATUREZA JURÍDICA 206-2 - Sociedade Empresária Limitada			
LOGRADOURO R FRITZ SPERNAU		NÚMERO 1000	COMPLEMENTO FUNDOS GALPAO2 TERREO
CEP 89.055-200	BAIRRO/DISTRITO ITOUPAVA NORTE	MUNICÍPIO BLUMENAU	UF SC
ENDEREÇO ELETRÔNICO INFANTARIA@INFANTARIACOMERCIAL.COM.BR		TELEFONE (47) 3037-1021	
ENTE FEDERATIVO RESPONSÁVEL (EFR) *****			
SITUAÇÃO CADASTRAL ATIVA		DATA DA SITUAÇÃO CADASTRAL 06/08/2014	
MOTIVO DE SITUAÇÃO CADASTRAL			
SITUAÇÃO ESPECIAL *****		DATA DA SITUAÇÃO ESPECIAL *****	

Aprovado pela Instrução Normativa RFB nº 1.863, de 27 de dezembro de 2018.

Emitido no dia **14/08/2023** às **17:12:02** (data e hora de Brasília).

Página: 2/3

		REPÚBLICA FEDERATIVA DO BRASIL			
CADASTRO NACIONAL DA PESSOA JURÍDICA		COMPROVANTE DE INSCRIÇÃO E DE SITUAÇÃO CADASTRAL		DATA DE ABERTURA 06/08/2014	
NÚMERO DE INSCRIÇÃO 20.795.155/0001-79 MATRIZ					
NOME EMPRESARIAL INFANTARIA COMERCIAL LTDA					
CÓDIGO E DESCRIÇÃO DAS ATIVIDADES ECONÔMICAS SECUNDÁRIAS 47.53-9-00 - Comércio varejista especializado de eletrodomésticos e equipamentos de áudio e vídeo 47.51-2-01 - Comércio varejista especializado de equipamentos e suprimentos de informática 47.57-1-00 - Comércio varejista especializado de peças e acessórios para aparelhos eletroeletrônicos para uso doméstico, exceto informática e comunicação					
CÓDIGO E DESCRIÇÃO DA NATUREZA JURÍDICA 206-2 - Sociedade Empresária Limitada					
LOGRADOURO R FRITZ SPERNAU		NÚMERO 1000	COMPLEMENTO FUNDOS GALPAO2 TERREO		
CEP 89.055-200	BAIRRO/DISTRITO ITOUPAVA NORTE		MUNICÍPIO BLUMENAU		UF SC
ENDEREÇO ELETRÔNICO INFANTARIA@INFANTARIACOMERCIAL.COM.BR			TELEFONE (47) 3037-1021		
ENTE FEDERATIVO RESPONSÁVEL (EFR) *****					
SITUAÇÃO CADASTRAL ATIVA			DATA DA SITUAÇÃO CADASTRAL 06/08/2014		
MOTIVO DE SITUAÇÃO CADASTRAL					
SITUAÇÃO ESPECIAL *****			DATA DA SITUAÇÃO ESPECIAL *****		

Aprovado pela Instrução Normativa RFB nº 1.863, de 27 de dezembro de 2018.

Emitido no dia **14/08/2023** às **17:12:02** (data e hora de Brasília).

Página: **3/3**



Consulta Quadro de Sócios e Administradores - QSA

CNPJ:	20.795.155/0001-79
NOME EMPRESARIAL:	INFANTARIA COMERCIAL LTDA
CAPITAL SOCIAL:	R\$110.000,00 (Cento e dez mil reais)

O Quadro de Sócios e Administradores(QSA) constante da base de dados do Cadastro Nacional da Pessoa Jurídica (CNPJ) é o seguinte:

Nome/Nome Empresarial:	MARCOS PETER NUNES
Qualificação:	49-Sócio-Administrador

Para informações relativas à participação no QSA, acessar o e-CAC com certificado digital ou comparecer a uma unidade da RFB.

Emitido no dia 14/08/2023 às 17:13 (data e hora de Brasília).



MINISTÉRIO DA FAZENDA
Secretaria da Receita Federal do Brasil
Procuradoria-Geral da Fazenda Nacional



**CERTIDÃO POSITIVA COM EFEITOS DE NEGATIVA DE DÉBITOS RELATIVOS AOS TRIBUTOS
FEDERAIS E À DÍVIDA ATIVA DA UNIÃO**

Nome: INFANTARIA COMERCIAL LTDA
CNPJ: 20.795.155/0001-79

Ressalvado o direito de a Fazenda Nacional cobrar e inscrever quaisquer dívidas de responsabilidade do sujeito passivo acima identificado que vierem a ser apuradas, é certificado que:

1. constam débitos administrados pela Secretaria da Receita Federal do Brasil (RFB) com exigibilidade suspensa nos termos do art. 151 da Lei nº 5.172, de 25 de outubro de 1966 - Código Tributário Nacional (CTN), ou objeto de decisão judicial que determina sua desconsideração para fins de certificação da regularidade fiscal, ou ainda não vencidos; e
2. não constam inscrições em Dívida Ativa da União (DAU) na Procuradoria-Geral da Fazenda Nacional (PGFN).

Conforme disposto nos arts. 205 e 206 do CTN, este documento tem os mesmos efeitos da certidão negativa.

Esta certidão é válida para o estabelecimento matriz e suas filiais e, no caso de ente federativo, para todos os órgãos e fundos públicos da administração direta a ele vinculados. Refere-se à situação do sujeito passivo no âmbito da RFB e da PGFN e abrange inclusive as contribuições sociais previstas nas alíneas 'a' a 'd' do parágrafo único do art. 11 da Lei nº 8.212, de 24 de julho de 1991.

A aceitação desta certidão está condicionada à verificação de sua autenticidade na Internet, nos endereços <<http://rfb.gov.br>> ou <<http://www.pgfn.gov.br>>.

Certidão emitida gratuitamente com base na Portaria Conjunta RFB/PGFN nº 1.751, de 2/10/2014.

Emitida às 14:21:39 do dia 14/06/2023 <hora e data de Brasília>.

Válida até 11/12/2023.

Código de controle da certidão: **26B9.7E39.52CC.878F**

Qualquer rasura ou emenda invalidará este documento.



ESTADO DE SANTA CATARINA
SECRETARIA DE ESTADO DA FAZENDA



CERTIDÃO NEGATIVA DE DÉBITOS ESTADUAIS

Nome (razão social): **INFANTARIA COMERCIAL LTDA**
CNPJ/CPF: **20.795.155/0001-79**

Ressalvando o direito da Fazenda Estadual de inscrever e cobrar as dívidas que vierem a ser apuradas, é certificado que não constam, na presente data, pendências em nome do contribuinte acima identificado, relativas aos tributos, dívida ativa e demais débitos administrados pela Secretaria de Estado da Fazenda.

Dispositivo Legal: **Lei nº 3938/66, Art. 154**
Número da certidão: **230140222567550**
Data de emissão: **10/08/2023 10:28:51**
Validade (Lei nº 3938/66, Art. 158): **06/02/2024**

A autenticidade desta certidão deverá ser confirmada na página da Secretaria de Estado da Fazenda na Internet, no endereço: <http://www.sef.sc.gov.br>

Este documento foi assinado digitalmente
Impresso em: 14/08/2023 16:32:19



Secretaria da Fazenda

Diretoria de Receita

Gerência de Cobrança

www.blumenau.sc.gov.br



CERTIDÃO NEGATIVA DE DÉBITO

Nome: INFANTARIA COMERCIAL LTDA

CPF/CNPJ: 20.795.155/0001-79

CMC: 106442

Endereço: 2 DE SETEMBRO 1536, SALA, ITROUPAVA NORTE, BLUMENAU - SC, CEP 89052-003

Para fins de LICITAÇÃO.

Certificamos, nos termos do Artigo 2º do Decreto N° 9.101 de 29/01/2010, que inexistente débito impeditivo para a expedição desta Certidão em nome do contribuinte acima identificado, ressalvado ao Município de Blumenau o direito de cobrar qualquer importância que venha a ser apurada.

A presente Certidão Negativa de Débito, tem validade pelo prazo de 180 (Cento e oitenta) dias, contados da data de sua expedição. Esta certidão refere-se a débitos municipais.

Número de Certidão: 122475306233

Assinatura Digital: 9E9B4F0A73673A2B4F4EA1B1CF59BE4D

Data/Hora Emissão: 14/06/2023 14:19:49

Data Validade: 11/12/2023

Atenção: Qualquer rasura ou emenda invalidará este documento

A autenticidade desta certidão deverá ser confirmada no endereço <http://www.blumenau.sc.gov.br/cidadao>

Voltar

Imprimir



Certificado de Regularidade do FGTS - CRF

Inscrição: 20.795.155/0001-79
Razão Social: INFANTARIA COMERCIAL EIRELI
Endereço: - RUA FRITZ SPERNAU 1000 FUNDOS GALPAO 02 TERREO - / FORTALEZA / BLUMENAU / SC / 89055-200

A Caixa Econômica Federal, no uso da atribuição que lhe confere o Art. 7, da Lei 8.036, de 11 de maio de 1990, certifica que, nesta data, a empresa acima identificada encontra-se em situação regular perante o Fundo de Garantia do Tempo de Serviço - FGTS.

O presente Certificado não servirá de prova contra cobrança de quaisquer débitos referentes a contribuições e/ou encargos devidos, decorrentes das obrigações com o FGTS.

Validade: 13/08/2023 a 11/09/2023

Certificação Número: 2023081303390789251895

Informação obtida em 22/08/2023 16:25:42

A utilização deste Certificado para os fins previstos em Lei esta condicionada a verificação de autenticidade no site da Caixa:
www.caixa.gov.br

PODER JUDICIÁRIO
JUSTIÇA DO TRABALHO**CERTIDÃO NEGATIVA DE DÉBITOS TRABALHISTAS**

Nome: INFANTARIA COMERCIAL LTDA (MATRIZ E FILIAIS)

CNPJ: 20.795.155/0001-79

Certidão nº: 26983534/2023

Expedição: 14/06/2023, às 14:22:30

Validade: 11/12/2023 - 180 (cento e oitenta) dias, contados da data de sua expedição.

Certifica-se que **INFANTARIA COMERCIAL LTDA (MATRIZ E FILIAIS)**, inscrito(a) no CNPJ sob o nº **20.795.155/0001-79**, **NÃO CONSTA** como inadimplente no Banco Nacional de Devedores Trabalhistas.

Certidão emitida com base nos arts. 642-A e 883-A da Consolidação das Leis do Trabalho, acrescentados pelas Leis ns.º 12.440/2011 e 13.467/2017, e no Ato 01/2022 da CGJT, de 21 de janeiro de 2022. Os dados constantes desta Certidão são de responsabilidade dos Tribunais do Trabalho.

No caso de pessoa jurídica, a Certidão atesta a empresa em relação a todos os seus estabelecimentos, agências ou filiais.

A aceitação desta certidão condiciona-se à verificação de sua autenticidade no portal do Tribunal Superior do Trabalho na Internet (<http://www.tst.jus.br>).

Certidão emitida gratuitamente.

INFORMAÇÃO IMPORTANTE

Do Banco Nacional de Devedores Trabalhistas constam os dados necessários à identificação das pessoas naturais e jurídicas inadimplentes perante a Justiça do Trabalho quanto às obrigações estabelecidas em sentença condenatória transitada em julgado ou em acordos judiciais trabalhistas, inclusive no concernente aos recolhimentos previdenciários, a honorários, a custas, a emolumentos ou a recolhimentos determinados em lei; ou decorrentes de execução de acordos firmados perante o Ministério Público do Trabalho, Comissão de Conciliação Prévia ou demais títulos que, por disposição legal, contiver força executiva.



CERTIDÃO RECUPERAÇÃO JUDICIAL, EXTRAJUDICIAL E FALÊNCIA Nº: 611526
Comarcas e Turmas Recursais (Primeiro Grau)

CERTIFICAMOS, na forma da lei, que, consultando os sistemas processuais, **NÃO CONSTAM** em tramitação nas comarcas do Estado de Santa Catarina **AÇÕES FALIMENTARES EM GERAL** contra:

NOME: INFANTARIA COMERCIAL LTDA

Raiz do CNPJ: 20.795.155

País endereço da sede : BRASIL

Estado endereço da sede : SANTA CATARINA

Município endereço da sede : BLUMENAU

Endereço da sede : RUA 2 DE SETEMBRO, 1536 SALA 2 FUNDOS

Certidão emitida às 13:39 de 20/07/2023.

a) Os dados que serviram de parâmetro para a realização da busca e para expedição desta certidão são de responsabilidade do(a) solicitante, inexistindo qualquer conexão com a Receita Federal ou outra instituição pública para autenticação das informações prestadas, competindo ao(à) interessado(a) ou destinatário(a) sua conferência.

b) Certidão expedida gratuitamente, nos termos da Resolução CNJ n. 121/2010 e Resolução Conjunta GP/CGJ n. 6/2023.





MUNICÍPIO DE JAGUARÉ
SECRETARIA MUNICIPAL DE EDUCAÇÃO

Rua Marilândia, nº 275 – Bairro Novo Horizonte - Jaguaré-ES - CEP.: 29950-000
efax: (027) 3769-1770 site: www.jaguare.es.gov.br/e-mail: semec@jaguare.es.gov.br



ATESTADO DE CAPACIDADE TÉCNICA

Atestamos, a pedido da interessada e para fins de prova, aptidão de desempenho e atestado de execução, que a empresa **INFANTARIA COMERCIAL EIRELI**, inscrita no CNPJ sob o nº **20.795.155/0001-79**, estabelecida na Rua Dois de setembro, 1536 – Itoupava Norte – Blumenau / SC – CEP: 89052-003, prestou fornecimento de Materiais diversos à **SECRETARIA MUNICIPAL DE EDUCAÇÃO**, CNPJ nº 30.704.185.0001/86, estabelecida na Rua Marilandia, nº 275, Bairro Novo Horizonte, na cidade de Jaguaré/ES. Os Materiais fornecidos foram os que seguem abaixo:

ITEM	DESCRIÇÃO	QUANTIDADE	NF
1	LIQUIDIFICADOR INDUSTRIAL INOX 8L – JL COLOMBO	1	6539/2022
2	VENTILADOR DE TETO COM LUMINARIA 127V.	5	6539/2022
3	LIQUIDIFICADOR INDUSTRIAL INOX 8L – JL COLOMBO	4	6538/2022

Registramos que a empresa sempre honrou os compromissos assumidos, fornecendo materiais de qualidade e cumprindo rigorosamente os prazos de entrega, de acordo com os termos do contrato e ordens de fornecimento, tendo a empresa cumprido fielmente com suas obrigações, não existindo nenhum fato que desabone a sua capacidade técnica até o momento.

Jaguaré ES, 17 de julho de 2023.

Assinado por ADMILSON CASTRO
097.***-***-***
PREFEITURA MUNICIPAL DE
JAGUARÉ
17/07/2023 08:10:11

Admilson Castro
Secretário Municipal de Educação
Portaria nº 022/2023





Prefeitura Municipal de Ribeirão Preto

Estado de São Paulo
Secretaria da Cultura



ATESTADO DE CAPACIDADE TÉCNICA

A Secretaria Municipal da Cultura da cidade de Ribeirão Preto atesta, para os devidos fins de direito, que a empresa **INFANTARIA COMERCIAL LTDA ME**, sito à Rua Irmgard Carl, 125 – sala 02 – Escola Agrícola – Blumenau, SC, sob o CNPJ nº 20.795.155/0001-79, atendeu satisfatoriamente esta Secretaria quanto a entrega, obedecendo a prazo e especificações de 3 Carrinhos de mão com pneu e câmara, não havendo nada que a desabone.

Processo de Compra: 565/15

Empenho: 13898/2015

Valor total: R\$ 445,23

Ribeirão Preto, 05 de outubro de 2016.

Atenciosamente,

Laerte José Casadio
Diretor do Depto Administrativo
Cód. Funcional: 33842-4
RG 6.506.387-9 CPF 005.735.868-02

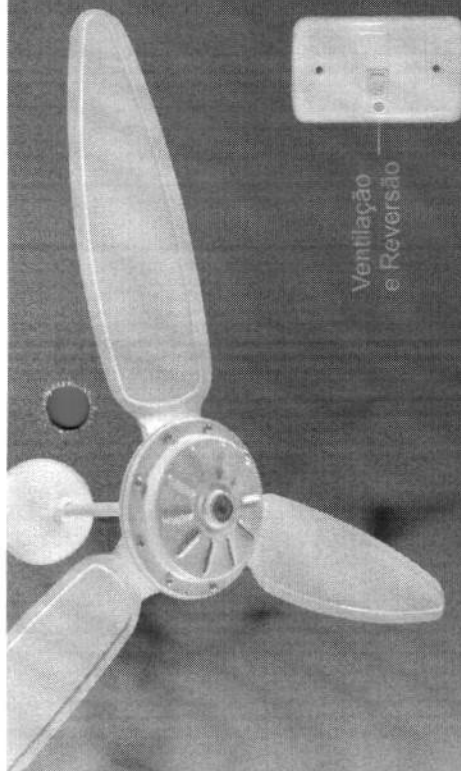

Ventilação e Reversão

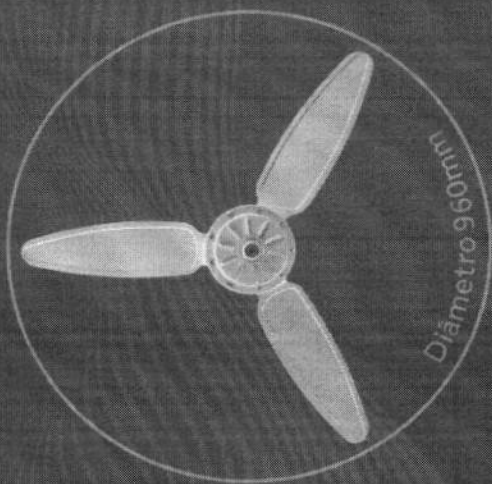

CINZA

PRETO

DISPONÍVEL TAMBÉM NAS CORES

Econômico classe A
Está entre os ventiladores de teto mais econômicos do mercado

Pás em plástico
Com garras integradas

Motor e haste em aço tratado
Aço tratado com pintura que protege o aparelho e evita a corrosão

Acompanha chave de parede
Chave de controle.
Liga, desliga e reversão

Video de instalação
Na página do produto em www.ventisol.com.br



DADOS TÉCNICOS

- RPM: 420
- Potência: 130W
- Diâmetro: 960mm
- Área de ventilação: Aproximadamente 20m²
- Peso bruto: 2,600 Kg
- Peso líquido: 2,450 Kg
- CxLxA - mm: 410x150x200
- Mº Embalagem: 0,0123
- Quantidade: 1
- Fabricação: Nacional
- Garantia: 12 meses



CARRINHOS ARMAZÉM DESMONTADOS

EMBALAGENS
OTIMIZADAS

A-400D

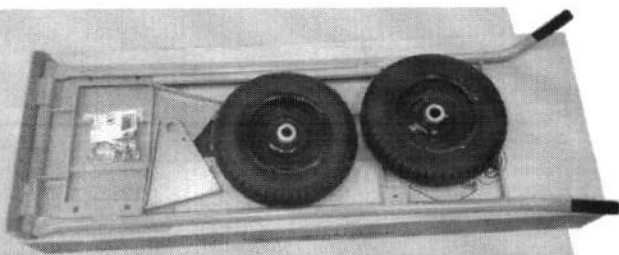

• Pintura epóxi, proporcionando alta durabilidade e melhor acabamento.

MODELO	A-400D
Código	13284.2
Capacidade de carga	400 Kg
Altura	1420mm
Largura	480 mm
Diâmetro do eixo (mm)	25,4
Aro	Chapa aço 3,25mm
Pneus	C/ camara 325x8"
Peso (kgf)	24,5

Transporte, montagem e armazenagem super fáceis; Robustez e alta durabilidade.



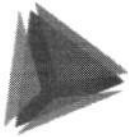

TCEPR
TRIBUNAL DE CONTAS DO ESTADO DO PARANÁ



Consulta de Impedidos de Licitar

CNPJ: 20795155000179

NENHUM ITEM ENCONTRADO!



TRIBUNAL DE CONTAS DA UNIÃO



Consulta Consolidada de Pessoa Jurídica

Este relatório tem por objetivo apresentar os resultados consolidados de consultas eletrônicas realizadas diretamente nos bancos de dados dos respectivos cadastros. A responsabilidade pela veracidade do resultado da consulta é do Órgão gestor de cada cadastro consultado. A informação relativa à razão social da Pessoa Jurídica é extraída do Cadastro Nacional da Pessoa Jurídica, mantido pela Receita Federal do Brasil.

Consulta realizada em: 05/09/2023 11:41:41

Informações da Pessoa Jurídica:

Razão Social: **INFANTARIA COMERCIAL LTDA**
CNPJ: **20.795.155/0001-79**

Resultados da Consulta Eletrônica:

Órgão Gestor: **TCU**
Cadastro: **Licitantes Inidôneos**
Resultado da consulta: **Nada Consta**

Para acessar a certidão original no portal do órgão gestor, clique [AQUI](#).

Órgão Gestor: **CNJ**
Cadastro: **CNIA - Cadastro Nacional de Condenações Cíveis por Ato de Improbidade Administrativa e Inelegibilidade**
Resultado da consulta: **Nada Consta**

Para acessar a certidão original no portal do órgão gestor, clique [AQUI](#).

Órgão Gestor: **Portal da Transparência**
Cadastro: **Cadastro Nacional de Empresas Inidôneas e Suspensas**
Resultado da consulta: **Constam Registros**
Suspensão (09/07/2024) - Governo do Estado da Bahia (BA)

Para acessar a certidão original no portal do órgão gestor, clique [AQUI](#).

Órgão Gestor: **Portal da Transparência**
Cadastro: **CNEP - Cadastro Nacional de Empresas Punidas**
Resultado da consulta: **Nada Consta**

Para acessar a certidão original no portal do órgão gestor, clique [AQUI](#).

Obs: A consulta consolidada de pessoa jurídica visa atender aos princípios de simplificação e racionalização de serviços públicos digitais. Fundamento legal: Lei nº 12.965, de 23 de abril de 2014, Lei nº 13.460, de 26 de junho de 2017, Lei nº 13.726, de 8 de outubro de 2018, Decreto nº 8.638 de 15, de janeiro de 2016.

Sanção Aplicada



Data da consulta: 22/05/2023 12:52:10

Data da última atualização: 05/2023 (Sistema Integrado de Registro do CEIS/CNEP - CNEP) , 05/2023 (Sistema Integrado de Registro do CEIS/CNEP - Acordos de Leniência) , 05/2023 (Sistema Integrado de Registro do CEIS/CNEP - CEIS) , 05/2023 (Diário Oficial da União - CEAF) , 05/2023 (Sistema Integrado de Administração Financeira do Governo Federal (SIAFI) - CEPIM)

EMPRESA OU PESSOA SANCIONADA

Cadastro da Receita

INFANTARIA COMERCIAL LTDA - 20.795.155/0001-79
CLIQUE AQUI PARA SABER MAIS SOBRE ESSA EMPRESA

Nome informado pelo Órgão sancionador

INFANTARIA COMERCIAL EIRELI

Nome Fantasia

SEM INFORMAÇÃO

DETALHAMENTO DA SANÇÃO

Cadastro

CEIS

Categoria da sanção

SUSPENSÃO

Data de início da sanção

10/06/2021

Data de fim da sanção

09/07/2024

Data de publicação da sanção

10/06/2021

Publicação

DIÁRIO OFICIAL DO ESTADO SEÇÃO LICITAÇÕES PAGINA 14

Detalhamento do meio de publicação

Data do trânsito em julgado

**

Número do processo

00901802019001068613

Número do contrato

00901802019001068613

Abrangência definida em decisão judicial

SEM INFORMAÇÃO

Observações

SANÇÃO ADMINISTRATIVA APLICADA NO ÂMBITO DO ESTADO DA BAHIA.

** Informação não disponível, favor verificar junto ao órgão sancionador

ÓRGÃO SANCIONADOR

Nome

GOVERNO DO ESTADO DA BAHIA (BA)

Complemento do órgão sancionador

UF do órgão sancionador

BA

Fundamento legal

LEI 9433 (BA) - ART. 186, II - AO CANDIDATO A CADASTRAMENTO, AO LICITANTE E AO CONTRATADO, QUE INCORRAM NAS FALTAS PREVISTAS NESTA LEI, APLICAM-SE, SEGUNDO A NATUREZA E A GRAVIDADE DA FALTA, ASSEGURADA A DEFESA PRÉVIA, AS SEGUINTE SANÇÕES: II- SUSPENSÃO TEMPORÁRIA DE PARTICIPAÇÃO EM LICITAÇÃO E IMPEDIMENTO DE CONTRATAR COM A ADMINISTRAÇÃO, POR PRAZO NÃO EXCEDENTE A 05 (CINCO) ANOS

ATENÇÃO

Este cadastro visa dar publicidade às sanções administrativas aplicadas contra licitantes e fornecedores. As informações aqui veiculadas são de inteira responsabilidade das entidades que as prestaram, não podendo a União ser responsabilizada pela veracidade e/ou autenticidade de tais informações nem pelos eventuais danos diretos ou indiretos que delas resultem causados a terceiros.



Fornecedor | Extrato de Instauração do Processo Administrativo



Extrato de Instauração do Processo Administrativo

Nº Portaria de Instauração do Processo	09.PI.0028/2019
Data da divulgação Comprasnet.BA	01/04/2019
Razão Social	INFANTARIA COMERCIAL EIRELI
CNPJ / CPF	20.795.155/0001-79
Nº Processo	00901802019001068613
Fato Instaurador	Licitação
Descrição Sumária dos Fatos:	APURACAO DE SUPOSTO ILICITO ADMINISTRATIVO ONDE A EMPRESA NOS LOTES 1, 2, 3, 4, 6, 7, 9, 10, 14 E 17 DO PE N 47/2018, NOS LOTES 6, 12, 21, 23, 24, 26, 27 E 28 DO PE N 49/2018, NO LOTE 08 DO PE N 70/2018, NOS LOTES 1, 4, 6, 7, 9, 10, 12, 13, 14, 15 E 18 DO PE 75/2018, NOS LOTES 3 E 9 DO PE N 80/2018 E NOS LOTES 5, 6 E 10 DO PE N 133/2018, SAGROU-SE ARREMATANTE DOS LOTES INDICADOS ACIMA, ENTRETANTO, NAO ENVIOU A DOCUMENTACAO DENTRO DO PRAZO ESTABELECIDO NOS ITENS 140 E 140.3, PARTE V, CAPITUL
Secretaria:	SECRETARIA DA ADMINISTRACAO
Unidade:	SUPERINTENDENCIA DE RECURSOS LOGISTICOS
Responsável pela Instauração do Processo:	EDELVINO DA SILVA GÓES FILHO

Dispositivo Legal Supostamente Violado

Lei	Âmbito	Artigo	Parágrafo	Inciso	Descrição
9.433/2005	Estadual	184		VI	Constitui ilícito administrativo a prática do seguinte ato pelo licitante: Recusar-se, injustificadamente, após ser considerado adjudicatário, em assinar o contrato, aceitar ou retirar o instrumento equivalente, dentro do prazo estabelecido pela Administração, exceto quanto aos licitantes convocados nos termos do art. 59, inciso XII, desta Lei, que não aceitarem a contratação nas mesmas condições propostas pelo primeiro adjudicatário, inclusive quanto ao prazo e preço.

[Voltar](#)

CINDY DENISE NOLTE - TIBAGI - ME / CNPJ: 29.774.483/0001-63

END: RUA GUATAÇARA BORBA CARNEIRO, N. 179, SALA 01 - CENTRO - TIBAGI - PR - CEP: 84300-000



ANEXO III

PREGÃO ELETRÔNICO: 78/2023

PROPOSTA DE PREÇOS

Nome de Fantasia: **B&K LICITAÇÕES**

Razão Social: **CINDY DENISE NOLTE - TIBAGI - ME**

CNPJ: **29.774.483/0001-63** OPTANTE PELO SIMPLES? SIM (X) NÃO ()

Endereço: Rua Guataçara Borba Carneiro, nº. 179, Bairro: Centro Município: Tibagi, Estado: Paraná CEP: 84.300-000

Fone/Fax (42) 98804-4724 - E-MAIL: cindylicitatbg@gmail.com - Conta Corrente nº 48455-1 Agência nº 0730 Banco SICREDI

Nome completo do responsável pela assinatura do contrato: Cindy Denise Nolte - CPF: 052.054.959-79 - RG: 8.809.051-9

IDENTIFICAÇÃO DOS ITENS:

ITEM	QTD	UND	DESCRIÇÃO	MARCA	V. UNIT. (R\$)	V. TOTAL (R\$)
9	22	UNID	LIQUIDIFICADOR 5 VELOCIDADES 750W - AZUL MALIBU - 5 velocidades. Lâminas integradas ao copo em aço inox. 750W de potencia Capacidade total do copo: 2,4L - Copo SAN - Tritura gelo	MONDIAL	227,25	4.999,50
16	1	UNID	PRENSA SUBLIMADORA 40X60 110V. Area de trabalho e de 60cm de longo x 40cm de largura. Temperatura maxima de 250°C. Controle de temperatura, se adapta a superficie que voce deseja estampar. Inclui temporizador. Visor digital com timer e temperatura. Possui regulador de pressao. Com alarme sonoro.	MAQMEI	2.533,85	2.533,85
41	3	UNID	BALANCA DIGITAL PARA COZINHA Medida da base de apoio: 13,50 x 13,5cm Carga maxima: 5kg Base de aço inox Tara minima 1g	ELETRONIC	459,95	1.379,85
51	10	UNID	SMART PALLET COM 3 RUNNERS PRETO 1000x1200x150mm superficie vazada e fabricado em Polietileno de Alta Densidade (PEAD) ou Polipropileno (PP), garantindo alta qualidade, resistencia e durabilidade. E de facil higienizacao e resistente diante de acidos, gorduras, solventes e odores.- Caracteristicas: Possuem uma vida util de 10 anos em media Sapatas com reforco duplo Possibilidade de colocar 03 almas de aço na base Facil higienizacao Leve e atoxico- Especificacoes Tecnicas: Dimensao: Altura: 150mm Largura: 1000mm Comprimento: 1200mm Capacidade: Estatica: 3000Kg Dinâmica: 1500Kg	MALLTON DO BRASIL	279,00	2.790,00
					VALOR TOTAL	11.703,20

A empresa CINDY DENISE NOLTE - TIBAGI - ME declara que estão inclusas no valor cotado todas as despesas com mão-de-obra e, todos os tributos e encargos fiscais, sociais, trabalhistas, previdenciários e comerciais e, ainda, os gastos com transporte e acondicionamento dos produtos em embalagens adequadas.

DA ENTREGA DO OBJETO: conforme edital

PRAZO DE FORNECIMENTO: conforme edital

PRAZO DE VALIDADE DA PROPOSTA: 60 dias.

CONDIÇÕES DE PAGAMENTO: conforme edital.

Tibagi, 05 de setembro de 2023.

gov.br

Documento assinado digitalmente

RAFAEL AUGUSTO SANTOS BITTENCOURT

Data: 05/09/2023 11:06:23-0300

Verifique em <https://validar.iti.gov.br>

RAFAEL AUGUSTO SANTOS BITTENCOURT

CPF: 088.050.989-90

RG: 10.600.974-0

CINDY DENISE NOLTE - TIBAGI - ME / CNPJ: 29.774.483/0001-63

END: RUA GUATAÇARA BORBA CARNEIRO, N. 179, SALA 01 - CENTRO - TIBAGI - PR - CEP: 84300-000

PREFEITURA MUNICIPAL DE JAGUARIAÍVA

PREGÃO ELETRÔNICO: 78/2023



ANEXO IV - DECLARAÇÃO DE RESPONSABILIDADE

CINDY DENISE NOLTE – TIBAGI – ME, inscrita no CNPJ N.º: **29.774.483/0001-63** com sede na Rua: Guataçara Borba Carneiro, nº 179, sala 01, centro – Tibagi - PR, por intermédio de seu representante legal, o(a) Sr.(a) **RAFAEL AUGUSTO SANTOS BITTENCOURT**, infra-assinado, cargo GERENTE, portador(a) da Carteira de Identidade e órgão emitente **10.600.974-0 SSP/PR** e do CPF/MF nº **088.050.989-90**, **DECLARA**, sob as penas da Lei, na qualidade de participante da licitação na modalidade de Pregão Eletrônico, instaurado por esta Prefeitura Municipal, para fins do disposto no inciso §1º do artigo 63 da Lei nº 14.133/2021, de que sua proposta econômica compreende a integralidade dos custos para atendimento dos Direitos Trabalhistas assegurados na Constituição Federal, nas leis trabalhistas, nas normas infralegais, nas convenções coletivas de trabalho e nos termos de ajustamento de conduta vigentes na data de entrega das propostas.

Tibagi, 05 de setembro de 2023.

gov.br

Documento assinado digitalmente
RAFAEL AUGUSTO SANTOS BITTENCOURT
Data: 04/09/2023 21:41:03-0300
Verifique em <https://validar.iti.gov.br>

.....
RAFAEL AUGUSTO SANTOS BITTENCOURT

CPF: 088.050.989-90

RG: 10.600.974-0

CINDY DENISE NOLTE - TIBAGI - ME / CNPJ: 29.774.483/0001-63

END: RUA GUATAÇARA BORBA CARNEIRO, N. 179, SALA 01 - CENTRO - TIBAGI - PR - CEP: 84300-000

ANEXO VII – DECLARAÇÃO CONJUNTA
PREFEITURA MUNICIPAL DE JAGUARIAÍVA
PREGÃO ELETRÔNICO: 78/2023



CINDY DENISE NOLTE – TIBAGI – ME, inscrita no CNPJ N.º: **29.774.483/0001-63** com sede na Rua: Guataçara Borba Carneiro, nº 179, sala 01, centro – Tibagi - PR, por intermédio de seu representante legal, o(a) Sr.(a) **RAFAEL AUGUSTO SANTOS BITTENCOURT**, infra-assinado, cargo **GERENTE**, portador(a) da Carteira de Identidade e órgão emitente **10.600.974-0 SSP/PR** e do CPF/MF nº **088.050.989-90**, **DECLARA:**

1. Declara, o conhecimento de todos os termos da licitação, bem como tomou conhecimento de todas as especificações concernentes ao objeto da licitação, declarando ainda que cumpre todos os requisitos exigidos.
2. Declara, que cumpre com as exigências de reserva de cargos para pessoa com deficiência e para reabilitado da Previdência Social, previstas em lei e em outras normas específicas, nos termos do art. 63, IV, da Lei nº 14.133/21.
3. Declara, que recebeu os documentos relacionados no edital e tomou conhecimento de todas as informações necessárias, inclusive, das condições locais, para o fiel cumprimento das obrigações deste certame de licitação.
4. Declara, ainda, para fins do disposto no inciso XXXIII do art. 7º da Constituição Federal, que não empregamos menores de dezoito anos em trabalho noturno, perigoso ou insalubre e nem menores de dezesseis anos, em qualquer trabalho, salvo na condição de aprendiz, a partir dos quatorze anos de idade, em atenção Lei nº 9.854/99.
5. Declara, para os devidos fins de direito, na qualidade de Proponente dos procedimentos licitatórios, instaurados por este Município, que o(a) responsável legal da empresa é o(a) Sr.(a) **RAFAEL AUGUSTO SANTOS BITTENCOURT**, infra-assinado, cargo **GERENTE**, portador(a) da Carteira de Identidade e órgão emitente **10.600.974-0 SSP/PR** e do CPF/MF nº **088.050.989-90**, responsável pela assinatura da Ata de Registro de Preços/contrato.
6. Declaramos, para os devidos fins que em caso de qualquer comunicação futura referente a este processo licitatório, bem como em caso de eventual contratação, concordo que a Ata de Registro de Preços/Contrato seja encaminhado para o seguinte endereço:

E-mail: cindylicitatbg@gmail.com

Telefone: (42) 98804-4724

Tibagi, 05 de setembro de 2023.

Documento assinado digitalmente
gov.br **RAFAEL AUGUSTO SANTOS BITTENCOURT**
Data: 04/09/2023 21:41:03-0300
Verifique em <https://validar.iti.gov.br>

RAFAEL AUGUSTO SANTOS BITTENCOURT

CPF: 088.050.989-90

RG: 10.600.974-0

CINDY DENISE NOLTE - TIBAGI - ME / CNPJ: 29.774.483/0001-63

END: RUA GUATAÇARA BORBA CARNEIRO, N. 179, SALA 01 - CENTRO - TIBAGI - PR - CEP: 84300-000

PREFEITURA MUNICIPAL DE JAGUARIAÍVA

PREGÃO ELETRÔNICO: 78/2023



DECLARAÇÃO DE ENQUADRAMENTO DE ME OU EPP

CINDY DENISE NOLTE – TIBAGI – ME, inscrita no CNPJ N.º: **29.774.483/0001-63** com sede na Rua: Guataçara Borba Carneiro, nº 179, sala 01, centro – Tibagi - PR, por intermédio de seu representante legal, o(a) Sr.(a) **RAFAEL AUGUSTO SANTOS BITTENCOURT**, infra-assinado, cargo GERENTE, portador(a) da Carteira de Identidade e órgão emitente **10.600.974-0 SSP/PR** e do CPF/MF nº **088.050.989-90**, **DECLARA**, sob as penas da lei, que cumpre os requisitos legais para qualificação como **Microempresa – ME**, conforme previsto no artigo 3º da Lei Complementar Federal nº 123/2006, e que não está sujeita a quaisquer dos impedimentos do § 4º deste mesmo artigo, estando apta a usufruir do tratamento favorecido estabelecido, no que couber, nos artigos 42 a 49 da citada lei.

Tibagi, 05 de setembro de 2023.

Documento assinado digitalmente
gov.br **RAFAEL AUGUSTO SANTOS BITTENCOURT**
Data: 04/09/2023 21:41:03-0300
Verifique em <https://validar.iti.gov.br>

.....
RAFAEL AUGUSTO SANTOS BITTENCOURT

CPF: 088.050.989-90

RG: 10.600.974-0

SEGUNDA ALTERAÇÃO DO INSTRUMENTO DE INSCRIÇÃO DE
EMPRESÁRIO INDIVIDUAL

NIRE: 41108358562

CNPJ: 29.774.483/0001-63

CINDY DENISE NOLTE - TIBAGI - ME



Cindy Denise Nolte, brasileira, casada pelo regime da Comunhão Parcial de Bens, natural da cidade de Castro - PR, nascida em 26/03/1987, RG nº 8.809.051-9 SESP-PR e CPF nº 052.054.959-79, residente e domiciliada na Rua Fabio Fanucchi, nº 531, Bairro Centro, Tibagi - PR., CEP 84.300-000.; Empresário individual, sob o nome empresarial **CINDY DENISE NOLTE - TIBAGI - ME** com sede à Rua Eutálio de Castro Ribas, nº 560, Bairro Centro, Tibagi - PR., CEP 84.300-000., inscrito na Junta Comercial do Paraná sob o NIRE 41108358562 em 26/02/2018 e no CNPJ/MF sob o número 29.774.483/0001-63; Resolve assim, Alterar o Instrumento de Inscrição.

Cláusula Primeira - DO ENDEREÇO EMPRESARIAL: O endereço empresarial passa a ser na RUA: GUATAÇARA BORBA CARNEIRO, 179, Sala 01, centro, em Tibagi-PR, CEP 84.300-000.

Cláusula Segunda - DO OBJETO (ART. 968, IV, CC) - O Empresário Individual tem por objeto o exercício das seguintes atividades econômicas que passam a ser: CONFECÇÃO DE ARTIGOS DO VESTUÁRIO, MASCULINO, FEMININO E INFANTIL, BLUSAS, CAMISAS, CAMISETAS, VESTIDOS, SAIAS, CALÇAS, TERNOS, CASACOS, UNIFORMES FEITOS COM QUALQUER TIPO DE MATERIAL, COMÉRCIO VAREJISTA DE ARTIGOS DO VESTUÁRIO, CAMA, MESA E BANHO, EQUIPAMENTOS E SUPRIMENTOS DE INFORMÁTICA, TINTAS, MATERIAIS PARA PINTURA, MATERIAL ELÉTRICO, FERRAGENS, FERRAMENTAS, MATERIAL HIDRÁULICO, MATERIAIS DE CONSTRUÇÃO, ELETRODOMÉSTICOS, EQUIPAMENTOS DE ÁUDIO E VÍDEO, MÓVEIS, ARTIGOS DE ARMARINHOS, PRODUTOS DE LIMPEZA, PAPELARIA, EQUIPAMENTOS PARA ESCRITÓRIO, COSMÉTICOS, PRODUTOS DE PERFUMARIA E HIGIENE PESSOAL, BRINQUEDOS E ARTIGOS RECREATIVOS, PRODUTOS ALMENTÍCIOS, COMÉRCIO ATACADISTA DE MÁQUINAS E EQUIPAMENTOS PARA USO INDUSTRIAL, PARTES E PEÇAS, IMPRESSÃO DE MATERIAL PARA USO PUBLICITÁRIO, SERVIÇOS DE PRÉ-IMPRESSÃO, ACABAMENTOS GRÁFICOS, LIMPEZA EM PRÉDIOS E EM DOMICÍLIOS, ATIVIDADES PAISAGÍSTICAS, OBRAS DE URBANIZAÇÃO - RUAS, PRAÇAS E CALÇADAS, SERVIÇOS DE PINTURAS, LIMPEZA DE PRÉDIOS PÚBLICOS INTERNA E EXTERNA, LIMPEZA DE RUAS, PRAÇAS, CALÇADAS, TELEFONISTA, RECEPCIONISTA, COMÉRCIO VAREJISTA DE PNEUS, CÂMARA DE AR, INSTRUMENTOS MUSICAIS E ACESSÓRIOS,

CERTIFICO O REGISTRO EM 23/01/2020 17:51 SOB Nº 20200260820.
PROTOCOLO: 200260820 DE 16/01/2020. CÓDIGO DE VERIFICAÇÃO:
12000317055. NIRE: 41108358562.
CINDY DENISE NOLTE - TIBAGI - ME



LEANDRO MARCOS RAYSEL BISCAIA
SECRETÁRIO-GERAL
CURITIBA, 23/01/2020
www.empresafacil.pr.gov.br



SEGUNDA ALTERAÇÃO DO INSTRUMENTO DE INSCRIÇÃO DE EMPRESÁRIO INDIVIDUAL

NIRE: 41108358562

CNPJ: 29.774.483/0001-63

CINDY DENISE NOLTE - TIBAGI ME

SERVIÇO DE PLANTIO, CORTE DE GRAMA, PODA DE ÁRVORES, LOCAÇÃO DE MÁQUINAS E EQUIPAMENTOS AGRÍCOLAS, MÁQUINAS DE TERRAPLANAGEM COM OU SEM OPERADOR

Cláusula Terceira - Ficam inalteradas as demais cláusulas do Instrumento Constitutivo que não colidem com as disposições do presente dispositivo.

Cláusula Quarta - DO FORO: Fica eleito o foro de Tibagi – Estado do Paraná, para o exercício e o cumprimento dos direitos e obrigações resultantes deste ato de constituição.

E, por estar assim constituído, assino o presente instrumento.

Tibagi, 16 de janeiro de 2020.

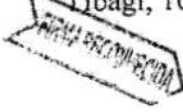

[Handwritten Signature]
Cindy Denise Nolte

TABELIONATO TIBAGI
Rua Ernesto Kugler, 1670 - Centro
Tibagi - PR - CEP: 84300-000 - Fone: (42) 3275-1333
Célio Lulz Zapzalka - Tabelião

Reconheço verdadeira a(s) firm a(s) de: CINDY DENISE NOLTE. Em Test. da Verdade.
Tibagi, 16 de Janeiro de 2020.
Escrev. Juram.: Lusiane de Jesus Sedlok
Selo: f7RDw .8m OHw .Wc q2I .2C29y .Ye GVu
Consulte em: <http://funarppr.com.br>
E-mai: R 5,41 FR J R 57,16 Selo R 1,88
Fadep R 1,42 ISS R 5,42 Tot. R 57,16

[Handwritten Signature]
Lusiane de Jesus Sedlok
Escrevente Juramentada



CERTIFICO O REGISTRO EM 23/01/2020 17:51 SOB Nº 20200260820.
PROTOCOLO: 200260820 DE 16/01/2020. CÓDIGO DE VERIFICAÇÃO:
12000317055. NIRE: 41108358562.
CINDY DENISE NOLTE - TIBAGI - ME



LEANDRO MARCOS RAYSEL BISCAIA
SECRETÁRIO-GERAL
CURITIBA, 23/01/2020
www.empresafacil.pr.gov.br

PROCURAÇÃO DE PESSOA JURÍDICA – PARTICIPAÇÃO E REPRESENTAÇÃO EM LICITAÇÕES PÚBLICAS



OUTORGANTE:

CINDY DENISE NOLTE - TIBAGI - ME, empresa estabelecida à rua: Guataçara Borba Carneiro, nº 179, sala 01, na cidade de Tibagi, Estado do Paraná, CEP: 84300-000, inscrita no CNPJ sob nº 29.774.483/0001-63, Inscrição Estadual: 90773663-66; neste ato representado por seu sócio administrador: **CINDY DENISE NOLTE**, brasileira, casada, empresária, CPF nº 052.054.959-79, Cédula de Identidade nº 8809051-9 órgão expedidor SSP/PR, residente e domiciliado à: Avenida Fábio Fanucchi, nº 531, na cidade de Tibagi, Estado do Paraná, CEP: 84300-000.

OUTORGADO:

RAFAEL AUGUSTO SANTOS BITTENCOURT, brasileiro, casado, administrador de empresas, CPF nº 088.050.989-90, Cédula de Identidade nº 10600974-0 órgão expedidor SSP/PR, residente e domiciliado na cidade de Tibagi, à: Avenida Fábio Fanucchi, nº 531, Estado do Paraná, CEP: 84300-000.

OBJETIVO e PODERES:

Por este instrumento particular e na melhor forma de direito, a outorgante nomeia e constitui seu bastante procurador, o outorgado, para o fim especial de promover a participação da outorgante em licitações públicas (processos licitatórios), concordar com todos os seus termos, assistir a abertura de propostas, fazer impugnações, reclamações, protestos e recursos, fazer novas propostas, rebaixar preços, conceder descontos, prestar caução, levá-las, receber as importâncias caucionadas ou depositadas, transigir, desistir, além de interpor recursos administrativos, assinar as atas dos respectivos processos licitatórios, assinar contratos administrativos de fornecimento e demais compromissos decorrentes dos certames, e praticar todos os atos necessários ao cumprimento do presente mandato, constituir procurador com poderes 'ad judicium' e substabelecer com ou sem reserva de poderes.

Tibagi, 09 de Janeiro de 2020.

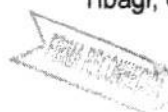

Cindy Denise Nolte
Outorgante

TABELIONATO TIBAGI
Rua Ernesto Kugler, 1670 - Centro
Tibagi - PR - CEP: 84300-000 - Fone: (42) 3275-1333
Celio Luiz Zapzalka - Tabelião

Reconheço por semelhança a(s) firma(s) de: CINDY DENISE NOLTE. Em Teste da Verdade.
Tibagi, 09 de Janeiro de 2020.
Escrev. Juram.: Lusiane de Jesus Sedlak
Solo: YXNHy.JtAHw.KXq2A-pEY8y.JdTEv
Consulte em: <http://funarpen.com.br>
Emol.R\$ 4,19 PR J R \$ 11,09 Solo R \$ 8,80
Fadep R \$ 21,166 R \$ 21,166 R \$ 6,46

Lusiane de Jesus Sedlak
Escrevente Juramentada



Governo do Estado do Paraná
Secretaria de Estado da Indústria, Comércio e Serviços
Junta Comercial do Estado do Paraná



CERTIDÃO SIMPLIFICADA

Sistema Nacional de Registro de Empresas Mercantis - SINREM

Certificamos que as informações abaixo constam dos documentos arquivados nesta Junta Comercial e são vigentes na data da sua expedição.

Nome Empresarial: CINDY DENISE NOLTE - TIBAGI - ME NIRE : 41108358562 Natureza Jurídica: Empresário (Individual)			Protocolo: PRC2317358204
NIRE (Sede) 41108358562	CNPJ 29.774.483/0001-63	Arquivamento do Ato de Inscrição 26/02/2018	Início de Atividade 26/01/2018
Endereço Completo Rua GUATAÇARA BORBA CARNEIRO, Nº 179, SALA 1,, CENTRO-Tibagi/PR- CEP84300-000			
Objeto CONFECÇÃO DE ARTIGOS DO VESTUÁRIO, MASCULINO , FEMININO E INFANTIL, BLUSAS, CAMISAS, CAMISETAS, VESTIDOS, SAIAS, CALÇAS, TERNOS, CASACOS, UNIFORMES, FEITOS COM QUALQUER TIPO DE MATERIAL, COMERCIO VAREJISTA DE ARTIGOS DO VESTUÁRIO, CAMA, MESA E BANHO, EQUIPAMENTOS E SUPRIMENTOS DE INFORMATICA, TINTAS, MATERIAIS PARA PINTURA, MATERIAL ELÉTRICO, FERRAGENS, FERRAMENTAS, MATERIAL HIDRÁULICO, MATERIAIS DE CONSTRUÇÃO, ELETRODOMÉSTICOS, EQUIPAMENTOS DE ÁUDIO E VÍDEO, MÓVEIS, ARTIGOS DE ARMARINHOS, PRODUTOS DE LIMPEZA, PAPELARIA, EQUIPAMENTOS PARA ESCRITÓRIO, COSMÉTICOS, PRODUTOS DE PERFUMARIA E HIGIENE PESSOAL, BRINQUEDOS E ARTIGOS RECREATIVOS, PRODUTOS ALIMENTÍCIOS, COMERCIO ATACADISTA DE MÁQUINAS E EQUIPAMENTOS PARA USO INDUSTRIAL, PARTES E PEÇAS, IMPRESSÃO DE MATERIAL PARA USO PUBLICITÁRIO, SERVIÇOS DE PRE-IMPRESSÃO, ACABAMENTOS GRÁFICOS, LIMPEZA EM PRÉDIOS E EM DOMICÍLIOS, ATIVIDADES PAISAGÍSTICAS, OBRAS DE URBANIZAÇÃO - RUAS, PRAÇAS E CALÇADAS, SERVIÇOS DE PINTURAS, LIMPEZA DE PRÉDIOS PÚBLICOS INTERNA E EXTERNA, LIMPEZA DE RUAS, PRAÇAS, CALÇADAS, TELEFONISTA, RECEPCIONISTA, COMERCIO VAREJISTA DE PNEUS, CÂMARA DE AR, INSTRUMENTOS MUSICAIS E ACESSÓRIOS, SERVIÇO DE PLANTIO, CORTE DE GRAMA, PODA DE ARVORES, LOCAÇÃO DE MÁQUINAS E EQUIPAMENTOS AGRÍCOLAS, MAQUINAS DE TERRAPLANAGEM COM OU SEM OPERADOR. .			
Capital R\$ 30.000,00 (trinta mil reais)			Porte ME (Microempresa)
Último Arquivamento Data 23/01/2020	Número 20200260820	Ato/eventos 002 / 021 - ALTERAÇÃO DE DADOS (EXCETO NOME EMPRESARIAL)	Situação ATIVA Status SEM STATUS
Nome do Empresário: CINDY DENISE NOLTE Identidade: 88090519 Estado civil: CASADO(A)		CPF: 052.054.959-79 Regime de bens: NÃO INFORMADO	

Esta certidão foi emitida automaticamente em 22/08/2023, às 16:32:46 (horário de Brasília).
Se impressa, verificar sua autenticidade no <https://www.empresafacil.pr.gov.br>, com o código **ZHUKGF1M**.



PRC2317358204

LEANDRO MARCOS RAYSEL BISCAIA
Secretário Geral



REPÚBLICA FEDERATIVA DO BRASIL
CADASTRO NACIONAL DA PESSOA JURÍDICA



NÚMERO DE INSCRIÇÃO 29.774.483/0001-63 MATRIZ	COMPROVANTE DE INSCRIÇÃO E DE SITUAÇÃO CADASTRAL	DATA DE ABERTURA 26/02/2018
NOME EMPRESARIAL CINDY DENISE NOLTE - TIBAGI -		
TÍTULO DO ESTABELECIMENTO (NOME DE FANTASIA) B & K LICITACOES	PORTE ME	
CÓDIGO E DESCRIÇÃO DA ATIVIDADE ECONÔMICA PRINCIPAL 14.13-4-02 - Confeção, sob medida, de roupas profissionais		
CÓDIGO E DESCRIÇÃO DAS ATIVIDADES ECONÔMICAS SECUNDÁRIAS 01.61-0-99 - Atividades de apoio à agricultura não especificadas anteriormente 13.51-1-00 - Fabricação de artefatos têxteis para uso doméstico 14.12-6-01 - Confeção de peças de vestuário, exceto roupas íntimas e as confeccionadas sob medida 18.13-0-01 - Impressão de material para uso publicitário 18.21-1-00 - Serviços de pré-impressão 18.22-9-99 - Serviços de acabamentos gráficos, exceto encadernação e plastificação 42.13-8-00 - Obras de urbanização - ruas, praças e calçadas 43.13-4-00 - Obras de terraplenagem 43.30-4-04 - Serviços de pintura de edifícios em geral 45.30-7-05 - Comércio a varejo de pneumáticos e câmaras-de-ar 46.63-0-00 - Comércio atacadista de Máquinas e equipamentos para uso industrial; partes e peças 47.29-6-99 - Comércio varejista de produtos alimentícios em geral ou especializado em produtos alimentícios não especificados anteriormente 47.41-5-00 - Comércio varejista de tintas e materiais para pintura 47.42-3-00 - Comércio varejista de material elétrico 47.44-0-01 - Comércio varejista de ferragens e ferramentas 47.44-0-03 - Comércio varejista de materiais hidráulicos 47.44-0-99 - Comércio varejista de materiais de construção em geral 47.51-2-01 - Comércio varejista especializado de equipamentos e suprimentos de informática 47.53-9-00 - Comércio varejista especializado de eletrodomésticos e equipamentos de áudio e vídeo 47.54-7-01 - Comércio varejista de móveis		
CÓDIGO E DESCRIÇÃO DA NATUREZA JURÍDICA 213-5 - Empresário (Individual)		
LOGRADOURO R GUATACARA BORBA CARNEIRO	NÚMERO 179	COMPLEMENTO SALA 1
CEP 84.300-000	BAIRRO/DISTRITO CENTRO	MUNICÍPIO TIBAGI
UF PR		
ENDEREÇO ELETRÔNICO CINDYLICITATBG@GMAIL.COM	TELEFONE (42) 8804-4724	
ENTE FEDERATIVO RESPONSÁVEL (EFR) *****		
SITUAÇÃO CADASTRAL ATIVA	DATA DA SITUAÇÃO CADASTRAL 26/02/2018	
MOTIVO DE SITUAÇÃO CADASTRAL		
SITUAÇÃO ESPECIAL *****	DATA DA SITUAÇÃO ESPECIAL *****	

Aprovado pela Instrução Normativa RFB nº 1.863, de 27 de dezembro de 2018.

Emitido no dia 13/06/2023 às 15:58:06 (data e hora de Brasília).

Página: 1/2

 		REPÚBLICA FEDERATIVA DO BRASIL CADASTRO NACIONAL DA PESSOA JURÍDICA	
NÚMERO DE INSCRIÇÃO 29.774.483/0001-63 MATRIZ		COMPROVANTE DE INSCRIÇÃO E DE SITUAÇÃO CADASTRAL	
		DATA DE ABERTURA 26/02/2018	
NOME EMPRESARIAL CINDY DENISE NOLTE - TIBAGI -			
CÓDIGO E DESCRIÇÃO DAS ATIVIDADES ECONÔMICAS SECUNDÁRIAS 47.55-5-02 - Comercio varejista de artigos de armarinho 47.55-5-03 - Comercio varejista de artigos de cama, mesa e banho 47.56-3-00 - Comércio varejista especializado de instrumentos musicais e acessórios 47.61-0-03 - Comércio varejista de artigos de papelaria 47.63-6-01 - Comércio varejista de brinquedos e artigos recreativos 47.72-5-00 - Comércio varejista de cosméticos, produtos de perfumaria e de higiene pessoal 47.81-4-00 - Comércio varejista de artigos do vestuário e acessórios 47.89-0-05 - Comércio varejista de produtos saneantes domissanitários 47.89-0-07 - Comércio varejista de equipamentos para escritório 77.31-4-00 - Aluguel de máquinas e equipamentos agrícolas sem operador 77.32-2-01 - Aluguel de máquinas e equipamentos para construção sem operador, exceto andaimes 81.11-7-00 - Serviços combinados para apoio a edifícios, exceto condomínios prediais 81.21-4-00 - Limpeza em prédios e em domicílios 81.29-0-00 - Atividades de limpeza não especificadas anteriormente 81.30-3-00 - Atividades paisagísticas 82.20-2-00 - Atividades de teleatendimento			
CÓDIGO E DESCRIÇÃO DA NATUREZA JURÍDICA 213-5 - Empresário (Individual)			
LOGRADOURO R GUATACARA BORBA CARNEIRO		NÚMERO 179	COMPLEMENTO SALA 1
CEP 84.300-000	BAIRRO/DISTRITO CENTRO	MUNICÍPIO TIBAGI	UF PR
ENDEREÇO ELETRÔNICO CINDYLICITATBG@GMAIL.COM		TELEFONE (42) 8804-4724	
ENTE FEDERATIVO RESPONSÁVEL (EFR) *****			
SITUAÇÃO CADASTRAL ATIVA		DATA DA SITUAÇÃO CADASTRAL 26/02/2018	
MOTIVO DE SITUAÇÃO CADASTRAL			
SITUAÇÃO ESPECIAL *****		DATA DA SITUAÇÃO ESPECIAL *****	

Aprovado pela Instrução Normativa RFB nº 1.863, de 27 de dezembro de 2018.

Emitido no dia **13/06/2023** às **15:58:06** (data e hora de Brasília).

Página: **2/2**



MINISTÉRIO DA FAZENDA
Secretaria da Receita Federal do Brasil
Procuradoria-Geral da Fazenda Nacional



**CERTIDÃO POSITIVA COM EFEITOS DE NEGATIVA DE DÉBITOS RELATIVOS AOS TRIBUTOS
FEDERAIS E À DÍVIDA ATIVA DA UNIÃO**

Nome: CINDY DENISE NOLTE - TIBAGI -
CNPJ: 29.774.483/0001-63

Ressalvado o direito de a Fazenda Nacional cobrar e inscrever quaisquer dívidas de responsabilidade do sujeito passivo acima identificado que vierem a ser apuradas, é certificado que:

1. constam débitos administrados pela Secretaria da Receita Federal do Brasil (RFB) com exigibilidade suspensa nos termos do art. 151 da Lei nº 5.172, de 25 de outubro de 1966 - Código Tributário Nacional (CTN), ou objeto de decisão judicial que determina sua desconsideração para fins de certificação da regularidade fiscal, ou ainda não vencidos; e
2. constam nos sistemas da Procuradoria-Geral da Fazenda Nacional (PGFN) débitos inscritos em Dívida Ativa da União (DAU) com exigibilidade suspensa nos termos do art. 151 do CTN, ou garantidos mediante bens ou direitos, ou com embargos da Fazenda Pública em processos de execução fiscal, ou objeto de decisão judicial que determina sua desconsideração para fins de certificação da regularidade fiscal.

Conforme disposto nos arts. 205 e 206 do CTN, este documento tem os mesmos efeitos da certidão negativa.

Esta certidão é válida para o estabelecimento matriz e suas filiais e, no caso de ente federativo, para todos os órgãos e fundos públicos da administração direta a ele vinculados. Refere-se à situação do sujeito passivo no âmbito da RFB e da PGFN e abrange inclusive as contribuições sociais previstas nas alíneas 'a' a 'd' do parágrafo único do art. 11 da Lei nº 8.212, de 24 de julho de 1991.

A aceitação desta certidão está condicionada à verificação de sua autenticidade na Internet, nos endereços <<http://rfb.gov.br>> ou <<http://www.pgfn.gov.br>>.

Certidão emitida gratuitamente com base na Portaria Conjunta RFB/PGFN nº 1.751, de 2/10/2014.
Emitida às 10:29:51 do dia 19/05/2023 <hora e data de Brasília>.
Válida até 15/11/2023.

Código de controle da certidão: **2981.8CCE.E949.247D**
Qualquer rasura ou emenda invalidará este documento.



Estado do Paraná
Secretaria de Estado da Fazenda
Receita Estadual do Paraná



Certidão Negativa
de Débitos Tributários e de Dívida Ativa Estadual
Nº 031316014-66

Certidão fornecida para o CNPJ/MF: **29.774.483/0001-63**
Nome: **CINDY DENISE NOLTE - TIBAGI -**

Ressalvado o direito da Fazenda Pública Estadual inscrever e cobrar débitos ainda não registrados ou que venham a ser apurados, certificamos que, verificando os registros da Secretaria de Estado da Fazenda, constatamos não existir pendências em nome do contribuinte acima identificado, nesta data.

Obs.: Esta Certidão engloba todos os estabelecimentos da empresa e refere-se a débitos de natureza tributária e não tributária, bem como ao descumprimento de obrigações tributárias acessórias.

Válida até 12/12/2023 - Fornecimento Gratuito

A autenticidade desta certidão deverá ser confirmada via Internet
www.fazenda.pr.gov.br



PREFEITURA MUNICIPAL DE TIBAGI
SECRETARIA MUNICIPAL DE FINANÇAS



Certidão Positiva de Débitos

IDENTIFICAÇÃO CONTRIBUINTE Certidão Nº: 5794 / 2023
Código de Autenticação: B87B8C5329E65B777231D97B14242898
CGCM: 2728320

CNPJ/CPF: 29.774.483/0001-63
Nome: CINDY DENISE NOLTE - TIBAGI - ME

Endereço/Número: RUA Desembargador Mercer Júnior, Nº930

Bairro: Centro

Complemento: SALA 02

Município: Tibagi : PR **CEP:** 84300000

Requerente: CINDY DENISE NOLTE

Finalidade: SIMPLES VERIFICAÇÃO

SECRETARIA MUNICIPAL DE FINANÇAS

Certificamos, a requerimento da parte interessada, que para o contribuinte global acima identificado, CONSTAM DÉBITOS em aberto para com os cofres municipais.

Ressalvado o direito de a Fazenda Pública Municipal inscrever e cobrar débitos ainda não registrados ou que venham a ser apurados.

Tibagi, 14 de agosto de 2023

Atenção: Esta Certidão foi emitida via internet e para verificar sua AUTENTICIDADE utilize o código informado acima. Acesse <https://tibagi.oxy.clotech.com.br/portal-contribuinte/autenticar-documento> na opção (AUTENTICAR DOCUMENTOS).

ESTE DOCUMENTO TEM A VALIDADE DE 30 (TRINTA) DIAS A CONTAR DA DATA DE SUA EMISSÃO.

[Voltar](#)[Imprimir](#)

Certificado de Regularidade do FGTS - CRF

Inscrição: 29.774.483/0001-63
Razão Social: CINDY DENISE NOLTE TIBAGI
Endereço: RUA DESEMBARGADOR MERCER JUNIOR 930 SALA 2 / CENTRO / TIBAGI / PR / 84300-000

A Caixa Econômica Federal, no uso da atribuição que lhe confere o Art. 7, da Lei 8.036, de 11 de maio de 1990, certifica que, nesta data, a empresa acima identificada encontra-se em situação regular perante o Fundo de Garantia do Tempo de Serviço - FGTS.

O presente Certificado não servirá de prova contra cobrança de quaisquer débitos referentes a contribuições e/ou encargos devidos, decorrentes das obrigações com o FGTS.

Validade: 13/08/2023 a 11/09/2023

Certificação Número: 2023081304102627670330

Informação obtida em 14/08/2023 19:14:52

A utilização deste Certificado para os fins previstos em Lei esta condicionada a verificação de autenticidade no site da Caixa:
www.caixa.gov.br

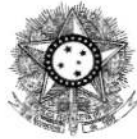

PODER JUDICIÁRIO
JUSTIÇA DO TRABALHO



CERTIDÃO NEGATIVA DE DÉBITOS TRABALHISTAS

Nome: CINDY DENISE NOLTE - TIBAGI - (MATRIZ E FILIAIS)

CNPJ: 29.774.483/0001-63

Certidão nº: 41054745/2023

Expedição: 14/08/2023, às 19:20:48

Validade: 10/02/2024 - 180 (cento e oitenta) dias, contados da data de sua expedição.

Certifica-se que **CINDY DENISE NOLTE - TIBAGI - (MATRIZ E FILIAIS)**, inscrito(a) no CNPJ sob o nº **29.774.483/0001-63**, **NÃO CONSTA** como inadimplente no Banco Nacional de Devedores Trabalhistas.

Certidão emitida com base nos arts. 642-A e 883-A da Consolidação das Leis do Trabalho, acrescentados pelas Leis ns.º 12.440/2011 e 13.467/2017, e no Ato 01/2022 da CGJT, de 21 de janeiro de 2022. Os dados constantes desta Certidão são de responsabilidade dos Tribunais do Trabalho.

No caso de pessoa jurídica, a Certidão atesta a empresa em relação a todos os seus estabelecimentos, agências ou filiais.

A aceitação desta certidão condiciona-se à verificação de sua autenticidade no portal do Tribunal Superior do Trabalho na Internet (<http://www.tst.jus.br>).

Certidão emitida gratuitamente.

INFORMAÇÃO IMPORTANTE

Do Banco Nacional de Devedores Trabalhistas constam os dados necessários à identificação das pessoas naturais e jurídicas inadimplentes perante a Justiça do Trabalho quanto às obrigações estabelecidas em sentença condenatória transitada em julgado ou em acordos judiciais trabalhistas, inclusive no concernente aos recolhimentos previdenciários, a honorários, a custas, a emolumentos ou a recolhimentos determinados em lei; ou decorrentes de execução de acordos firmados perante o Ministério Público do Trabalho, Comissão de Conciliação Prévia ou demais títulos que, por disposição legal, contiver força executiva.



TRIBUNAL DE JUSTIÇA DO ESTADO DO PARANÁ
Secretaria do Ofício Distribuidor e Anexos de TIBAGI



CERTIDÃO DE DISTRIBUIÇÃO – FINS GERAIS – CÍVEIS – FALÊNCIA – NEGATIVA

Certifico que revendo os livros, sistemas e arquivos de distribuição CÍVEIS, especificamente: FALÊNCIA, CONCORDATA, RECUPERAÇÃO JUDICIAL desta Secretaria, verifiquei NÃO CONSTAR nenhum registro em andamento contra:

CINDY DENISE NOLTE-TIBAGI
CNPJ: 29.774.483/0001-63
Local da Sede:

Orientações:

Esta certidão NÃO APONTA ordinariamente os processos em que a pessoa cujo nome pesquisado figura como Autor(a). São apontados os feitos em tramitação cadastrados no Sistema Informatizado referente à comarca de TIBAGI. Não existe qualquer conexão com qualquer outra base de dados de instituição pública ou com a Receita Federal que verifique a identidade do NOME/RAZÃO SOCIAL com o CPF/CNPJ. A conferência dos dados pessoais fornecidos pelo pesquisado é de responsabilidade exclusiva do destinatário da certidão. A certidão em nome de pessoa jurídica considera os processos referentes à matriz e às filiais. Considera-se NEGATIVA a certidão que aponta somente homônimos não qualificados, nos termos do art. 8º, §2º da Resolução CNJ 121/2010. A presente certidão menciona somente o registro de distribuição, para dados complementares do procedimento, deve-se dirigir até a Secretaria para onde foi distribuído e solicitar uma CERTIDÃO DE OBJETO E PÉ. A Busca de MICROEMPREENDEDOR INDIVIDUAL e EMPRESÁRIO INDIVIDUAL abrange também a pessoa física.

TIBAGI, 15 de agosto de 2023



Laryne Conti
Escrevente Juramentada



PREFEITURA DO MUNICÍPIO DE TIBAGI

ESTADO DO PARANÁ
CNPJ 76.170.257/0001-53

Pç. Edmundo Mercer, 34 – Fone (42) 3916-2200 – 84300-000 - Tibagi – PR - www.tibagi.pr.gov.br



ATESTADO DE CAPACIDADE TÉCNICA

Vimos pelo presente atestar a Capacidade Técnica da empresa **CINDY DENISE NOLTE – TIBAGI**, inscrita no CNPJ 29.774.483/0001-63, com sede na Rua **GUATACARA BORBA CARNEIRO**, nº 179, Centro, nesta cidade, forneceu equipamentos de informática e materiais permanentes a esta municipalidade, sendo esses:

COMPUTADORES, LONGARINAS, GELADEIRAS, AQUECEDORES E APARELHOS DE AR CONDICIONADO.

Ressaltamos que a mesma cumpriu rigorosamente com prazo e demais cláusulas da contratação, e até a presente data, nada consta em nossos registros, que desabone sua conduta comercial.

Por ser verdade, firmamos o presente atestado.

Tibagi, 10 de março de 2020.

ROGER V. SANTOS BITTENCOURT
Setor de Licitações e Contratos



9) LIQUIDIFICADOR 5 VELOCIDADES

Nº de velocidades

5

Função pulsar

Sim

Função autolimpeza

Sim

Copo

SAN

Filtro

Sim

Lâminas

Removíveis

Lâminas em aço inox

Sim

Porta-fio

Sim

Triturador de gelo

Sim

Características Gerais

- Design moderno com novo sistema de encaixe
- 5 Velocidades + Pulsar/Autolimpante/Gelo
- Tampa com copo dosador
- Faca em aço Inox Serrilhada
- Filtro que separa as sementes
- Material: Metal e PP

Consumo de energia (kW/h)

0,90Kw/h

Potência (W)

900W

Tensão/Voltagem

- 110V - 220V

Capacidade total do copo (litros)

2,7



Capacidade útil do copo (litros)

1,6

Conteúdo da Embalagem

- 01 Liquidificador Mondial Turbo Full Black L900FB com 5 Velocidades 900W – Preto
- 01 Filtro
- Manual de Instruções e Manual de Assistência Técnica

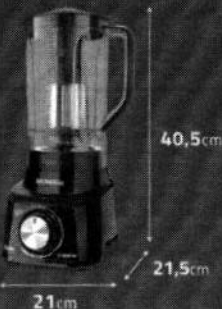

DIMENSÕES E INFORMAÇÕES TÉCNICAS

Altura: 40,5cm
Largura: 21cm
Profundidade: 21,5cm
Peso: 1,6kg
Potência: 900W
Tensão/Voltagem: Disponível em 127V ou 220V
Cor (es): Preto
Disponível também nas cores: Vermelho (L-900-FR) e Vermelho - 2 jarras (L-900-FR-2C)

CONTEÚDO DA EMBALAGEM

- 1 Liquidificador
- 1 Filtro
- Manual de Instruções

A Mondial é marca líder em vários segmentos de eletrodomésticos portáteis e está presente em grande parte dos lares brasileiros. São mais de 400 produtos em linha. Há duas décadas, trabalha com produtos cada vez mais tecnológicos e versáteis, oferecendo aos seus consumidores a melhor relação custo-benefício, já que dispõe de portáteis com alta performance para todos os públicos, reforçando a Escolha Inteligente feita pelo consumidor ao adquirir um produto da marca. (Imagens Meramente Ilustrativas)

MONDIAL
ELETRODOMÉSTICOS



16) PRENSA SUBLIMADORA

Prensa Térmica Plana Para Sublimação Maqmei 40x60 - V2

DESCRIÇÃO DO PRODUTO

Prensa térmica plana de gaveta para sublimação 40x60.

Máquina para Estampas.

Prancha Térmica.

ESPECIFICAÇÕES – FICHA TÉCNICA

Dimensões da gaveta – Comprimento = 40 x Largura = 60 cm

Potência da resistência = 1500 Watts

Voltagens = 110 Volts e 220 Volts

Controle de TEMPO e TEMPERATURA





41) BALANÇA DIGITAL PARA COZINHA

Balança de cozinha digital Electronic SF-400 pesa até 10kg branco

A balança de cozinha SF-400 da Electronic tem uma função TARA, que permite calcular o peso do recipiente que você está usando e depois retornar a 0 para que você possa pesar os ingredientes da sua receita sem erros.

Ela também tem um indicador de bateria fraca e desligamento automático.

Ideal para você

Seu sistema digital se destaca por sua precisão, pois fornece valores altamente precisos com uma margem de erro mínima.

Precisão e confiabilidade

Se você cozinha em grandes quantidades, esta balança é o que você precisa. Com uma capacidade máxima de 10 kg é ideal para uso doméstico e profissional, permitindo pesar cada item sem ter que dividi-los em partes.

Por outro lado, sua sensibilidade de 1 g é capaz de detectar valores muito pequenos, permitindo medir até a quantidade mínima do tempero estrela que dará a marca pessoal às suas comidas.





51) SMART PALLET COM 3 RUNNERS PRETO 1000x1200x150mm

Pallet Plástico Mallton do Brasil

O pallet plástico, tem a função de manter a estrutura e suportar grandes cargas. É um produto que tem como principal característica a substituição da madeira em locais onde, o plástico tem função ideal.

Atende as normas da ANVISA e ABNT.
Fácil higienização
Resistente a insetos, bactérias e fungos.
Produto ambientalmente correto.

Empilhável, tornando-se mais fácil armazenamento e transporte, ocupando pouco espaço.

Dimensões: 100 (L) x 120(C) x 15(A)cm

Carga estática (pallet parado) : 3.000kg

Carga dinâmica(pallet em movimento, empilhadeira ou carrinho paleteiro): 1.000kg

Peso: 8,5kg

Feito de polipropileno



PALLET PLÁSTICO
Dimensões: 100(L) x 120(C) x 15(A)cm

- Atende as normas da ANVISA e ABNT;
- Resistente a insetos, bactérias e fungos;
- Fácil higienização;
- Produto ambientalmente correto.

[Comprar](#)



Consulta de Impedidos de Licitar

CNPJ: 29774483000163

NENHUM ITEM ENCONTRADO!



TRIBUNAL DE CONTAS DA UNIÃO



Consulta Consolidada de Pessoa Jurídica

Este relatório tem por objetivo apresentar os resultados consolidados de consultas eletrônicas realizadas diretamente nos bancos de dados dos respectivos cadastros. A responsabilidade pela veracidade do resultado da consulta é do Órgão gestor de cada cadastro consultado. A informação relativa à razão social da Pessoa Jurídica é extraída do Cadastro Nacional da Pessoa Jurídica, mantido pela Receita Federal do Brasil.

Consulta realizada em: 05/09/2023 13:48:29

Informações da Pessoa Jurídica:

Razão Social: **CINDY DENISE NOLTE - TIBAGI -**
CNPJ: **29.774.483/0001-63**

Resultados da Consulta Eletrônica:

Órgão Gestor: **TCU**
Cadastro: **Licitantes Inidôneos**
Resultado da consulta: **Nada Consta**

Para acessar a certidão original no portal do órgão gestor, clique [AQUI](#).

Órgão Gestor: **CNJ**
Cadastro: **CNIA - Cadastro Nacional de Condenações Cíveis por Ato de Improbidade Administrativa e Inelegibilidade**
Resultado da consulta: **Nada Consta**

Para acessar a certidão original no portal do órgão gestor, clique [AQUI](#).

Órgão Gestor: **Portal da Transparência**
Cadastro: **Cadastro Nacional de Empresas Inidôneas e Suspensas**
Resultado da consulta: **Nada Consta**

Para acessar a certidão original no portal do órgão gestor, clique [AQUI](#).

Órgão Gestor: **Portal da Transparência**
Cadastro: **CNEP - Cadastro Nacional de Empresas Punidas**
Resultado da consulta: **Nada Consta**

Para acessar a certidão original no portal do órgão gestor, clique [AQUI](#).

Obs: A consulta consolidada de pessoa jurídica visa atender aos princípios de simplificação e racionalização de serviços públicos digitais. Fundamento legal: Lei nº 12.965, de 23 de abril de 2014, Lei nº 13.460, de 26 de junho de 2017, Lei nº 13.726, de 8 de outubro de 2018, Decreto nº 8.638 de 15, de janeiro de 2016.



Prefeitura Municipal de Jaguariaíva

Centro Administrativo Prefeito Otélio Renato Baroni
Praça Izabel Branco e Silva, 142 - Cidade Alta - Cx.Postal. 11 - Fone: (43) 3535 - 9400
Jaguariaíva - PR / CEP: 84200-000 / CNPJ: 76.910.900/0001-38 / comprasjag@gmail.com



#runcacs200anos

DEPARTAMENTO DE COMPRAS E LICITAÇÃO

TERMO DE ENCERRAMENTO DE VOLUME

REF. **PREGÃO ELETRÔNICO Nº 78/2023**: REGISTRO DE PREÇOS objetivando a eventual e parcelada aquisição de Equipamentos e bens permanentes para atender às necessidades das Secretarias Municipais.

Encerra-se o presente **VOLUME DE Nº 03** do processo em epígrafe, compreendendo as **FLS 675 A 1.093**, abrindo-se em seguida o **VOLUME Nº 03**.

Índice:

1. Ata da Sessão de Disputa.....fls 675 a 781
2. Vencedores da Disputa.....fls 782 a 795
3. Participantes e Classificações.....fls 796 a 842
4. Recurso.....fls 843 a 848
5. Análise das Áreas Demandantes.....fls 849 a 859
6. Habilitações
 - 6.1. MARCIO LARA ASSUNÇÃO SERVIÇOS E COMÉRCIO LTDA.....fls 860 a 935
 - 6.2. RB DISTRIBUIDORA E COMÉRCIO ATACADISTA DE MERCADORIAS EM GERAL LTDAfls 936 a 975
 - 6.3. SUPERAR EIRELI EPP.....fls 974 a 1.037
 - 6.4. INFANTARIA COMERCIAL EIRELI.....fls 1.038 a 1.069
 - 6.5. CINDY DENISE NOLTE – TIBAGI – ME.....fls 1.070 a 1.093



Departamento de Compras e Licitação

Centro Administrativo Prefeito Otélio Renato Baroni
Praça Izabel Branco e Silva, 142 – 2º Andar, Cidade Alta / Ramal: 9438