



# PREFEITURA MUNICIPAL DE JAGUARIAÍVA

Praça Isabel Branco, 142 - Cidade Alta - Jaguariáiva - PR

CEP 84200-000 - Fone (43) 3535-9400

comprasjag@gmail.com

## PREGÃO ELETRÔNICO Nº 78/2023

Processo Administrativo Nº 159/2023

**OBJETO:** REGISTRO DE PREÇOS objetivando a eventual e parcelada aquisição de Equipamentos e bens permanentes para atender às necessidades das Secretarias Municipais.

VOLUME IV

### Conteúdo:

#### ❖ **Habilitações:**

- SJS EQUIPAMENTOS LTDA
- DAVANTI MAQUINAS, MOVEIS E EQUIPAMENTOS INDUSTRIAIS LTDA
- ALTA FREQUÊNCIA COMERCIAL EIRELI
- ELA DISTRIBUIDORA E COMERCIO
- BLUBRINK COMERCIO E DISTRIBUIÇÃO LTDA
- SUPER FRIO EQUIPAMENTOS COMERCIAIS LTDA
- GESSICA ZARZEKA OLIVO
- BRUDERTEC INFORMATICA E SISTEMA DE SEGURANCA
- MEIRE RODRIGUES DA SILVA
- ESTAÇÃO DA MUSICA LTDA
- ELETROCENTRO COMERCIO DE PEÇAS E ELETRONICOS

P  
R  
E  
G  
Ã  
O  
  
E  
L  
E  
T  
R  
Ô  
N  
I  
C  
O





# Prefeitura Municipal de Jaguariaíva

**Centro Administrativo Prefeito Otélio Renato Baroni**  
Praça Izabel Branco e Silva, 142 - Cidade Alta - Cx.Postal. 11 - Fone: (43) 3535 - 9400  
Jaguariaíva - PR / CEP: 84200-000 / CNPJ: 76.910.900/0001-38 / comprasjag@gmail.com



#ruínas200anos

DEPARTAMENTO DE COMPRAS E LICITAÇÃO

## TERMO DE ABERTURA DE VOLUME

REF. **PREGÃO ELETRÔNICO Nº 78/2023**: REGISTRO DE PREÇOS objetivando a eventual e parcelada aquisição de Equipamentos e bens permanentes para atender às necessidades das Secretarias Municipais.

Abre-se o presente **VOLUME DE Nº 04** do processo em epígrafe, que se inicia às **FLS. Nº 1.094.**







Compras Jaguariaíva &lt;comprasjag@gmail.com&gt;

**Sol. Proposta Final\_PE 78/23 | PREF. MUN. DE JAGUARIAÍVA/PR**

3 mensagens

**Compras Jaguariaíva** <comprasjag@gmail.com>  
Para: comercial.02@sjsdobrasil.com.br

21 de setembro de 2023 às 14:40

Prezados, boa tarde.

Transcorrida a adjudicação do objeto do Pregão Eletrônico Nº 78/2023, de acordo com a aprovação do material ofertado pela área demandante, solicito a apresentação da Proposta Final ajustada aos lances vencedores, nos termos do Edital.

Contando com brevidade no retorno, desde já agradeço.

At.te,

**Fernanda Souza.**

DEPARTAMENTO DE COMPRAS E LICITAÇÃO.

REFEITURA MUN. DE JAGUARIAÍVA/PR.

Praça Isabel Branco, 142 - 3º andar - Cidade Alta.

Jaguariaíva, Paraná.

Tel/Fax: (43) 3535 - 9400 / Ramais: 9437, 9438, 9454, 9455, 9458.

**comercial.02@sjsdobrasil.com.br** <comercial.02@sjsdobrasil.com.br>  
Para: Compras Jaguariaíva <comprasjag@gmail.com>

21 de setembro de 2023 às 15:47

Boa tarde, Fernando

Segue em anexo a proposta ajustada conforme solicitado. E também anexado na plataforma.

Ficamos a Disposição. E Agradecemos pelo seu retorno!

Atenciosamente,

**Leonardo Sobreira**

+55 (47) 3804-7783 (47) 99123-8113

SJS Equipamentos LTDA

Rua Touro, nº 118, Jardim Iriirú, CEP 89224-019, Joinville, SC

[Texto das mensagens anteriores oculto]

**Proposta\_AJUSTADA\_MUNICIPIO DE JAGUARIAIVA.pdf**  
59K**Compras Jaguariaíva** <comprasjag@gmail.com>  
Para: comercial.02@sjsdobrasil.com.br

21 de setembro de 2023 às 16:27

Acuso o recebimento agradecendo o envio.





SJS EQUIPAMENTOS LTDA  
48.462.984/0001-59  
(47) 3804-7783  
Rua Touro, 188  
Jardim Iririú, Joinville - SC  
89.224-055  
262217970

## Proposta Comercial Nº 1303061

Para  
MUNICIPIO DE JAGUARIAIVA

**Endereço do Cliente**

76.910.900/0001-38  
PRACA ISABEL BRANCO, Nº 142, CENTRO, CENTRO ADM/PREFEITO OTELIO RENATO BARONI - CIDADE ALTA  
Jaguariaíva - 84200-000, PR



PREGÃO ELETRÔNICO Nº 78/2023  
Processo Administrativo Nº 159/2023

Vendedor(a): LEONARDO SOBREIRA DE FRANCA

Enviado por: comercial.02@sjsquipamentos.com.br

**Itens de produto ou serviço**

Nº	Item	Cód (SKU) / NCM	Qtd	Un	Preço un	Total
1	CAIXA AMPLIFICADA AMVOX ACA 550 STRONDO II - PRETO BIVOLT / POTÊNCIA 550W RMS / WOOFERS DE 12" / TWEETER DE 7,5" / DOUBL		5,00		673,00	3.365,00
2	LAVADORA DE ALTA PRESSÃO 2500W, 2680PSI, MARCA VULCAN MODELO VPL2500-E2	41020035 8424.30.10	10,00	Un	2.300,00	23.000,00
<b>Número de itens: 2</b>						
<b>Soma das quantidades: 15,00</b>					<b>Total dos itens</b>	26.365,00

Data	Total dos itens	Total da proposta
21/09/2023	26.365,00	26.365,00

**Condições comerciais**

30 DDL Banco do Brasil Agência: 828-1 Conta: 53355-6 PIX: 48462984/0001-59
--

**Condições gerais**

<b>Prazo de entrega</b>	20 DIAS
<b>Validade da proposta</b>	90 dias

**Observações**

FRETE CIF

Atenciosamente,  
Leonardo Sobreira

Edimar Vernillo Junior  
Procurador  
CPF: 066.599.879-16  
SJS Equipamentos  
CNPJ: 48.462.984/0001-59



**DECLARAÇÃO UNIFICADA****PREGÃO ELETRÔNICO Nº 078/2023**

A empresa **SJS Equipamentos LTDA**, inscrita no CNPJ sob o nº 48.462.984/0001-59, com sede na Rua Touro, nº 118, Jardim Iririú, CEP 89224-019, Joinville, SC, por meio de seu procurador o Sr Edimar Vernillo Junior, portador da Cédula de Identidade nº 10.069.873-0, inscrito no CPF sob o nº 066.599.879-16, DECLARA sob as penas da Lei, para fins de participação no Pregão Eletrônico que:

**- Condição de Enquadramento**

**DECLARA**, sob as penas da Lei, que cumpre os requisitos legais para qualificação como Empresa de Pequeno Porte (EPP), artigo 3º da Lei Complementar n.º 123/2006 e que não está sujeita a quaisquer dos impedimentos do §4º deste artigo, estando apta a usufruir do tratamento favorecido estabelecido nos artigos 42 a 49 da citada lei.

**- Inexistência de Empregados Menores de Idade**

**DECLARA**, para fins do disposto no inciso V do art. 27, da Lei n.º 8.666, de 21 de junho de 1993, acrescido pela Lei n.º 9.854, de 27 de outubro de 1999, que não emprega menor de 18 (dezoito) anos em trabalho noturno, perigoso ou insalubre, e não emprega menor de 16 (dezesseis) anos

**- Elaboração Independente de Proposta**

**a)** A proposta apresentada para participar desta licitação foi elaborada de maneira independente por mim e o conteúdo da proposta não foi, no todo ou em parte, direta ou indiretamente, informado, discutido ou recebido de qualquer outro participante potencial ou de fato desta licitação, por qualquer meio ou por qualquer pessoa;

**b)** A intenção de apresentara proposta elaborada para participar desta licitação não foi informada, discutida ou recebida de qualquer outro participante potencial ou de fato desta licitação, por qualquer meio ou por qualquer pessoa;

**c)** Que não tentei, por qualquer meio ou por qualquer pessoa, influir na decisão de qualquer outro participante potencial ou de fato desta licitação quanto a participar ou não dela;





- d) Que o conteúdo da proposta apresentada para participar desta licitação não será, no todo ou em parte, direta ou indiretamente, comunicado ou discutido com qualquer outro participante potencial ou de fato desta licitação antes da adjudicação do objeto;
- e) Que o conteúdo da proposta apresentada para participar desta licitação não foi, no todo ou em parte, direta ou indiretamente, informado, discutido ou recebido de qualquer integrante do órgão licitante antes da abertura oficial das propostas;
- f) Que estou plenamente ciente do teor e da extensão desta declaração e que detenho plenos poderes e informações para firmá-la

**- Inexistência de Fatos Impeditivos**

- a) Que não foi declarada inidônea por ato do Poder Público;
- b) Que não está impedida de transacionar com a Administração Pública;
- c) Que não incorre nas demais condições impeditivas previstas no art. 9º da Lei Federal nº 8.666/93 consolidada pela Lei Federal nº 8.883/94.
- d) E que, se responsabiliza pela veracidade e autenticidade dos documentos oferecidos, comprometendo-se a comunicar ao Município em Epigrafe a ocorrência de quaisquer fatos supervenientes impeditivos da habilitação, ou que comprometam a idoneidade da proponente, nos termos do artigo 32, parágrafo 2º, e do artigo 97 da Lei 8.666/93, e suas alterações.

**- Pleno Conhecimento do Edital e Atendimento as Exigências de Habilitação**

**DECLARA** o pleno conhecimento de todas as informações e das condições para cumprimento das obrigações objeto da licitação e atendimento as exigências de habilitação, ciente das sanções factíveis a serem aplicadas conforme a lei 8.666/93.

**DECLARA** o pleno conhecimento e das condições de fornecimento dos produtos.

**DECLARA** que manteremos nossa proposta validade pelo tempo solicitado em edital.

**- Inexistência de Parentesco**

**DECLARA** que em seu quadro societário não compõe nenhum integrante que tenha parentesco com: Prefeito, Vice-Prefeito, Vereadores, Secretários Municipais, bem como as pessoas ligadas a qualquer deles por matrimônio ou parentesco afim ou consanguíneo,



até o segundo grau ou por adoção, conforme dispõe o Artigo 1º da Emenda à Lei Orgânica Municipal nº 001/2005.

**- Garantia**

**DECLARA** que os produtos objetos da presente licitação, tem a garantia quanto defeitos de fabricação e obedecem às exigências e normas de fabricação e de comercialização, quando instituídas pela ABNT

**- Custos**

**DECLARA** que nos preços propostos estão inclusas todas as parcelas relativas aos custos dos produtos, mão-de-obra, encargos trabalhistas e com o fornecimento dos materiais, frete, seguro, embalagem, taxas, impostos e demais encargos incidentes, constituindo-se, portanto, na única remuneração devida pelo contratante para execução completa da Ata de Registro de Preços a ser firmada.

**- Anticorrupção Lei Federal Nº 12.846/2013 E Decreto Nº 11.129/2022**

**a)** Estar ciente, conhece e entende os termos das leis anticorrupção brasileiras ou de quaisquer outras aplicáveis sobre o objeto da presente licitação e futuro contrato, comprometendo-se a abster-se de praticar atividades que constituam uma violação das disposições destas regras anticorrupção, por si e por seus administradores, diretores, funcionários, empregados e agentes, bem como seus sócios que venham a agir em seu nome.

**b)** Não praticar atos lesivos, para os fins da legislação pertinente, que atentem contra o seu patrimônio, contra os princípios da administração pública ou contra os compromissos assumidos, assim definidos:

- Frustrar ou fraudar, mediante ajuste, combinação ou qualquer outro expediente, o caráter competitivo de procedimento licitatório público;
- Impedir, perturbar ou fraudar a realização de qualquer ato de procedimento licitatório público;
- Afastar ou procurar afastar licitante, por meio de fraude ou oferecimento de vantagem de qualquer tipo;
- Fraudar licitação pública ou contrato dela decorrente;



- Criar, de modo fraudulento ou irregular, pessoa jurídica para participar de licitação pública ou celebrar contrato administrativo;
- Obter vantagem ou benefício indevido, de modo fraudulento, de modificações ou prorrogações de contratos celebrados com a Prefeitura do ato em questão, sem autorização em lei, no ato convocatório da licitação pública ou nos respectivos instrumentos contratuais;
- Manipular ou fraudar o equilíbrio econômico-financeiro dos contratos celebrados com a prefeitura do certame em questão.

#### **- Trabalho Degradante**

**DECLARA** que não possui, em sua cadeia produtiva, empregado executando trabalho degradante ou forçado, observando o disposto nos Incisos III e IV, do Art. 1º e no Inciso III, do Art. 5º, da Constituição Federal.

#### **-Reserva**

**DECLARA** que os serviços são prestados por empresas que comprovem cumprimento de reserva de cargos prevista em lei para pessoa com deficiência ou para reabilitado da Previdência Social, conforme disposto no Art. 93, da Lei Federal nº 8.213, de 24 de julho de 1991, e que atendam às regras de acessibilidade previstas na legislação

#### **- Concordancia**

**DECLARA** para fins que está ciente e concorda com as condições contidas no edital e seus anexos.

#### **- Ramo de Atividade da Empresa**

**DECLARA** que atua ou é especializada no ramo de atividade pertinente aos objetos cotado na licitação.

Por fim, empresa declara, ainda, por si e por seus administradores, diretores, empregados, agentes, proprietários e acionistas que atuam em seu nome, concorda que a prefeitura em questão terá o direito de realizar procedimento de auditoria para se certificar da conformidade contínua com as declarações e garantias dadas neste ato, mediante





notificação prévia, e que deve cooperar plenamente em qualquer auditoria realizada nos termos desta DECLARAÇÃO.

Joinville, 01 de setembro de 2023.

A handwritten signature in black ink, appearing to read 'Edimar'.

Edimar Vernillo Junior  
Procurador  
CPF: 066.599.879-16  
SJS Equipamentos LTDA  
CNPJ: 48.462.984/0001-59

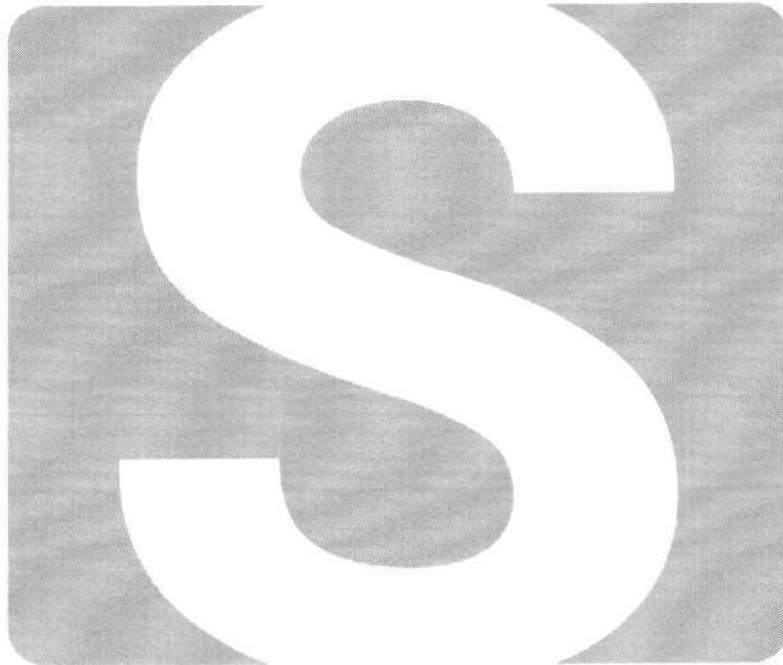

CONTRATO SOCIAL POR TRANSFORMAÇÃO DE EMPRESÁRIO  
48.462.984 MIRIAN ROSE DARCIN  
CNPJ 48.462.984/0001-59



http://assinador.pscs.com.br/assinadorweb/autenticacao?chave1=cf04zzfT0i0b7Z00Ym15-1AaChave2=Ug8cwwsph\_cKj5CvuirA  
ASSINADO DIGITALMENTE POR: 01668995930-MIRIAN ROSE DARCIN

MIRIAN ROSE DARCIN, Brasileira, nascida em 26/02/1970, Divorciada, Empresária, CPF nº 016.689.959-30, Carteira Nacional de Habilitação nº 04635617480 órgão expedidor DETRAN-SC, residente e domiciliado na Rua Touro, 118, Bairro Jardim Iririú, Joinville/SC CEP 89.224-019, Brasil, Empresário 48.462.984 MIRIAN ROSE DARCIN, com sede na Rua Touro, 118, Bairro Jardim Iririú, Joinville/SC CEP 89.224-019, Brasil, sob NIRE 42811363702 e no CNPJ sob nº 48.462.984/0001-59, fazendo uso do que permite o § 3º do art. 968 da Lei nº 10.406/2002, com a redação alterada pelo art. 10 da Lei Complementar nº 128/08, ora transforma seu registro de EMPRESÁRIO em SOCIEDADE EMPRESÁRIA.

O capital social é elevado para R\$ R\$ 30.000,00 (Trinta Mil Reais), aumento este subscrito e integralizado em moeda corrente do país pela sócia MIRIAN ROSE DARCIN.

Passa a constituir o tipo jurídico SOCIEDADE LIMITADA, a qual se regerá, doravante, pelo presente CONTRATO SOCIAL:

Cláusula Primeira – A sociedade LTDA girará sob denominação social SJS EQUIPAMENTOS LTDA.

Cláusula Segunda – A sociedade terá sede e foro sito a Rua Touro, 118, Bairro Jardim Iririú, Joinville/SC CEP 89.224-019.

Cláusula Terceira – A sociedade terá por objeto serviços de:

- Comércio varejista especializado de equipamentos e suprimentos de informática, eletrodomésticos e equipamentos de áudio, vídeo e artigos de uso pessoal e doméstico.
- Comércio atacadista de componentes eletrônicos, equipamentos de telefonia, comunicação, aparelhos e equipamentos para uso agropecuário, máquinas e equipamentos para uso industrial, bombas e compressores inclusive partes e peças.
- Instalação, alteração e manutenção e reparo em todos os tipos de construções relacionados a parte elétrica.

Cláusula Quarta – O capital social, que é de R\$ 30.000,00 (Trinta Mil) reais, já totalmente integralizados em moeda corrente nacional, o valor de 30.000 (Trinta Mil) quotas no valor nominal de 1,00 (um real), detido em sua totalidade pelo titular Sr. MIRIAN ROSE DARCIN.

Cláusula Quinta – A sociedade iniciou suas atividades em 31 e outubro 2022 e seu prazo é indeterminado.

Cláusula Sexta – A administração da sociedade é exercida isoladamente pelo sócio MIRIAN ROSE DARCIN, com os poderes e atribuições de administrador, autorizado o uso do nome empresarial, podendo praticar todos os atos compreendidos no objeto social, sempre de interesse da sociedade.

Cláusula Sétima – O falecimento do titular não dissolvera a empresa, que poderá continuar com os herdeiros, que poderão posteriormente deliberar pela dissolução da mesma.



Junta Comercial do Estado de Santa Catarina

Certifico o Registro em 26/05/2023 Data dos Efeitos 26/05/2023

Arquivamento 42207782461 Protocolo 239848357 de 18/05/2023 NIRE 42207782461

Nome da empresa SJS EQUIPAMENTOS LTDA

Este documento pode ser verificado em <http://regin.jucesc.sc.gov.br/autenticacaoDocumentos/autenticacao.aspx>

Chancela 414346014201427

Esta cópia foi autenticada digitalmente e assinada em 26/05/2023 LUCIANO LEITE KOWALSKI - Secretário-geral em exercício

26/05/2023







CONTRATO SOCIAL POR TRANSFORMAÇÃO DE EMPRESÁRIO  
48.462.984 MIRIAN ROSE DARCIN  
CNPJ 48.462.984/0001-59

Cláusula Oitava – Ao término de cada exercício social, em 31 de dezembro, o administrador prestara contas justificadas de sua administração, procedendo a elaboração do inventário, do balanço patrimonial e do balanço de resultado econômico, cabendo aos sócios, na proporção de suas quotas, os lucros ou perdas apuradas

Cláusula Nova – O administrador declara, não estar impedido de exercer a administração da empresa, por lei especial, ou em virtude de condenação criminal, ou por se encontrar sob os efeitos dela, a pena que vede, ainda que temporariamente, o acesso a cargos públicos; ou por crime falimentar, de prevaricação, peita ou suborno, concussão, peculato, ou contra a economia popular, contra o sistema financeiro nacional, contra normas de defesa da concorrência, contra as relações de consumo, fé pública, ou a propriedade.

Cláusula Décima – Fica eleito o foro da comarca de Joinville/SC, para o exercício e o cumprimento dos direitos e obrigações resultantes deste contrato.

E, por estarem assim justos e contratados, assinam este instrumento.

Joinville/SC, 30 de abril de 2023.

MIRIAN ROSE DARCIN



Junta Comercial do Estado de Santa Catarina

Certifico o Registro em 26/05/2023 Data dos Efeitos 26/05/2023

Arquivamento 42207782461 Protocolo 239848357 de 18/05/2023 NIRE 42207782461

Nome da empresa SJS EQUIPAMENTOS LTDA

Este documento pode ser verificado em <http://regin.jucesc.sc.gov.br/autenticacaoDocumentos/autenticacao.aspx>

Chancela 414346014201427

Esta cópia foi autenticada digitalmente e assinada em 26/05/2023 LUCIANO LEITE KOWALSKI - Secretário-geral em exercício

26/05/2023



**JUCESC**  
Junta Comercial do Estado de  
**SANTA CATARINA**

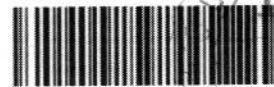

239848357

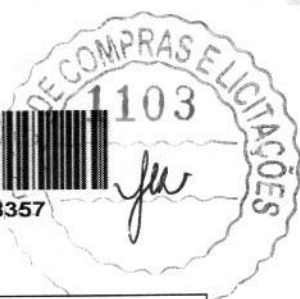

### TERMO DE AUTENTICACAO

NOME DA EMPRESA	SJS EQUIPAMENTOS LTDA
PROTOCOLO	239848357 - 18/05/2023
ATO	002 - ALTERACAO
EVENTO	046 - TRANSFORMACAO

#### MATRIZ

NIRE 42207782461  
CNPJ 48.462.984/0001-59  
CERTIFICO O REGISTRO EM 26/05/2023  
SOB N: 42207782461

#### REPRESENTANTES QUE ASSINARAM DIGITALMENTE

Cpf: 01668995930 - MIRIAN ROSE DARCIN - Assinado em 26/05/2023 às 11:35:52



Junta Comercial do Estado de Santa Catarina

26/05/2023

Certifico o Registro em 26/05/2023 Data dos Efeitos 26/05/2023

Arquivamento 42207782461 Protocolo 239848357 de 18/05/2023 NIRE 42207782461

Nome da empresa SJS EQUIPAMENTOS LTDA

Este documento pode ser verificado em <http://regin.jucesc.sc.gov.br/autenticacaoDocumentos/autenticacao.aspx>

Chancela 414346014201427

Esta cópia foi autenticada digitalmente e assinada em 26/05/2023 LUCIANO LEITE KOWALSKI - Secretário-geral em exercício



**PROCURAÇÃO BASTANTE QUE FAZ: MIRIAN ROSE DARCIN VERNILLO a favor de EDIMAR VERNILLO JUNIOR, na forma abaixo declarada:-X.X.X.X.X.X.X.X.**

**SAIBAM** quantos este Público Instrumento de Procuração bastante virem que, aos dezesseis dias do mês de fevereiro do ano de dois mil e vinte e três, (16/02/2023), nesta Cidade de Sertanópolis, Estado do Paraná, neste Serviço Notarial, compareceu, como Outorgante:- **MIRIAN ROSE DARCIN VERNILLO**, Brasileira, filha de Sebastiao Darcin e Maria Aparecida Darcin, divorciada, não convivente em união estável, conforme averbação na registro de casamento civil sob matrícula nº 085902.01.55.1987.2.00035.045.0000856-01, lavrado no Cartório de Registro Civil Cidade e Comarca de Sertanópolis-PR em 30/10/1987, nascida em 26/02/1970, natural de Sertanópolis/pr, do lar, portadora da Cédula de Identidade RG sob nº **4.906.648-1/SSP/PR**, expedida em 28/01/1987 e inscrita no CPF/MF sob nº **016.689.959-30**, residente e domiciliada à Rua Domingos Gonçalves de Paula Filho, 135, Centro, Sertanópolis-PR, CEP 86.170-000, email: mihdarcin@my.com; reconhecida como a própria por mim Lincoln Pinto Camargo, Tabelião, conforme os documentos que me foram apresentados, do que dou fé. E ai, pela Outorgante, me foi dito que nomeia e constitui seu bastante procurador:- **EDIMAR VERNILLO JUNIOR**, Brasileiro, filho de Edimar Vernillo e Miriam Rose Darcin Vernillo, solteiro, não convivente em união estável, nascido em 01/03/1988, natural de Joinville/sc, comercio, portador da Cédula de Identidade RG. sob nº **827.341-9/SSP/SC** e inscrito no CPF/MF sob nº **066.599.879-16**, residente e domiciliado à Rua Antônio Carlos Müller Maes, 256, Aventureiro, Joinville-SC, CEP 89.226-204; ao qual confere: Os mais amplos, gerais e ilimitados poderes para tratar e resolver sobre qualquer assunto, negócio e interesse dele outorgante, representando-o ativa e passivamente em juízo ou fora dele, podendo gerir e administrar todos os seus bens e negócios, podendo adquirir, receber doações, compromissar, dar em pagamento, anticrese ou penhor, comprar, vender, prometer vender, ceder, alugar, transferir, hipotecar, dividir, lotear, compromissar ou por qualquer outra forma e título alienar, onerar ou adquirir, pelo preço e condições que convencionar, bens imóveis, móveis (inclusive veículos de sua propriedade) e semoventes, presentes ou futuros, direitos, ações, títulos, créditos, títulos, veículos, linhas telefônicas e outros, bem como alugar ou arrendar quaisquer bens móveis ou imóveis; podendo pagar e receber preços, sinais, principio de pagamento ou totais, dar, receber, aceitar e assinar recibos e quitações; receber, aceitar, outorgar e assinar escrituras públicas ou contratos particulares de quaisquer natureza, inclusive com pacto adjeto de hipoteca, re-ratificação, ou se necessário, instrumentos particulares, contratos de venda e compra, guias e demais documentos; transmitir e receber posse, domínio, direito e ação; obrigar e responder pela evicção de direito na forma lei; melhor descrever e caracterizar os imóveis, dando origens, metragens e confrontações; receber e pagar o preço passar recibo e dar quitação, receber e transmitir posse, domínio, direito, ação e servidão; responder pela evicção de direito; rescindir, alterar, prorrogar, retificar, ratificar, estipular e concordar com termos, cláusulas, cálculos, condições, prazos, juros, multas e formas de pagamento; fazer declarações de estilo; contratar administradoras de imóveis; fazer e





assinar contratos de locação, estipulando cláusulas, termos, cálculos, juros, multas, formas de pagamentos, prazos e preços de aluguéis, aceitar ou recusar fiadores, testar contratos ou transferências, promover despejos e fazer acordos, receber aluguéis, juros dividendos, quantias e valores, taxas, condomínios e indenizações, assinando recibos e dando quitação, em todos os bens móveis, imóveis, semoventes de propriedade dele outorgante, contratar obras necessárias à conservação e segurança dos imóveis dele, pagar impostos e taxas e reclamar e receber os pagos indevidamente ou a maior, representá-lo perante quaisquer repartições públicas em geral, autarquias, departamentos, representações, inclusive LLETROPAULO, BANDLIRANTES, CONGAS e SABESP, COPEL ou junto a qualquer outra empresa concessionária de água e luz, perante a VIVO, TIM, CLARO, OI, GVT, NET, NEXTEL ou qualquer outra empresa de telefonia, vender e comprar telefones, convencionais ou celulares, assinando os respectivos termos definitivos de transferências, habilitar linha móvel celular, com aparelho de sua preferência, informar ou alterar endereço; representá-lo junto aos cartórios em geral, inclusive de registro de imóveis, e onde mais com esta se apresentar, podendo promover, requerer, alegar, apresentar e retirar documentos; comprar e vender automóveis em geral, assinar documentos de transferência de veículos, promover e autorizar vistorias; representa-lo junto ao CIRETRAN, DETRAN E CONTRAN de onde for necessário, no sentido de regularizar quaisquer documentos relacionados a veículo, assinar documentos de transferência, emplacar, desalienar, pagar taxas, multas, IPVA, representa-lo perante quaisquer bancos ou estabelecimentos de crédito e quaisquer diligências frente aos bancos, inclusive para recebimento de valores de benefício previdenciário, instituições financeiras, desta ou de outras praças e em quaisquer de suas agências, inclusive junto ao Banco do Brasil, Banco Central do Brasil, Caixa Econômica Federal, Banco Bradesco, Banco Bradesco Cartões S.A., Banco Bradesco Financiamentos S.A., Banco Itaú Unibanco S.A., Banco HSBC, Banco Santander, Banco Mercantil do Brasil, Banco Cooperativo Sicredi S.A., CrediAliança Cooperativa de Crédito Rural, Banco Carrefour, Banco Cetelem S.A., Banco Citibank S.A., Banco Cooperativo do Brasil S.A. – BANCOOB, Banco Mercantil do Brasil S.A., Banco Nacional de Desenvolvimento Econômico e Social – BNDES, Banco PAN S.A., Crevisc - Cooperativa de Crédito, podendo abrir, movimentar e encerrar contas bancárias, inclusive de poupança, bem como movimentar as contas já existentes, emitir, endossar, sacar, descontar e assinar cheques, fazer depósitos e retiradas mediante recibos, providenciar recadastramentos, efetuar investimentos, aplicações, solicitar abertura de crédito e financiamentos, solicitar saldos, extratos e talões de cheques, dar ordens e contraordens, efetuar depósitos e resgates, assinar, emitir e endossar cheques; autorizar pagamentos, inclusive por meio de cartas, fazer remessa de dinheiro para o exterior, fazer aplicações e requerer resgates; podendo fazer aplicações, empréstimos, financiamentos e demais atos de créditos, inclusive resgate de títulos de Capitalização e prêmios de loterias; podendo abrir cofres, podendo depositar e retirar quantias, retirar saldos, extratos, talonários de cheques, cartão magnético, escolher e cadastrar senhas, fazer e receber câmbios, valores e importâncias, converter em moeda nacional, fazer saques e remessa para o exterior, receber e emitir ordem de pagamento do exterior, fazer aplicações e resgatá-las, inclusive previdência privada e tudo o que for necessário para a movimentação de contas correntes e ou poupança, contratar financiamento, e assinar todas as documentações necessárias inclusive notas promissórias



correspondentes aos contratos firmados, fazendo contratos de empréstimos ou renovando-os e aceitando cláusulas, condições, juros, protestar e ou sustar protestos; representar perante qualquer órgão arrecadados ou fiscalizador do imposto de renda, fazer e assinar sua declaração, declarar bens, dívidas e créditos, assim como pagamentos feitos e recebidos, juntar, apresentar e retirar documentos, prestar declarações, requerer, recorrer e fazer declarações complementares se necessário, apresentar documentos, concordar ou não com juros e prazos; constituir advogados para que com os poderes da cláusula "ad judicium", o represente no fôro em geral, em quaisquer ações que seja autor, réu ou parte interessada, podendo propor contra quem de direito; defende-lo, fazer acordos; desistir; transgredir; apresentar recursos e acompanhá-los, representa-lo perante a Receita Federal, podendo apresentar declarações, efetuar recolhimentos de impostos, taxas, receber devoluções, requerer e alegar, poderá ainda, representa-lo em assembleias de condomínios, podendo votar e ser votado, aceitar e impugnar contas, representa-lo perante quaisquer Delegacias Regionais do Trabalho, cuidando e resolvendo quaisquer assuntos de interesse do outorgante, fazendo homologações, assinando e requerendo o que for preciso; ainda junto ao INSS, requerer aposentadoria, pensões e benefícios em geral que o outorgante tenha direito, apresentar toda documentação exigida, assinando papéis, guias e formulários, prestando declarações e informações, recebendo tais benefícios junto a rede bancária, requerer e retirar cartão magnético, digitar e gravar senhas, efetuar recadastramentos; apresentar perante Repartições Públicas Federais, Estaduais, Municipais, Autarquias, Juntas Comerciais, Sociedade de Economia Mista, Paraestatais, Cartórios de Notas, Protestos, Cartórios de Registro de Imóveis, Títulos e Documentos e Civil de Pessoas Jurídicas, Administradoras, Imobiliárias, Assembleias Condominiais, Ministérios, Consultados, Embaixadas, Alfandegas, Companhias de quaisquer natureza, IPREM, INCRA, Polícia Federal, Polícia Civil, Delegacias, Secretaria de Segurança Pública, Instituto de Identificação, Companhias Telefônicas e de Distribuição de Energia, Água e Gás, Justiça do Trabalhador, Juntas de Conciliações, Juizado de Pequenas Causas, PROCON, Fórum, Conselho Tutelar, CETESB e INSS, podendo, assinar livros, papéis, guias, requerimentos, contratos, formulários, ofícios e petições, juntar, apresentar, retirar e desentranhar papéis e documentos, prestar declarações, efetuar pagamentos de taxas, impostos, emolumentos e prestações, quitar débitos e saldos, aceitar e retirar recibos e quitações, querer e autorizar transferências, registros, cancelamentos, averbações e matrículas, concordar com termos, cláusulas, cálculos, condições, formas de pagamentos, prazos, juros, multas e demais vantagens e obrigações, votar e ser votado; requerer atestado de antecedentes criminais, juntos a Polícia Federal e Estadual; praticando enfim, tudo o mais necessário ao fiel cumprimento do presente mandato, poderes especiais para requerer ATESTADO e ou CERTIDÃO DE ANTECEDENTES CRIMINAIS ou documento equivalente, em nome do outorgante, perante qualquer Delegacia ou outro órgão competente do Departamento de Polícia Federal do Ministério da Justiça, bem como perante os órgãos competentes da Polícia Civil das Secretarias de Segurança Pública em qualquer Estado da Federação, no Brasil ou ainda onde necessário for, podendo a procuradora, para tanto, fazer petições, assinar requerimentos, formulários, fichas, guias e demais documentos exigidos; pagar taxar e



emolumentos devidos em agência de qualquer banco estatal ou privado ou órgão arrecadador competente; dar e receber quitação; requerer e receber o documento requerido; podendo ainda, se necessário for, requerer reconhecimento de firma perante Cartórios de Notas, Ministério da Relações Exteriores e seus órgãos de Representação nos Estados da Federação; podendo ainda substabelecer com ou sem reserva de iguais poderes; Enfim podendo praticar todos os demais atos necessários e indispensáveis ao fiel e cabal desempenho do presente mandato. Os nomes e os dados das partes do presente instrumento, foram fornecidos pelos outorgantes e outorgados, responsabilizando-se civil e criminalmente por essas declarações. Por fim, esta Serventia reserva-se no direito de não corrigir erros materiais neste ato, advindo de declarações da mesma, eximindo esta Serventia de quaisquer responsabilidades disse decorrentes.

**FUNREJUS:** Guia de Recolhimento nº.000000054427894-8. Pela Outorgante, me foi dito, finalmente, que aceita esta procuração em todos os seus expressos termos, tal qual se acha redigida. Assim o disse, do que dou fé. A pedido, lavrei-lhe a presente procuração que, depois de lida e achada em tudo conforme, outorga, aceita e assina. Dispensada as Testemunhas Instrumentárias de acordo com o Artigo 684, do Código de Normas da Corregedoria Geral da Justiça do Estado do Paraná. Consulta à Central Nacional de Indisponibilidade de Bens relativo ao CPF 016.689.959-30, HASH Nº 3eb3.8578.a9c0.1335.6f79.4a65.cb34.1db1.afb5.a461 Negativa. Ato protocolado sob nº 0000088, em 16/02/2023. Eu, (a.), Lincoln Pinto Camargo, Tabelião, que a escrevi, conferi, subscrevo, dou fé e assino. Emolumentos: R\$94,62(VRC 384,62), Funrejus: R\$23,66, Selo: Não incide, Outorgante/Outorgado Adicional: Não incide, FUNDEP: R\$4,73, ISSQN: R\$2,83. Total: R\$125,84. Selo Digital Nº 1158XswqtHEQVZVWQxoVejWyZ. Sertanópolis-PR, 16 de fevereiro de 2023. (aa.) MIRIAN ROSE DARCIN VERNILLO, Outorgante. Lincoln Pinto Camargo, Tabelião.. Nada mais. Traslada em seguida, confere em tudo com o original, ao qual me reporto e dou fé. Eu, Edney Clavero Camargo, Edney Clavero Camargo, Escrevente Juramentado, que a trasladei, conferi, subscrevo, dou fé e assino em público e raso.

Em Testº \_\_\_\_\_ da Verdade

Sertanópolis-PR, 16 de fevereiro de 2023

Edney Clavero Camargo  
Edney Clavero Camargo  
Escrevente Juramentado





Secretaria da Micro e Pequena Empresa  
Secretaria de Racionalização e Simplificação  
Departamento de Registro Empresarial e Integração



### CERTIDÃO SIMPLIFICADA DIGITAL

Certificamos que as informações abaixo constam dos documentos arquivados nesta Junta Comercial e são vigentes na data de sua expedição.

EMPRESA			
Nome Empresarial: SJS EQUIPAMENTOS LTDA			
Natureza Jurídica: SOCIEDADE EMPRESÁRIA LIMITADA			
NIRE(sede)	CNPJ	Arquivamento do ato Constitutivo	Início da atividade
42207782461	48.462.984/0001-59	31/10/2022	31/10/2022
Endereço: R TOURO, 118, JARDIM IRIRIU, JOINVILLE, SC - CEP: 89224019			
OBJETO SOCIAL			
- COMÉRCIO VAREJISTA ESPECIALIZADO DE EQUIPAMENTOS E SUPRIMENTOS DE INFORMÁTICA, ELETRODOMÉSTICOS E EQUIPAMENTOS DE ÁUDIO, VÍDEO E ARTIGOS DE USO PESSOAL E DOMÉSTICO. - COMÉRCIO ATACADISTA DE COMPONENTES ELETRÔNICOS, EQUIPAMENTOS DE TELEFONIA, COMUNICAÇÃO, APARELHOS E EQUIPAMENTOS PARA USO AGROPECUÁRIO, MÁQUINAS E EQUIPAMENTOS PARA USO INDUSTRIAL, BOMBAS E COMPRESSORES INCLUSIVE PARTES E PEÇAS. - INSTALAÇÃO, ALTERAÇÃO E MANUTENÇÃO E REPARO EM TODOS OS TIPOS DE CONSTRUÇÕES RELACIONADOS A PARTE ELÉTRICA			
CAPITAL SOCIAL		PORTE	PRAZO DE DURACÃO
R\$ 30.000,00 TRINTA MIL REAIS		Microempresa	XXXXXX
R\$ Capital integralizado: 30.000,00 TRINTA MIL REAIS			
QUADRO SOCIOS E ADMINISTRADORES			
Nome/CPF	Participação R\$	Cond./Administrador	Término do mandato
MIRIAN ROSE DARCIN 016.689.959-30	30.000,00	SOCIO	XX/XX/XXXX
MIRIAN ROSE DARCIN 016.689.959-30	0,00	ADMINISTRADOR	XX/XX/XXXX
ÚLTIMO ARQUIVAMENTO		SITUAÇÃO	STATUS
Data	Número	REGISTRO ATIVO	TRANSFORMADA
26/05/2023	42207782461		
Ato: 002 - ALTERAÇÃO			
Evento: 046 - TRANSFORMACAO			
FILIAL(AIS) NESTA UNIDADE DA FEDERAÇÃO OU FORA DELA			
NIRE: XXXXXX	CNPJ: XXXXXX		
Endereço: XXXXXX			
Observação			



**JUCESC**

Secretaria da Micro e Pequena Empresa  
Secretaria de Racionalização e Simplificação  
Departamento de Registro Empresarial e Integração



**CERTIDÃO SIMPLIFICADA DIGITAL**

Certificamos que as informações abaixo constam dos documentos arquivados nesta Junta Comercial e são vigentes na data de sua expedição.

EMPRESA			
Nome Empresarial: SJS EQUIPAMENTOS LTDA			
Natureza Jurídica: SOCIEDADE EMPRESÁRIA LIMITADA			
NIRE(sede)	CNPJ	Arquivamento do ato Constitutivo	Início da atividade
42207782461	48.462.984/0001-59	31/10/2022	31/10/2022
Endereço: R TOURO, 118, JARDIM IRIRIU, JOINVILLE, SC - CEP: 89224019			

FLORIANOPOLIS - SC, 1 de Setembro de 2023

LUCIANO LEITE KOWALSKI

238048330

página: 2/2

CONTROLE: 8405852898246 CPF SOLICITANTE: 055.874.939-97 NIRE: 42207782461 EMITIDA: 01/09/2023 PROTOCOLO: 238048330



**REPÚBLICA FEDERATIVA DO BRASIL**  
**CADASTRO NACIONAL DA PESSOA JURÍDICA**

NÚMERO DE INSCRIÇÃO <b>48.462.984/0001-59</b> MATRIZ	<b>COMPROVANTE DE INSCRIÇÃO E DE SITUAÇÃO CADASTRAL</b>	DATA DE ABERTURA <b>31/10/2022</b>
NOME EMPRESARIAL <b>SJS EQUIPAMENTOS LTDA</b>		
TÍTULO DO ESTABELECIMENTO (NOME DE FANTASIA) <b>SJS EQUIPAMENTOS</b>	PORTE <b>ME</b>	
CÓDIGO E DESCRIÇÃO DA ATIVIDADE ECONÔMICA PRINCIPAL <b>47.51-2-01 - Comércio varejista especializado de equipamentos e suprimentos de informática</b>		
CÓDIGO E DESCRIÇÃO DAS ATIVIDADES ECONÔMICAS SECUNDÁRIAS <b>43.21-5-00 - Instalação e manutenção elétrica</b> <b>46.52-4-00 - Comércio atacadista de componentes eletrônicos e equipamentos de telefonia e comunicação</b> <b>46.61-3-00 - Comércio atacadista de máquinas, aparelhos e equipamentos para uso agropecuário; partes e peças</b> <b>46.63-0-00 - Comércio atacadista de Máquinas e equipamentos para uso industrial; partes e peças</b> <b>46.69-9-01 - Comércio atacadista de bombas e compressores; partes e peças</b> <b>47.53-9-00 - Comércio varejista especializado de eletrodomésticos e equipamentos de áudio e vídeo</b> <b>47.59-8-99 - Comércio varejista de outros artigos de uso pessoal e doméstico não especificados anteriormente</b>		
CÓDIGO E DESCRIÇÃO DA NATUREZA JURÍDICA <b>206-2 - Sociedade Empresária Limitada</b>		
LOGRADOURO <b>R TOURO</b>	NÚMERO <b>118</b>	COMPLEMENTO <b>*****</b>
CEP <b>89.224-019</b>	BAIRRO/DISTRITO <b>JARDIM IRIRIU</b>	MUNICÍPIO <b>JOINVILLE</b>
UF <b>SC</b>	ENDEREÇO ELETRÔNICO <b>SJSEQUIPAMENTOS@GMAIL.COM</b>	TELEFONE <b>(47) 8805-1621</b>
ENTE FEDERATIVO RESPONSÁVEL (EFR) <b>*****</b>		
SITUAÇÃO CADASTRAL <b>ATIVA</b>	DATA DA SITUAÇÃO CADASTRAL <b>31/10/2022</b>	
MOTIVO DE SITUAÇÃO CADASTRAL		
SITUAÇÃO ESPECIAL <b>*****</b>	DATA DA SITUAÇÃO ESPECIAL <b>*****</b>	

Aprovado pela Instrução Normativa RFB nº 1.863, de 27 de dezembro de 2018.

Emitido no dia **10/08/2023** às **10:55:35** (data e hora de Brasília).

Página: 1/1





**MINISTÉRIO DA FAZENDA**  
Secretaria da Receita Federal do Brasil  
Procuradoria-Geral da Fazenda Nacional



**CERTIDÃO NEGATIVA DE DÉBITOS RELATIVOS AOS TRIBUTOS FEDERAIS E À DÍVIDA  
ATIVA DA UNIÃO**

**Nome: 48.462.984 MIRIAN ROSE DARCIN VERNILLO**  
**CNPJ: 48.462.984/0001-59**

Ressalvado o direito de a Fazenda Nacional cobrar e inscrever quaisquer dívidas de responsabilidade do sujeito passivo acima identificado que vierem a ser apuradas, é certificado que não constam pendências em seu nome, relativas a créditos tributários administrados pela Secretaria da Receita Federal do Brasil (RFB) e a inscrições em Dívida Ativa da União (DAU) junto à Procuradoria-Geral da Fazenda Nacional (PGFN).

Esta certidão é válida para o estabelecimento matriz e suas filiais e, no caso de ente federativo, para todos os órgãos e fundos públicos da administração direta a ele vinculados. Refere-se à situação do sujeito passivo no âmbito da RFB e da PGFN e abrange inclusive as contribuições sociais previstas nas alíneas 'a' a 'd' do parágrafo único do art. 11 da Lei nº 8.212, de 24 de julho de 1991.

A aceitação desta certidão está condicionada à verificação de sua autenticidade na Internet, nos endereços <<http://rfb.gov.br>> ou <<http://www.pgfn.gov.br>>.

Certidão emitida gratuitamente com base na Portaria Conjunta RFB/PGFN nº 1.751, de 2/10/2014.

Emitida às 11:33:53 do dia 28/04/2023 <hora e data de Brasília>.

Válida até 25/10/2023.

Código de controle da certidão: **EC23.AD0B.B3B3.EF74**

Qualquer rasura ou emenda invalidará este documento.



ESTADO DE SANTA CATARINA  
SECRETARIA DE ESTADO DA FAZENDA



### CERTIDÃO NEGATIVA DE DÉBITOS ESTADUAIS

Nome (razão social): **SJS EQUIPAMENTOS LTDA**  
CNPJ/CPF: **48.462.984/0001-59**

**Ressalvando o direito da Fazenda Estadual de inscrever e cobrar as dívidas que vierem a ser apuradas, é certificado que não constam, na presente data, pendências em nome do contribuinte acima identificado, relativas aos tributos, dívida ativa e demais débitos administrados pela Secretaria de Estado da Fazenda.**

Dispositivo Legal: **Lei nº 3938/66, Art. 154**  
Número da certidão: **230140226007746**  
Data de emissão: **14/08/2023 08:39:28**  
Validade (Lei nº 3938/66, Art. 158): **10/02/2024**

A autenticidade desta certidão deverá ser confirmada na página da Secretaria de Estado da Fazenda na Internet, no endereço: <http://www.sef.sc.gov.br>

Este documento foi assinado digitalmente  
Impresso em: 14/08/2023 08:39:35

MUNICÍPIO DE JOINVILLE



CERTIDÃO NEGATIVA DE DÉBITOS

NÚMERO CERTIDÃO:	DATA DA EMISSÃO:	DATA DA VALIDADE:
315144/2023	14/08/2023	12/11/2023

CPF/CNPJ:	NOME/RAZÃO SOCIAL:
48.462.984/0001-59	SJS EQUIPAMENTOS LTDA

INSCRIÇÃO MUNICIPAL:	ATIVIDADE FISCAL:
1864898	Comércio atacadista de bombas e compressores; partes e peças

ENDEREÇO/LOCALIZAÇÃO:	
Logradouro: Touro, 118	Complemento:
Bairro: Jardim Iririu	CEP: 89224-019

AVISO:
Não constam débitos até a presente data.

DESCRIÇÃO:
Certificamos a pedido, conforme Decreto 18674/2012 que o contribuinte acima identificado não possui pendências relativas aos tributos municipais em seu nome até a presente data. Ressalvado, porém, o direito da Fazenda Municipal cobrar quaisquer débitos que oportunamente vierem a ser apurados sob sua responsabilidade.

CÓDIGO DE CONTROLE DA CERTIDÃO

**C23315144N9532D41**

A autenticidade desta poderá ser confirmada na página da Município de Joinville  
<http://tmiweb.joinville.sc.gov.br/sefaz/logon.jsp>

Município de Joinville	Av. Hermann August Lepper, 10
------------------------	-------------------------------



[Voltar](#)[Imprimir](#)

### Certificado de Regularidade do FGTS - CRF

**Inscrição:** 48.462.984/0001-59  
**Razão Social:** SJS EQUIPAMENTOS LTDA  
**Endereço:** R TOURO 118 / JARDIM IRIRIU / JOINVILLE / SC / 89224-019

A Caixa Econômica Federal, no uso da atribuição que lhe confere o Art. 7, da Lei 8.036, de 11 de maio de 1990, certifica que, nesta data, a empresa acima identificada encontra-se em situação regular perante o Fundo de Garantia do Tempo de Serviço - FGTS.

O presente Certificado não servirá de prova contra cobrança de quaisquer débitos referentes a contribuições e/ou encargos devidos, decorrentes das obrigações com o FGTS.

**Validade:** 13/08/2023 a 11/09/2023

**Certificação Número:** 2023081304311726625106

Informação obtida em 14/08/2023 08:51:56

A utilização deste Certificado para os fins previstos em Lei esta condicionada a verificação de autenticidade no site da Caixa:  
**[www.caixa.gov.br](http://www.caixa.gov.br)**

PODER JUDICIÁRIO  
JUSTIÇA DO TRABALHO**CERTIDÃO NEGATIVA DE DÉBITOS TRABALHISTAS**

Nome: SJS EQUIPAMENTOS LTDA (MATRIZ E FILIAIS)

CNPJ: 48.462.984/0001-59

Certidão nº: 40887078/2023

Expedição: 14/08/2023, às 08:58:05

Validade: 10/02/2024 - 180 (cento e oitenta) dias, contados da data de sua expedição.

Certifica-se que **SJS EQUIPAMENTOS LTDA (MATRIZ E FILIAIS)**, inscrito(a) no CNPJ sob o nº **48.462.984/0001-59**, **NÃO CONSTA** como inadimplente no Banco Nacional de Devedores Trabalhistas.

Certidão emitida com base nos arts. 642-A e 883-A da Consolidação das Leis do Trabalho, acrescentados pelas Leis ns.º 12.440/2011 e 13.467/2017, e no Ato 01/2022 da CGJT, de 21 de janeiro de 2022. Os dados constantes desta Certidão são de responsabilidade dos Tribunais do Trabalho.

No caso de pessoa jurídica, a Certidão atesta a empresa em relação a todos os seus estabelecimentos, agências ou filiais.

A aceitação desta certidão condiciona-se à verificação de sua autenticidade no portal do Tribunal Superior do Trabalho na Internet (<http://www.tst.jus.br>).

Certidão emitida gratuitamente.

**INFORMAÇÃO IMPORTANTE**

Do Banco Nacional de Devedores Trabalhistas constam os dados necessários à identificação das pessoas naturais e jurídicas inadimplentes perante a Justiça do Trabalho quanto às obrigações estabelecidas em sentença condenatória transitada em julgado ou em acordos judiciais trabalhistas, inclusive no concernente aos recolhimentos previdenciários, a honorários, a custas, a emolumentos ou a recolhimentos determinados em lei; ou decorrentes de execução de acordos firmados perante o Ministério Público do Trabalho, Comissão de Conciliação Prévia ou demais títulos que, por disposição legal, contiver força executiva.



**CERTIDÃO RECUPERAÇÃO JUDICIAL, EXTRAJUDICIAL E FALÊNCIA Nº: 719392**  
**Comarcas e Turmas Recursais (Primeiro Grau)**

**CERTIFICAMOS**, na forma da lei, que, consultando os sistemas processuais, **NÃO CONSTAM** em tramitação nas comarcas do Estado de Santa Catarina **AÇÕES FALIMENTARES EM GERAL** contra:

**NOME: SJS EQUIPAMENTOS**

Raiz do CNPJ: 48.462.984

País endereço da sede : BRASIL

Estado endereço da sede : SANTA CATARINA

Município endereço da sede : JOINVILLE

Endereço da sede : Rua Touro , Jardim Iririu, 118, 89.224-019

Certidão emitida às 08:50 de 14/08/2023.

a) Os dados que serviram de parâmetro para a realização da busca e para expedição desta certidão são de responsabilidade do(a) solicitante, inexistindo qualquer conexão com a Receita Federal ou outra instituição pública para autenticação das informações prestadas, competindo ao(à) interessado(a) ou destinatário(a) sua conferência.

b) Certidão expedida gratuitamente, nos termos da Resolução CNJ n. 121/2010 e Resolução Conjunta GP/CGJ n. 6/2023.





## FREEDOM DO BRASIL



### Atestado de Capacidade Técnica

ATESTAMOS, para os devidos fins de direito, que a empresa SJS EQUIPAMENTOS LTDA, inscrita no CNPJ nº 48.462.984/0001-59, estabelecida na Rua Touro, nº 118 – Bairro Jardim Iriirú – Joinville, Estado de Santa Catarina – CEP: 89224-019, forneceu satisfatoriamente os equipamentos de som, itens abaixo relacionados a NF 037 para FREEDOM DO BRASIL LTDA, CNPJ 35.733.585/0001-33.

Descrição do Objeto	Unidade	Valor
Caixa de Som Ativa 300 Rms Marca Frahm Modelo CM 300 TWS	3 unid	R\$ 1.170,00
Caixa de Som Amplificada 500 RMS Marca Frahm Modelo MF 500	3 unid	R\$ 2.235,00
Microfone de Mão Sem Fio Marca Lyco Modelo UH-01M	6 unid	R\$ 1.920,00

Informamos ainda que os materiais acima referida apresentam bom desempenho operacional, tendo a empresa cumprindo fielmente com suas obrigações, nada constando que a desabone técnica e comercialmente, até a presente data.

Joinville, 10 de Agosto de 2023.

**Edimar Vernillo Junior**

Sócio Administrador – Freedom do Brasil

FREEDOM DO  
BRASIL  
LTDA:3573358  
5000133

Assinado de forma  
digital por FREEDOM  
DO BRASIL  
LTDA:35733585000133  
Dados: 2023.08.14  
08:36:45 -03'00'



**Amvox**   
NO SEU RITMO

ACA 500  
**STRONDO II**



Com o grave dessa caixa de som, você faz um estrondo em qualquer lugar!  
Celebre a vida no seu ritmo, dançando ao som de 550W RMS de potência, curtindo o Woofer de 12", sentindo o Tweeter de 7,5" e muito mais!





## na potência máxima!

Com a Caixa Amplificada Strondo II vai ser impossível ficar parado(a)!

Comprar

Curta aquela playlist preferida na sua caixa! Com a potência da Strondo II, a...  
mais será a mesma!

Faça uma festa na piscina ou na laje e chame os(as) amigos(as) para sentir o grave dessa caixa!  
Com a Strondo II tocando, ninguém vai querer ir embora!

Leve a Strondo II com você para animar aquela social de respeito! Com ou sem tomada, essa  
caixa mantém a energia lá em cima e não deixa ninguém parado!

Potência 550W RMS

Woofers de 12"

Tweeter de 7,5"

Equalizador

Show de Led





Caixa Amplificada

# ACA 550 Strondo II

Assista o vídeo

## Para curtir sem parar!



BATERIA DE 4H

BLUETOOTH

WOOFER DE 12"

Com a caixa de som Strondo II, o seu único desafio vai ser ficar parado!

Comprar

Função Power X

Luzes em Led

Conexão Bluetooth

Entrada

Entrada para microfone

Entrada para instrumentos

Entrada para cartão de memória

Display de Led



LINHA  
**POWER X**





**Vulcan**  
TRENT

## FICHA TÉCNICA

<b>VLP2500 E-1</b>	Lavadora de Pressão VLP2500 Motor Indução 2500 Watts 2830 Libras 127 Volts - Vulcan Trent
<b>VLP2500 E-2</b>	Lavadora de Pressão VLP2500 Motor Indução 2500 Watts 2830 Libras 220 Volts - Vulcan Trent

<b>CÓDIGO VULCAN:</b>	56143      EAN 13 - Código de Barras: 78 989 486 56143	VLP 2500 E-1 VULCAN TRENT
	56150      EAN 13 - Código de Barras: 78 989 486 56150	VLP 2500 E-2 VULCAN TRENT
<b>APLICAÇÃO:</b>	Uso Profissional	
<b>MOTOR</b>	INDUÇÃO com Sensor Térmico	
<b>POTÊNCIA</b>	2500 Watts	
<b>TENSÃO</b>	127 Volts ou 220 Volts ( Em 127 V não está disponível)	<b>FREQUÊNCIA:</b> 60Hz
<b>PRESSÃO</b>	<b>MÁXIMA:</b> 185 bar - 2680 libras - 18,5 MPA	<b>TRABALHO:</b> 125 bar - 1810 libras - 12,5 MPA
<b>BOMBA DE PRESSÃO</b>	Com 3 Pistões Axial	
<b>CABEÇOTE</b>	Em Alumínio	
<b>VAZÃO</b>	7,50 Litros por minuto	<b>ALIMENTAÇÃO:</b> 8,7 Litros por minuto
<b>MANGUEIRA DE PRESSÃO</b>	60 Mpa de 5 metros	
<b>POSTOLA</b>	Conector da Mangueira com Rosca - Jato Regulável - Com Auto Stop	
<b>OUTROS</b>	Com Roda de Transporte - Com Enrolador de Mangueira - Com Sensor Térmico	
<b>DIMENSÃO DO PRODUTO</b>	81 x 32 x 40 cm	<b>PESO:</b> 19,000 kg
<b>EMBALAGEM</b>	89 X 39 X 37 cm	<b>PESO:</b> 23,600 kg
<b>ACESSÓRIOS:</b>	01 Aplicador de Detergente, 01 Engate Rápido, 01 Adaptador do Engate Rápido, 01 Agulha de Limpeza	
<b>APRESENTAÇÃO:</b>	Em uma Caixa 89x39x37cm, contendo 01 Lavadora , 01 Pistola, 01 Ponteira da Pistola, 01 Mangueira de Pressão de 5 Metros, 01 Aplicador de Detergente, 01 Engate Rápido, 01 Adaptador do Engate Rápido, 01 Agulha de Limpeza e Manual do Produto	

### DADOS FISCAIS

<b>NCM:</b> 84 24 30 10	<b>IPI:</b> 0%	<b>ICMS no Paraná:</b> 12,00%			<b>ICMS em Outros Estados:</b> 4%		
<b>ST - Substituição Tributária</b>	<b>Estado</b>	<b>PR</b>	<b>RS</b>	<b>SC</b>	<b>MG</b>	<b>RJ</b>	<b>AP</b>
	MVA Ajustado	40,00%	71,45%	0,00%	69,76%	66,92%	72,10%
	ST sobre Preço	13,20%	26,86%	0,00%	26,56%	29,38%	26,98%

### IMAGENS & VIDEOS

Google Drive: <https://drive.google.com/drive/folders/13bOqLkP31L8YCIJSuDabkEFnt8JtNpw3>

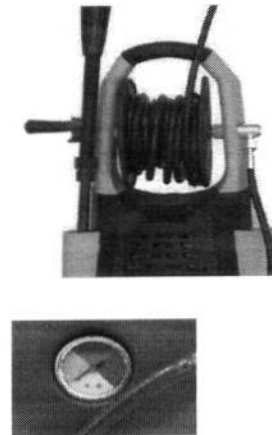

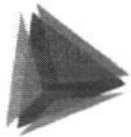

**TCEPR**  
TRIBUNAL DE CONTAS DO ESTADO DO PARANÁ



Consulta de Impedidos de Licitar

CNPJ: 48462984000159

NENHUM ITEM ENCONTRADO!



TRIBUNAL DE CONTAS DA UNIÃO



## Consulta Consolidada de Pessoa Jurídica

Este relatório tem por objetivo apresentar os resultados consolidados de consultas eletrônicas realizadas diretamente nos bancos de dados dos respectivos cadastros. A responsabilidade pela veracidade do resultado da consulta é do Órgão gestor de cada cadastro consultado. A informação relativa à razão social da Pessoa Jurídica é extraída do Cadastro Nacional da Pessoa Jurídica, mantido pela Receita Federal do Brasil.

Consulta realizada em: 05/09/2023 14:03:06

### Informações da Pessoa Jurídica:

Razão Social: **SJS EQUIPAMENTOS LTDA**  
CNPJ: **48.462.984/0001-59**

### Resultados da Consulta Eletrônica:

Órgão Gestor: **TCU**  
Cadastro: **Licitantes Inidôneos**  
Resultado da consulta: **Nada Consta**

Para acessar a certidão original no portal do órgão gestor, clique [AQUI](#).

Órgão Gestor: **CNJ**  
Cadastro: **CNIA - Cadastro Nacional de Condenações Cíveis por Ato de Improbidade Administrativa e Inelegibilidade**  
Resultado da consulta: **Nada Consta**

Para acessar a certidão original no portal do órgão gestor, clique [AQUI](#).

Órgão Gestor: **Portal da Transparência**  
Cadastro: **Cadastro Nacional de Empresas Inidôneas e Suspensas**  
Resultado da consulta: **Nada Consta**

Para acessar a certidão original no portal do órgão gestor, clique [AQUI](#).

Órgão Gestor: **Portal da Transparência**  
Cadastro: **CNEP - Cadastro Nacional de Empresas Punidas**  
Resultado da consulta: **Nada Consta**

Para acessar a certidão original no portal do órgão gestor, clique [AQUI](#).

Obs: A consulta consolidada de pessoa jurídica visa atender aos princípios de simplificação e racionalização de serviços públicos digitais. Fundamento legal: Lei nº 12.965, de 23 de abril de 2014, Lei nº 13.460, de 26 de junho de 2017, Lei nº 13.726, de 8 de outubro de 2018, Decreto nº 8.638 de 15, de janeiro de 2016.



MAQUINAS, MOVEIS E EQUIPAMENTOS

## PROPOSTA COMERCIAL



### ORGÃO: PREFEITURA MUNICIPAL DE JAGUARIAÍVA/PR PREGÃO ELETRÔNICO:78/2023

A Empresa DAVANTI MAQUINAS, MOVEIS E EQUIPAMENTOS INDUSTRIAIS LTDA, inscrita no CNP 44.259.236/0001-12, sediada na Rua Imperatriz Tereza Cristina, 866 – Jd. Amanda I – Hortolândia/ SP - CEP 13.188-072, e-mail contato@danfessi.com.br, BANCO DO BRASIL, Agência 6983-3 Conta Corrente 20102-2, neste ato representada por seu/ sua diretor(a) abaixo identificado(a), vem apresentar sua proposta , como segue abaixo:

ITEM	OBJETO	MARCA/ FABRICANTE	MODELO	QT	VALOR UNITÁRIO DA PROPOSTA	VALOR TOTAL DA PROPOSTA
18	FORNO DE PIZZA 80X60 Com aquecimento a gás, pedras refratárias, com isolamento térmico em manta de lã de rocha e estrutura reforçada em Inox 430 com pintura eletrostática. Porta basculante com vidro temperado, aquecimento por toda a câmara, cada câmara do forno possui 3 trilhos de encaixe para grelhas, possibilitando regulagens diferentes de altura, conforme a necessidade do usuário. O chão do forno composto por pedras refratárias radiantes aquecidas diretamente pelas resistências. O forno tem em seu interior duas pedras refratárias, ideal para pizzas. Além disso, seu interior produzido em aço Inox, o que faz com que a máquina seja mais robusta e resistente. A máquina possui 4 queimadores e tem	MR	25000	3	R\$ <del>1.501,40</del> 1.504,99	R\$ <del>4.504,21</del> 4.514,97



29	<p>FOGÃO INDUSTRIAL 4 QUEIMADORES COM FORNO Estrutura reforçada com acabamento em pintura eletrostática, com base fosfatizada; Chapa bifeteira opcional, confeccionada em ferro fundido, com dupla face, sendo um lado para grelhados e outro liso; Queimador chama dupla de alto rendimento, com 150 mm de diâmetro e/ou chama simples, com 100 mm de diâmetro, confeccionado sem ferro fundido; Chama dupla nos modelos de 1, 2 e 3 queimadores; Nos modelos de 4 e 6 queimadores a disposição dos mesmos serão de chama dupla frontal e simples traseira; Mesa em cantoneira sae 1020 1/8" x 3/4" em pintura a eletrostática, com base fosfatizada; Grelhas em aço, de 292x316mm nos modelos de 1, 2 e 3 queimadores e 599x316mm nos demais, com acabamento em pintura sintética; Modelos com forno possuem porta em aço inoxidável; paineleiro e acessórios desmontáveis para facilitar transporte e armazenamento; Bandeja coletora em chapa galvanizada; Tubo distribuidor (varão) de 3/4" em pintura a pó eletrostática, com base fosfatizada, possuindo tampão e entrada de gás reversível; Registro cromado de</p>	MR	400002+12023	2	R\$ 1.619,85	R\$ 3.239,70
----	---	----	--------------	---	--------------	--------------





31	FOGÃO INDUSTRIAL 2 QUEIMADORES SEM FORNO Estrutura reforçada com acabamento em pintura a pó eletrostática, com base fosfatizada; Chapa bifeteira opcional, confeccionada em ferro fundido, com dupla face, sendo um lado para grelhados e outro liso; Queimador chama dupla de alto rendimento, com 150 mm de diâmetro e/ou chama simples, com 100 mm de diâmetro, confeccionado sem ferro fundido; Chama dupla nos modelos de 1, 2 e 3 queimadores; Nos modelos de 4 e 6 queimadores a disposição dos mesmos serão de chama dupla frontal e simples traseira; Mesa em cantoneira sae 1020 1/8" x 3/4" em pintura a pó eletrostática, com base fosfatizada; Grelhas em aço, de 292x316mm nos modelos de 1, 2 e 3 queimadores e 599x316mm nos demais, com acabamento em pintura sintética; Modelos com forno possuem porta em aço inoxidável; Pés, paineleiro e acessórios desmontáveis para facilitar transporte e armazenamento; Bandeja coletora em chapa galvanizada; Tubo distribuidor (varão) de 3/4" em pintura a pó eletrostática, com base fosfatizada, possuindo tampão e entrada de gás reversível; Registro cromado de	VIVA7 COOK	625	2	R\$ 1.009,99	R\$ 2.019,98
Valor Total						R\$ 9.763,89

**Prazo de validade da proposta:** 60 (sessenta)

Declaramos que, em nossos preços, estão incluídos todos os custos diretos e indiretos para a perfeita conclusão do objeto da licitação em epígrafe.

Hortolândia, 13, setembro, 2023



*Lorena Fernanda D. Ferreira*

LORENA FERNANDA DANTAS FERREIRA

RG:46.390.698-6

CPF: 399.849.188/07



MÁQUINAS, MÓVEIS E EQUIPAMENTOS



## DECLARAÇÃO DE ELABORAÇÃO INDEPENDENTE DE PROPOSTA

O Lorena Fernanda Dantas Ferreira portador da identidade nº 46.390.698-6 e do CPF nº 399.849.188/07 representante legal da empresa DAVANTI MAQUINAS, MOVEIS E EQUIPAMENTOS INDUSTRIAIS LTDA no CNPJ nº 44.259.236/0001-12, doravante denominado (Licitante) para fins de participação no certame licitatório acima identificado, declaro, sob as penas da lei, em especial o art. 299 do Código Penal Brasileiro, que:

1. a proposta apresentada para participar desta licitação foi elaborada de maneira independente por mim e o conteúdo da proposta não foi, no todo ou em parte, direta ou indiretamente, informado, discutido ou recebido de qualquer outro participante potencial ou de fato desta licitação, por qualquer meio ou por qualquer pessoa;
2. a intenção de apresentar a proposta elaborada para participar desta licitação não foi informada, discutida ou recebida de qualquer outro participante potencial ou de fato desta licitação, por qualquer meio ou por qualquer pessoa;
3. que não tentei, por qualquer meio ou por qualquer pessoa, influir na decisão de qualquer outro participante potencial ou de fato desta licitação quanto a participar ou não dela;
4. que o conteúdo da proposta apresentada para participar desta licitação não será, no todo ou em parte, direta ou indiretamente, comunicado ou discutido com qualquer outro participante potencial ou de fato desta licitação antes da adjudicação do objeto;
5. que o conteúdo da proposta apresentada para participar desta licitação não foi, no todo ou em parte, direta ou indiretamente, informado, discutido ou recebido de qualquer integrante do órgão licitante antes da abertura oficial das propostas; e
6. que estou plenamente ciente do teor e da extensão desta declaração e que detenho plenos poderes e informações para firmá-la.

Hortolândia 01 de Setembro 2023.

LORENA FERNANDA DANTAS FERREIRA

RG:46.390.698-6

CPF: 399.849.188/07

Comercial: Rua Imperatriz Tereza Cristina, 866 – Jd. Amanda I – Hortolândia/ SP - CEP 13.188-072

Fone (19) 2221-5299 – e-mail: [contato@danfessi.com.br](mailto:contato@danfessi.com.br)



MÁQUINAS, MÓVEIS E EQUIPAMENTOS



## DECLARAÇÃO DE RESPONSABILIDADE

Lorena Fernanda Dantas Ferreira portador da identidade nº 46.390.698-6 e do CPF nº 399.849.188/07 representante legal da empresa DAVANTI MAQUINAS, MOVEIS E EQUIPAMENTOS INDUSTRIAIS LTDA no CNPJ nº 44.259.236/0001-12, doravante denominado doravante denominado (Licitante), **declara**, para fins de atendimento ao que consta do edital do Pregão Eletrônico desta Prefeitura Municipal, que a empresa tomou conhecimento do Edital e de todas as condições de participação na Licitação e se compromete a cumprir todos os termos do Edital, e a fornecer material de qualidade, sob as penas da Lei.

Por ser expressão de verdade, firmamos a presente.

Hortolândia 01 de Setembro 2023.

LORENA FERNANDA DANTAS FERREIRA

RG:46.390.698-6

CPF: 399.849.188/07



MÁQUINAS, MÓVEIS E EQUIPAMENTOS



## DECLARAÇÃO DE PLENO CONHECIMENTO E ATENDIMENTO ÀS EXIGÊNCIAS DE HABILITAÇÃO

Lorena Fernanda Dantas Ferreira portador da identidade nº 46.390.698-6 e do CPF nº 399.849.188/07 representante legal da empresa DAVANTI MAQUINAS, MOVEIS E EQUIPAMENTOS INDUSTRIAIS LTDA no CNPJ nº 44.259.236/0001-12, doravante denominado (Licitante), em cumprimento do art. 49 da Lei Federal nº 8.666/93 e em face do quanto disposto no art. 96 e no art. 87, inciso IV do mesmo diploma, **declara:**

(X) o pleno conhecimento e atendimento às exigências de habilitação.

(X) o pleno conhecimento e atendimento às exigências de habilitação, ressalvada, na forma do §1º do art. 43 da Lei complementar nº 123/06, a existência de restrição fiscal.

Hortolândia 01 de Setembro 2023.

LORENA FERNANDA DANTAS FERREIRA

RG:46.390.698-6

CPF: 399.849.188/07





MÁQUINAS, MÓVEIS E EQUIPAMENTOS



## DECLARAÇÃO DE PLENA CIÊNCIA E CONCORDÂNCIA ÀS CONDIÇÕES EDITALÍCIAS

Lorena Fernanda Dantas Ferreira portador da identidade nº 46.390.698-6 e do CPF nº 399.849.188/07 representante legal da empresa DAVANTI MAQUINAS, MOVEIS E EQUIPAMENTOS INDUSTRIAIS LTDA no CNPJ nº 44.259.236/0001-12, doravante denominado (Licitante), **declara:**

(X) a plena ciência e concordância às condições do Edital e seus anexos.

Hortolândia 01 de Setembro 2023.

LORENA FERNANDA DANTAS FERREIRA

RG:46.390.698-6

CPF: 399.849.188/07



MÁQUINAS, MÓVEIS E EQUIPAMENTOS



## DECLARAÇÃO DE INEXISTÊNCIA DE MENOR

Lorena Fernanda Dantas Ferreira portador da identidade nº 46.390.698-6 e do CPF nº 399.849.188/07 representante legal da empresa DAVANTI MAQUINAS, MOVEIS E EQUIPAMENTOS INDUSTRIAIS LTDA no CNPJ nº 44.259.236/0001-12, doravante denominado doravante denominado (Licitante), **declara**, sob as penas da lei, em atendimento ao quanto previsto no inciso XXXIII do art. 7º da Constituição Federal, para os fins do disposto no inciso V do art. 27 da Lei Federal nº 8.666/93, que não empregamos menor de 18 anos em trabalho noturno, perigoso ou insalubre.

(X) nem menor de 16 anos.

( ) nem menor de 16 anos, salvo na condição de aprendiz, a partir de 14 anos.

Hortolândia 01 de Setembro 2023.

LORENA FERNANDA DANTAS FERREIRA

RG:46.390.698-6

CPF: 399.849.188/07



MÁQUINAS, MÓVEIS E EQUIPAMENTOS



## DECLARAÇÃO DE IDONEIDADE

Lorena Fernanda Dantas Ferreira portador da identidade nº 46.390.698-6 e do CPF nº 399.849.188/07 representante legal da empresa DAVANTI MAQUINAS, MOVEIS E EQUIPAMENTOS INDUSTRIAIS LTDA no CNPJ nº 44.259.236/0001-12, doravante denominado doravante denominado (Licitante), declara, sob as penas da Lei, que na qualidade de proponente do procedimento licitatório, sob a modalidade Pregão Eletrônico instaurada por esta Prefeitura Municipal, que não fomos declarados inidôneos para licitar ou contratar com o Poder Público, em qualquer de suas esferas.

Por ser expressão de verdade, firmamos a presente.

Hortolândia 01 de Setembro 2023.

LORENA FERNANDA DANTAS FERREIRA

RG:46.390.698-6

CPF: 399.849.188/07



MÁQUINAS, MÓVEIS E EQUIPAMENTOS



## DECLARAÇÃO DE INEXISTÊNCIA DE FATOS IMPEDITIVOS

Lorena Fernanda Dantas Ferreira portador da identidade nº 46.390.698-6 e do CPF nº 399.849.188/07 representante legal da empresa DAVANTI MAQUINAS, MOVEIS E EQUIPAMENTOS INDUSTRIAIS LTDA no CNPJ nº 44.259.236/0001-12, doravante denominado doravante denominado (Licitante), declara, sob as penas da Lei, que até a presente data inexistem fatos impeditivos para sua habilitação no presente processo e que está ciente da obrigatoriedade de declarar ocorrências posteriores.

Por ser expressão de verdade, firmamos a presente.

Hortolândia 01 de Setembro 2023.

LORENA FERNANDA DANTAS FERREIRA

RG:46.390.698-6

CPF: 399.849.188/07



MÁQUINAS, MÓVEIS E EQUIPAMENTOS



## DECLARAÇÃO DE INEXISTÊNCIA DE PARENTES

Lorena Fernanda Dantas Ferreira portador da identidade nº 46.390.698-6 e do CPF nº 399.849.188/07 representante legal da empresa DAVANTI MAQUINAS, MOVEIS E EQUIPAMENTOS INDUSTRIAIS LTDA no CNPJ nº 44.259.236/0001-12, doravante denominado doravante denominado (Licitante), **declara**, sob as penas da lei, que na qualidade de proponente de procedimento licitatório sob a modalidade de Pregão Eletrônico, instaurada por este Município, não integra nosso corpo social, nem nosso quadro funcional empregado público ou membro comissionado de órgão direto ou indireto da Administração Municipal, sociedade de economia mista.

Hortolândia 01 de Setembro 2023.

LORENA FERNANDA DANTAS FERREIRA

RG:46.390.698-6

CPF: 399.849.188/07





MÁQUINAS, MÓVEIS E EQUIPAMENTOS



### DECLARAÇÃO DE ENQUADRAMENTO (LEI COMPLEMENTAR Nº 123/06)

Lorena Fernanda Dantas Ferreira portador da identidade nº 46.390.698-6 e do CPF nº 399.849.188/07 representante legal da empresa DAVANTI MAQUINAS, MOVEIS E EQUIPAMENTOS INDUSTRIAIS LTDA no CNPJ nº 44.259.236/0001-12 doravante denominado (Licitante) para os efeitos do tratamento diferenciado da Lei Complementar nº 123/06 e para fins de participação no certame licitatório acima identificado, **declara**:

- 1) Atende os requisitos previstos no artigo 3º da Lei Complementar 123/2006 de 14 de dezembro de 2006 e alterações posteriores.
- 2) Possui registro na Junta Comercial ou Cartório de Registro ou CCMEI indicando que se enquadra como MPE, cujo os dados estão atualizados;
- 3) Que no ano fiscal anterior ao exercício atual não excedeu o limite de faturamento referente ao enquadramento como MPE,
- 4) Que no exercício atual até a data do certame, o faturamento da empresa não excedeu o limite legal para enquadramento de micro empresa. Estando apta a usufruir dos direitos de que tratam os artigos 42 a 49 da Lei Complementar nº 123/2006, não havendo fato superveniente impeditivo da participação no presente certame.

Hortolândia 01 de Setembro 2023.

LORENA FERNANDA DANTAS FERREIRA

RG:46.390.698-6

CPF: 399.849.188/07



GOVERNO DO ESTADO DE SÃO PAULO  
SECRETARIA DE DESENVOLVIMENTO ECONÔMICO  
JUNTA COMERCIAL DO ESTADO DE SÃO PAULO



CERTIDÃO DE INTEIRO TEOR

DOCUMENTO EMITIDO PELA INTERNET



DADOS DA EMPRESA			
NOME EMPRESARIAL DAVANTI MAQUINAS, MOVEIS E EQUIPAMENTOS INDUSTRIAIS LTDA		TIPO JURÍDICO LIMITADA UNIPessoal (E.P.P.)	
NIRE 35238127337	CNPJ 44.259.236/0001-12	NÚMERO DO ARQUIVAMENTO 35238127337	DATA DO ARQUIVAMENTO 16/11/2021

DADOS DA CERTIDÃO		
DATA DE EXPEDIÇÃO 17/11/2021	HORA DE EXPEDIÇÃO 09:16:08	CÓDIGO DE CONTROLE 162022200
A AUTENTICIDADE DO PRESENTE DOCUMENTO, BEM COMO O ARQUIVO NA FORMA ELETRÔNICA PODEM SER VERIFICADOS NO ENDEREÇO WWW.JUCESPONLINE.SP.GOV.BR		

ESTA CÓPIA FOI AUTENTICADA DIGITALMENTE E ASSINADA EM 17/11/2021 PELA SECRETÁRIA GERAL DA JUCESP – GISELA SIMIEMA CESCHIN, CONFORME ART. 1º DA MP2200-2 DE 24/08/2001, QUE INSTITUI A INFRAESTRUTURA DE CHAVES PÚBLICAS BRASILEIRAS – ICP BRASIL, EM VIGOR CONSOANTE E.C Nº32 DE 11/09/2001 M- ART.2º.

ART 1º. FICA INSTITUÍDA A INFRAESTRUTURA DE CHAVES PÚBLICAS BRASILEIRA – ICP BRASIL, PARA GARANTIR AUTENTICIDADE, INTEGRIDADE E VALIDADE JURÍDICA DE DOCUMENTOS EM FORMA ELETRÔNICA, DAS APLICAÇÕES DE SUPORTE E DAS APLICAÇÕES HABILITADAS QUE UTILIZEM CERTIFICADOS DIGITAIS, BEM COMO A REALIZAÇÃO DE TRANSAÇÕES ELETRÔNICAS SEGURAS.

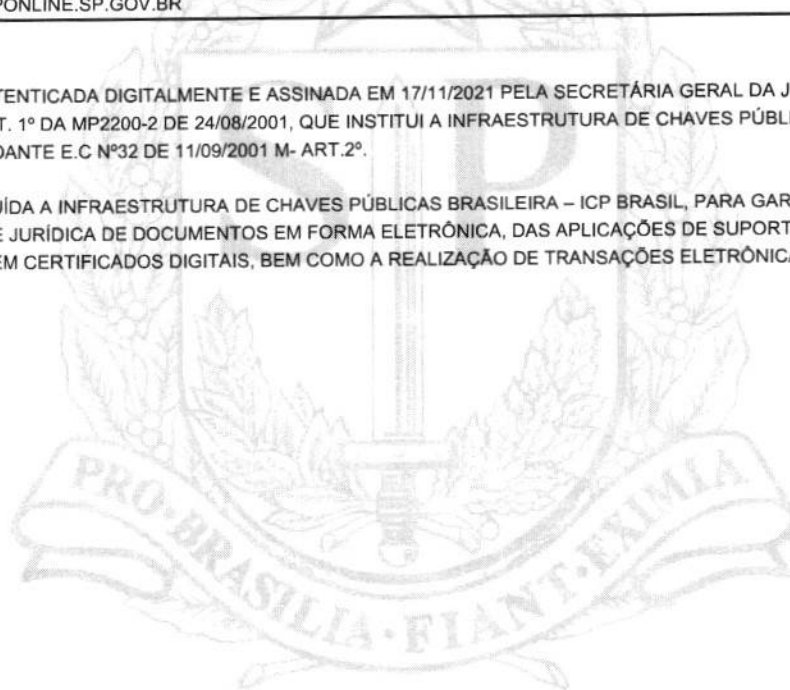

Certifico o registro de constituição sob o NIRE nº 35238127337 em 16/11/2021 da empresa DAVANTI MAQUINAS, MOVEIS E EQUIPAMENTOS INDUSTRIAIS LTDA, protocolado sob o nº SPP2131708948. Autenticação: validar a autenticidade do registro em <http://www.jucesp.sp.gov.br/> com o número do mesmo. GISELA SIMIEMA CESCHIN - Secretária Geral. Esta cópia foi autenticada digitalmente e assinada em 17/11/2021 por GISELA SIMIEMA CESCHIN – Secretária Geral. Autenticação: 162022200. A JUCESP garante a autenticidade do registro e da Certidão de Inteiro Teor quando visualizado diretamente no portal [www.jucesponline.sp.gov.br/](http://www.jucesponline.sp.gov.br/).



v3.0 - DAUTIN Blockchain Documentos Digitais e Serviços Ltda EPP certifica em 27/01/2023 10:11:52 que o documento de hash (SHA-256) 374802dda23d53cd3c9421879fb265d557327c443a5d332b86b5180e33b81e58 foi validado em 27/01/2023 10:02:15 através da transação blockchain 0x25fbb66445a607aea4722fcc771107ba384cfc774cd8b5be0a0d1f29a817aeb5 e pode ser verificado em <https://www.dautin.com/FileCheck> (NID: 110334)





JUCESP

SÃO PAULO  
GOVERNO DO ESTADO

### Requerimento Capa

SEQ. DOC
01
01

Protocolo Redesim

SPP2131708948



#### DADOS CADASTRAIS

ATO(S) <b>Constituição Normal; Enquadramento de Empresa Pequeno Porte - EPP</b>		
NOME EMPRESARIAL <b>DAVANTI MAQUINAS, MOVEIS E EQUIPAMENTOS INDUSTRIAIS LTDA</b>		PORTE <b>EPP</b>
LOGRADOURO <b>RUA IMPERATRIZ TEREZA CRISTINA</b>		NÚMERO <b>866</b>
COMPLEMENTO <b>SALA 4</b>	BAIRRO/DISTRITO <b>JARDIM AMANDA I</b>	CEP <b>13188072</b>
MUNICÍPIO <b>HORTOLÂNDIA</b>		UF <b>SP</b>
E-MAIL <b>ADM@7CONTABIL.COM.BR</b>		TELEFONE
NÚMERO EXIGÊNCIA (S) <b>SEM EXIGÊNCIA ANTERIOR</b>	CNPJ - SEDE	NIRE - SEDE
IDENTIFICAÇÃO DO SIGNATÁRIO/ASSINANTE DO REQUERIMENTO CAPA NOME: <b>LUCIO FLAVIO BUTHIAS - Responsável</b> DATA ASSINATURA: ASSINATURA:		VALORES RECOLHIDOS DARE <b>R\$ 165,81</b> DARF <b>Isento</b>

DECLARO, SOB AS PENAS DA LEI, QUE AS INFORMAÇÕES CONSTANTES DO REQUERIMENTO/PROCESSO SÃO EXPRESSÃO DA VERDADE.

#### PARA USO EXCLUSIVO DA JUNTA COMERCIAL DO ESTADO DE SÃO PAULO (INCLUSIVE VERSO)

CARIMBO PROTOCOLO	OBSERVAÇÕES:
-------------------	--------------

DOCUMENTOS NÃO RETIRADOS EM ATÉ 90 DIAS DA DISPONIBILIDADE SERÃO DESCARTADOS - ART. 57, §5º, DE CRETO 1.800/96

10/11/2021

Página 1 de 1



Certifico o registro de constituição sob o NIRE nº 35238127337 em 16/11/2021 da empresa DAVANTI MAQUINAS, MOVEIS E EQUIPAMENTOS INDUSTRIAIS LTDA, protocolado sob o nº SPP2131708948. Autenticação: validar a autenticidade do registro em <http://www.jucesp.sp.gov.br/> com o número do mesmo. GISELA SIMIEMA CESCHIN - Secretária Geral. Esta cópia foi autenticada digitalmente e assinada em 17/11/2021 por GISELA SIMIEMA CESCHIN - Secretária Geral. Autenticação: 162022200. A JUCESP garante a autenticidade do registro e da Certidão de Inteiro Teor quando visualizado diretamente no portal [www.jucesponline.sp.gov.br](http://www.jucesponline.sp.gov.br).



v3.0 - DAUTIN Blockchain Documentos Digitais e Serviços Ltda EPP certifica em 27/01/2023 10:11:52 que o documento de hash (SHA-256) 374802dda23d53cd3c9421879fb265d557327c443a5d332b86b5180e33b81e58 foi validado em 27/01/2023 10:02:15 através da transação blockchain 0x25fbb66445a607aea4722fcc77107ba384cefc774cd8b5be0a0d1f29a817aeb5 e pode ser verificado em <https://www.dautin.com/FileCheck> (NID: 110334)



CONTRATO SOCIAL DE SOCIEDADE LIMITADA  
DAVANTI MAQUINAS, MOVEIS E EQUIPAMENTOS INDUSTRIAIS LTDA



**Sócio-Administrador** LORENA FERNANDA DANTAS FERREIRA, nacionalidade: brasileira, casado (a), comunhão parcial de bens, natural da cidade de Paulínia/SP, nascido(a) em: 24/03/1990, nº do documento de identidade: RG 463906986 Órgão Emissor: SSP/SP, EMPRESÁRIA, nº do CPF: 39984918807, RESIDENTE E DOMICILIADO(A) no(a) RUA TURIN, 29 BLOCO 2 APT 41 COND RES RECANTO CEDROS - Bairro: JARDIM RESIDENCIAL FIRENZE, Hortolândia - SP CEP 13189204.

Resolvem, em comum acordo, constituir uma sociedade limitada, mediante as condições e cláusulas seguintes:

**DO NOME EMPRESARIAL**

**Cláusula Primeira** - A sociedade adotará o seguinte nome empresarial: DAVANTI MAQUINAS, MOVEIS E EQUIPAMENTOS INDUSTRIAIS LTDA.

**DA SEDE**

**Cláusula Segunda** - A sociedade terá sua sede no seguinte endereço: RUA IMPERATRIZ TEREZA CRISTINA, 866 SALA 4 - Bairro: JARDIM AMANDA I, Hortolândia - SP CEP 13188072.

**DO OBJETO SOCIAL**

**Cláusula Terceira** - A sociedade terá por objeto o exercício das seguintes atividades econômicas: COMERCIO ATACADISTA DE MAQUINAS E EQUIPAMENTOS PARA USO INDUSTRIAL, PARTES E PECAS, COMERCIO VAREJISTA ESPECIALIZADO DE EQUIPAMENTOS E SUPRIMENTOS DE INFORMATICA, COMERCIO VAREJISTA ESPECIALIZADO DE ELETRODOMESTICOS E EQUIPAMENTOS DE AUDIO E VIDEO, COMERCIO VAREJISTA DE EQUIPAMENTOS PARA ESCRITORIO, COMERCIO VAREJISTA DE MATERIAL ELETRICO, COMERCIO VAREJISTA DE MATERIAIS DE CONSTRUCAO EM GERAL, COMERCIO VAREJISTA DE MOVEIS, COMERCIO ATACADISTA DE MOVEIS E ARTIGOS DE COLCHOARIA, COMERCIO ATACADISTA DE OUTRAS MAQUINAS E EQUIPAMENTOS NAO ESPECIFICADOS ANTERIORMENTE, PARTES E PECAS, INSTALACAO DE MAQUINAS E EQUIPAMENTOS INDUSTRIAIS, COMERCIO ATACADISTA DE FERRAGENS E FERRAMENTAS, COMERCIO ATACADISTA DE OUTROS EQUIPAMENTOS E ARTIGOS DE USO PESSOAL E DOMESTICO NAO ESPECIFICADOS ANTERIORMENTE, COMERCIO ATACADISTA DE INSTRUMENTOS E MATERIAIS PARA USO MEDICO, CIRURGICO, HOSPITALAR E DE LABORATORIOS, COMERCIO ATACADISTA DE MAQUINAS, APARELHOS E EQUIPAMENTOS PARA USO ODONTO MEDICO HOSPITALAR, PARTES E PECAS, COMERCIO VAREJISTA DE ARTIGOS FOTOGRAFICOS E PARA FILMAGEM, COMERCIO ATACADISTA DE MAQUINAS, APARELHOS E EQUIPAMENTOS PARA USO AGROPECUARIO, PARTES E PECAS, COMERCIO VAREJISTA ESPECIALIZADO DE INSTRUMENTOS MUSICAIS E ACESSORIOS, COMERCIO VAREJISTA DE ARTIGOS DE PAPELARIA, COMERCIO ATACADISTA DE ARTIGOS DO VESTUARIO E ACESSORIOS, EXCETO PROFISSIONAIS E DE SEGURANCA, COMERCIO ATACADISTA DE ROUPAS E ACESSORIOS PARA USO PROFISSIONAL E DE SEGURANCA DO TRABALHO, COMERCIO ATACADISTA DE CALCADOS, COMERCIO ATACADISTA DE ARTIGOS DE CAMA, MESA E BANHO,

  
1/4



Certifico o registro de constituição sob o NIRE nº 35238127337 em 16/11/2021 da empresa DAVANTI MAQUINAS, MOVEIS E EQUIPAMENTOS INDUSTRIAIS LTDA, protocolado sob o nº SPP2131708948, Autenticação: validar a autenticidade do registro em <http://www.jucesp.sp.gov.br/> com o número do mesmo. GISELA SIMIEMA CESCHIN - Secretária Geral. Esta cópia foi autenticada digitalmente e assinada em 17/11/2021 por GISELA SIMIEMA CESCHIN - Secretária Geral. Autenticação: 162022200. A JUCESP garante a autenticidade do registro e da Certidão de Inteiro Teor quando visualizado diretamente no portal [www.jucesponline.sp.gov.br](http://www.jucesponline.sp.gov.br).



v3.0 - DAUTIN Blockchain Documentos Digitais e Serviços Ltda EPP certifica em 27/01/2023 10:11:52 que o documento de hash (SHA-256) 374802dda23d53cd3c9421879fb265d557327c443a5d332b86b5180e33b81e58 foi validado em 27/01/2023 10:02:15 através da transação blockchain 0x25fbb66445a607aea4722fcc77107ba384cefc774cd8b5be0a0d1f29a817aeb5 e pode ser verificado em <https://www.dautin.com/FileCheck> (NID: 110334)





COMERCIO VAREJISTA DE ARTIGOS DO VESTUARIO E ACESSORIOS, INSTALACAO E MANUTENCAO DE SISTEMAS CENTRAIS DE AR CONDICIONADO, DE VENTILACAO E REFRIGERACAO, OUTRAS OBRAS DE INSTALACOES EM CONSTRUÇÕES NAO ESPECIFICADAS ANTERIORMENTE, INSTALACAO DE PORTAS, JANELAS, TETOS, DIVISORIAS E ARMARIOS EMBUTIDOS DE QUALQUER MATERIAL, SERVICOS DE PINTURA DE EDIFICIOS EM GERAL, OBRAS DE ACABAMENTO EM GESSO E ESTUQUE, OUTRAS OBRAS DE ACABAMENTO DA CONSTRUCAO, OBRAS DE TERRAPLENAGEM, SERVICOS DE PREPARACAO DO TERRENO NAO ESPECIFICADOS ANTERIORMENTE, LIMPEZA EM PREDIOS E EM DOMICILIOS, IMUNIZACAO E CONTROLE DE PRAGAS URBANAS, ATIVIDADES DE LIMPEZA NAO ESPECIFICADAS ANTERIORMENTE, COMERCIO ATACADISTA DE EQUIPAMENTOS ELETRICOS DE USO PESSOAL E DOMESTICO, REPARACAO E MANUTENCAO DE EQUIPAMENTOS ELETROELETRONICOS DE USO PESSOAL E DOMESTICO, COMERCIO VAREJISTA DE OUTROS ARTIGOS DE USO PESSOAL E DOMESTICO NAO ESPECIFICADOS ANTERIORMENTE, INSTALACOES HIDRAULICAS, SANITARIAS E DE GAS, INSTALACAO, MANUTENCAO E REPARACAO DE ELEVADORES, ESCADAS E ESTEIRAS ROLANTES, INSTALACAO E MANUTENCAO ELETRICA, INSTALACAO DE OUTROS EQUIPAMENTOS NAO ESPECIFICADOS ANTERIORMENTE, SERVICOS DE MONTAGEM DE MOVEIS DE QUALQUER MATERIAL, MONTAGEM DE ESTRUTURAS METALICAS, ALUGUEL DE MOVEIS, UTENSILIOS E APARELHOS DE USO DOMESTICO E PESSOAL, INSTRUMENTOS MUSICAIS, REPARACAO DE ARTIGOS DO MOBILIARIO E SERVICOS COMBINADOS DE ESCRITORIO E APOIO ADMINISTRATIVO..

**Parágrafo único.** Em estabelecimento eleito como Sede (Matriz) será(ão) exercida(s) a(s) atividade(s) de COMERCIO ATACADISTA DE MAQUINAS E EQUIPAMENTOS PARA USO INDUSTRIAL, PARTES E PECAS, COMERCIO VAREJISTA ESPECIALIZADO DE EQUIPAMENTOS E SUPRIMENTOS DE INFORMATICA, COMERCIO VAREJISTA ESPECIALIZADO DE ELETRODOMESTICOS E EQUIPAMENTOS DE AUDIO E VIDEO, COMERCIO VAREJISTA DE EQUIPAMENTOS PARA ESCRITORIO, COMERCIO VAREJISTA DE MATERIAL ELETRICO, COMERCIO VAREJISTA DE MATERIAIS DE CONSTRUCAO EM GERAL, COMERCIO VAREJISTA DE MOVEIS, COMERCIO ATACADISTA DE MOVEIS E ARTIGOS DE COLCHOARIA, COMERCIO ATACADISTA DE OUTRAS MAQUINAS E EQUIPAMENTOS NAO ESPECIFICADOS ANTERIORMENTE, PARTES E PECAS, INSTALACAO DE MAQUINAS E EQUIPAMENTOS INDUSTRIAIS, COMERCIO ATACADISTA DE FERRAGENS E FERRAMENTAS, COMERCIO ATACADISTA DE OUTROS EQUIPAMENTOS E ARTIGOS DE USO PESSOAL E DOMESTICO NAO ESPECIFICADOS ANTERIORMENTE, COMERCIO ATACADISTA DE INSTRUMENTOS E MATERIAIS PARA USO MEDICO, CIRURGICO, HOSPITALAR E DE LABORATORIOS, COMERCIO ATACADISTA DE MAQUINAS, APARELHOS E EQUIPAMENTOS PARA USO ODONTO MEDICO HOSPITALAR, PARTES E PECAS, COMERCIO VAREJISTA DE ARTIGOS FOTOGRAFICOS E PARA FILMAGEM, COMERCIO ATACADISTA DE MAQUINAS, APARELHOS E EQUIPAMENTOS PARA USO AGROPECUARIO, PARTES E PECAS, COMERCIO VAREJISTA ESPECIALIZADO DE INSTRUMENTOS MUSICAIS E ACESSORIOS, COMERCIO VAREJISTA DE ARTIGOS DE PAPELARIA, COMERCIO ATACADISTA DE ARTIGOS DO VESTUARIO E ACESSORIOS, EXCETO PROFISSIONAIS E DE SEGURANCA, COMERCIO ATACADISTA DE ROUPAS E ACESSORIOS PARA USO PROFISSIONAL E DE SEGURANCA DO TRABALHO, COMERCIO ATACADISTA DE CALCADOS, COMERCIO ATACADISTA DE ARTIGOS DE CAMA, MESA E BANHO, COMERCIO VAREJISTA DE ARTIGOS DO VESTUARIO E ACESSORIOS, INSTALACAO E MANUTENCAO DE SISTEMAS CENTRAIS DE AR CONDICIONADO, DE VENTILACAO E REFRIGERACAO, OUTRAS OBRAS DE INSTALACOES EM CONSTRUÇÕES NAO ESPECIFICADAS ANTERIORMENTE, INSTALACAO DE PORTAS, JANELAS, TETOS, DIVISORIAS E ARMARIOS EMBUTIDOS DE QUALQUER MATERIAL, SERVICOS DE PINTURA DE EDIFICIOS EM GERAL, OBRAS DE ACABAMENTO EM GESSO E ESTUQUE, OUTRAS OBRAS DE ACABAMENTO DA CONSTRUCAO, OBRAS DE TERRAPLENAGEM, SERVICOS DE PREPARACAO DO TERRENO NAO ESPECIFICADOS ANTERIORMENTE, LIMPEZA EM PREDIOS E EM DOMICILIOS, IMUNIZACAO E CONTROLE DE PRAGAS URBANAS, ATIVIDADES DE LIMPEZA NAO ESPECIFICADAS ANTERIORMENTE, COMERCIO ATACADISTA DE EQUIPAMENTOS ELETRICOS DE USO PESSOAL E DOMESTICO, REPARACAO E MANUTENCAO DE EQUIPAMENTOS ELETROELETRONICOS DE USO PESSOAL E DOMESTICO, COMERCIO VAREJISTA DE OUTROS ARTIGOS DE USO PESSOAL E DOMESTICO NAO ESPECIFICADOS ANTERIORMENTE, INSTALACOES HIDRAULICAS,

  
2/4



Certifico o registro de constituição sob o NIRE nº 35238127337 em 16/11/2021 da empresa DAVANTI MAQUINAS, MOVEIS E EQUIPAMENTOS INDUSTRIAIS LTDA, protocolado sob o nº SPP2131708948. Autenticação: validar a autenticidade do registro em <http://www.jucesp.sp.gov.br/> com o número do mesmo. GISELA SIMIEMA CESCHIN - Secretária Geral. Esta cópia foi autenticada digitalmente e assinada em 17/11/2021 por GISELA SIMIEMA CESCHIN - Secretária Geral. Autenticação: 162022200. A JUCESP garante a autenticidade do registro e da Certidão de Inteiro Teor quando visualizado diretamente no portal [www.jucesponline.sp.gov.br](http://www.jucesponline.sp.gov.br).



v3.0 - DAUTIN Blockchain Documents Digitais e Serviços Ltda EPP certifica em 27/01/2023 10:11:52 que o documento de hash (SHA-256) 374802dda23d53cd3c9421879fb265d557327c443a5d332b86b5180e33b81e58 foi validado em 27/01/2023 10:02:15 através da transação blockchain 0x25fbb66445a607aea4722fcc77107ba384cfc774cd8b5be0a0d1f29a817aeb5 e pode ser verificado em <https://www.dautin.com/FileCheck> (NID: 110334)







SANITARIAS E DE GAS, INSTALACAO, MANUTENCAO E REPARACAO DE ELEVADORES, ESCADAS E ESTEIRAS ROLANTES, INSTALACAO E MANUTENCAO ELETRICA, INSTALACAO DE OUTROS EQUIPAMENTOS NAO ESPECIFICADOS ANTERIORMENTE, SERVICOS DE MONTAGEM DE MOVEIS DE QUALQUER MATERIAL, MONTAGEM DE ESTRUTURAS METALICAS, ALUGUEL DE MOVEIS, UTENSILIOS E APARELHOS DE USO DOMESTICO E PESSOAL, INSTRUMENTOS MUSICAIS, REPARACAO DE ARTIGOS DO MOBILIARIO E SERVICOS COMBINADOS DE ESCRITORIO E APOIO ADMINISTRATIVO..

#### DO INÍCIO DAS ATIVIDADES E DO PRAZO

**Cláusula Quarta** - A empresa iniciará suas atividades a partir de 10/11/2021 e seu prazo de duração indeterminado.

#### DO CAPITAL SOCIAL

**Cláusula Quinta** - O capital será de R\$ 5.000,00 (Cinco mil reais), divididos em 5.000 quotas, no valor nominal de R\$ 1,00 (Um real) cada uma, subscrito e devidamente integralizado conforme abaixo indicado:

O valor de R\$ 5.000,00 (Cinco mil reais) em moeda corrente do país em nome de LORENA FERNANDA DANTAS FERREIRA, n° do CPF: 39984918807 integralizado neste ato.

SÓCIO	Nº DE QUOTAS	VALOR	PERCENTUAL
LORENA FERNANDA DANTAS FERREIRA	5.000	R\$ 5.000,00	100,00%
TOTAL	5.000	R\$ 5.000,00	100,00%

#### DA ADMINISTRAÇÃO

**Cláusula Sexta** - A administração da sociedade será exercida por LORENA FERNANDA DANTAS FERREIRA, nacionalidade: brasileira, casado (a), comunhão parcial de bens, natural da cidade de Paulínia/SP, nascido(a) em: 24/03/1990, n° do documento de identidade: RG 463906986 Órgão Emissor: SSP/SP, EMPRESÁRIA, n° do CPF: 39984918807, RESIDENTE E DOMICILIADO(A) no(a) RUA TURIN, 29 BLOCO 2 APT 41 COND RES RECANTO CEDROS - Bairro: JARDIM RESIDENCIAL FIRENZE, Hortolândia - SP CEP 13189204, que representará(ão) legalmente a sociedade e poderá(ão) praticar todo e qualquer ato de gestão pertinente ao objeto social.

**Parágrafo único.** Não constituindo o objeto social, a alienação ou a oneração de bens imóveis depende de autorização da maioria.

#### DO BALANÇO PATRIMONIAL

**Cláusula Sétima** - Ao término de cada exercício, em 31 de Dezembro, o administrador prestará contas justificadas de sua administração, procedendo à elaboração do inventário, do balanço patrimonial e do balanço

3/4



Certifico o registro de constituição sob o NIRE nº 35238127337 em 16/11/2021 da empresa DAVANTI MAQUINAS, MOVEIS E EQUIPAMENTOS INDUSTRIAIS LTDA, protocolado sob o nº SPP2131708948. Autenticação: validar a autenticidade do registro em <http://www.jucesp.sp.gov.br/> com o número do mesmo. GISELA SIMIEMA CESCHIN - Secretária Geral. Esta cópia foi autenticada digitalmente e assinada em 17/11/2021 por GISELA SIMIEMA CESCHIN - Secretária Geral. Autenticação: 162022200. A JUCESP garante a autenticidade do registro e da Certidão de Inteiro Teor quando visualizado diretamente no portal [www.jucesponline.sp.gov.br/](http://www.jucesponline.sp.gov.br/).



v3.0 - DAUTIN Blockchain Documentos Digitais e Serviços Ltda EPP certifica em 27/01/2023 10:11:52 que o documento de hash (SHA-256) 374802dda23d53cd3c9421879fb265d557327c443a5d332b86b5180e33b81e58 foi validado em 27/01/2023 10:02:15 através da transação blockchain 0x25fbb66445a607aea4722fcc77107ba384cefc774cd8b5be0a0d1f29a817aeb5 e pode ser verificado em <https://www.dautin.com/FileCheck> (NID: 110334)





de resultado econômico, cabendo ao empresário, os lucros ou perdas apuradas.

#### DA DECLARAÇÃO DE DESIMPEDIMENTO DE ADMINISTRADOR

**Cláusula Oitava** - O(s) administrador(es) da empresa declara(m), sob as penas da lei, que não está(ão) impedido(s) de exercer a administração da empresa, por lei especial, ou em virtude de condenação criminal, ou por se encontrar sob os efeitos dela, a pena que vede, ainda que temporariamente, o acesso a cargos públicos; ou por crime falimentar, de prevaricação, peita ou suborno, concussão, peculato, ou contra a economia popular, contra o sistema financeiro nacional, contra normas de defesa da concorrência, contra as relações de consumo, fé pública, ou a propriedade.

#### DO FORO

**Cláusula Nona** - As partes elegem o foro da sede para dirimir quaisquer dúvidas decorrentes do presente instrumento contratual, bem como para o exercício e cumprimento dos direitos e obrigações resultantes deste contrato, renunciando a qualquer outro, por mais privilegiado que possa ser.

#### DO ENQUADRAMENTO

**Cláusula Décima** - Os sócios declaram que a sociedade se enquadra como Empresa de Pequeno Porte, nos termos da Lei Complementar nº 123, de 14 de dezembro de 2006, e que não se enquadra em qualquer das hipóteses de exclusão relacionadas no § 4º do art. 3º da mencionada lei. (art. 3º, I, LC nº 123, de 2006).

#### DO PRO LABORE

**Cláusula Décima Primeira** - Os sócios poderão, de comum acordo, fixar uma retirada mensal, a título de **pro labore** para o(s) sócio(s) administrador(es), observadas as disposições regulamentares pertinentes.

E, por estarem justos e contratados, assinam o presente instrumento particular em via única.

Hortolândia, 10 de novembro de 2021.

LORENA FERNANDA DANTAS FERREIRA (Sócio-Administrador)

4 / 4



Certifico o registro de constituição sob o NIRE nº 35238127337 em 16/11/2021 da empresa DAVANTI MAQUINAS, MOVEIS E EQUIPAMENTOS INDUSTRIAIS LTDA, protocolado sob o nº SPP2131708948. Autenticação: validar a autenticidade do registro em <http://www.jucesp.sp.gov.br/> com o número do mesmo. GISELA SIMIEMA CESCHIN - Secretária Geral. Esta cópia foi autenticada digitalmente e assinada em 17/11/2021 por GISELA SIMIEMA CESCHIN - Secretária Geral. Autenticação: 162022200. A JUCESP garante a autenticidade do registro e da Certidão de Inteiro Teor quando visualizado diretamente no portal [www.jucesponline.sp.gov.br](http://www.jucesponline.sp.gov.br).



v3.0 - DAUTIN Blockchain Documentos Digitais e Serviços Ltda EPP certifica em 27/01/2023 10:11:52 que o documento de hash (SHA-256) 374802dda23d53cd3c9421879fb265d557327c443a5d332b86b5180e33b81e58 foi validado em 27/01/2023 10:02:15 através da transação blockchain 0x25fbb66445a607aea4722fcc77107ba384cfc774cd8b5be0a0d1f29a817aeb5 e pode ser verificado em <https://www.dautin.com/FileCheck> (NID: 110334)





### DECLARAÇÃO

Eu, LORENA FERNANDA DANTAS FERREIRA, portador do Documento de Identificação nº 463906986, inscrito no Cadastro de Pessoas Físicas – CPF sob nº 39984918807, na qualidade de titular, sócio ou responsável legal da empresa DAVANTI MAQUINAS, MOVEIS E EQUIPAMENTOS INDUSTRIAIS LTDA, **DECLARO** estar ciente que o **ESTABELECIMENTO** situado no(a) RUA IMPERATRIZ TEREZA CRISTINA, 866 SALA 4 - Bairro: JARDIM AMANDA I, Hortolândia - SP CEP 13188072, **NÃO PODERÁ EXERCER** suas atividades sem que obtenha o parecer municipal sobre a viabilidade de sua instalação e funcionamento no local indicado, conforme diretrizes estabelecidas na legislação de uso e ocupação do solo, posturas municipais e restrições das áreas de proteção ambiental, nos termos do art. 24, §2 do Decreto Estadual nº 55.660/2010 e sem que tenha um **CERTIFICADO DE LICENCIAMENTO INTEGRADO VÁLIDO**, obtido pelo sistema Via Rápida Empresa - Módulo de Licenciamento Estadual.

Declaro ainda estar ciente que qualquer alteração no endereço do estabelecimento, em sua atividade ou grupo de atividades, ou em qualquer outra das condições determinantes à expedição do Certificado de Licenciamento Integrado, implica na perda de sua validade, assumindo, desde o momento da alteração, a obrigação de renová-lo.

Por fim, declaro estar ciente que a emissão do Certificado de Licenciamento Integrado poderá ser solicitada por representante legal devidamente habilitado, presencialmente e no ato da retirada das certidões relativas ao registro empresarial na Prefeitura, ou pelo titular, sócio, ou contabilista vinculado no Cadastro Nacional da Pessoa Jurídica (CNPJ) diretamente no site da Jucesp, através do módulo de licenciamento, mediante uso da respectiva certificação digital.

  
LORENA FERNANDA DANTAS FERREIRA (Sócio-Administrador)  
463906986



Certifico o registro de constituição sob o NIRE nº 35238127337 em 16/11/2021 da empresa DAVANTI MAQUINAS, MOVEIS E EQUIPAMENTOS INDUSTRIAIS LTDA, protocolado sob o nº SPP2131708948. Autenticação: validar a autenticidade do registro em <http://www.jucesp.sp.gov.br/> com o número do mesmo. GISELA SIMIEMA CESCHIN - Secretária Geral. Esta cópia foi autenticada digitalmente e assinada em 17/11/2021 por GISELA SIMIEMA CESCHIN – Secretária Geral. Autenticação: 162022200. A JUCESP garante a autenticidade do registro e da Certidão de Inteiro Teor quando visualizado diretamente no portal [www.jucesponline.sp.gov.br](http://www.jucesponline.sp.gov.br).



V3.0 - DAUTIN Blockchain Documentos Digitais e Serviços Ltda EPP certifica em 27/01/2023 10:11:52 que o documento de hash (SHA-256) 374802dda23d53cd3c9421879fb265d557327c443a5d332b86b5180e33b81e58 foi validado em 27/01/2023 10:02:15 através da transação blockchain 0x25fbb66445a607aea4722fcc77107ba384cefc774cd8b5be0a0d1f29a817aeb5 e pode ser verificado em <https://www.dautin.com/FileCheck> (NID: 110334)





### DECLARAÇÃO DE AUTENTICIDADE

Eu **LUCIO FLAVIO BUTHIAS** com inscrição ativa na(o) Conselho Regional de Contabilidade de São Paulo sob o nº **1SP287567**, expedida em **21/02/2011**, inscrito no CPF nº 28526126822, DECLARO, sob as penas da Lei penal e, sem prejuízo das sanções administrativas e cíveis, que este documento é autêntico e condiz com o original.

Documentos apresentados:

Arquivo de Constituição Normal

Arquivo de Outros (Docs. privados)

São Paulo, 16/11/2021.

---

LUCIO FLAVIO BUTHIAS



Certifico o registro de constituição sob o NIRE nº 35238127337 em 16/11/2021 da empresa DAVANTI MAQUINAS, MOVEIS E EQUIPAMENTOS INDUSTRIAIS LTDA, protocolado sob o nº SPP2131708948. Autenticação: validar a autenticidade do registro em <http://www.jucesp.sp.gov.br/> com o número do mesmo. GISELA SIMIEMA CESCHIN - Secretária Geral. Esta cópia foi autenticada digitalmente e assinada em 17/11/2021 por GISELA SIMIEMA CESCHIN – Secretária Geral. Autenticação: 162022200. A JUCESP garante a autenticidade do registro e da Certidão de Inteiro Teor quando visualizado diretamente no portal [www.jucesponline.sp.gov.br](http://www.jucesponline.sp.gov.br).



v3.0 - DAUTIN Blockchain Documentos Digitais e Serviços Ltda EPP certifica em 27/01/2023 10:11:52 que o documento de hash (SHA-256) 374802dda23d53cd3c9421879fb265d557327c443a5d332b86b5180e33b81e58 foi validado em 27/01/2023 10:02:15 através da transação blockchain 0x25fbb66445a607aea4722fcc77107ba384cfc774cd8b5be0a0d1f29a817aeb5 e pode ser verificado em <https://www.dautin.com/FileCheck> (NID: 110334)





## TERMO DE ANÁLISE E DECISÃO.

Defiro a (s) solicitação (ões), sob o (s) protocolo (s) **SPP2131708948** de Constituição Normal da empresa **DAVANTI MAQUINAS, MOVEIS E EQUIPAMENTOS INDUSTRIAIS LTDA.**

Assina o presente termo de decisão, mediante certificado digital, o Julgador **Aline Barbosa De Lima.**

Junta Comercial do Estado de São Paulo, 16/11/2021.

Aline Barbosa De Lima, CPF: 32106751800

*Este documento foi assinado digitalmente por Aline Barbosa De Lima e é parte integrante sob o protocolo Nº SPP2131708948.*

16/11/2021

Página 1 de 1



Certifico o registro de constituição sob o NIRE nº 35238127337 em 16/11/2021 da empresa DAVANTI MAQUINAS, MOVEIS E EQUIPAMENTOS INDUSTRIAIS LTDA, protocolado sob o nº SPP2131708948. Autenticação: validar a autenticidade do registro em <http://www.jucesp.sp.gov.br/> com o número do mesmo. GISELA SIMIEMA CESCHIN - Secretária Geral. Esta cópia foi autenticada digitalmente e assinada em 17/11/2021 por GISELA SIMIEMA CESCHIN - Secretária Geral. Autenticação: 162022200. A JUCESP garante a autenticidade do registro e da Certidão de Inteiro Teor quando visualizado diretamente no portal [www.jucesponline.sp.gov.br](http://www.jucesponline.sp.gov.br).



v3.0 - DAUTIN Blockchain Documentos Digitais e Serviços Ltda EPP certifica em 27/01/2023 10:11:52 que o documento de hash (SHA-256) 374802da23d53cd3c9421879fb265d557327c443a5d332b86b5180e33b81e58 foi validado em 27/01/2023 10:02:15 através da transação blockchain 0x25fbb66445a607aea4722fcc77107ba384cefc774cd8b5be0a0d1f29a817aeb5 e pode ser verificado em <https://www.dautin.com/FileCheck> (NID: 110334)





## TERMO DE AUTENTICAÇÃO E REGISTRO

Certifico que a constituição e enquadramento Empresa de Pequeno Porte, assinado digitalmente, da empresa **DAVANTI MAQUINAS, MOVEIS E EQUIPAMENTOS INDUSTRIAIS LTDA**, e protocolado sob o número **SPP2131708948** em **16/11/2021**, encontra-se registrado na Jucesp, sob o NIRE da matriz **35238127337**.

Assina o registro, mediante certificado digital, o(a) Secretário(a)-Geral – Gisela Simiema Ceschin.

A autenticidade do presente documento, bem como o arquivo na forma eletrônica poderão ser verificados no sítio eletrônico: [www.jucesp.sp.gov.br](http://www.jucesp.sp.gov.br), mediante a indicação do número de autenticidade disponível na capa da certidão de inteiro teor.

Junta Comercial do Estado de São Paulo, 16/11/2021.

Gisela Simiema Ceschin, CPF: 31134372884

*Este documento foi assinado digitalmente por Gisela Simiema Ceschin e é parte integrante sob o protocolo Nº SPP2131708948.*



Certifico o registro de constituição sob o NIRE nº 35238127337 em 16/11/2021 da empresa DAVANTI MAQUINAS, MOVEIS E EQUIPAMENTOS INDUSTRIAIS LTDA, protocolado sob o nº SPP2131708948. Autenticação: validar a autenticidade do registro em <http://www.jucesp.sp.gov.br/> com o número do mesmo. GISELA SIMIEMA CESCHIN - Secretária Geral. Esta cópia foi autenticada digitalmente e assinada em 17/11/2021 por GISELA SIMIEMA CESCHIN – Secretária Geral. Autenticação: 162022200. A JUCESP garante a autenticidade do registro e da Certidão de Inteiro Teor quando visualizado diretamente no portal [www.jucesponline.sp.gov.br](http://www.jucesponline.sp.gov.br).



v3.0 - DAUTIN Blockchain Documentos Digitais e Serviços Ltda EPP certifica em 27/01/2023 10:11:52 que o documento de hash (SHA-256) 374802dda23d53cd3c9421879fb265d557327c443a5d332b86b5180e33b81e58 foi validado em 27/01/2023 10:02:15 através da transação blockchain 0x25fbb66445a607aea4722fcc77107ba384cfc774cd8b5be0a0d1f29a817aeb5 e pode ser verificado em <https://www.dautin.com/FileCheck> (NID: 110334)







## PROTOCOLO DE ASSINATURAS

O documento acima foi proposto para assinatura digital na plataforma VRE Digital.

Os nomes indicados para assinatura, bem como seus status em 10/11/2021 são:

Nome Completo	CPF	Data e hora	Certificado
<b><u>CAPA - CONTRATO - DECLARAÇÃO.pdf</u></b>			
LUCIO FLAVIO BUTHIAS	28526126822	16/11/21 16:53	AC SINCOR RFB G5 / PDF-1.7
<b><u>RG LORENA.pdf</u></b>			
LUCIO FLAVIO BUTHIAS	28526126822	16/11/21 16:53	AC SINCOR RFB G5 / PDF-1.7
<b><u>Arquivo de Declaração de Autenticidade.pdf</u></b>			
LUCIO FLAVIO BUTHIAS	28526126822	16/11/21 16:53	AC SINCOR RFB G5 / PDF-1.4

*Este documento é referência das assinaturas eletrônicas realizada nas documentações do protocolo Nº SPP2131708948*



Certifico o registro de constituição sob o NIRE nº 35238127337 em 16/11/2021 da empresa DAVANTI MAQUINAS, MOVEIS E EQUIPAMENTOS INDUSTRIAIS LTDA, protocolado sob o nº SPP2131708948. Autenticação: validar a autenticidade do registro em <http://www.jucesp.sp.gov.br/> com o número do mesmo. GISELA SIMIEMA CESCHIN - Secretária Geral. Esta cópia foi autenticada digitalmente e assinada em 17/11/2021 por GISELA SIMIEMA CESCHIN - Secretária Geral. Autenticação: 162022200. A JUCESP garante a autenticidade do registro e da Certidão de Inteiro Teor quando visualizado diretamente no portal [www.jucesponline.sp.gov.br/](http://www.jucesponline.sp.gov.br/).



v3.0 - DAUTIN Blockchain Documentos Digitais e Serviços Ltda EPP certifica em 27/01/2023 10:11:52 que o documento de hash (SHA-256) 374802dda23d53cd3c9421879fb265d557327c443a5d332b86b5180e33b81e58 foi validado em 27/01/2023 10:02:15 através da transação blockchain 0x25fbb66445a607aea4722fcc77107ba384cfc774cd8b5be0a0d1f29a817aeb5 e pode ser verificado em <https://www.dautin.com/FileCheck> (NID: 110334)



**CERTIDÃO SIMPLIFICADA**

CERTIFICAMOS QUE AS INFORMAÇÕES ABAIXO CONSTAM DOS DOCUMENTOS ARQUIVADOS NESTA JUNTA COMERCIAL E SÃO VIGENTES NA DATA DE SUA EXPEDIÇÃO.

SE HOUVER ARQUIVAMENTOS POSTERIORES, ESTA CERTIDÃO PERDERÁ SUA VALIDADE.

A AUTENTICIDADE DESTA CERTIDÃO E A EXISTÊNCIA DE ARQUIVAMENTOS POSTERIORES, SE HOUVER, PODERÃO SER CONSULTADAS NO SITE WWW.JUCESPOLINE.SP.GOV.BR, MEDIANTE O CÓDIGO DE AUTENTICIDADE INFORMADO AO FINAL DO DOCUMENTO.

EMPRESA							
NIRE	REGISTRO	DATA DA CONSTITUIÇÃO	INÍCIO DAS ATIVIDADES	PRAZO DE DURAÇÃO			
35238127337		16/11/2021	10/11/2021	PRAZO INDETERMINADO			
NOME COMERCIAL					TIPO JURÍDICO		
DAVANTI MAQUINAS, MOVEIS E EQUIPAMENTOS INDUSTRIAIS LTDA					LIMITADA UNIPessoal (E.P.P.)		
C.N.P.J.	ENDEREÇO		NÚMERO	COMPLEMENTO			
44.259.236/0001-12	RUA IMPERATRIZ TEREZA CRISTINA		866	SALA 4			
BAIRRO	MUNICÍPIO	UF	CEP	MOEDA	VALOR CAPITAL		
JARDIM AMANDA I	HORTOLANDIA	SP	13188-072	R\$	5.000,00		

OBJETO SOCIAL
COMÉRCIO ATACADISTA DE MÁQUINAS E EQUIPAMENTOS PARA USO INDUSTRIAL; PARTES E PEÇAS SERVIÇOS DE MONTAGEM DE MÓVEIS DE QUALQUER MATERIAL INSTALAÇÃO DE OUTROS EQUIPAMENTOS NÃO ESPECIFICADOS ANTERIORMENTE MONTAGEM DE ESTRUTURAS METÁLICAS OBRAS DE TERRAPLENAGEM

SÓCIO E ADMINISTRADOR					
NOME					
LORENA FERNANDA DANTAS FERREIRA					
ENDEREÇO		NÚMERO	COMPLEMENTO		
RUA TURIN		29	BLOCO 2		
BAIRRO	MUNICÍPIO	UF	CEP	RG	
JARDIM RESIDENCIAL	HORTOLANDIA	SP	13189-204	463906986	
CPF	CARGO			QUANTIDADE COTAS	
399.849.188-07	SÓCIO E ADMINISTRADOR			5.000,00	

ÚLTIMO DOCUMENTO ARQUIVADO
NÃO CONSTAM EM NOSSOS REGISTROS ARQUIVAMENTOS POSTERIORES À DATA DE CONSTITUIÇÃO

FIM DAS INFORMAÇÕES PARA NIRE: 35238127337 DATA DA ÚLTIMA ATUALIZAÇÃO DA BASE DE DADOS: 07/07/2023
---



JUCESP



documento assinado digitalmente

www.jucesponline.sp.gov.br sob o número de autenticidade 212399091, sexta-feira, 7 de julho de 2023 às 15:19:25.

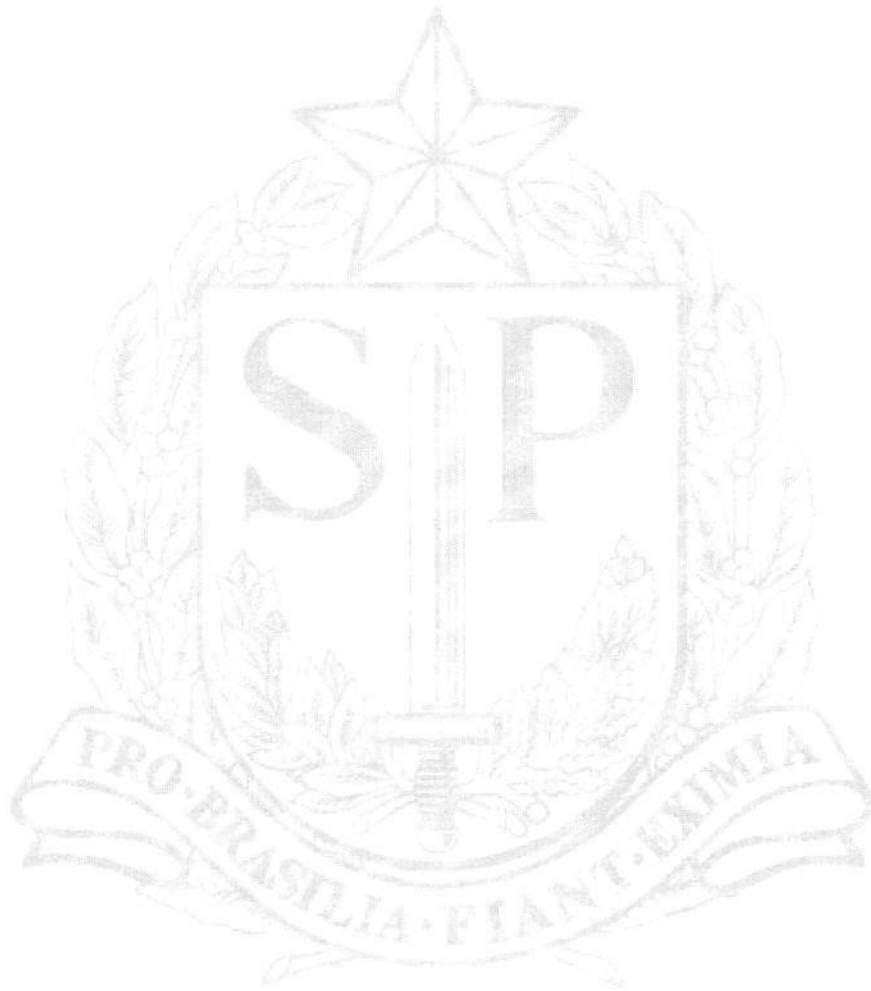



# REPÚBLICA FEDERATIVA DO BRASIL

## CADASTRO NACIONAL DA PESSOA JURÍDICA

NÚMERO DE INSCRIÇÃO 44.259.236/0001-12 MATRIZ	COMPROVANTE DE INSCRIÇÃO E DE SITUAÇÃO CADASTRAL	DATA DE ABERTURA 16/11/2021
---	---	--------------------------------

NOME EMPRESARIAL DAVANTI MAQUINAS, MOVEIS E EQUIPAMENTOS INDUSTRIAIS LTDA
--

TÍTULO DO ESTABELECIMENTO (NOME DE FANTASIA) DAVANTI	PORTE EPP
---	--------------

CÓDIGO E DESCRIÇÃO DA ATIVIDADE ECONÔMICA PRINCIPAL 46.63-0-00 - Comércio atacadista de Máquinas e equipamentos para uso industrial; partes e peças
--

CÓDIGO E DESCRIÇÃO DAS ATIVIDADES ECONÔMICAS SECUNDÁRIAS 33.21-0-00 - Instalação de máquinas e equipamentos industriais 33.29-5-01 - Serviços de montagem de móveis de qualquer material 33.29-5-99 - Instalação de outros equipamentos não especificados anteriormente 42.92-8-01 - Montagem de estruturas metálicas 43.13-4-00 - Obras de terraplenagem 43.19-3-00 - Serviços de preparação do terreno não especificados anteriormente 43.21-5-00 - Instalação e manutenção elétrica 43.22-3-01 - Instalações hidráulicas, sanitárias e de gás 43.22-3-02 - Instalação e manutenção de sistemas centrais de ar condicionado, de ventilação e refrigeração 43.29-1-03 - Instalação, manutenção e reparação de elevadores, escadas e esteiras rolantes 43.29-1-99 - Outras obras de instalações em construções não especificadas anteriormente 43.30-4-02 - Instalação de portas, janelas, tetos, divisórias e armários embutidos de qualquer material 43.30-4-03 - Obras de acabamento em gesso e estuque 43.30-4-04 - Serviços de pintura de edifícios em geral 43.30-4-99 - Outras obras de acabamento da construção 46.41-9-02 - Comércio atacadista de artigos de cama, mesa e banho 46.42-7-01 - Comércio atacadista de artigos do vestuário e acessórios, exceto profissionais e de segurança 46.42-7-02 - Comércio atacadista de roupas e acessórios para uso profissional e de segurança do trabalho 46.43-5-01 - Comércio atacadista de calçados 46.45-1-01 - Comércio atacadista de instrumentos e materiais para uso médico, cirúrgico, hospitalar e de laboratórios
--

CÓDIGO E DESCRIÇÃO DA NATUREZA JURÍDICA 206-2 - Sociedade Empresária Limitada
--

LOGRADOURO R IMPERATRIZ TEREZA CRISTINA	NÚMERO 866	COMPLEMENTO SALA 4
--	---------------	-----------------------

CEP 13.188-072	BAIRRO/DISTRITO JARDIM AMANDA I	MUNICÍPIO HORTOLANDIA	UF SP
-------------------	------------------------------------	--------------------------	----------

ENDEREÇO ELETRÔNICO CONTATO@DAVANTI.NET.BR	TELEFONE (19) 3044-9134
---	----------------------------

ENTE FEDERATIVO RESPONSÁVEL (EFR) *****
--

SITUAÇÃO CADASTRAL ATIVA	DATA DA SITUAÇÃO CADASTRAL 16/11/2021
-----------------------------	--

MOTIVO DE SITUAÇÃO CADASTRAL
------------------------------

SITUAÇÃO ESPECIAL *****	DATA DA SITUAÇÃO ESPECIAL *****
----------------------------	------------------------------------

Aprovado pela Instrução Normativa RFB nº 1.863, de 27 de dezembro de 2018.

Emitido no dia 30/08/2023 às 09:18:47 (data e hora de Brasília).

Página: 1/3

 		<b>REPÚBLICA FEDERATIVA DO BRASIL</b> <b>CADASTRO NACIONAL DA PESSOA JURÍDICA</b>	
NÚMERO DE INSCRIÇÃO <b>44.259.236/0001-12</b> MATRIZ		<b>COMPROVANTE DE INSCRIÇÃO E DE SITUAÇÃO CADASTRAL</b>	
DATA DE ABERTURA <b>16/11/2021</b>			
NOME EMPRESARIAL <b>DAVANTI MAQUINAS, MOVEIS E EQUIPAMENTOS INDUSTRIAIS LTDA</b>			
CÓDIGO E DESCRIÇÃO DAS ATIVIDADES ECONÔMICAS SECUNDÁRIAS <b>46.49-4-01 - Comércio atacadista de equipamentos elétricos de uso pessoal e doméstico</b> <b>46.49-4-04 - Comércio atacadista de móveis e artigos de colchoaria</b> <b>46.49-4-99 - Comércio atacadista de outros equipamentos e artigos de uso pessoal e doméstico não especificados anteriormente</b> <b>46.61-3-00 - Comércio atacadista de máquinas, aparelhos e equipamentos para uso agropecuário; partes e peças</b> <b>46.64-8-00 - Comércio atacadista de máquinas, aparelhos e equipamentos para uso odonto-médico-hospitalar; partes e peças</b> <b>46.65-6-00 - Comércio atacadista de máquinas e equipamentos para uso comercial; partes e peças</b> <b>46.69-9-99 - Comércio atacadista de outras máquinas e equipamentos não especificados anteriormente; partes e peças</b> <b>46.72-9-00 - Comércio atacadista de ferragens e ferramentas</b> <b>47.42-3-00 - Comércio varejista de material elétrico</b> <b>47.44-0-99 - Comércio varejista de materiais de construção em geral</b> <b>47.51-2-01 - Comércio varejista especializado de equipamentos e suprimentos de informática</b> <b>47.53-9-00 - Comércio varejista especializado de eletrodomésticos e equipamentos de áudio e vídeo</b> <b>47.54-7-01 - Comércio varejista de móveis</b> <b>47.56-3-00 - Comércio varejista especializado de instrumentos musicais e acessórios</b> <b>47.59-8-99 - Comércio varejista de outros artigos de uso pessoal e doméstico não especificados anteriormente</b> <b>47.61-0-03 - Comércio varejista de artigos de papelaria</b> <b>47.81-4-00 - Comércio varejista de artigos do vestuário e acessórios</b> <b>47.89-0-07 - Comércio varejista de equipamentos para escritório</b> <b>47.89-0-08 - Comércio varejista de artigos fotográficos e para filmagem</b> <b>77.29-2-02 - Aluguel de móveis, utensílios e aparelhos de uso doméstico e pessoal; instrumentos musicais</b>			
CÓDIGO E DESCRIÇÃO DA NATUREZA JURÍDICA <b>206-2 - Sociedade Empresária Limitada</b>			
LOGRADOURO <b>R IMPERATRIZ TEREZA CRISTINA</b>		NÚMERO <b>866</b>	COMPLEMENTO <b>SALA 4</b>
CEP <b>13.188-072</b>	BAIRRO/DISTRITO <b>JARDIM AMANDA I</b>	MUNICÍPIO <b>HORTOLANDIA</b>	UF <b>SP</b>
ENDEREÇO ELETRÔNICO <b>CONTATO@DAVANTI.NET.BR</b>		TELEFONE <b>(19) 3044-9134</b>	
ENTE FEDERATIVO RESPONSÁVEL (EFR) *****			
SITUAÇÃO CADASTRAL <b>ATIVA</b>		DATA DA SITUAÇÃO CADASTRAL <b>16/11/2021</b>	
MOTIVO DE SITUAÇÃO CADASTRAL			
SITUAÇÃO ESPECIAL *****		DATA DA SITUAÇÃO ESPECIAL *****	

Aprovado pela Instrução Normativa RFB nº 1.863, de 27 de dezembro de 2018.

Emitido no dia **30/08/2023** às **09:18:47** (data e hora de Brasília).

Página: **2/3**



**REPÚBLICA FEDERATIVA DO BRASIL**  
**CADASTRO NACIONAL DA PESSOA JURÍDICA**

NÚMERO DE INSCRIÇÃO <b>44.259.236/0001-12</b> MATRIZ	<b>COMPROVANTE DE INSCRIÇÃO E DE SITUAÇÃO CADASTRAL</b>	DATA DE ABERTURA <b>16/11/2021</b>
--	---	---------------------------------------

NOME EMPRESARIAL <b>DAVANTI MAQUINAS, MOVEIS E EQUIPAMENTOS INDUSTRIAIS LTDA</b>
---

CÓDIGO E DESCRIÇÃO DAS ATIVIDADES ECONÔMICAS SECUNDÁRIAS <b>81.21-4-00 - Limpeza em prédios e em domicílios</b> <b>81.22-2-00 - Imunização e controle de pragas urbanas</b> <b>81.29-0-00 - Atividades de limpeza não especificadas anteriormente</b> <b>82.11-3-00 - Serviços combinados de escritório e apoio administrativo</b> <b>95.21-5-00 - Reparação e manutenção de equipamentos eletroeletrônicos de uso pessoal e doméstico</b> <b>95.29-1-05 - Reparação de artigos do mobiliário</b>
---

CÓDIGO E DESCRIÇÃO DA NATUREZA JURÍDICA <b>206-2 - Sociedade Empresária Limitada</b>
---

LOGRADOURO <b>R IMPERATRIZ TEREZA CRISTINA</b>	NÚMERO <b>866</b>	COMPLEMENTO <b>SALA 4</b>
---	----------------------	------------------------------

CEP <b>13.188-072</b>	BAIRRO/DISTRITO <b>JARDIM AMANDA I</b>	MUNICÍPIO <b>HORTOLANDIA</b>	UF <b>SP</b>
--------------------------	---	---------------------------------	-----------------

ENDEREÇO ELETRÔNICO <b>CONTATO@DAVANTI.NET.BR</b>	TELEFONE <b>(19) 3044-9134</b>
--	-----------------------------------

ENTE FEDERATIVO RESPONSÁVEL (EFR) *****
--

SITUAÇÃO CADASTRAL <b>ATIVA</b>	DATA DA SITUAÇÃO CADASTRAL <b>16/11/2021</b>
------------------------------------	---

MOTIVO DE SITUAÇÃO CADASTRAL
------------------------------

SITUAÇÃO ESPECIAL *****	DATA DA SITUAÇÃO ESPECIAL *****
----------------------------	------------------------------------

Aprovado pela Instrução Normativa RFB nº 1.863, de 27 de dezembro de 2018.

Emitido no dia **30/08/2023** às **09:18:47** (data e hora de Brasília).

Página: **3/3**





**MINISTÉRIO DA FAZENDA**  
Secretaria da Receita Federal do Brasil  
Procuradoria-Geral da Fazenda Nacional



**CERTIDÃO NEGATIVA DE DÉBITOS RELATIVOS AOS TRIBUTOS FEDERAIS E À DÍVIDA  
ATIVA DA UNIÃO**

**Nome: DAVANTI MAQUINAS, MOVEIS E EQUIPAMENTOS INDUSTRIAIS LTDA**  
**CNPJ: 44.259.236/0001-12**

Ressalvado o direito de a Fazenda Nacional cobrar e inscrever quaisquer dívidas de responsabilidade do sujeito passivo acima identificado que vierem a ser apuradas, é certificado que não constam pendências em seu nome, relativas a créditos tributários administrados pela Secretaria da Receita Federal do Brasil (RFB) e a inscrições em Dívida Ativa da União (DAU) junto à Procuradoria-Geral da Fazenda Nacional (PGFN).

Esta certidão é válida para o estabelecimento matriz e suas filiais e, no caso de ente federativo, para todos os órgãos e fundos públicos da administração direta a ele vinculados. Refere-se à situação do sujeito passivo no âmbito da RFB e da PGFN e abrange inclusive as contribuições sociais previstas nas alíneas 'a' a 'd' do parágrafo único do art. 11 da Lei nº 8.212, de 24 de julho de 1991.

A aceitação desta certidão está condicionada à verificação de sua autenticidade na Internet, nos endereços <<http://rfb.gov.br>> ou <<http://www.pgfn.gov.br>>.

Certidão emitida gratuitamente com base na Portaria Conjunta RFB/PGFN nº 1.751, de 2/10/2014.

Emitida às 20:14:10 do dia 27/06/2023 <hora e data de Brasília>.

Válida até 24/12/2023.

Código de controle da certidão: **8A2C.46D9.A1FD.5440**

Qualquer rasura ou emenda invalidará este documento.



**Secretaria da Fazenda e Planejamento do Estado  
de São Paulo**

**Débitos Tributários Não Inscritos na Dívida Ativa do Estado de São Paulo**



CNPJ: 44.259.236/0001-12

Ressalvado o direito da Secretaria da Fazenda e Planejamento do Estado de São Paulo de apurar débitos de responsabilidade da pessoa jurídica acima identificada, é certificado que **não constam débitos** declarados ou apurados pendentes de inscrição na Dívida Ativa de responsabilidade do estabelecimento matriz/filial acima identificado.

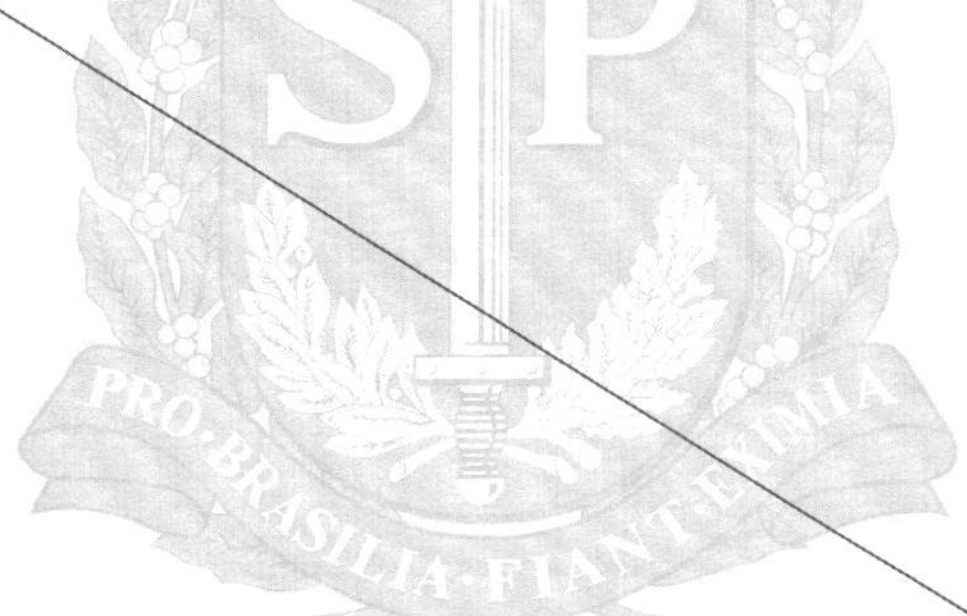

Certidão nº 23081044241-69

Data e hora da emissão 30/08/2023 09:18:33

Validade 6 (seis) meses, contados da data de sua expedição.

Qualquer rasura ou emenda invalidará este documento.

A aceitação desta certidão está condicionada à verificação de sua autenticidade no sítio [www.pfe.fazenda.sp.gov.br](http://www.pfe.fazenda.sp.gov.br)



# PROCURADORIA GERAL DO ESTADO

## Procuradoria da Dívida Ativa



### Certidão Negativa de Débitos Tributários da Dívida Ativa do Estado de São Paulo

CNPJ Base: 44.259.236

Ressalvado o direito de a Fazenda do Estado de São Paulo cobrar ou inscrever quaisquer dívidas de responsabilidade da pessoa jurídica/física acima identificada que vierem a ser apuradas, é certificado que:

**não constam débitos inscritos em Dívida Ativa de responsabilidade do Interessado(a).**

Tratando-se de CRDA emitida para pessoa jurídica, a pesquisa na base de dados é feita por meio do CNPJ Base, de modo que a certidão negativa abrange todos os estabelecimentos do contribuinte, cuja raiz do CNPJ seja aquela acima informada.



Certidão nº 49272846  
Data e hora da emissão 30/08/2023 08:28:03  
Validade 30 (TRINTA) dias, contados da emissão.

Folha 1 de 1  
(hora de Brasília)

Certidão emitida nos termos da Resolução Conjunta SF-PGE nº 2, de 9 de maio de 2013.

Qualquer rasura ou emenda invalidará este documento.

A aceitação desta certidão está condicionada à verificação de sua autenticidade no sítio  
<http://www.dividaativa.pge.sp.gov.br>



**PREFEITURA DO MUNICÍPIO DE HORTOLÂNDIA**  
**SECRETARIA MUNICIPAL DE FINANÇAS**  
**DEPARTAMENTO TRIBUTÁRIO**  
**CERTIDÃO NEGATIVA**



<b>Inscrição Cadastral:</b>	Mobiliário 50998	<b>Código Cadastro:</b>	133909
<b>Contribuinte:</b>	DAVANTI MAQUINAS, MOVEIS E EQUIPAMENTOS INDUSTRIAIS LTDA	<b>Vínculo:</b>	Razão social
<b>CNPJ:</b>	44.259.236/0001-12	<b>Situação do cadastro:</b>	Ativo
<b>Endereço:</b>	RUA TEREZA CRISTINA, 866 SALA 4 - JD AMANDA - HORTOLANDIA/SP CEP: 13188-072		

Ressalvado o direito da Fazenda Municipal cobrar e inscrever quaisquer dívidas sobre a Inscrição Cadastral supracitada que vierem a ser apuradas, é certificado que:

- 1 - Não constam débitos relativos a tributos municipais administrados pela Secretaria Municipal de Finanças, exclusivamente, para a referida Inscrição Cadastral.
- 2 - Não constam inscrições na Dívida Ativa do Município, exclusivamente, para a referida Inscrição Cadastral.

Esta certidão não substitui o comprovante de quitação de qualquer débito.  
Esta certidão retrata situação fiscal do contribuinte no momento de sua emissão.

**ATENÇÃO:** Qualquer rasura ou emenda INVALIDARÁ este documento

HORTOLÂNDIA, 30 de Agosto de 2023

Atenção: qualquer rasura ou emenda invalidará este documento.

**Certidão válida até : 26/02/2024**

Certidão emitida por INTERNET - Certidão Emitida às 09:53:40 do dia 30/08/2023 09:53:40 - Código para Validação da certidão:  
AK1F1AWB645NFMO9PZO8

As informações aqui dispostas podem ser verificadas on-line no site: <https://portalcontribuinte.giexonline.com.br/hortolandia>, utilizando o código aqui apresentado.

[Voltar](#)[Imprimir](#)

### Certificado de Regularidade do FGTS - CRF

**Inscrição:** 44.259.236/0001-12  
**Razão Social:** DAVANTI MAQUINAS MOVEIS E EQUIPAMENTOS INDUSTRIAIS LTDA  
**Endereço:** R IMPERATRIZ TEREZA CRISTINA 866 SALA 4 / JARDIM AMANDA I / HORTOLANDIA / SP / 13188-072

A Caixa Econômica Federal, no uso da atribuição que lhe confere o Art. 7, da Lei 8.036, de 11 de maio de 1990, certifica que, nesta data, a empresa acima identificada encontra-se em situação regular perante o Fundo de Garantia do Tempo de Serviço - FGTS.

O presente Certificado não servirá de prova contra cobrança de quaisquer débitos referentes a contribuições e/ou encargos devidos, decorrentes das obrigações com o FGTS.

**Validade:** 24/08/2023 a 22/09/2023

**Certificação Número:** 2023082407364004411635

Informação obtida em 30/08/2023 08:26:35

A utilização deste Certificado para os fins previstos em Lei esta condicionada a verificação de autenticidade no site da Caixa:  
**[www.caixa.gov.br](http://www.caixa.gov.br)**



PODER JUDICIÁRIO  
JUSTIÇA DO TRABALHO



## **CERTIDÃO NEGATIVA DE DÉBITOS TRABALHISTAS**

Nome: DAVANTI MAQUINAS, MOVEIS E EQUIPAMENTOS INDUSTRIAIS LTDA  
(MATRIZ E FILIAIS)

CNPJ: 44.259.236/0001-12

Certidão nº: 44769869/2023

Expedição: 30/08/2023, às 08:27:56

Validade: 26/02/2024 - 180 (cento e oitenta) dias, contados da data de sua expedição.

Certifica-se que **DAVANTI MAQUINAS, MOVEIS E EQUIPAMENTOS INDUSTRIAIS LTDA (MATRIZ E FILIAIS)**, inscrito(a) no CNPJ sob o nº **44.259.236/0001-12**, **NÃO CONSTA** como inadimplente no Banco Nacional de Devedores Trabalhistas.

Certidão emitida com base nos arts. 642-A e 883-A da Consolidação das Leis do Trabalho, acrescentados pelas Leis ns.º 12.440/2011 e 13.467/2017, e no Ato 01/2022 da CGJT, de 21 de janeiro de 2022. Os dados constantes desta Certidão são de responsabilidade dos Tribunais do Trabalho.

No caso de pessoa jurídica, a Certidão atesta a empresa em relação a todos os seus estabelecimentos, agências ou filiais.

A aceitação desta certidão condiciona-se à verificação de sua autenticidade no portal do Tribunal Superior do Trabalho na Internet (<http://www.tst.jus.br>).

Certidão emitida gratuitamente.

### **INFORMAÇÃO IMPORTANTE**

Do Banco Nacional de Devedores Trabalhistas constam os dados necessários à identificação das pessoas naturais e jurídicas inadimplentes perante a Justiça do Trabalho quanto às obrigações estabelecidas em sentença condenatória transitada em julgado ou em acordos judiciais trabalhistas, inclusive no concernente aos recolhimentos previdenciários, a honorários, a custas, a emolumentos ou a recolhimentos determinados em lei; ou decorrentes de execução de acordos firmados perante o Ministério Público do Trabalho, Comissão de Conciliação Prévia ou demais títulos que, por disposição legal, contiver força executiva.





30/08/2023

0068960332

**PODER JUDICIÁRIO**  
**TRIBUNAL DE JUSTIÇA DO ESTADO DE SÃO PAULO**  
**CERTIDÃO ESTADUAL DE DISTRIBUIÇÕES CÍVEIS**



**CERTIDÃO Nº: 4581086**

A autenticidade desta certidão poderá ser confirmada pela internet no site do Tribunal de Justiça.

A Diretoria de Serviço Técnico de Informações Cíveis do(a) Comarca de São Paulo - Capital, no uso de suas atribuições legais,

**CERTIFICA E DÁ FÉ** que, pesquisando os registros de distribuições de **PEDIDOS DE FALÊNCIA, CONCORDATAS, RECUPERAÇÕES JUDICIAIS E EXTRAJUDICIAIS**, anteriores a 28/08/2023, verificou **NADA CONSTAR** como réu/requerido/interessado em nome de: \*\*\*\*\*

**DAVANTI MÁQUINAS, MOVEIS E EQUIPAMENTOS INDUSTRIAIS LTDA**, CNPJ: 44.259.236/0001-12, conforme indicação constante do pedido de certidão.\*\*\*\*\*

Esta certidão não aponta ordinariamente os processos em que a pessoa cujo nome foi pesquisado figura como autor (a). São apontados os feitos com situação em tramitação já cadastrados no sistema informatizado referentes a todas as Comarcas/Foros Regionais e Distritais do Estado de São Paulo.

A data de informatização de cada Comarca/Foro pode ser verificada no Comunicado SPI nº 22/2019.

Esta certidão considera os feitos distribuídos na 1ª Instância, mesmo que estejam em Grau de Recurso.

Não existe conexão com qualquer outra base de dados de instituição pública ou com a Receita Federal que verifique a identidade do NOME/RAZÃO SOCIAL com o CPF/CNPJ. A conferência dos dados pessoais fornecidos pelo pesquisado é de responsabilidade exclusiva do destinatário da certidão.

A certidão em nome de pessoa jurídica considera os processos referentes à matriz e às filiais e poderá apontar feitos de homônimos não qualificados com tipos empresariais diferentes do nome indicado na certidão (EIRELI, S/C, S/S, EPP, ME, MEI, LTDA).

Esta certidão só tem validade mediante assinatura digital.

Esta certidão é sem custas.

São Paulo, 30 de agosto de 2023.

PEDIDO Nº: 0068960332





**ATESTADO DE CAPACIDADE TÉCNICA**



Atestamos, para os devidos fins, que a empresa **Davanti Máquinas, Moveis E Equipamentos Industriais LTDA**, inscrita no CNPJ sob o nº 44.259.236/0001-12, estabelecida na Rua: Imperatriz Teresa Cristina, nº 866, bairro Jardim Amanda I, na cidade de Hortolândia, Estado do São Paulo, forneceu para a São Paulo Secretaria da Administração Penitenciária, o seguinte equipamento:

Nota de empenho	Nº da Nota	Data da NF	Objetos
2022NE00638	53	24/08/2022	4 UNI – Forno industrial a gás inox - com 02 câmaras 8

Informamos que até a presente data, não consta nada que desabone a empresa com relação a qualidade dos produtos como também prazo de entrega e quantidades acordados.

Itirapina, 21 de outubro de 2022.

  
Marcos Roberto Gregorio da Silva  
Diretor Técnico III  
CPF: 251.010.288-51





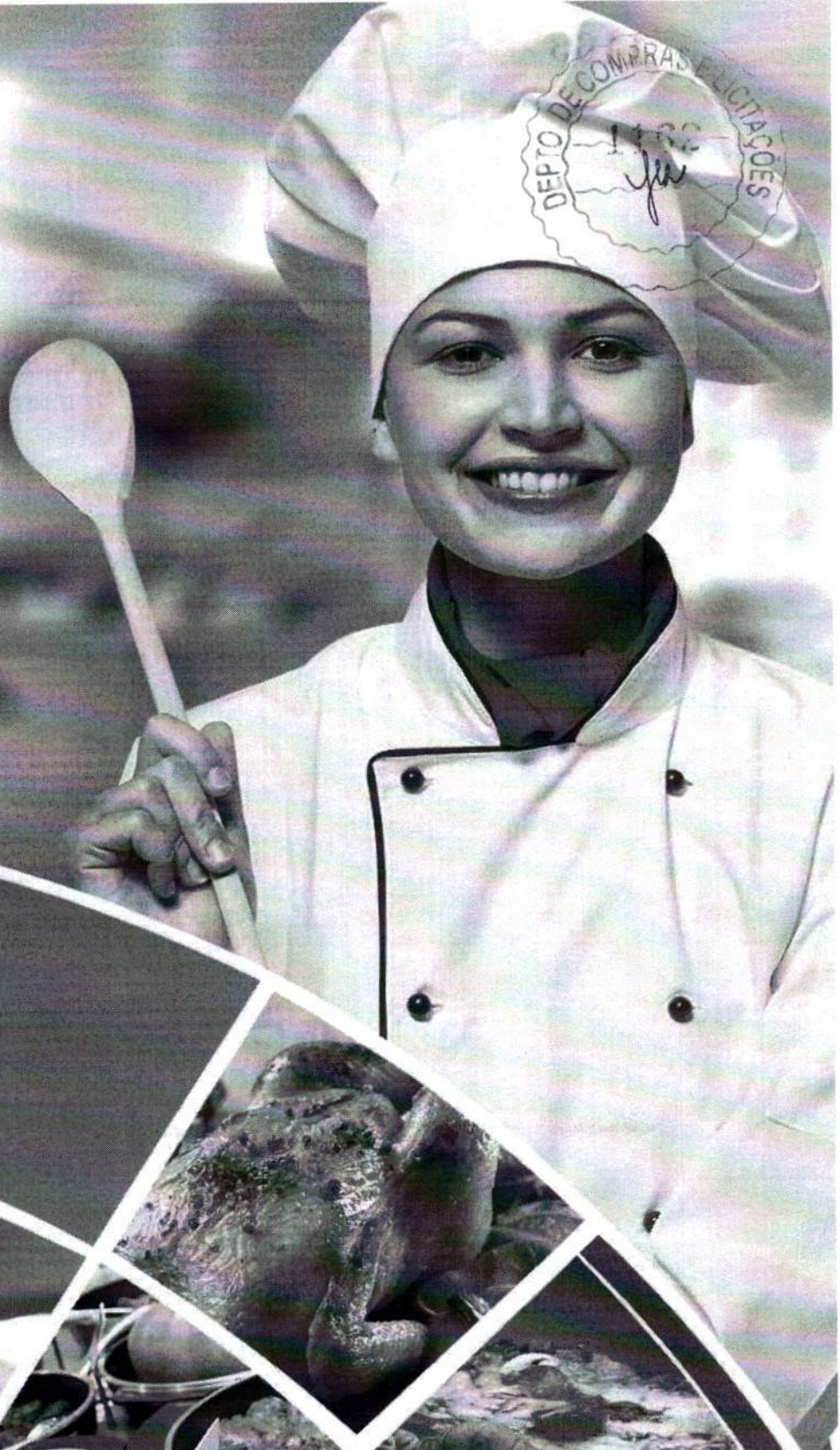





FORNO DE PIZZA 80X60 Com aquecimento a gás, pedras refratárias, com isolamento térmico em manta de lã de rocha e estrutura reforçada em Inox 430 com pintura eletrostática. Porta basculante com vidro temperado, aquecimento por toda a câmara, cada câmara do forno possui 3 trilhos de encaixe para grelhas, possibilitando regulagens diferentes de altura, conforme a necessidade do usuário. O chão do forno composto por pedras refratárias radiantes aquecidas diretamente pelas resistências. O forno tem em seu interior duas pedras refratárias, ideal para pizzas. Além disso, seu interior produzido em aço Inox, o que faz com que a máquina seja mais robusta e resistente. A máquina possui 4 queimadores e tem capacidade para assar até 8 pizzas por fornada





DEPTO DE COMPRAS E LICITAÇÕES  
1164  
*JW*

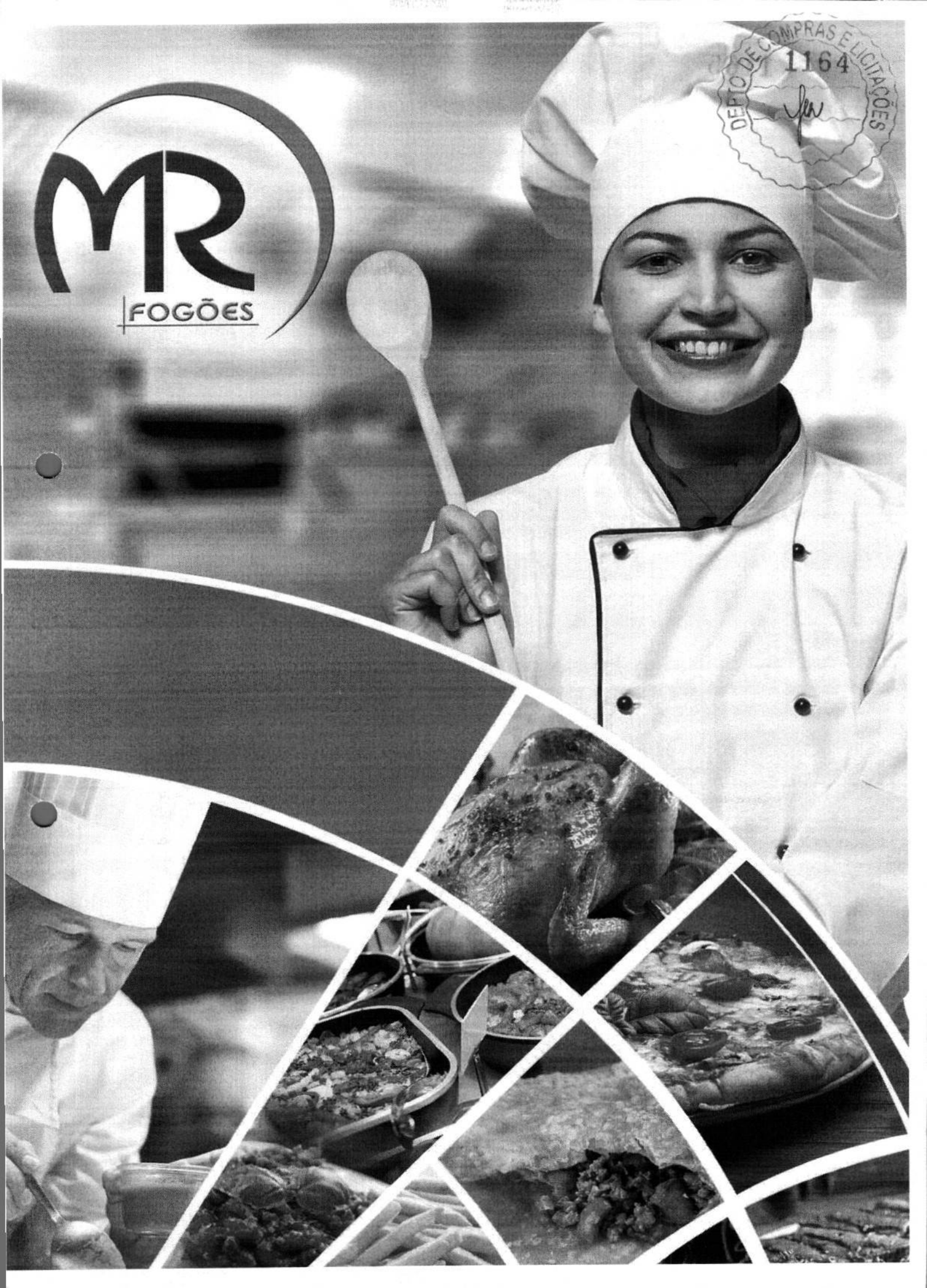



## FOGÃO INDUSTRIAL

**Estrutura reforçada com acabamento em pintura eletrostática, com base fosfatizados;**

**Chapa bifeteira-opcional, confeccionada em ferro fundido, com dupla face, sendo um lado para grelhados e outro liso; Queimador chama dupla de alto rendimento, com 150 mm de diâmetro e/ou chama simples, com 100 mm de diâmetro, confeccionado sem ferro fundido; Chama dupla nos modelos de 1, 2 e 3 queimadores; Nos modelos de 4 e 6 queimadores a disposição dos mesmos serão de chama dupla frontal e simples traseira; Mesa em x 3/4" em pintura a eletrostática, com base fosfatizados; Grelhas em aço, de 292x316mm nos modelos de 1, 2 e 3 queimadores e 599x316mm nos demais, com acabamento em pintura sintética; Modelos com forno possuem porta em aço inoxidável; paineleiro e acessórios desmontáveis para facilitar transporte e armazenamento; Bandeja coletora em chapa galvanizada; Tubo distribuidor (varão) de 3/4" em pintura a pó eletrostática, com base fosfatizados, possuindo tampão e entrada de gás reversível; Registro cromado de 1/4" sendo um por queimador; **CARACTERÍSTICAS DO FORNO:** Porta em aço inoxidável; Acompanha 1g relha; Forno interno em chapa de aço galvanizado; Proteção móvel do queimador esmaltado a fogo; Isolamento térmico em lã de rocha; Controle de chama no tubo distribuidor do fogão; **ESPECIFICAÇÕES:** Altura: 820mm. Largura: 1025mm. Profundidade: 770mm. **FORNO:** Altura interna/externa: 275mm / 440MM. Largura interna/externa: 505mm / 580mm. Profundidade interna/externa: 440mm / 535mm. Consumo: 0,265 kg/h. Potência: 3.021 kcal/h**

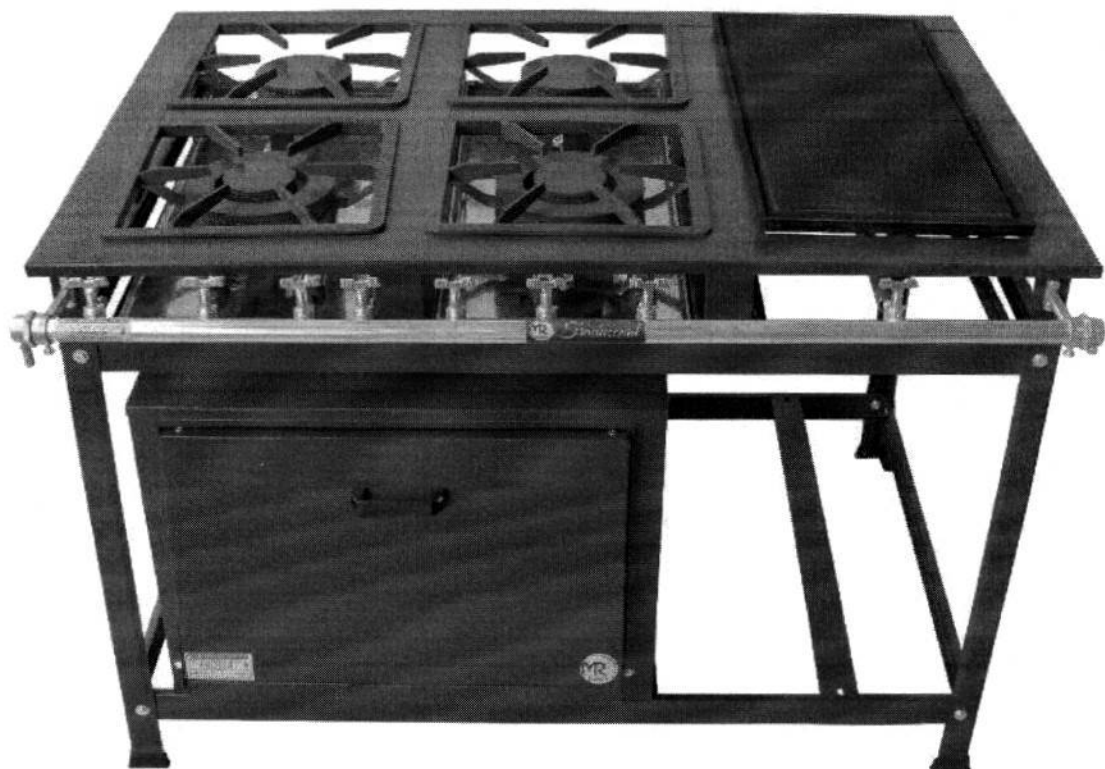





**FOGÃO INDUSTRIAL 2 QUEIMADORES SEM FORNO** Estrutura reforçada com acabamento em pintura a pó eletrostática, com base fosfatizada; Chapa bifeteira opcional, confeccionada em ferro fundido, com dupla face, sendo um lado para grelhados e outro liso; Queimador chama dupla de alto rendimento, com 150 mm de diâmetro e/ou chama simples, com 100 mm de diâmetro, confeccionado em ferro fundido; Chama dupla nos modelos de 1, 2 e 3 queimadores; Nos modelos de 4 e 6 queimadores a disposição dos mesmos serão de chama dupla frontal e simples traseira; Mesa em cantoneira sae 1020 1/8" x 3/4" em pintura a pó eletrostática, com base fosfatizada; Grelhas em aço, de 292x316mm nos modelos de 1, 2 e 3 queimadores e 599x316mm nos demais, com acabamento em pintura sintética; Modelos com forno possuem porta em aço inoxidável; Pés, painel e acessórios desmontáveis para facilitar transporte e armazenamento; Bandeja coletora em chapa galvanizada; Tubo distribuidor (varão) de 3/4" em pintura a pó eletrostática, com base fosfatizada, possuindo tampão e entrada de gás reversível; Registro cromado de 1/4" sendo um por queimado

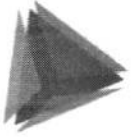

**TCEPR**  
TRIBUNAL DE CONTAS DO ESTADO DO PARANÁ



Consulta de Impedidos de Licitar

CNPJ: 44259236000112

NENHUM ITEM ENCONTRADO!



TRIBUNAL DE CONTAS DA UNIÃO



## Consulta Consolidada de Pessoa Jurídica

Este relatório tem por objetivo apresentar os resultados consolidados de consultas eletrônicas realizadas diretamente nos bancos de dados dos respectivos cadastros. A responsabilidade pela veracidade do resultado da consulta é do Órgão gestor de cada cadastro consultado. A informação relativa à razão social da Pessoa Jurídica é extraída do Cadastro Nacional da Pessoa Jurídica, mantido pela Receita Federal do Brasil.

Consulta realizada em: 05/09/2023 14:50:05

### Informações da Pessoa Jurídica:

Razão Social: **DAVANTI MAQUINAS, MOVEIS E EQUIPAMENTOS INDUSTRIAIS LTDA**  
CNPJ: **44.259.236/0001-12**

### Resultados da Consulta Eletrônica:

Órgão Gestor: **TCU**  
Cadastro: **Licitantes Inidôneos**  
Resultado da consulta: **Nada Consta**

Para acessar a certidão original no portal do órgão gestor, clique [AQUI](#).

Órgão Gestor: **CNJ**  
Cadastro: **CNIA - Cadastro Nacional de Condenações Cíveis por Ato de Improbidade Administrativa e Inelegibilidade**  
Resultado da consulta: **Nada Consta**

Para acessar a certidão original no portal do órgão gestor, clique [AQUI](#).

Órgão Gestor: **Portal da Transparência**  
Cadastro: **Cadastro Nacional de Empresas Inidôneas e Suspensas**  
Resultado da consulta: **Nada Consta**

Para acessar a certidão original no portal do órgão gestor, clique [AQUI](#).

Órgão Gestor: **Portal da Transparência**  
Cadastro: **CNEP - Cadastro Nacional de Empresas Punidas**  
Resultado da consulta: **Nada Consta**

Para acessar a certidão original no portal do órgão gestor, clique [AQUI](#).

Obs: A consulta consolidada de pessoa jurídica visa atender aos princípios de simplificação e racionalização de serviços públicos digitais. Fundamento legal: Lei nº 12.965, de 23 de abril de 2014, Lei nº 13.460, de 26 de junho de 2017, Lei nº 13.726, de 8 de outubro de 2018, Decreto nº 8.638 de 15, de janeiro de 2016.



ALTA FREQUÊNCIA COMERCIAL LTDA  
Departamento de licitação | 47 3268 4668  
Rua 438, 401, Sl. 01 | Morretes. Itapema/SC  
[licitaaf@gmail.com](mailto:licitaaf@gmail.com)



ESTADO DO PARANÁ  
PREFEITURA MUNICIPAL DE JAGUARIAÍVA  
PREGÃO ELETRÔNICO 78/2023  
PROCESSO ADMINISTRATIVO Nº 159/2023  
SISTEMA DE REGISTRO DE PREÇOS

### PROPOSTA DE PREÇO

ALTA FREQUÊNCIA COMERCIAL LTDA  
RUA, 438, 401. SALA 01. MORRETES | ITAPEMA/SC. CEP: 88220-000  
CNPJ: 29.920.016.0001/02 INSCR: 258.616.709  
TEL: 47 3363-9457 E-MAIL: [licitaaf@gmail.com](mailto:licitaaf@gmail.com)  
BANCO SICREDI: 2606 C/C: 78322-6

DADOS DO REPRESENTANTE LEGAL:  
REPRESENTANTE LEGAL: ALTEMIR LUIS BOHRER  
FUNÇÃO: PROPRIETÁRIO  
ESTADO CIVIL: CASADO  
ENDEREÇO: RUA 438, Nº 401, BAIRRO MORRETES, ITAPEMA – SC  
CPF: 423.297.870-49 RG: SSP/RS 1.018.635.274  
NATURALIDADE: NOVO HAMBURGO - RS  
NACIONALIDADE: BRASILEIRO

**OBJETO:** Registro de preços objetivando a eventual e parcelada aquisição de Equipamentos e bens permanentes para atender às necessidades das Secretarias Municipais.

ITEM	QNT.	UN.	ESPECIFICAÇÕES	MARCA	UNIT.	TOTAL.
Item 022	006	UN.	Projektor multimídia 3800 lumens com lâmpada LED de até 50.000 hora; Resolução nativa de 1920x1080p FULL HD; contraste: 1500:1; sistema de projeção: LCD TFT display; conexões 1x HDMI, 2x USB, 1x AV 1x P2 áudio; conexão Wi-Fi & Bluetooth; função de espelhamento de tela com Android ou iOS; lâmpada de led com 50.000 horas de vida; brilho 220cd/m2; projeção de tela: até 150"; formato da tela 16:9; peso líquido 1,6Kg; peso; alimentação bivolt; cor branco.	Projektor multimídia MULTILASER PJ005	R\$ 3.418,00	R\$ 20.508,00
<b>VALOR TOTAL: Vinte mil e quinhentos e oito reais.</b>					<b>R\$: 20.508,00</b>	



**ALTA**  
FREQUÊNCIA

**ALTA FREQUÊNCIA COMERCIAL LTDA**  
Departamento de licitação | 47 3268 4668  
Rua 438, 401, Sl. 01 | Morretes. Itapema/SC  
[licitaaf@gmail.com](mailto:licitaaf@gmail.com)

**DECLARAMOS QUE:**

- Nos preços propostos estão inclusos além do lucro, todas as despesas e custos, como por exemplo: transportes, tributos de qualquer natureza e todas as despesas, diretas ou indiretas, relacionadas com o fornecimento do objeto da presente licitação.
- Estamos de pleno acordo com todas as condições estabelecidas no Edital e seus anexos.
- Todas as especificações do objeto contidas na proposta, tais como marca, modelo, tipo, fabricante e procedência, vinculam a Contratada.
- Validade da proposta: 60 (sessenta) dias.
- Prazo para pagamento: 30 (trinta) dias.
- Prazo para entrega: 20 (vinte) dias.
- Prazo garantia: 12 (doze) meses.

Itapema, 5 de setembro de 2023.

**ALTA FREQUENCIA**

**LTDA:29920016000102**

Assinado de forma digital por ALTA  
FREQUENCIA LTDA:29920016000102  
Dados: 2023.09.05 11:06:16 -03'00'

**ALTA FREQUÊNCIA COMERCIAL LTDA**

Altemir Luis Bohrer

Cpf: 423.297.870-49

Rg: 1.018.635.274



ALTA FREQUÊNCIA COMERCIAL LTDA  
Departamento de licitação | 47 3268 4668  
Rua 438, 401, Sl. 01 | Morretes, Itapema/SC  
[licitaaf@gmail.com](mailto:licitaaf@gmail.com)



ESTADO DO PARANÁ  
PREFEITURA MUNICIPAL DE JAGUARIAÍVA  
PREGÃO ELETRÔNICO 78/2023  
PROCESSO ADMINISTRATIVO Nº 159/2023  
SISTEMA DE REGISTRO DE PREÇOS

### DECLARAÇÃO DE RESPONSABILIDADE

A empresa ALTA FREQUÊNCIA COMERCIAL LTDA, sediada à RUA, 438, 401. SALA 01. MORRETES | ITAPEMA/SC. CEP: 88220-000, inscrita no CNPJ: 29.920.016.0001/02, INSCR: 258.616.709, TEL: 47 3363-9457, E-MAIL: [licitaaf@gmail.com](mailto:licitaaf@gmail.com) através do seu REPRESENTANTE LEGAL: ALTEMIR LUIS BOHRER CPF: 423.297.870-49, RG: SSP/RS 1.018.635.274 DECLARAR, sob as penas da Lei, na qualidade de participante da licitação na modalidade de Pregão Eletrônico, instaurado por esta Prefeitura Municipal, para fins do disposto no inciso §1º do artigo 63 da Lei nº 14.133/2021, de que sua proposta econômica compreende a integralidade dos custos para atendimento dos Direitos Trabalhistas assegurados na Constituição Federal, nas leis trabalhistas, nas normas infralegais, nas convenções coletivas de trabalho e nos termos de ajustamento de conduta vigentes na data de entrega das propostas.

Itapema, 4 de setembro de 2023

ALTEMIR LUIS  
BOHRER:42329787  
049

Assinado de forma digital por  
ALTEMIR LUIS  
BOHRER:42329787049  
Dados: 2023.09.04 16:14:28  
-03'00'

---

ALTA FREQUÊNCIA COMERCIAL LTDA

Altemir Luis Bohrer  
Cpf: 423.297.870-49  
Rg: 1.018.635.274





**ALTA FREQUÊNCIA COMERCIAL LTDA**  
Departamento de licitação | 47 3268 4668  
Rua 438, 401, Sl. 01 | Morretes. Itapema/SC  
[licitaaf@gmail.com](mailto:licitaaf@gmail.com)

ESTADO DO PARANÁ  
PREFEITURA MUNICIPAL DE JAGUARIAÍVA  
PREGÃO ELETRÔNICO 78/2023  
PROCESSO ADMINISTRATIVO Nº 159/2023  
SISTEMA DE REGISTRO DE PREÇOS



### DECLARAÇÃO CONJUNTA

1. Declara, o conhecimento de todos os termos da licitação, bem como tomou conhecimento de todas as especificações concernentes ao objeto da licitação, declarando ainda que cumpre todos os requisitos exigidos.
2. Declara, que cumpre com as exigências de reserva de cargos para pessoa com deficiência e para reabilitado da Previdência Social, previstas em lei e em outras normas específicas, nos termos do art. 63, IV, da Lei nº 14.133/21.
3. Declara, que recebeu os documentos relacionados no edital e tomou conhecimento de todas as informações necessárias, inclusive, das condições locais, para o fiel cumprimento das obrigações deste certame de licitação.
4. Declara, ainda, para fins do disposto no inciso XXXIII do art. 7º da Constituição Federal, que não empregamos menores de dezoito anos em trabalho noturno, perigoso ou insalubre e nem menores de dezesseis anos, em qualquer trabalho, salvo na condição de aprendiz, a partir dos quatorze anos de idade, em atenção Lei nº 9.854/99.
5. Declara, para os devidos fins de direito, na qualidade de Proponente dos procedimentos licitatórios, instaurados por este Município, que o(a) responsável legal da empresa é o(a) Sr. ALTEMIR LUIS BOHRER, Portador(a) do RG sob nº SSP/RS 1.018.635.274 e CPF nº 423.297.870-49, cuja função/cargo é PROPRIETÁRIO, responsável pela assinatura da Ata de Registro de Preços/contrato.
6. Declaramos, para os devidos fins que em caso de qualquer comunicação futura referente a este processo licitatório, bem como em caso de eventual contratação, concordo que a Ata de Registro de Preços/Contrato seja encaminhado para o seguinte endereço: E-mail: [licitaaf@gmail.com](mailto:licitaaf@gmail.com), Telefone: (47) 3363-9457.

Itapema, 4 de setembro de 2023

ALTEMIR LUIS  
BOHRER:42329787049

Assinado de forma digital por  
ALTEMIR LUIS  
BOHRER:42329787049  
Dados: 2023.09.04 16:49:40 -03'00'

---

**ALTA FREQUÊNCIA COMERCIAL LTDA**  
Altemir Luis Bohrer  
Cpf: 423.297.870-49  
Rg: 1.018.635.274



## CERTIDÃO INTEIRO TEOR DIGITAL



DADOS DO SOLICITANTE	
Nome: ALTEMIR LUIS BOHRER	
CPF/CNPJ: 423.297.870-49	
Email: licitaaf@gmail.com	
DADOS DA EMPRESA	
Nome: ALTA FREQUENCIA LTDA	
NIRE: 42207232193	
ARQUIVAMENTO SOLICITADO	
Número Arquivamento	Páginas
42207232193	6
TOTAL DE PÁGINAS	6
DADOS DE CONTROLE DA CERTIDÃO	
Código de controle: 158.888.498.785.84	
Emissão: 15/08/2023 13:01:01	

SANTA CATARINA, Terça-Feira, 15 de Agosto de 2023

LUCIANO LEITE KOWALSKI  
SECRETÁRIO-GERAL

Protocolo: 238360296





**CONTRATO SOCIAL  
POR TRANSFORMAÇÃO DE EMPRESÁRIO  
ALTA FREQUENCIA EIRELI**

**ALTEMIR LUIS BOHRER**, nacionalidade brasileiro, nascido em 21/06/1965, casado, empresário, portador do CPF sob o nº 423.297.870-49, carteira de identidade nº 1018635274, órgão expedido SSP/RS, residente e domiciliado a Rua 438, nº 401, Bairro Morretes, na cidade de Itapema/SC, CEP: 88220-000.

**ALTA FREQUENCIA**, empresário, com sede na Rua 438, nº 401, Bairro Morretes, na cidade de Itapema/SC, CEP: 88220-000, inscrito na Junta Comercial sob o NIRE 42600404867 e no CNPJ sob nº 29.920.016/0001-02, fazendo o uso do que permite o § 3º do art. 968 da Lei nº 104406/2002, com a redação alterada pelo art. 10 da Lei Complementar nº 12/2008, ora transforma seu registro de EIRELI em SOCIEDADE LIMITADA, uma vez que admitiu os sócios:

**ALTEMIR LUIS BOHRER**, já qualificado anteriormente.

**TIAGO LUIS BOHRER**, nacionalidade brasileiro nascido em 13/04/1989, casado, empresário, portador do CPF sob o nº 074.579.729-60, carteira de identidade nº 5922051, órgão expedido SSP/SC, residente e domiciliado na Rua 438, nº 401, Bairro Morretes, na cidade de Itapema/SC, CEP: 88220-000.

**KLAUS KERSTING DE SOUZA**, nacionalidade brasileiro nascido em 02/08/1997, solteiro, empresário, portador do CPF sob o nº 098.588.879-22, carteira de identidade nº 6731861, órgão expedido SSP/SC, residente e domiciliado na Rua 135, nº 178, Apto 103, Bairro Centro, na cidade de Itapema/SC, CEP: 88220-000.

**RAFAEL GREGORY ANZOATEGUI**, nacionalidade brasileiro nascido em 13/04/1989, solteiro, empresário, portador do CPF sob o nº 067.940.029-06, carteira de identidade nº 9807469, órgão expedido SSP/SC, residente e domiciliado na Rua Marginal Oeste, Casa 35, Bairro Tabulciro, na cidade de Itapema/SC, CEP: 88220-000.

**CARISON RODNEI MARTINEZ GALLO**, nacionalidade brasileiro nascido em 29/01/1993, solteiro, empresário, portador do CPF sob o nº 050.004.651-48, carteira de identidade nº 1855978, órgão expedido SSP/SC, residente e domiciliado na Rua 880a, nº 144, apto 903, bloco b, Bairro Casa Branca, na cidade de Itapema/SC, CEP: 88220-000.

**MATHEUS LUIZ DE CAMPOS DE CASTRO**, nacionalidade brasileiro nascido em 04/12/1995, casado, empresário, portador do CPF sob o nº 049.225.529-60, carteira de identidade nº 4411912, órgão expedido SSP/SC, residente e domiciliado na Rua Guapeba, nº 131, casa 004, Bairro Mata Atlântica 2, na cidade de Tijucas/SC, CEP: 88200-000.

**DAS ALTERAÇÕES**

Cláusula 1ª A sociedade passa a ter o objetivo o exercício das seguintes atividades econômicas: CONSULTORIA EM GESTÃO EMPRESARIAL, EXCETO CONSULTORIA TÉCNICA ESPECÍFICA; CONSULTORIA EM TECNOLOGIA DA INFORMAÇÃO; PROMOÇÃO DE VENDAS; MARKETING DIRETO; ATIVIDADES DE INTERMEDIÇÃO E

M R K B J

Scanned with CamScanner



Junta Comercial do Estado de Santa Catarina

12/07/2022

Certifico o Registro em 12/07/2022 Data dos Efeitos 12/07/2022

Arquivamento 42207232193 Protocolo 224647482 de 07/07/2022 NIRE 42207232193

Nome da empresa ALTA FREQUENCIA LTDA

Este documento pode ser verificado em <http://regin.jucesc.sc.gov.br/autenticacaoDocumentos/autenticacao.aspx>

Chancela 334987603083848

Esta cópia foi autenticada digitalmente e assinada em 12/07/2022 Blasco Borges Barcellos - Secretário-geral em exercício



AGENCIAMENTO DE SERVIÇOS E NEGÓCIOS EM GERAL, EXCETO IMOBILIÁRIOS;  
OUTRAS ATIVIDADES PROFISSIONAIS, CIENTÍFICAS E TÉCNICAS NÃO  
ESPECIFICADAS ANTERIORMENTE; ATIVIDADES DE TELEATENDIMENTO;



Cláusula 2ª – O capital social da sociedade passa a ser de R\$ 156.000,00 (cento e cinquenta e seis mil reais) dividido em 156.000 (cento e cinquenta e seis mil) quotas de R\$ 1,00 (um real) cada uma, a ser integralizado da seguinte forma:

O sócio **TIAGO LUIS BOHRER**, subscreve R\$ 20.000,00 (vinte mil reais), em moeda corrente nacional no ato da assinatura do presente instrumento;

O sócio **KLAUS KERSTING DE SOUZA**, subscreve R\$ 1.500,00 (mil e quinhentos reais), em moeda corrente nacional, já integralizado e R\$ 3.500,00 (três mil e quinhentos reais) a ser integralizado em 02/01/2023 e R\$ 5.000,00 (cinco mil reais) a ser integralizado até a data de 02/01/2024, totalizando R\$ 10.000,00 (dez mil reais);

O sócio **RAFAEL GREGORY ANZOATEGUI**, subscreve R\$ 1.500,00 (mil e quinhentos reais), em moeda corrente nacional, já integralizado e R\$ 3.500,00 (três mil e quinhentos reais) a ser integralizado em 02/01/2023 e R\$ 5.000,00 (cinco mil reais) a ser integralizado até a data de 02/01/2024, totalizando R\$ 10.000,00 (dez mil reais);

O sócio **CARISON RODNEI MARTINEZ GALLO**, subscreve R\$ 1.500,00 (mil e quinhentos reais), em moeda corrente nacional, já integralizado e R\$ 3.500,00 (três mil e quinhentos reais) a ser integralizado em 02/01/2023 e R\$ 5.000,00 (cinco mil reais) a ser integralizado até a data de 02/01/2024, totalizando R\$ 10.000,00 (dez mil reais);

O sócio **MATHEUS LUIZ DE CAMPOS DE CASTRO**, subscreve R\$ 1.500,00 (mil e quinhentos reais), em moeda corrente nacional, já integralizado e R\$ 3.500,00 (três mil e quinhentos reais) a ser integralizado em 02/01/2023 e R\$ 5.000,00 (cinco mil reais) a ser integralizado até a data de 02/01/2024, totalizando R\$ 10.000,00 (dez mil reais);

Passando a constituir o tipo jurídico **SOCIEDADE LIMITADA**, a qual se regerá, doravante, pelo presente **CONTRATO SOCIAL** ao qual se obrigam mutuamente todos os sócios:

Cláusula 1ª – A sociedade girará sob o nome empresarial **ALTA FREQUENCIA LTDA**.

Cláusula 2ª – A sociedade terá sua sede e foro na cidade de Itapema, estado de Santa Catarina, na rua 438, nº 401, Bairro Morretes, CEP: 88220-000.

Cláusula 3ª – A sociedade poderá a qualquer tempo, instalar, manter e extinguir filiais e quaisquer outros estabelecimentos necessários ao bom desempenho das atividades consubstanciadas no objeto social, em qualquer parte do território nacional ou no exterior, respeitadas as prescrições e exigências legais pertinentes, mediante alteração contratual assinada por todos os sócios.

Cláusula 4ª A sociedade tem por objeto o exercício das seguintes atividades econômicas: **CONSULTORIA EM GESTÃO EMPRESARIAL, EXCETO CONSULTORIA TÉCNICA ESPECÍFICA; CONSULTORIA EM TECNOLOGIA DA INFORMAÇÃO; PROMOÇÃO DE VENDAS; MARKETING DIRETO; ATIVIDADES DE INTERMEDIÇÃO E AGENCIAMENTO DE SERVIÇOS E NEGÓCIOS EM GERAL, EXCETO IMOBILIÁRIOS;**

M K B

Scanned with CamScanner



Junta Comercial do Estado de Santa Catarina

12/07/2022

Certifico o Registro em 12/07/2022 Data dos Efeitos 12/07/2022

Arquivamento 42207232193 Protocolo 224647482 de 07/07/2022 NIRE 42207232193

Nome da empresa ALTA FREQUENCIA LTDA

Este documento pode ser verificado em <http://regin.jucesc.sc.gov.br/autenticacaoDocumentos/autenticacao.aspx>

Chancela 334987603083848

Esta cópia foi autenticada digitalmente e assinada em 12/07/2022 Blasco Borges Barcellos - Secretário-geral em exercício



OUTRAS ATIVIDADES PROFISSIONAIS, CIENTÍFICAS E TÉCNICAS NÃO ESPECIFICADAS ANTERIORMENTE; ATIVIDADES DE TELEATENDIMENTO;

Cláusula 5ª – A sociedade poderá mudar a qualquer tempo a forma jurídica ora adotada, representada por maioria simples do capital social, entendendo-se que cada cota possuída dá direta a um voto nas deliberações.

Cláusula 6ª – O prazo de duração da sociedade é por tempo indeterminado e suas atividades tiveram início em 13/03/2018.

Cláusula 8ª – O capital social é de R\$ 156.000,00 (cento e cinquenta e seis mil reais), dividido em 156.000 (cento e cinquenta e seis mil) quotas de R\$ 1,00 (um real) cada uma, sendo subscrito pelos sócios em moeda corrente nacional como segue:

O sócio **ALTEMIR LUIS BOHRER**, subscrive R\$ 96.000,00 (noventa e seis mil reais), em moeda corrente nacional, já integralizado, representado por 96.000 (noventa e seis mil) quotas, no valor nominal de R\$ 1,00 (um real) cada;

O sócio **TIAGO LUIS BOHRER**, subscrive R\$ 20.000,00 (vinte mil reais), em moeda corrente nacional, já integralizado, representado por 20.000 (vinte mil) quotas, no valor nominal de R\$ 1,00 (um real) cada;

O sócio **KLAUS KERSTING DE SOUZA**, subscrive R\$ 1.500,00 (mil e quinhentos reais), em moeda corrente nacional, já integralizado e R\$ 3.500,00 (três mil e quinhentos reais) a ser integralizado em 02/01/2023 e R\$ 5.000,00 (cinco mil reais) a ser integralizado até a data de 02/01/2024, totalizando R\$ 10.000,00 (dez mil reais), representado por 10.000 (dez mil) quotas, no valor nominal de R\$ 1,00 (um real) cada;

O sócio **RAFAEL GREGORY ANZOATEGUI**, subscrive R\$ 1.500,00 (mil e quinhentos reais), em moeda corrente nacional, já integralizado e R\$ 3.500,00 (três mil e quinhentos reais) a ser integralizado em 02/01/2023 e R\$ 5.000,00 (cinco mil reais) a ser integralizado até a data de 02/01/2024, totalizando R\$ 10.000,00 (dez mil reais), representado por 10.000 (dez mil) quotas, no valor nominal de R\$ 1,00 (um real) cada;

O sócio **CARISON RODNEI MARTINEZ GALLO**, subscrive R\$ 1.500,00 (mil e quinhentos reais), em moeda corrente nacional, já integralizado e R\$ 3.500,00 (três mil e quinhentos reais) a ser integralizado em 02/01/2023 e R\$ 5.000,00 (cinco mil reais) a ser integralizado até a data de 02/01/2024, totalizando R\$ 10.000,00 (dez mil reais), representado por 10.000 (dez mil) quotas, no valor nominal de R\$ 1,00 (um real) cada;

O sócio **MATHEUS LUIZ DE CAMPOS DE CASTRO**, subscrive R\$ 1.500,00 (mil e quinhentos reais), em moeda corrente nacional, já integralizado e R\$ 3.500,00 (três mil e quinhentos reais) a ser integralizado em 02/01/2023 e R\$ 5.000,00 (cinco mil reais) a ser integralizado até a data de 02/01/2024, totalizando R\$ 10.000,00 (dez mil reais), representado por 10.000 (dez mil) quotas, no valor nominal de R\$ 1,00 (um real) cada;

M K S J

Scanned with CamScanner



Junta Comercial do Estado de Santa Catarina

12/07/2022

Certifico o Registro em 12/07/2022 Data dos Efeitos 12/07/2022

Arquivamento 42207232193 Protocolo 224647482 de 07/07/2022 NIRE 42207232193

Nome da empresa ALTA FREQUENCIA LTDA

Este documento pode ser verificado em <http://regin.jucesc.sc.gov.br/autenticacaoDocumentos/autenticacao.aspx>

Chancela 334987603083848

Esta cópia foi autenticada digitalmente e assinada em 12/07/2022 Blasco Borges Barcellos - Secretário-geral em exercício





Nome	Quotas	Valor
ALTEMIR LUIS BOHRER	96.000	R\$ 96.000,00
TIAGO LUIS BOHRER	20.000	R\$ 20.000,00
KLAUS KERSTING DE SOUZA	10.000	R\$ 10.000,00
RAFAEL GREGORY ANZOATEGUI	10.000	R\$ 10.000,00
CARISON RODNEI MARTINEZ GALLO	10.000	R\$ 10.000,00
MATHEUS LUIZ DE CAMPOS DE CASTRO	10.000	R\$ 10.000,00
<b>Total</b>	<b>156.000</b>	<b>R\$ 156.000,00</b>

Cláusula 9ª – As cotas são indivisíveis e não poderão ser cedidas ou transferidas a terceiros sem o consentimento do outro sócio, a quem fica assegurado, em igualdade de condições e preço, direito de preferência para a sua aquisição se postas à venda, formalizando, se realizada a cessão delas, a alteração contratual pertinente.

Cláusula 10ª – A responsabilidade de cada sócio é restrita ao valor de suas cotas, mas todos respondem solidariamente pela integralização do capital social.

Cláusula 11ª – A sociedade será administrada por 1 (um) sócio.

Cláusula 12ª – Fica nomeado na assinatura do presente contrato, para o cargo de administrador o sócio **ALTEMIR LUIS BOHRER**.

Cláusula 13ª – A Administração da sociedade fica investida de poderes para representação ativa e passiva da sociedade, autorizado o uso do nome empresarial, podendo celebrar contratos, contrair obrigações, transigir, renunciar a direitos, constituir procuradores em nome da sociedade com a especificação dos poderes conferidos e duração do mandato e praticar todos e quaisquer atos necessários a consecução dos objetivos sociais e a defesa dos interesses da sociedade.

Cláusula 14ª – É expressamente vedada a administração, atividades estranhas ao interesse social ou assumir obrigações seja em favor de qualquer dos cotistas ou de terceiros, bem como onerar ou alienar bens imóveis da sociedade, sem autorização do outro sócio.

Cláusula 15ª – Os sócios e administradores declaram, sob as penas da lei, de que não estão impedidos de exercer a administração da sociedade, por lei especial, ou em virtude de condenação criminal, ou por se encontrar sob os efeitos dele, a pena que vede, ainda que temporariamente, o acesso a cargos públicos; ou por crime falimentar, de prevaricação, peita ou suborno, concussão, peculato, ou crime contra economia popular, contra o sistema financeiro nacional, contra normas de defesa da concorrência, contra as relações de consumo, fê pública, ou a propriedade.

Cláusula 16ª – Os sócios poderão, de comum acordo, fixar uma retirada mensal, a título de pró-labore, observadas as disposições regulamentares pertinentes.

Cláusula 17ª – Ao termino de cada exercício social, em 31 de dezembro, o administrador presta contas justificadas de sua administração, procedendo a elaboração do inventário, do balanço patrimonial e do balanço de resultado econômico, cabendo aos sócios, na proporção de duas quotas, os lucros ou perdas apuradas, podendo, a critério dos sócios, ficarem em reserva na sociedade.

M R  
M K P J

Scanned with CamScanner



Junta Comercial do Estado de Santa Catarina

12/07/2022

Certifico o Registro em 12/07/2022 Data dos Efeitos 12/07/2022

Arquivamento 42207232193 Protocolo 224647482 de 07/07/2022 NIRE 42207232193

Nome da empresa ALTA FREQUENCIA LTDA

Este documento pode ser verificado em <http://regin.jucesc.sc.gov.br/autenticacaoDocumentos/autenticacao.aspx>

Chancela 334987603083848

Esta cópia foi autenticada digitalmente e assinada em 12/07/2022 Blasco Borges Barcellos - Secretário-geral em exercício



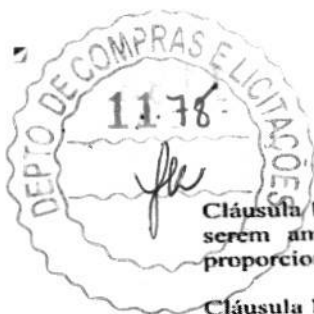

Cláusula 18ª – Os prejuízos que por ventura se verificarem serão mantidos em conta especial para serem amortizados nos exercícios futuros, e não o sendo serão suportados pelos sócios proporcional ao capital de cada uma.

Cláusula 19ª – Em caso de aumento de capital, os sócios o subscreverão em igualdade de condições e na proporção exata das cotas que possuírem, salvo se os sócios renunciarem ao direito de subscrição.

Cláusula 20ª – O sócio que desejar se retirar da sociedade dará a esta e aos demais sócios o conhecimento de sua decisão, por escrito, com 60 (sessenta) dias de antecedência.

Cláusula 21ª – Falecendo ou interditado qualquer sócio, a sociedade continuará suas atividades com herdeiros, sucessores e o incapaz, Não sendo possível ou inexistindo interesse destes ou do(s) sócio(s) remanescentes(s), o valor de seus haveres será apurados e liquidado com base na situação patrimonial da sociedade, a data da resolução, verificada em balanço especialmente levantado.  
Parágrafo único - O mesmo procedimento será adotado em outros casos em que a sociedade se resolva em relação a seu sócio.

Cláusula 22 – As divergências sociais e os casos omissos no presente contrato serão regulados pelas disposições legais vigentes, eleito o foro de Itapema ora o exercício e o cumprimento dos direitos e obrigações resultantes deste contrato, renunciando a todo e qualquer outro foro de seu eventual domicílio.

Itapema/SC, 08 de julho de 2022.

ALTEMIR LUIS BOHRER

TIAGO LUIS BOHRER

KLAUS KERSTING DE SOUZA

RAFAEL GREGORY ANZOATEGUI

CARISON RODNEI MARTINEZ GALLO

MATHEUS LUIZ DE CAMPOS DE CASTRO

Scanned with CamScanner



Junta Comercial do Estado de Santa Catarina

12/07/2022

Certifico o Registro em 12/07/2022 Data dos Efeitos 12/07/2022

Arquivamento 42207232193 Protocolo 224647482 de 07/07/2022 NIRE 42207232193

Nome da empresa ALTA FREQUENCIA LTDA

Este documento pode ser verificado em <http://regin.jucesc.sc.gov.br/autenticacaoDocumentos/autenticacao.aspx>

Chancela 334987603083848

Esta cópia foi autenticada digitalmente e assinada em 12/07/2022 Blasco Borges Barcellos - Secretário-geral em exercício



224647482



### TERMO DE AUTENTICACAO

NOME DA EMPRESA	ALTA FREQUENCIA LTDA
PROTOCOLO	224647482 - 07/07/2022
ATO	002 - ALTERACAO
EVENTO	046 - TRANSFORMACAO

#### MATRIZ

NIRE: 42207232193  
CNPJ 29.920.016/0001-02  
CERTIFICO O REGISTRO EM 12/07/2022  
SOB N: 42207232193

#### REPRESENTANTES QUE ASSINARAM DIGITALMENTE

Cpf: 00484639900 - FABIANO ROBERTO TOMASINI - Assinado em 12/07/2022 às 14:11:11



Junta Comercial do Estado de Santa Catarina

12/07/2022

Certifico o Registro em 12/07/2022 Data dos Efeitos 12/07/2022

Arquivamento 42207232193 Protocolo 224647482 de 07/07/2022 NIRE 42207232193

Nome da empresa ALTA FREQUENCIA LTDA

Este documento pode ser verificado em <http://regin.jucesc.sc.gov.br/autenticacaoDocumentos/autenticacao.aspx>

Chancela 334987603083848

Esta cópia foi autenticada digitalmente e assinada em 12/07/2022 Blasco Borges Barcellos - Secretário-geral em exercicio



Secretaria da Micro e Pequena Empresa  
Secretaria de Racionalização e Simplificação  
Departamento de Registro Empresarial e Integração



### CERTIDÃO SIMPLIFICADA DIGITAL

Certificamos que as informações abaixo constam dos documentos arquivados nesta Junta Comercial e são vigentes na data de sua expedição.

EMPRESA			
Nome Empresarial: ALTA FREQUENCIA LTDA			
Natureza Jurídica: SOCIEDADE EMPRESÁRIA LIMITADA			
NIRE(sede)	CNPJ	Arquivamento do ato Constitutivo	Início da atividade
42207232193	29.920.016/0001-02	13/03/2018	13/03/2018
Endereço: RUA 438, 401, MORRETES, ITAPEMA, SC - CEP: 88220000			
OBJETO SOCIAL			
COMÉRCIO VAREJISTA DE EQUIPAMENTOS AUDIO PROFISSIONAL, COMERCIAL E AMBIENTE EQUIPAMENTOS ELETRO ELETRONICOS, PROJEÇÃO, AUDIO E VIDEO, ILUMINAÇÃO, ELETRODOMÉSTICOS, ELETRO PORTATEIS, INSTRUMENTOS MUSICAIS, FOTOGRÁFICOS E DE FILMAGEM, PARA ÁREA DE LAZER, COMERCIAL E RESIDENCIAL, ACADEMIA DE GINÁSTICA, MATERIAIS ESPORTIVOS EM GERAL, TRANSMISSÃO, INDUSTRIAIS, COMUNICAÇÃO, FERRAMENTAS, MATERIAIS DE CONSTRUÇÃO, FERRAMENTAS MANUAIS E ELÉTRICAS, MÓVEIS EM GERAL DE MADEIRA, MDF, FBRRO. ESTOFADOS E ARTIGOS DE DECORAÇÃO, PERIFÉRICOS DE INFORMÁTICA, MATERIAIS DE ESCRITÓRIO, REFORMA PREDIAL E COMERCIAL, PINTURAS EM GERAL, ASSISTÊNCIA TÉCNICA, ÁUDIO E VÍDEO, AR CONDICIONADO E REFRIGERAÇÃO, ASSISTÊNCIA TÉCNICA EM GERAL, INSTALAÇÃO DE ÁUDIO PROFISSIONAL, DE SOM AMBIENTE, DE ÁUDIO E VÍDEO E ILUMINAÇÃO, AUTOMAÇÃO, INDUSTRIAL, COMERCIAL E RESIDENCIAL, INSTALAÇÃO DE EQUIPAMENTOS DE REFRIGERAÇÃO, DE AR CONDICIONADO, INSTALAÇÃO ELÉTRICA EM GERAL.			
CAPITAL SOCIAL	PORTE	PRAZO DE DURAÇÃO	
R\$ 156.000,00 CENTO E CINQUENTA E SEIS MIL REAIS	Empresa de pequeno porte	XXXXXX	
R\$ Capital integralizado: 122.000,00 CENTO E VINTE E DOIS MIL REAIS			
QUADRO SOCIOS E ADMINISTRADORES			
Nome/CPF	Participação R\$	Cond./Administrador	Término do mandato
ALTEMIR LUIS BOHRER 423.297.870-49	156.000,00	SOCIO	XX/XX/XXXX
ALTEMIR LUIS BOHRER 423.297.870-49	0,00	ADMINISTRADOR	XX/XX/XXXX
ÚLTIMO ARQUIVAMENTO		SITUAÇÃO	STATUS
Data	Número	REGISTRO ATIVO	TRANSFORMADA
03/02/2023	20231509405		
Ato: 002 - ALTERAÇÃO	Evento: 051 - CONSOLIDACAO DE CONTRATO/ESTATUTO		
FILIAL(AIS) NESTA UNIDADE DA FEDERAÇÃO OU FORA DELA			
NIRE: XXXXXX	CNPJ: XXXXXX		
Endereço: XXXXXX			



Secretaria da Micro e Pequena Empresa  
Secretaria de Racionalização e Simplificação  
Departamento de Registro Empresarial e Integração



### CERTIDÃO SIMPLIFICADA DIGITAL

Certificamos que as informações abaixo constam dos documentos arquivados nesta Junta Comercial e são vigentes na data de sua expedição.

EMPRESA			
Nome Empresarial: ALTA FREQUENCIA LTDA			
Natureza Jurídica: SOCIEDADE EMPRESÁRIA LIMITADA			
NIRE(sede)	CNPJ	Arquivamento do ato Constitutivo	Início da atividade
42207232193	29.920.016/0001-02	13/03/2018	13/03/2018
Endereço: RUA 438, 401, MORRETES, ITAPEMA, SC - CEP: 88220000			
Observação			

FLORIANOPOLIS - SC, 15 de Agosto de 2023

LUCIANO LEITE KOWALSKI



**MINISTÉRIO DA FAZENDA**  
Secretaria da Receita Federal do Brasil  
Procuradoria-Geral da Fazenda Nacional



**CERTIDÃO POSITIVA COM EFEITOS DE NEGATIVA DE DÉBITOS RELATIVOS AOS TRIBUTOS  
FEDERAIS E À DÍVIDA ATIVA DA UNIÃO**

**Nome: ALTA FREQUENCIA LTDA**  
**CNPJ: 29.920.016/0001-02**

Ressalvado o direito de a Fazenda Nacional cobrar e inscrever quaisquer dívidas de responsabilidade do sujeito passivo acima identificado que vierem a ser apuradas, é certificado que:

1. constam débitos administrados pela Secretaria da Receita Federal do Brasil (RFB) com exigibilidade suspensa nos termos do art. 151 da Lei nº 5.172, de 25 de outubro de 1966 - Código Tributário Nacional (CTN), ou objeto de decisão judicial que determina sua desconsideração para fins de certificação da regularidade fiscal, ou ainda não vencidos; e
2. constam nos sistemas da Procuradoria-Geral da Fazenda Nacional (PGFN) débitos inscritos em Dívida Ativa da União (DAU) com exigibilidade suspensa nos termos do art. 151 do CTN, ou garantidos mediante bens ou direitos, ou com embargos da Fazenda Pública em processos de execução fiscal, ou objeto de decisão judicial que determina sua desconsideração para fins de certificação da regularidade fiscal.

Conforme disposto nos arts. 205 e 206 do CTN, este documento tem os mesmos efeitos da certidão negativa.

Esta certidão é válida para o estabelecimento matriz e suas filiais e, no caso de ente federativo, para todos os órgãos e fundos públicos da administração direta a ele vinculados. Refere-se à situação do sujeito passivo no âmbito da RFB e da PGFN e abrange inclusive as contribuições sociais previstas nas alíneas 'a' a 'd' do parágrafo único do art. 11 da Lei nº 8.212, de 24 de julho de 1991.

A aceitação desta certidão está condicionada à verificação de sua autenticidade na Internet, nos endereços <<http://rfb.gov.br>> ou <<http://www.pgfn.gov.br>>.

Certidão emitida gratuitamente com base na Portaria Conjunta RFB/PGFN nº 1.751, de 2/10/2014.

Emitida às 10:00:09 do dia 31/08/2023 <hora e data de Brasília>.

Válida até 27/02/2024.

Código de controle da certidão: **938B.F3E8.D857.98C6**

Qualquer rasura ou emenda invalidará este documento.



ESTADO DE SANTA CATARINA  
SECRETARIA DE ESTADO DA FAZENDA



### CERTIDÃO NEGATIVA DE DÉBITOS ESTADUAIS

Nome (razão social): **ALTA FREQUENCIA LTDA**  
CNPJ/CPF: **29.920.016/0001-02**

Ressalvando o direito da Fazenda Estadual de inscrever e cobrar as dívidas que vierem a ser apuradas, é certificado que não constam, na presente data, pendências em nome do contribuinte acima identificado, relativas aos tributos, dívida ativa e demais débitos administrados pela Secretaria de Estado da Fazenda.

Dispositivo Legal: **Lei nº 3938/66, Art. 154**  
Número da certidão: **230140232238347**  
Data de emissão: **18/08/2023 08:34:40**  
Validade (Lei nº 3938/66, Art. 158): **14/02/2024**

A autenticidade desta certidão deverá ser confirmada na página da Secretaria de Estado da Fazenda na Internet, no endereço: <http://www.sef.sc.gov.br>

Este documento foi assinado digitalmente  
Impresso em: 18/08/2023 08:34:40





**PREFEITURA MUNICIPAL DE ITAPEMA**  
**SECRETARIA DE FINANÇAS**



**CERTIDÃO NEGATIVA**

Nº: 0528619

**Informações do Contribuinte**

CÓDIGO <b>293894</b>	NOME DO CONTRIBUINTE <b>ALTA FREQUENCIA LTDA</b>	CPF / CNPJ <b>29.920.016/0001-02</b>	
ENDEREÇO <b>RUA 438</b>	NÚMERO <b>401</b>	COMPLEMENTO	BAIRRO <b>MORRETES</b>
NÚMERO CEP <b>88220000</b>	MUNICÍPIO - UF <b>ITAPEMA - SC</b>	APTO / SALA	NOME EDIFÍCIO

**Informações do Requerente**

Nº DE DOCUMENTO <b>42329787049</b>	NOME DO REQUERENTE <b>ALTEMIR LUIS BOHRER</b>	FINALIDADE <b>Licitação Pública</b>
OBSERVAÇÕES		

**Data de Emissão: 15/08/2023 Hora de Emissão: 14:08:57**

**Validade: 14/10/2023**

Ressalvado o direito de a Fazenda Municipal cobrar e inscrever quaisquer dívidas de responsabilidade do sujeito passivo acima identificado que vierem a ser apuradas, é certificado que, **NÃO CONSTAM** pendências em relação ao **OBJETO** acima citado, relativas a tributos administrados por esta Municipalidade nesta data.

**ITAPEMA(SC), 15 de Agosto de 2023**



[Voltar](#)[Imprimir](#)

### Certificado de Regularidade do FGTS - CRF

**Inscrição:** 29.920.016/0001-02  
**Razão Social:** ALTA FREQUENCIA COMERCIAL EIRELI  
**Endereço:** RUA 438 401 / MORRETES / ITAPEMA / SC / 88220-000

A Caixa Econômica Federal, no uso da atribuição que lhe confere o Art. 7, da Lei 8.036, de 11 de maio de 1990, certifica que, nesta data, a empresa acima identificada encontra-se em situação regular perante o Fundo de Garantia do Tempo de Serviço - FGTS.

O presente Certificado não servirá de prova contra cobrança de quaisquer débitos referentes a contribuições e/ou encargos devidos, decorrentes das obrigações com o FGTS.

**Validade:** 23/08/2023 a 21/09/2023

**Certificação Número:** 2023082319464712493204

Informação obtida em 01/09/2023 11:17:27

A utilização deste Certificado para os fins previstos em Lei esta condicionada a verificação de autenticidade no site da Caixa:  
**[www.caixa.gov.br](http://www.caixa.gov.br)**



PODER JUDICIÁRIO  
JUSTIÇA DO TRABALHO

Página 1 de 1



## CERTIDÃO NEGATIVA DE DÉBITOS TRABALHISTAS

Nome: ALTA FREQUENCIA LTDA (MATRIZ E FILIAIS)

CNPJ: 29.920.016/0001-02

Certidão nº: 28912134/2023

Expedição: 21/06/2023, às 14:08:41

Validade: 18/12/2023 - 180 (cento e oitenta) dias, contados da data de sua expedição.

Certifica-se que **ALTA FREQUENCIA LTDA (MATRIZ E FILIAIS)**, inscrito(a) no CNPJ sob o nº **29.920.016/0001-02**, **NÃO CONSTA** como inadimplente no Banco Nacional de Devedores Trabalhistas.

Certidão emitida com base nos arts. 642-A e 883-A da Consolidação das Leis do Trabalho, acrescentados pelas Leis ns.º 12.440/2011 e 13.467/2017, e no Ato 01/2022 da CGJT, de 21 de janeiro de 2022. Os dados constantes desta Certidão são de responsabilidade dos Tribunais do Trabalho.

No caso de pessoa jurídica, a Certidão atesta a empresa em relação a todos os seus estabelecimentos, agências ou filiais.

A aceitação desta certidão condiciona-se à verificação de sua autenticidade no portal do Tribunal Superior do Trabalho na Internet (<http://www.tst.jus.br>).

Certidão emitida gratuitamente.

### INFORMAÇÃO IMPORTANTE

Do Banco Nacional de Devedores Trabalhistas constam os dados necessários à identificação das pessoas naturais e jurídicas inadimplentes perante a Justiça do Trabalho quanto às obrigações estabelecidas em sentença condenatória transitada em julgado ou em acordos judiciais trabalhistas, inclusive no concernente aos recolhimentos previdenciários, a honorários, a custas, a emolumentos ou a recolhimentos determinados em lei; ou decorrentes de execução de acordos firmados perante o Ministério Público do Trabalho, Comissão de Conciliação Prévia ou demais títulos que, por disposição legal, contiver força executiva.



**CERTIDÃO RECUPERAÇÃO JUDICIAL, EXTRAJUDICIAL E FALÊNCIA Nº: 726888**  
**Comarcas e Turmas Recursais (Primeiro Grau)**

**CERTIFICAMOS**, na forma da lei, que, consultando os sistemas processuais, **NÃO CONSTAM** em tramitação nas comarcas do Estado de Santa Catarina **AÇÕES FALIMENTARES EM GERAL** contra:

**NOME: ALTA FREQUENCIA LTDA**

Raiz do CNPJ: 29.920.016

País endereço da sede : BRASIL

Estado endereço da sede : SANTA CATARINA

Município endereço da sede : ITAPEMA

Endereço da sede : Rua 438, 401 - Morretes - ITAPEMA-SC

Certidão emitida às 11:48 de 15/08/2023.

a) Os dados que serviram de parâmetro para a realização da busca e para expedição desta certidão são de responsabilidade do(a) solicitante, inexistindo qualquer conexão com a Receita Federal ou outra instituição pública para autenticação das informações prestadas, competindo ao(à) interessado(a) ou destinatário(a) sua conferência.

b) Certidão expedida gratuitamente, nos termos da Resolução CNJ n. 121/2010 e Resolução Conjunta GP/CGJ n. 6/2023.





MUNICÍPIO DE  
**SANTA CRUZ DO SUL**



### ATESTADO DE CAPACIDADE TÉCNICA

Atestamos para os devidos fins, que a Empresa ALTA FREQUENCIA COMERCIAL EIRELI, com sede na rua 438, 401/ sala 01 – Bairro Morretes, Itapema – SC, CNPJ 29.920.016/0001-02, é fornecedor de Equipamentos de Som e Imagem para Auditório.

Atestamos ainda, que os equipamentos fornecidos através do Termo de Contrato nº 143/PGM/2018 estão de acordo com as especificações técnicas do Edital de Pregão Eletrônico nº 041/2018 do Município de Santa Cruz do Sul, lote 05, Nota de Empenho 2018/20373, não existindo em nossos registros até a presente data, fatos que desabonem sua conduta e responsabilidade com as obrigações assumidas. Os materiais foram entregues através da Nota Fiscal nº 027 de 04-09-2018. Sendo eles:

- 02 - PROJETOR MULTIMÍDIA OPTOMA WU334 -
- 02 - SUPORTE DE PROJETOR GAIA
- 02 - TELA DE PROJEÇÃO MAPA TENSIONADA
- 01 - TELA DE PROJEÇÃO ELETRICA
- 03 - CAIXA ACUSTICA ATIVA JBL
- 03 - SUPORTE DE PAREDE
- 02 - MICROFONE SEM FIO SHURE
- 02 - MICROFONE COM FIO SHURE
- 01 - MICROFONE COM FIO SHURE
- 01 - MESA DE SOM DIGITAL BEHRINGER X32
- 01 - DIRECT BOX PASSIVO
- 01 - DIRECT BOX ATIVO
- 01 - INSTALAÇÃO DOS MATERIAIS ACIMA

Santa Cruz do Sul, 25 de setembro de 2018.

Município de Santa Cruz do Sul  
CNPJ: 95.440.547/0001-00  
Secretário Municipal de Desenvolvimento Econômico, Cultura e Turismo  
Nome: César Antônio Cechinato  
Telefone: 51-3713-1288  
E-mail: Desenvolvimento@santacruz.rs.gov.br

**Cesar Antônio Cechinato**  
Secretário Mun. Des. Econômico,  
Cultura e Turismo

WWW.SANTACRUZ.RS.GOV.BR



MULTILASER

## Projektor Smart Screen Linux 3800 Lumens Full HD Multi - PJ005

**Qualidade de projeção**  
Leve para onde quiser, conecte com apenas um cabo em seu notebook

**FHD FULL HD**

**PROJEÇÃO ATÉ 150 POLEGADAS**

**WI-FI + BLUETOOTH**

**PROJEÇÃO ATÉ 150 POLEGADAS**

**ESELHAMENTO ANDROID & IOS**

www.multilaser.com.br

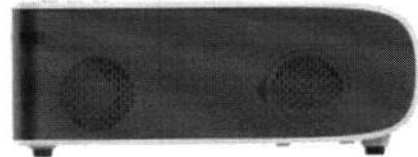
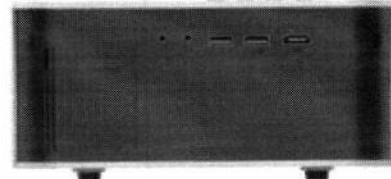

MULTILASER

Sistema Operacional	Linux
Conexões	Wi-fi, Bluetooth
Cor	Branco
Contraste	1500:1
Brilho (cd/m <sup>2</sup> )	3800 Lumens
Peso do produto	2160.00g
Largura do produto	19.0cm
Altura do produto	9.2cm
Comprimento do produto	24.0cm
Smart	Sim
Espelhamento de Tela	Sim

SISTEMA OPERACIONAL	LINUX
TIPO DE DISPLAY	LCD TFT
RESOLUÇÃO	1920 x 1080px FULL HD
FORMATO DA TELA	16:9
CONTRASTE	1500:1
BRILHO	220cd/m <sup>2</sup>
LÂMPADA	LED - ATÉ 50.000h
ALIMENTAÇÃO	BIVOLT (100V/240V) - 60Hz
DIMENSÕES (mm)	242.18 * 196.22 * 94.98
PESO LÍQUIDO (kg)	1,6
COR	BRANCO
MULTIPLAS ENTRADAS	1x AV, 2x USB, 1x HDMI, 1x Audio P2

<https://www.multilaser.com.br/projetor-smart-screen-linux-3800-lumens-full-hd-multi-pj005/p#789.3229370117188>





Consulta de Impedidos de Licitar

CNPJ: 29920016000102

NENHUM ITEM ENCONTRADO!



TRIBUNAL DE CONTAS DA UNIÃO



## Consulta Consolidada de Pessoa Jurídica

Este relatório tem por objetivo apresentar os resultados consolidados de consultas eletrônicas realizadas diretamente nos bancos de dados dos respectivos cadastros. A responsabilidade pela veracidade do resultado da consulta é do Órgão gestor de cada cadastro consultado. A informação relativa à razão social da Pessoa Jurídica é extraída do Cadastro Nacional da Pessoa Jurídica, mantido pela Receita Federal do Brasil.

Consulta realizada em: 05/09/2023 14:27:56

### Informações da Pessoa Jurídica:

Razão Social: **ALTA FREQUENCIA LTDA**  
CNPJ: **29.920.016/0001-02**

### Resultados da Consulta Eletrônica:

Órgão Gestor: **TCU**  
Cadastro: **Licitantes Inidôneos**  
Resultado da consulta: **Nada Consta**

Para acessar a certidão original no portal do órgão gestor, clique [AQUI](#).

Órgão Gestor: **CNJ**  
Cadastro: **CNIA - Cadastro Nacional de Condenações Cíveis por Ato de Improbidade Administrativa e Inelegibilidade**  
Resultado da consulta: **Nada Consta**

Para acessar a certidão original no portal do órgão gestor, clique [AQUI](#).

Órgão Gestor: **Portal da Transparência**  
Cadastro: **Cadastro Nacional de Empresas Inidôneas e Suspensas**  
Resultado da consulta: **Nada Consta**

Para acessar a certidão original no portal do órgão gestor, clique [AQUI](#).

Órgão Gestor: **Portal da Transparência**  
Cadastro: **CNEP - Cadastro Nacional de Empresas Punidas**  
Resultado da consulta: **Nada Consta**

Para acessar a certidão original no portal do órgão gestor, clique [AQUI](#).

Obs: A consulta consolidada de pessoa jurídica visa atender aos princípios de simplificação e racionalização de serviços públicos digitais. Fundamento legal: Lei nº 12.965, de 23 de abril de 2014, Lei nº 13.460, de 26 de junho de 2017, Lei nº 13.726, de 8 de outubro de 2018, Decreto nº 8.638 de 15, de janeiro de 2016.



E.L.A. DISTRIBUIDORA E COMERCIO DE AR CONDICIONADO

CNPJ: 47.756.514/0001-35 IE: 90962864-46

ENDEREÇO: RUA WANTUIL GOULART BARBOSA, Nº 67, LOT BARBOSA I,

BANDEIRANTES – PR. CEP: 86360-000



## PROPOSTA COMERCIAL

À PREFEITURA MUNICIPAL DE JAGUARIAÍVA – PR

PREGÃO ELETRÔNICO Nº 078/2023

PROCESSO ADMINISTRATIVO Nº 159/2023

**OBJETO: AQUISIÇÃO DE EQUIPAMENTOS E BENS PERMANENTES PARA ATENDER ÀS NECESSIDADES DAS SECRETARIAS MUNICIPAIS.**

E.L.A. DISTRIBUIDORA E COMERCIO. CNPJ: 47.756.514/0001-35 - IE 90962864-46 - I.M. 34750 ENDEREÇO: RUA WANTUIL GOULART BARBOSA, Nº 67, LOT BARBOSA I, BANDEIRANTES/ PARANÁ, CEP: 86.360-000. TELEFONE: (43) 9 9131-6581 E-MAIL: elacomercio3@gmail.com, por seu representante legal, vem, perante vossa senhoria, apresentar sua PROPOSTA COMERCIAL, para a licitação em epígrafe:

ITEM	QTDE.	UNID	DESCRIÇÃO	MARCA/ MODELO	VALOR UNITÁRIO (R\$)	VALOR TOTAL (R\$)
25	1	UND	FREEZER HORIZONTAL com 166 litros de capacidade, cor branca, dupla ação refrigerador e freezer, 1 porta, sem display, 127 V. Dimensões 66,3 cm larg. externa, 94,4 cm alt. externa, 69,0 cm prof. externa.	CONSUL CHA22	R\$ 2.098,97	R\$ 2.098,97
26	2	UND	REFRIGERADOR COM CAPACIDADE DE 261 LITROS, lugar para verduras e legumes, bebidas e compartimento extra frio, cor branca, 1 porta, sem display, 127 V. Dimensões 55 cm largura x 144 cm alt x 63,1 cm prof.	CONSUL CRA30	R\$ 1.945,30	R\$ 3.890,60
VALOR TOTAL DA PROPOSTA: <b>R\$ 5.989,57</b> (cinco mil, novecentos e oitenta e nove reais e cinquenta e sete centavos.)						

A PROPONENTE declara conhecer os termos do Edital que rege a presente licitação bem como de todos os Anexos que o integram. Declara ainda, que o objeto ofertado atende plenamente aos requisitos do Termo de Referência da licitação referida em epígrafe.

**Prazo de validade da proposta:** 60 (sessenta) dias

**Prazo de garantia:** 12 (doze) meses

**Prazo de pagamento:** 30 (trinta) dias

**Prazo de entrega:** 20 (vinte) dias

**Dados bancários:** AG: 0382 OP 003. CONTA: 3558-3 CAIXA ECONÔMICA FEDERAL

BANDEIRANTES, 05 DE SETEMBRO DE 2023

E.L.A. DISTRIBUIDORA E  
COMERCIO  
LTDA:47756514000135

Assinado de forma digital por E.L.A.  
DISTRIBUIDORA E COMERCIO  
LTDA:47756514000135  
Versão do Adobe Acrobat Reader:  
2023.003.20284

Erika Lopis Arisa

CPF: 043.067.879-74

RG: 8200968-0

Sócia

E.L.A. DISTRIBUIDORA E COMERCIO LTDA.

CNPJ: 47.756.514/0001-35

**CNPJ 47.756.514/0001-35**  
**I.E 90962864-46.**

**E.L.A. DISTRIBUIDORA E COMÉRCIO LTDA.**

**RUA WANTUIL GOULART BARBOSA, 67 - LOT. BARBOSA I**  
**CEP 86.360-000 - BANDEIRANTES - PR**

TELEFONE: (43) 99131-6581

E-MAIL: [ELACOMERCIO3@GMAIL.COM](mailto:ELACOMERCIO3@GMAIL.COM)



**E.L.A. DISTRIBUIDORA E COMERCIO DE AR CONDICIONADO**

**CNPJ: 47.756.514/0001-35 IE: 90962864-46**

**ENDEREÇO: RUA WANTUIL GOULART BARBOSA, Nº 67, LOT BARBOSA.  
BANDEIRANTES – PR. CEP: 86360-000**

PREFEITURA MUNICIPAL DE JAGUARIAÍVA – PR  
PROCESSO ADMINISTRATIVO Nº 159/2023  
PREGÃO ELETRÔNICO Nº 078/2023



### **DECLARAÇÃO DE RESPONSABILIDADE**

A empresa E.L.A. DISTRIBUIDORA E COMERCIO LTDA, inscrita no CNPJ nº 47.756.514/0001-35, sediada à Rua Wantuil Goulart Barbosa, 67, Lot Barbosa I, por intermédio de seu responsável legal, sr(a). Erika Lopis Arisa, portador da carteira de identidade nº xxxxxxxxxxxx e do CPF nº xxxxxxxxxxxx, no uso de suas atribuições legais, vem DECLARAR, sob as penas da Lei, na qualidade de participante da licitação na modalidade de Pregão Eletrônico, instaurado por esta Prefeitura Municipal, para fins do disposto no inciso §1º do artigo 63 da Lei nº 14.133/2021, de que sua proposta econômica compreende a integralidade dos custos para atendimento dos Direitos Trabalhistas assegurados na Constituição Federal, nas leis trabalhistas, nas normas infralegais, nas convenções coletivas de trabalho e nos termos de ajustamento de conduta vigentes na data de entrega das propostas.

**BANDEIRANTES, 05 DE SETEMBRO DE 2023**

E.L.A. DISTRIBUIDORA E COMERCIO LTDA:47756514000135  
Assinado de forma digital por  
E.L.A. DISTRIBUIDORA E  
COMERCIO LTDA:47756514000135  
Dados: 2023.09.04 18:11:12 -03'00'

Erika Lopis Arisa  
CPF: 043.067.879-74  
RG: 8200968-0

Sócia

E.L.A. DISTRIBUIDORA E COMERCIO LTDA.  
CNPJ: 47.756.514/0001-35

**CNPJ 47.756.514/0001-35  
I.E 90962864-46.**

**E.L.A. DISTRIBUIDORA E COMÉRCIO LTDA.**

**RUA WANTUIL GOULART BARBOSA, 67 - LOT. BARBOSA I  
CEP 86.360-000 - BANDEIRANTES - PR**

**TELEFONE: (43) 99131-6581**

**E-MAIL: [ELACOMERCIO3@GMAIL.COM](mailto:ELACOMERCIO3@GMAIL.COM)**



**E.L.A. DISTRIBUIDORA E COMERCIO DE AR CONDICIONADO**

**CNPJ: 47.756.514/0001-35 IE: 90962864-46**

**ENDEREÇO: RUA WANTUIL GOULART BARBOSA, Nº 67, LOT BARBOSA.**

**BANDEIRANTES – PR. CEP: 86360-000**



PREFEITURA MUNICIPAL DE JAGUARIAÍVA – PR  
PROCESSO ADMINISTRATIVO Nº 159/2023  
PREGÃO ELETRÔNICO Nº 078/2023

### DECLARAÇÃO CONJUNTA

1. Declara, o conhecimento de todos os termos da licitação, bem como tomou conhecimento de todas as especificações concernentes ao objeto da licitação, declarando ainda que **cumpr todos os requisitos exigidos.**
2. Declara, que **cumpr com as exigências de reserva de cargos para pessoa com deficiência e para reabilitado da Previdência Social**, previstas em lei e em outras normas específicas, nos termos do art. 63, IV, da Lei nº 14.133/21.
3. Declara, que recebeu os documentos relacionados no edital e **tomou conhecimento de todas as informações necessárias**, inclusive, das condições locais, para o fiel cumprimento das obrigações deste certame de licitação.
4. Declara, ainda, para fins do disposto no inciso XXXIII do art. 7º da Constituição Federal, que **não empregamos menores de dezoito anos em trabalho noturno, perigoso ou insalubre e nem menores de dezesseis anos, em qualquer trabalho**, salvo na condição de aprendiz, a partir dos quatorze anos de idade, em atenção Lei nº 9.854/99.
5. Declara, para os devidos fins de direito, na qualidade de Proponente dos procedimentos licitatórios, instaurados por este Município, que o(a) responsável legal da empresa é o(a) Sr.(a) Erika Lopis Arisa, Portador(a) do RG sob nº 8200968-0 e CPF nº 043.067.879-74, cuja função/cargo é sócia, **responsável pela assinatura da Ata de Registro de Preços/contrato.**
6. Declaramos, para os devidos fins que em caso de qualquer comunicação futura referente a este processo licitatório, bem como em caso de eventual contratação, **concordo que a Ata de Registro de Preços/Contrato** seja encaminhado para o seguinte endereço:

**E-mail: elacomercio3@gmail.com**

**Telefone: (43) 99131-6581**

BANDEIRANTES, 05 DE SETEMBRO DE 2023

E.L.A. DISTRIBUIDORA E COMERCIO  
Assinado de forma digital por  
E.L.A. DISTRIBUIDORA E COMERCIO  
LTDA:47756514000135  
Dados: 2023.09.04 18:11:19 -03'00'

Erika Lopis Arisa  
CPF: 043.067.879-74  
RG: 8200968-0

Sócia

E.L.A. DISTRIBUIDORA E COMERCIO LTDA.  
CNPJ: 47.756.514/0001-35

**TELEFONE: (43) 99131-6581**

**E-MAIL: ELACOMERCIO3@GMAIL.COM**



**E.L.A. DISTRIBUIDORA E COMERCIO DE AR CONDICIONADO**  
**CNPJ: 47.756.514/0001-35 IE: 90962864-46**  
**ENDEREÇO: RUA WANTUIL GOULART BARBOSA, Nº 67, LOT BARBOSA.**  
**BANDEIRANTES – PR. CEP: 86360-000**



**CNPJ 47.756.514/0001-35**  
**I.E 90962864-46.**  
**E.L.A DISTRIBUIDORA E COMÉRCIO LTDA.**  
**RUA WANTUIL GOULART BARBOSA, 67 - LOT. BARBOSA I**  
**CEP 86.360-000 - BANDEIRANTES - PR**

**TELEFONE: (43) 99131-6581**  
**E-MAIL: [ELACOMERCIO3@GMAIL.COM](mailto:ELACOMERCIO3@GMAIL.COM)**



Página 1 de 5  
**CONTRATO SOCIAL DE CONSTITUIÇÃO DE SOCIEDADE EMPRESARIA LIMITADA  
UNIPESSOAL**

**E.L.A. DISTRIBUIDORA E COMERCIO LTDA**

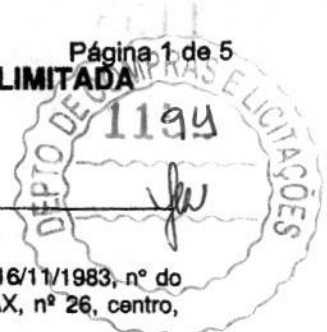

Pelo presente instrumento particular de Contrato Social:

**ERIKA LOPIS ARISA, BRASILEIRA, CASADO(A)**, Comunhão Parcial, empresária, nascido(a) em 16/11/1983, nº do CPF 043.067.879-74, residente e domiciliada na cidade de Bandeirantes - PR, na RUA FREI MAX, nº 26, centro, CEP: 86360-000;

Resolve, constituir uma sociedade limitada unipessoal, nos termos da Lei nº 10.406/2002, mediante as condições e cláusulas seguintes:

**CLÁUSULA I - DO NOME EMPRESARIAL (art. 997, II, CC)**

A sociedade adotará como nome empresarial: **E.L.A. DISTRIBUIDORA E COMERCIO LTDA**, e usará a expressão **E.L.A. DISTRIBUIDORA E COMERCIO DE AR CONDICIONADO** como nome fantasia.

**CLÁUSULA II - DA SEDE (art. 997, II, CC)**

A sociedade terá sua sede no seguinte endereço: RUA WANTUIL GOULART BARBOSA, nº 067, LOT. BARBOSA I, Bandeirantes - PR, CEP: 86360000.

**CLÁUSULA III - DO OBJETO SOCIAL (art. 997, II, CC)**

A sociedade terá por objeto o exercício das seguintes atividades econômica: 4322302 INSTALAÇÃO E MANUTENÇÃO DE SISTEMAS CENTRAIS DE AR CONDICIONADO, VENTILAÇÃO E REFRIGERAÇÃO - 4321500 INSTALAÇÃO E MANUTENÇÃO ELETRICA - 4645101 COMÉRCIO ATACADISTA DE INSTRUMENTOS E MATERIAIS PARA USO MÉDICO, CIRÚRGICO, HOSPITALAR E DE LABORATÓRIOS - 4647801 COMÉRCIO ATACADISTA DE ARTIGOS DE ESCRITÓRIO E DE PAPELARIA - 4649401 COMÉRCIO ATACADISTA DE EQUIPAMENTOS ELETRICOS DE USO PESSOAL E DOMESTICO - 4649401 COMÉRCIO ATACADISTA DE APARELHOS ELETRÔNICOS DE USO PESSOAL E DOMESTICO - 4649499 COMÉRCIO ATACADISTA DE EQUIPAMENTOS DE USO PESSOAL E DOMESTICO - 4663000 COMÉRCIO ATACADISTA DE EQUIPAMENTOS PARA USO INDUSTRIAL, PARTES E PEÇAS - 4664800 COMÉRCIO ATACADISTA DE MÁQUINAS, APARELHOS E EQUIPAMENTOS PARA USO ODONTO-MÉDICO-HOSPITALAR, PARTES E PEÇAS - 4665600 COMÉRCIO ATACADISTA DE MÁQUINAS E EQUIPAMENTOS, PARTES E PEÇAS - 4693100 COMÉRCIO ATADISTA DE MERCADORIAS SEM PREDOMINÂNCIA OU DE INSUMOS AGROPECUÁRIOS - 4742300 COMÉRCIO VAREJISTA DE MATERIAL ELÉTRICO - 4744001 COMÉRCIO VAREJISTA DE FERRAGENS E FERRAMENTAS - 4744003 COMÉRCIO VAREJISTA DE MATERIAIS HIDRÁULICOS - 4753900 COMÉRCIO VAREJISTA DE ELETRODOMÉSTICOS E EQUIPAMENTOS DE ÁUDIO E VIDEO - 7729299 ALUGUEL DE OBJETOS PESSOAIS E DOMESTICOS - 7739099 ALUGUEL DE MAQUINAS E EQUIPAMENTOS COMERCIAIS E INDUSTRIAIS SEM OPERADOR - 9521500 REPARAÇÃO E MANUTENÇÃO DE EQUIPAMENETOS ELETROELETRÔNICOS DE USO PESSOAL E DOMESTICO

**Parágrafo único.** Em estabelecimento eleito como Sede (Matriz) será(ão) exercida(s) a(s) atividade(s) de 4322302 INSTALAÇÃO E MANUTENÇÃO DE SISTEMAS CENTRAIS DE AR CONDICIONADO, VENTILAÇÃO E REFRIGERAÇÃO - 4321500 INSTALAÇÃO E MANUTENÇÃO ELETRICA - 4645101 COMÉRCIO ATACADISTA DE INSTRUMENTOS E MATERIAIS PARA USO MÉDICO, CIRÚRGICO, HOSPITALAR E DE LABORATÓRIOS - 4647801 COMÉRCIO ATACADISTA DE ARTIGOS DE ESCRITÓRIO E DE PAPELARIA - 4649401 COMÉRCIO ATACADISTA DE EQUIPAMENTOS ELETRICOS DE USO PESSOAL E DOMESTICO - 4649401 COMÉRCIO ATACADISTA DE APARELHOS ELETRÔNICOS DE USO PESSOAL E DOMESTICO - 4649499 COMÉRCIO ATACADISTA DE EQUIPAMENTOS DE USO PESSOAL E DOMESTICO - 4663000 COMÉRCIO ATACADISTA DE EQUIPAMENTOS PARA USO INDUSTRIAL, PARTES E PEÇAS - 4664800 COMÉRCIO ATACADISTA DE MÁQUINAS, APARELHOS E EQUIPAMENETOS PARA USO ODONTO-MÉDICO-HOSPITALAR, PARTES E PEÇAS - 4665600 COMÉRCIO ATACADISTA DE MÁQUINAS E EQUIPAMENTOS, PARTES E PEÇAS - 4693100 COMÉRCIO ATADISTA DE MERCADORIAS SEM PREDOMINÂNCIA OU DE INSUMOS AGROPECUÁRIOS - 4742300 COMÉRCIO VAREJISTA DE MATERIAL ELÉTRICO - 4744001 COMÉRCIO VAREJISTA DE FERRAGENS E FERRAMENTAS - 4744003 COMÉRCIO VAREJISTA DE MATERIAIS HIDRÁULICOS - 4753900 COMÉRCIO VAREJISTA DE ELETRODOMÉSTICOS E EQUIPAMENTOS DE ÁUDIO E VIDEO - 7729299 ALUGUEL DE OBJETOS PESSOAIS E DOMESTICOS - 7739099 ALUGUEL DE MAQUINAS E EQUIPAMENTOS COMERCIAIS E

*Erika Lopes Arisa*



**CONTRATO SOCIAL DE CONSTITUIÇÃO DE SOCIEDADE EMPRESARIA LIMITADA  
UNIPESSOAL****E.L.A. DISTRIBUIDORA E COMERCIO LTDA**

**INDUSTRIAIS SEM OPERADOR - 9521500 REPARAÇÃO E MANUTENÇÃO DE EQUIPAMENTOS ELETROELETRÔNICOS DE USO PESSOAL E DOMESTICO.**

E exercerá as seguintes atividades:

- CNAE Nº 4322-3/02 - Instalação e manutenção de sistemas centrais de ar condicionado, de ventilação e refrigeração
- CNAE Nº 4663-0/00 - Comércio atacadista de máquinas e equipamentos para uso industrial; partes e peças
- CNAE Nº 4664-8/00 - Comércio atacadista de máquinas, aparelhos e equipamentos para uso odonto-médico-hospitalar; partes e peças
- CNAE Nº 4665-6/00 - Comércio atacadista de máquinas e equipamentos para uso comercial; partes e peças
- CNAE Nº 4669-9/99 - Comércio atacadista de outras máquinas e equipamentos não especificados anteriormente; partes e peças
- CNAE Nº 4321-5/00 - Instalação e manutenção elétrica
- CNAE Nº 4645-1/01 - Comércio atacadista de instrumentos e materiais para uso médico, cirúrgico, hospitalar e de laboratórios
- CNAE Nº 4647-8/01 - Comércio atacadista de artigos de escritório e de papelaria
- CNAE Nº 4649-4/01 - Comércio atacadista de equipamentos elétricos de uso pessoal e doméstico
- CNAE Nº 4649-4/02 - Comércio atacadista de aparelhos eletrônicos de uso pessoal e doméstico
- CNAE Nº 4693-1/00 - Comércio atacadista de mercadorias em geral, sem predominância de alimentos ou de insumos agropecuários
- CNAE Nº 4742-3/00 - Comércio varejista de material elétrico
- CNAE Nº 4744-0/01 - Comércio varejista de ferragens e ferramentas
- CNAE Nº 4744-0/03 - Comércio varejista de materiais hidráulicos
- CNAE Nº 4753-9/00 - Comércio varejista especializado de eletrodomésticos e equipamentos de áudio e vídeo
- CNAE Nº 7729-2/99 - Aluguel de outros objetos pessoais e domésticos não especificados anteriormente
- CNAE Nº 7739-0/99 - Aluguel de outras máquinas e equipamentos comerciais e industriais não especificados anteriormente, sem operador
- CNAE Nº 9521-5/00 - Reparação e manutenção de equipamentos eletroeletrônicos de uso pessoal e doméstico

**CLÁUSULA IV - DO INÍCIO DAS ATIVIDADES E PRAZO DE DURAÇÃO (art. 53, III, F, Decreto nº 1.800/96)**  
A sociedade iniciará suas atividades em 25/08/2022 e seu prazo de duração será por tempo indeterminado.

**CLÁUSULA V - DO CAPITAL (ART. 997, III e IV e ART. 1.052 e 1.055, CC)**

O capital será de R\$ 150.000,00 (cento e cinquenta mil reais), dividido em 15000 quotas, no valor nominal de R\$ 10,00 (dez reais) cada uma, formado por R\$ 150.000,00 (cento e cinquenta mil reais) em moeda corrente no País

**Parágrafo único.** O capital encontra-se subscrito e integralizado pelos sócios da seguinte forma:

Nome do Sócio	Qtd Quotas	Valor Em R\$	%
ERIKA LOPIS ARISA	15000	150.000,00	100,00
TOTAL:	15000	150.000,00	100,00

**CLÁUSULA VI - DA ADMINISTRAÇÃO (ART. 997, VI; 1.013, 1.015; 1.064, CC)**

A administração da sociedade será exercida pelo sócio **ERIKA LOPIS ARISA** que representará legalmente a sociedade e poderá praticar todo e qualquer ato de gestão pertinente ao objeto social.

**Parágrafo único.** Não constituindo o objeto social, a alienação ou a oneração de bens imóveis depende de autorização da maioria.

**CLÁUSULA VII - DO BALANÇO PATRIMONIAL (art. 1.065, CC)**

Ao término de cada exercício, em 31 de Dezembro, o administrador prestará contas justificadas de sua

*Erika Lopus Arisa*



**CONTRATO SOCIAL DE CONSTITUIÇÃO DE SOCIEDADE EMPRESARIA LIMITADA  
UNIPESSOAL**

**E.L.A. DISTRIBUIDORA E COMERCIO LTDA**

administração, procedendo à elaboração do inventário, do balanço patrimonial e do balanço de resultado econômico, cabendo ao(s) sócio(s), os lucros ou perdas apuradas.

**CLÁUSULA VIII - DECLARAÇÃO DE DESIMPEDIMENTO DE ADMINISTRADOR (art. 1.011, § 1º CC e art. 37, II da Lei nº 8.934 de 1994)**

O Administrador declara, sob as penas da lei, de que não está impedido de exercer a administração da empresa, por lei especial, ou em virtude de condenação criminal, ou por se encontrar sob os efeitos dela, a pena que vede, ainda que temporariamente, o acesso a cargos públicos; ou por crime falimentar, de prevaricação, peita ou suborno, concussão, peculato, ou contra a economia popular, contra o sistema financeiro nacional, contra normas de defesa da concorrência, contra as relações de consumo, fé pública, ou a propriedade.

**CLÁUSULA IX - DO PRÓ LABORE**

O sócio poderá, fixar uma retirada mensal, a título de pro labore para o sócio administrador, observadas as disposições regulamentares pertinentes.

**CLÁUSULA X - DISTRIBUIÇÃO DE LUCROS**

A sociedade poderá levantar balanços intermediários ou intercalares e distribuir os lucros evidenciados nos mesmos.

**CLÁUSULA XI - DA RETIRADA OU FALECIMENTO DE SÓCIO**

Retirando-se, falecendo ou interdito qualquer sócio, a sociedade continuará suas atividades com os herdeiros, sucessores e o incapaz, desde que autorizado legalmente. Não sendo possível ou inexistindo interesse destes ou do(s) sócio(s) remanescente(s) na continuidade da sociedade, esta será liquidada após a apuração do Balanço Patrimonial na data do evento. O resultado positivo ou negativo será distribuído ou suportado pelos sócios na proporção de suas quotas.

**Parágrafo único** - O mesmo procedimento será adotado em outros casos em que a sociedade se resolva em relação a seu sócio.

**CLÁUSULA XII - DA CESSÃO DE QUOTAS**

As quotas são indivisíveis e não poderão ser cedidas ou transferidas a terceiros sem o consentimento do outro sócio, a quem fica assegurado, em igualdade de condições e preço direito de preferência para a sua aquisição se postas à venda, formalizando, se realizada a cessão delas, a alteração contratual pertinente.

**CLÁUSULA XIII - DA RESPONSABILIDADE**

A responsabilidade de cada sócio é restrita ao valor das suas quotas, mas todos respondem solidariamente pela integralização do capital social.

**CLÁUSULA XIV - PORTE EMPRESARIAL**

O sócio declara que a sociedade se enquadra como Microempresa - ME, nos termos da Lei Complementar nº 123, de 14 de dezembro de 2006, e que não se enquadra em qualquer das hipóteses de exclusão relacionadas no § 4º do art. 3º da mencionada lei. (art. 3º, I, LC nº 123, de 2006)



*Enrique  
Ribeiro  
Adriano*





# CONTRATO SOCIAL DE CONSTITUIÇÃO DE SOCIEDADE EMPRESARIA LIMITADA UNIPessoal

## E.L.A. DISTRIBUIDORA E COMERCIO LTDA

### CLAUSULA XV - DO FORO

Fica eleito o Foro da Comarca de Bandeirantes - PR, para qualquer ação fundada neste contrato, renunciando-se a qualquer outro por muito especial que seja.

E por estarem em perfeito acordo, em tudo que neste instrumento particular foi lavrado, obrigam-se a cumprir o presente ato constitutivo, e assinam o presente instrumento em uma única via que será destinada ao registro e arquivamento na Junta Comercial do Estado do Paraná.

Bandeirantes - PR, 25 de agosto de 2022

*Erika Lopus Arisa*  
ERIKA LOPIS ARISA  
Sócio/Administrador

Tabellionato  
de Notas de  
Bandeirantes

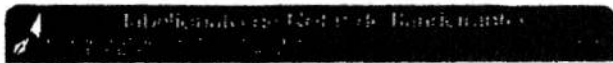

1428Xa2qtRYaIa2G7K3fejxLr  
Valde o Selo Digital em <http://horus.funarpen.com.br/consulta>  
Reconheço por Verdadeira a assinatura indocada de ERIKA LOPIS ARISA Emol.: R\$10,73(VRC 43,60), Funrajus. R\$2,68, Selo: R\$1,02, FUNDOP: R\$0,54, ISSQN: R\$0,32. Total: R\$15,29. Dou fé  
Bandeirantes-Paraná, 29 de agosto de 2022, às 13:43:36.  
Sm. Test\* da Verdade  
Rosaria de Cassia Ferreira - Escrivã



*Rosaria de Cassia Ferreira*  
Rosaria de Cassia Ferreira  
Escrivã





## TERMO DE AUTENTICIDADE

Eu, WALTER JOAO FERREIRA DE OLIVEIRA, com inscrição ativa no CRC/PR, sob o nº 022504, registrado em 04/11/1983, inscrito no CPF nº 16183347949, DECLARO, sob as penas da Lei Penal, e sem prejuízo das sanções administrativas e cíveis, que este documento é autêntico e condiz com o original.

IDENTIFICAÇÃO DO(S) ASSINANTE(S)		
CPF	Nº do Registro	Nome
16183347949	022504	WALTER JOAO FERREIRA DE OLIVEIRA

PARANÁ

JUNTA COMERCIAL  
DO PARANÁ

CERTIFICO O REGISTRO EM 29/08/2022 15:35 SOB Nº 41210979023.  
PROTOCOLO: 224654136 DE 29/08/2022.  
CÓDIGO DE VERIFICAÇÃO: 12211384875. CNPJ DA SEDE: 47756514000135.  
NIRE: 41210979023. COM EFEITOS DO REGISTRO EM: 25/08/2022.  
E.L.A. DISTRIBUIDORA E COMERCIO LTDA

LEANDRO MARCOS RAYSEL BISCAIA  
SECRETÁRIO-GERAL  
[www.empresafacil.pr.gov.br](http://www.empresafacil.pr.gov.br)

A validade deste documento, se impresso, fica sujeito à comprovação de sua autenticidade nos respectivos portais, informando seus respectivos códigos de verificação.







Rua XV de Novembro, 64 - Sala 21  
Edifício Pedro Francisco Vargas  
Centro, Itajaí - Santa Catarina  
(47) 3514-7599 | (47) 99748-2223  
www.dautin.com | dautin@dautin.com



## CERTIFICADO DE PROVA DE AUTENTICIDADE ELETRÔNICA

A DAUTIN BLOCKCHAIN DOCUMENTOS DIGITAIS E SERVIÇOS LTDA, especificada neste ato apenas como **Dautin Blockchain Co.** CERTIFICA para os devidos fins de direito que, o arquivo digital especificado com o tipo documental **Autenticação** e representado pela função hash criptográfica conhecida como SHA-256, de código **e077637b501bc8b8efb5a0930ff0119772565404f73e0d740cfb1baffee3304** foi autenticado de acordo com as Legislações e normas vigentes<sup>1</sup> através da rede blockchain Ethereum Classic, sob o identificador único denominado NID **133575** dentro do sistema.

A autenticação eletrônica do documento intitulado "**contrato social**", cujo assunto é descrito como "**contrato social**", faz prova de que em **05/05/2023 09:40:55**, o responsável **E.I.a. Distribuidora e Comercio Ltda (47.756.514/0001-35)** tinha posse do arquivo com as mesmas características que foram reproduzidas na prova de autenticidade, sendo de E.I.a. Distribuidora e Comercio Ltda a responsabilidade, única e exclusiva, pela idoneidade do documento apresentado a DAUTIN Blockchain Co.

Este CERTIFICADO foi emitido em **05/05/2023 09:42:08** através do sistema de autenticação eletrônica da empresa DAUTIN Blockchain Co. de acordo com o Art. 10, § 2º da MP 2200-2/2001, Art. 107 do Código Civil e Art. 411, em seus §§ 2º e 3º do Código de Processo Civil, estando dessa maneira de acordo para o cumprimento do Decreto 10278/2020.

Para mais informações sobre a operação acesse o site <https://www.dautin.com> e informe o código da transação blockchain **0x88d0ba511d3bf5b40c25f9420eff63295bea82534f934d7dd868e28a73f0555f**. Também é possível acessar a consulta através da rede blockchain em <https://blockscout.com/etc/mainnet/>

<sup>1</sup> Legislação Vigente: Medida Provisória nº 2200-2/2001, Código Civil e Código de Processo Civil.

**DAUTIN**  
BLOCKCHAIN



Presidência da República Casa Civil  
Subchefia para Assuntos Jurídicos  
MEDIDA PROVISÓRIA 2.200-2  
DE 24 DE AGOSTO DE 2001.







Governo do Estado do Paraná  
Secretaria de Estado da Indústria, Comércio e Serviços  
Junta Comercial do Estado do Paraná



## CERTIDÃO SIMPLIFICADA

### Sistema Nacional de Registro de Empresas Mercantis - SINREM

Certificamos que as informações abaixo constam dos documentos arquivados  
nesta Junta Comercial e são vigentes na data da sua expedição.

Nome Empresarial: E.L.A. DISTRIBUIDORA E COMERCIO LTDA NIRE : 41210979023 Natureza Jurídica: Sociedade Empresária Limitada		Protocolo: PRC2316734606			
NIRE (Sede) 41210979023	CNPJ 47.756.514/0001-35	Data de Ato Constitutivo 29/08/2022	Início de Atividade 25/08/2022		
<b>Endereço Completo</b> Rua WANTUIL GOULART BARBOSA, Nº 067, LOT. BARBOSA I - Bandeirantes/PR - CEP 86360-000					
<b>Objeto Social</b> 4322302 INSTALAÇÃO E MANUTENÇÃO DE SISTEMAS CENTRAIS DE AR CONDICIONADO, VENTILAÇÃO E REFRIGERAÇÃO - 4321500 INSTALAÇÃO E MANUTENÇÃO ELETRICA - 4645101 COMÉRCIO ATACADISTA DE INSTRUMENTOS E MATERIAIS PARA USO MÉDICO, CIRÚRGICO, HOSPITALAR E DE LABORATÓRIOS - 4647801 COMÉRCIO ATACADISTA DE ARTIGOS DE ESCRITÓRIO E DE PAPELARIA - 4649401 COMÉRCIO ATACADISTA DE EQUIPAMENTOS ELETRICOS DE USO PESSOAL E DOMESTICO - 4649401 COMÉRCIO ATACADISTA DE APARELHOS ELETRÔNICOS DE USO PESSOAL E DOMESTICO - 4649499 COMÉRCIO ATACADISTA DE EQUIPAMENTOS DE USO PESSOAL E DOMESTICO - 4663000 COMÉRCIO ATACADISTA DE EQUIPAMENTOS PARA USO INDUSTRIAL, PARTES E PEÇAS - 4664800 COMÉRCIO ATACADISTA DE MÁQUINAS, APARELHOS E EQUIPAMENTOS PARA USO ODONTO-MÉDICO-HOSPITALAR, PARTES E PEÇAS - 4665600 COMÉRCIO ATACADISTA DE MÁQUINAS E EQUIPAMENTOS, PARTES E PEÇAS - 4693100 COMÉRCIO ATADISTA DE MERCADORIAS SEM PREDOMINÂNCIA OU DE INSUMOS AGROPECUÁRIOS - 4742300 COMÉRCIO VAREJISTA DE MATERIAL ELÉTRICO - 4744001 COMÉRCIO VAREJISTA DE FERRAGENS E FERRAMENTAS - 4744003 COMÉRCIO VAREJISTA DE MATERIAIS HIDRÁULICOS - 4753900 COMÉRCIO VAREJISTA DE ELETRODOMÉSTICOS E EQUIPAMENTOS DE ÁUDIO E VIDEO - 7729299 ALUGUEL DE OBJETOS PESSOAIS E DOMESTICOS - 7739099 ALUGUEL DE MAQUINAS E EQUIPAMENTOS COMERCIAIS E INDUSTRIAIS SEM OPERADOR - 9521500 REPARAÇÃO E MANUTENÇÃO DE EQUIPAMENTOS ELETROELETRÔNICOS DE USO PESSOAL E DOMESTICO					
<b>Capital Social</b> R\$ 150.000,00 (cento e cinquenta mil reais) <b>Capital Integralizado</b> R\$ 150.000,00 (cento e cinquenta mil reais)		<b>Porte</b> ME (Microempresa)	<b>Prazo de Duração</b> Indeterminado		
<b>Dados do Sócio</b> Nome ERIKA LOPIS ARISA CPF/CNPJ 043.067.879-74		<b>Participação no capital</b> R\$ 150.000,00	<b>Espécie de sócio</b> Sócio	<b>Administrador</b> S	<b>Término do mandato</b> Indeterminado
<b>Dados do Administrador</b> Nome ERIKA LOPIS ARISA		<b>CPF</b> 043.067.879-74	<b>Término do mandato</b> Indeterminado		
<b>Último Arquivamento</b> Data 29/08/2022		<b>Número</b> 20224654136	<b>Ato/eventos</b> 090 / 315 - ENQUADRAMENTO DE MICROEMPRESA	<b>Situação</b> ATIVA <b>Status</b> SEM STATUS	

Esta certidão foi emitida automaticamente em 07/07/2023, às 13:16:35 (horário de Brasília).  
Se impressa, verificar sua autenticidade no <https://www.empresafacil.pr.gov.br>, com o código OPEVMJGG.



PRC2316734606

LEANDRO MARCOS RAYSEL BISCAIA  
Secretário(a) Geral



# REPÚBLICA FEDERATIVA DO BRASIL

## CADASTRO NACIONAL DA PESSOA JURÍDICA

NÚMERO DE INSCRIÇÃO 47.756.514/0001-35 MATRIZ	COMPROVANTE DE INSCRIÇÃO E DE SITUAÇÃO CADASTRAL	DATA DE ABERTURA 29/08/2022
NOME EMPRESARIAL E.L.A. DISTRIBUIDORA E COMERCIO LTDA		
TÍTULO DO ESTABELECIMENTO (NOME DE FANTASIA) E.L.A. DISTRIBUIDORA E COMERCIO DE AR CONDICIONADO		PORTE ME
CÓDIGO E DESCRIÇÃO DA ATIVIDADE ECONÔMICA PRINCIPAL 43.22-3-02 - Instalação e manutenção de sistemas centrais de ar condicionado, de ventilação e refrigeração		
CÓDIGO E DESCRIÇÃO DAS ATIVIDADES ECONÔMICAS SECUNDÁRIAS 43.21-5-00 - Instalação e manutenção elétrica 46.45-1-01 - Comércio atacadista de instrumentos e materiais para uso médico, cirúrgico, hospitalar e de laboratórios 46.47-8-01 - Comércio atacadista de artigos de escritório e de papelaria 46.49-4-01 - Comércio atacadista de equipamentos elétricos de uso pessoal e doméstico 46.49-4-02 - Comércio atacadista de aparelhos eletrônicos de uso pessoal e doméstico 46.63-0-00 - Comércio atacadista de Máquinas e equipamentos para uso industrial; partes e peças 46.64-8-00 - Comércio atacadista de máquinas, aparelhos e equipamentos para uso odonto-médico-hospitalar; partes e peças 46.65-6-00 - Comércio atacadista de máquinas e equipamentos para uso comercial; partes e peças 46.69-9-99 - Comércio atacadista de outras máquinas e equipamentos não especificados anteriormente; partes e peças 46.93-1-00 - Comércio atacadista de mercadorias em geral, sem predominância de alimentos ou de insumos agropecuários 47.42-3-00 - Comércio varejista de material elétrico 47.44-0-01 - Comércio varejista de ferragens e ferramentas 47.44-0-03 - Comércio varejista de materiais hidráulicos 47.53-9-00 - Comércio varejista especializado de eletrodomésticos e equipamentos de áudio e vídeo 77.29-2-99 - Aluguel de outros objetos pessoais e domésticos não especificados anteriormente 77.39-0-99 - Aluguel de outras máquinas e equipamentos comerciais e industriais não especificados anteriormente, sem operador 95.21-5-00 - Reparação e manutenção de equipamentos eletroeletrônicos de uso pessoal e doméstico		
CÓDIGO E DESCRIÇÃO DA NATUREZA JURÍDICA 206-2 - Sociedade Empresária Limitada		
LOGRADOURO R WANTUIL GOULART BARBOSA	NÚMERO 067	COMPLEMENTO *****
CEP 86.360-000	BAIRRO/DISTRITO LOT. BARBOSA I	MUNICÍPIO BANDEIRANTES
UF PR	ENDEREÇO ELETRÔNICO ELACOMERCIO3@GMAIL.COM	
TELEFONE (43) 9131-6581		
ENTE FEDERATIVO RESPONSÁVEL (EFR) *****		
SITUAÇÃO CADASTRAL ATIVA	DATA DA SITUAÇÃO CADASTRAL 29/08/2022	
MOTIVO DE SITUAÇÃO CADASTRAL		
SITUAÇÃO ESPECIAL *****	DATA DA SITUAÇÃO ESPECIAL *****	

Aprovado pela Instrução Normativa RFB nº 1.863, de 27 de dezembro de 2018.

Emitido no dia 23/08/2023 às 08:49:43 (data e hora de Brasília).

Página: 1/1



## Consulta Quadro de Sócios e Administradores - QSA

<b>CNPJ:</b>	47.756.514/0001-35
<b>NOME EMPRESARIAL:</b>	E.L.A. DISTRIBUIDORA E COMERCIO LTDA
<b>CAPITAL SOCIAL:</b>	R\$150.000,00 (Cento e cinquenta mil reais)

O Quadro de Sócios e Administradores(QSA) constante da base de dados do Cadastro Nacional da Pessoa Jurídica (CNPJ) é o seguinte:

<b>Nome/Nome Empresarial:</b>	ERIKA LOPIS ARISA
<b>Qualificação:</b>	49-Sócio-Administrador

Para informações relativas à participação no QSA, acessar o e-CAC com certificado digital ou comparecer a uma unidade da RFB.

Emitido no dia 23/08/2023 às 08:50 (data e hora de Brasília).



**MINISTÉRIO DA FAZENDA**  
Secretaria da Receita Federal do Brasil  
Procuradoria-Geral da Fazenda Nacional



**CERTIDÃO POSITIVA COM EFEITOS DE NEGATIVA DE DÉBITOS RELATIVOS AOS TRIBUTOS  
FEDERAIS E À DÍVIDA ATIVA DA UNIÃO**

**Nome: E.L.A. DISTRIBUIDORA E COMERCIO LTDA**  
**CNPJ: 47.756.514/0001-35**

Ressalvado o direito de a Fazenda Nacional cobrar e inscrever quaisquer dívidas de responsabilidade do sujeito passivo acima identificado que vierem a ser apuradas, é certificado que:

1. constam débitos administrados pela Secretaria da Receita Federal do Brasil (RFB) com exigibilidade suspensa nos termos do art. 151 da Lei nº 5.172, de 25 de outubro de 1966 - Código Tributário Nacional (CTN), ou objeto de decisão judicial que determina sua desconsideração para fins de certificação da regularidade fiscal, ou ainda não vencidos; e
2. não constam inscrições em Dívida Ativa da União (DAU) na Procuradoria-Geral da Fazenda Nacional (PGFN).

Conforme disposto nos arts. 205 e 206 do CTN, este documento tem os mesmos efeitos da certidão negativa.

Esta certidão é válida para o estabelecimento matriz e suas filiais e, no caso de ente federativo, para todos os órgãos e fundos públicos da administração direta a ele vinculados. Refere-se à situação do sujeito passivo no âmbito da RFB e da PGFN e abrange inclusive as contribuições sociais previstas nas alíneas 'a' a 'd' do parágrafo único do art. 11 da Lei nº 8.212, de 24 de julho de 1991.

A aceitação desta certidão está condicionada à verificação de sua autenticidade na Internet, nos endereços <<http://rfb.gov.br>> ou <<http://www.pgfn.gov.br>>.

Certidão emitida gratuitamente com base na Portaria Conjunta RFB/PGFN nº 1.751, de 2/10/2014.  
Emitida às 07:44:16 do dia 04/04/2023 <hora e data de Brasília>.  
Válida até 01/10/2023.

Código de controle da certidão: **D072.2BC7.ACCF.CF70**  
Qualquer rasura ou emenda invalidará este documento.



Estado do Paraná  
Secretaria de Estado da Fazenda  
Receita Estadual do Paraná



## **Certidão Negativa**

de Débitos Tributários e de Dívida Ativa Estadual  
**Nº 031450753-12**

Certidão fornecida para o CNPJ/MF: **47.756.514/0001-35**  
Nome: **E.L.A. DISTRIBUIDORA E COMERCIO LTDA**

Ressalvado o direito da Fazenda Pública Estadual inscrever e cobrar débitos ainda não registrados ou que venham a ser apurados, certificamos que, verificando os registros da Secretaria de Estado da Fazenda, constatamos não existir pendências em nome do contribuinte acima identificado, nesta data.

Obs.: Esta Certidão engloba todos os estabelecimentos da empresa e refere-se a débitos de natureza tributária e não tributária, bem como ao descumprimento de obrigações tributárias acessórias.

**Válida até 21/12/2023 - Fornecimento Gratuito**

A autenticidade desta certidão deverá ser confirmada via Internet  
[www.fazenda.pr.gov.br](http://www.fazenda.pr.gov.br)



### CERTIDÃO NEGATIVA DE DÉBITOS



Nome / Razão Social \_\_\_\_\_

E L A DISTRIBUIDORA E COMERCIO LTDA CNPJ: 47756514000135

Aviso \_\_\_\_\_

Sem débitos pendentes até a presente data.

Comprovação Junto à \_\_\_\_\_

Finalidade \_\_\_\_\_

Mensagem \_\_\_\_\_

Certificamos que até a presente data não constam débitos tributários relativo ao cadastro econômico com a localização abaixo descrita.

A Fazenda Municipal se reserva o direito de cobrar débitos que venham a ser constatados, mesmo se referentes a períodos compreendidos nesta certidão.

Inscrição \_\_\_\_\_

Econômico: 34750 - Atividade principal: INSTALAÇÃO E MANUTENÇÃO DE SISTEMAS CENTRAIS DE AR

Endereço: Rua WANTUIL GOULART BARBOSA, 067 - Bairro LOTEAMENTO BARBOSA I - CEP 86.360-000

Código de Controle \_\_\_\_\_

CWSPY4ENT20NE941

A validade do documento pode ser consultada no site da prefeitura por meio do código de controle informado.  
<https://www.bandeirantes.pr.gov.br>

Bandeirantes (PR), 23 de Agosto de 2023



[Voltar](#)[Imprimir](#)

### Certificado de Regularidade do FGTS - CRF

**Inscrição:** 47.756.514/0001-35  
**Razão Social:** ELA DISTRIBUIDORA E COMERCIO LTDA  
**Endereço:** R WANTUIL GOULART BARBOSA 67 / LOT BARBOSA I / BANDEIRANTES / PR / 86360-000

A Caixa Econômica Federal, no uso da atribuição que lhe confere o Art. 7, da Lei 8.036, de 11 de maio de 1990, certifica que, nesta data, a empresa acima identificada encontra-se em situação regular perante o Fundo de Garantia do Tempo de Serviço - FGTS.

O presente Certificado não servirá de prova contra cobrança de quaisquer débitos referentes a contribuições e/ou encargos devidos, decorrentes das obrigações com o FGTS.

**Validade:** 09/08/2023 a 07/09/2023

**Certificação Número:** 2023080922301886424613

Informação obtida em 23/08/2023 09:29:58

A utilização deste Certificado para os fins previstos em Lei esta condicionada a verificação de autenticidade no site da Caixa:  
**[www.caixa.gov.br](http://www.caixa.gov.br)**



PODER JUDICIÁRIO  
JUSTIÇA DO TRABALHO



### **CERTIDÃO NEGATIVA DE DÉBITOS TRABALHISTAS**

Nome: E.L.A. DISTRIBUIDORA E COMERCIO LTDA (MATRIZ E FILIAIS)

CNPJ: 47.756.514/0001-35

Certidão nº: 38893541/2023

Expedição: 03/08/2023, às 08:48:24

Validade: 30/01/2024 - 180 (cento e oitenta) dias, contados da data de sua expedição.

Certifica-se que **E.L.A. DISTRIBUIDORA E COMERCIO LTDA (MATRIZ E FILIAIS)**, inscrito(a) no CNPJ sob o nº **47.756.514/0001-35**, **NÃO CONSTA** como inadimplente no Banco Nacional de Devedores Trabalhistas.

Certidão emitida com base nos arts. 642-A e 883-A da Consolidação das Leis do Trabalho, acrescentados pelas Leis ns.º 12.440/2011 e 13.467/2017, e no Ato 01/2022 da CGJT, de 21 de janeiro de 2022. Os dados constantes desta Certidão são de responsabilidade dos Tribunais do Trabalho.

No caso de pessoa jurídica, a Certidão atesta a empresa em relação a todos os seus estabelecimentos, agências ou filiais.

A aceitação desta certidão condiciona-se à verificação de sua autenticidade no portal do Tribunal Superior do Trabalho na Internet (<http://www.tst.jus.br>).

Certidão emitida gratuitamente.

#### **INFORMAÇÃO IMPORTANTE**

Do Banco Nacional de Devedores Trabalhistas constam os dados necessários à identificação das pessoas naturais e jurídicas inadimplentes perante a Justiça do Trabalho quanto às obrigações estabelecidas em sentença condenatória transitada em julgado ou em acordos judiciais trabalhistas, inclusive no concernente aos recolhimentos previdenciários, a honorários, a custas, a emolumentos ou a recolhimentos determinados em lei; ou decorrentes de execução de acordos firmados perante o Ministério Público do Trabalho, Comissão de Conciliação Prévia ou demais títulos que, por disposição legal, contiver força executiva.



PODER JUDICIÁRIO  
JUÍZO DE DIREITO DA COMARCA DE BANDEIRANTES-PR  
Ofício do Distribuidor Judicial e Anexos  
Silvio André de Souza – Distribuidor Judicial Designado  
Av. Edelina Meneghel Rando, n.º 425 – Fone (0xx43) 3542-6954



**CERTIDÃO NEGATIVA  
DE DISTRIBUIÇÃO DE PEDIDOS DE FALÊNCIA,  
CONCORDATA, RECUPERAÇÃO JUDICIAL e/ou  
EXTRAJUDICIAL**

N. 1093/2023

**Certifico** a pedido de pessoa interessada que revendo nos arquivos e livros do Cartório do Distribuidor Judicial, único ofício desta Comarca, a meu cargo, deles, o Livro de Registro de Distribuição para o Cartório Cível desta Comarca, **especificamente** quanto a Distribuições de Pedidos de Falência, Concordata, Recuperação Judicial e/ou Extrajudicial e verifiquei **NÃO CONSTAR em andamento**, nenhum registro **específico** de Distribuição de Ações de Falência, Concordata, Recuperação Judicial e/ou Extrajudicial, em nome da pessoa jurídica **E. L. A. DISTRIBUIDORA E COMÉRCIO LTDA - ME**, com sede na **Rua Wantuil Goulart Barbosa n.º 67, Loteamento Barbosa I, nesta cidade e comarca de Bandeirantes – Estado do Paraná**, inscrita no **CNPJ/MF sob n.º 47.756.514/0001-35, xxxxxxxxxxxxxxxxxxxx**  
**Observações:** 1)-certidão não válida para outras ações que não sejam especificamente de Falência ou Concordata/Recuperação Judicial e/ou Extrajudicial; 2)- os números de documentos foram fornecidos verbalmente pelo solicitante; 3)- as buscas relativamente a ações de pedidos de Recuperação Judicial e/ou Extrajudicial abrangem apenas o ano de 2002 em diante; 4)- Nesta Comarca de Bandeirantes-PR., existe somente um ofício do Distribuidor Judicial; 5)- ESTA CERTIDÃO NÃO INCLUI BUSCAS DE NOMES DE PESSOAS JURÍDICAS QUE NÃO TENHAM A EXATA RAZÃO SOCIAL ESPECÍFICADA ACIMA ou CNPJ DIVERSO DO INFORMADO.

**O referido é verdade e dou fé.**

Dada e passada nesta cidade e Comarca de Bandeirantes, Estado do Paraná, ao(s) sete dia(s) do mês de julho do ano dois mil e vinte e três (07-07-2023).

OFÍCIO DO CONTADOR PARTIDOR DISTRIBUIDOR  
DEPOSITÁRIO PÚBLICO E AVALIADOR  
COMARCA DE BANDEIRANTES (PR)

*Silvio André de Souza*  
Titular Designado - Port. 14/2019

*Leandro André Miotto*  
Funcionário Juramentado - Port. 17/2019

**LEANDRO ANDRÉ MIOTTO**  
**Escrevente Juramentado**

Port. 17/2019





Rua XV de Novembro, 64 - Sala 21  
Edifício Pedro Francisco Vargas  
Centro, Itajaí - Santa Catarina  
(47) 3514-7599 | (47) 99748-2223  
[www.dautin.com](http://www.dautin.com) | [dautin@dautin.com](mailto:dautin@dautin.com)



## CERTIFICADO DE PROVA DE AUTENTICIDADE ELETRÔNICA

A DAUTIN BLOCKCHAIN DOCUMENTOS DIGITAIS E SERVIÇOS LTDA, especificada neste ato apenas como **Dautin Blockchain Co.** CERTIFICA para os devidos fins de direito que, o arquivo digital especificado com o tipo documental **Autenticação** e representado pela função hash criptográfica conhecida como SHA-256, de código **7aefb40970ea859daabf3968669f07d681940414f4dfb75dfbe60003a6131f9c** foi autenticado de acordo com as Legislações e normas vigentes<sup>1</sup> através da rede blockchain Ethereum Classic, sob o identificador único denominado NID **147459** dentro do sistema.

A autenticação eletrônica do documento intitulado "**Falência-07**", cujo assunto é descrito como "**Falência-07**", faz prova de que em **07/07/2023 13:21:03**, o responsável **E.l.a. Distribuidora e Comercio Ltda (47.756.514/0001-35)** tinha posse do arquivo com as mesmas características que foram reproduzidas na prova de autenticidade, sendo de E.l.a. Distribuidora e Comercio Ltda a responsabilidade, única e exclusiva, pela idoneidade do documento apresentado a DAUTIN Blockchain Co.

Este CERTIFICADO foi emitido em **07/07/2023 13:24:47** através do sistema de autenticação eletrônica da empresa DAUTIN Blockchain Co. de acordo com o Art. 10, § 2º da MP 2200-2/2001, Art. 107 do Código Civil e Art. 411, em seus §§ 2º e 3º do Código de Processo Civil, estando dessa maneira de acordo para o cumprimento do Decreto 10278/2020.

Para mais informações sobre a operação acesse o site <https://www.dautin.com> e informe o código da transação blockchain **0x6f584b1a39fe5a3556bec8f3d22cffdc691714fb4f671ab572e080ab6053f820**. Também é possível acessar a consulta através da rede blockchain em <https://blockscout.com/etc/mainnet/>

<sup>1</sup> Legislação Vigente: Medida Provisória nº 2200-2/2001, Código Civil e Código de Processo Civil.

**DAUTIN**  
BLOCKCHAIN



Presidência da República Casa Civil  
Subchefia para Assuntos Jurídicos  
MEDIDA PROVISÓRIA 2.200-2  
DE 24 DE AGOSTO DE 2001.





**SAMS IBITINGA**  
**SERVIÇO AUTÔNOMO MUNICIPAL DE SAÚDE**



**ATESTADO DE CAPACIDADE TÉCNICA**

O Serviço Autônomo Municipal de Saúde – SAMS de Ibitinga, atesta para os devidos fins que a empresa E.L.A. Distribuidora e Comércio Ltda, inscrita no CNPJ sob nº 47.756.514/0001-35, forneceu mediante a ARP nº 69/2022, nota fiscal nº 047 os seguintes itens:

ITEM	QTDE	DESCRIÇÃO	VR UNIT (R\$)	VR TOTAL (R\$)
04	2	REFRIGERADOR Refrigerador duplex, mínimo de 400 litros, frost free, 110 volts. Marca/Modelo: Consul/CRM50	4.005,00	8.010,00
24	1	FREEZER VERTICAL MÍNIMO 121 LITROS E TEMP MÍNIMA DE -20°C. Marca/Modelo: Consul/CUV18	2.590,00	2.590,00
39	5	GELADEIRA / REFRIGERADOR Capacidade: de 260 a 299 litros, frost free. Marca/Modelo: Consul/CRB36	2.498,00	12.490,00

Sendo que até a presente data, tem cumprido satisfatoriamente com as obrigações assumidas pertinente ao fornecimento referente a preços, prazos e quantidades para esta entidade, não havendo nada que a desabone.

Por ser verdade, firmamos o presente atestado.

Ibitinga-SP, 16 de junho de 2023.

  
**QUEILA TERUEL PAVANI**  
Gestora do SAMS

Avenida Dom Pedro II, 599 - Ibitinga/SP - CEP 14940-124 CNPJ 57.712.473/0001-39  
Telefone (16) 3352-7080 - sams@ibitinga.sp.gov.br





Rua XV de Novembro, 64 - Sala 21  
Edifício Pedro Francisco Vargas  
Centro, Itajaí - Santa Catarina  
(47) 3514-7599 | (47) 99748-2223  
www.dautin.com | dautin@dautin.com



## CERTIFICADO DE PROVA DE AUTENTICIDADE ELETRÔNICA

A DAUTIN BLOCKCHAIN DOCUMENTOS DIGITAIS E SERVIÇOS LTDA, especificada neste ato apenas como **Dautin Blockchain Co.** CERTIFICA para os devidos fins de direito que, o arquivo digital especificado com o tipo documental **Autenticação** e representado pela função hash criptográfica conhecida como SHA-256, de código **0fef6aa042f66408a751e8b7b6f8083f6429fc11e2d2b42791ef5ff232fb0265** foi autenticado de acordo com as Legislações e normas vigentes<sup>1</sup> através da rede blockchain Ethereum Classic, sob o identificador único denominado NID **143563** dentro do sistema.

A autenticação eletrônica do documento intitulado "**ACT-IBITINGA**", cujo assunto é descrito como "**ACT-IBITINGA**", faz prova de que em **20/06/2023 17:15:51**, o responsável **E.I.a. Distribuidora e Comercio Ltda (47.756.514/0001-35)** tinha posse do arquivo com as mesmas características que foram reproduzidas na prova de autenticidade, sendo de E.I.a. Distribuidora e Comercio Ltda a responsabilidade, única e exclusiva, pela idoneidade do documento apresentado a DAUTIN Blockchain Co.

Este CERTIFICADO foi emitido em **20/06/2023 18:10:15** através do sistema de autenticação eletrônica da empresa DAUTIN Blockchain Co. de acordo com o Art. 10, § 2º da MP 2200-2/2001, Art. 107 do Código Civil e Art. 411, em seus §§ 2º e 3º do Código de Processo Civil, estando dessa maneira de acordo para o cumprimento do Decreto 10278/2020.

Para mais informações sobre a operação acesse o site <https://www.dautin.com> e informe o código da transação blockchain **0xfe075525b98673f5e94b0d298b98ddc79ea88d73a3ce0c23e690e0e3fd88f6d2**. Também é possível acessar a consulta através da rede blockchain em <https://blockscout.com/etc/mainnet/>

<sup>1</sup> Legislação Vigente: Medida Provisória nº 2200-2/2001, Código Civil e Código de Processo Civil.

**DAUTIN**  
BLOCKCHAIN



Presidência da República Casa Civil  
Subchefia para Assuntos Jurídicos  
MEDIDA PROVISÓRIA 2.200-2  
DE 24 DE AGOSTO DE 2001.





## Freezer Horizontal 220 litros

CHA22

Ideal para quem deseja um freezer que ofereça durabilidade e versatilidade. Super-resistente, esse produto 2 em 1 pode ser usado como freezer ou geladeira.

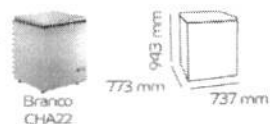

Cor disponível:

Branco  
CHA22

Especificação técnica	Medidas (A x L x P - mm)	943 x 737 x 773
	Peso sem embalagem (kg)	42,5
	Capacidade líquida (L)	220
	Voltagem (V) / consumo (kWh/mês)	127/220 = 36
	Classificação energética	A
	Sistema de degelo	Manual

### Controle eletrônico

Programa a temperatura desejada com apenas um toque e escolha entre os modos freezer ou refrigerador, de acordo com a sua necessidade.

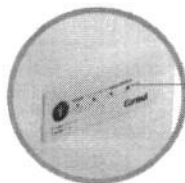

### Prático

Fácil de limpar com o dreno frontal; basta colocar uma vasilha embaixo do dreno para recolher o gelo derretido. Também possui 4 rodinhas nos pés, que facilitam sua movimentação.

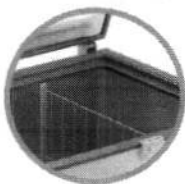

### Econômico

Classificação A nos testes de consumo de energia do Inmetro.



Descritivo dos diferenciais no fim da categoria, em Glossário, na página 40.

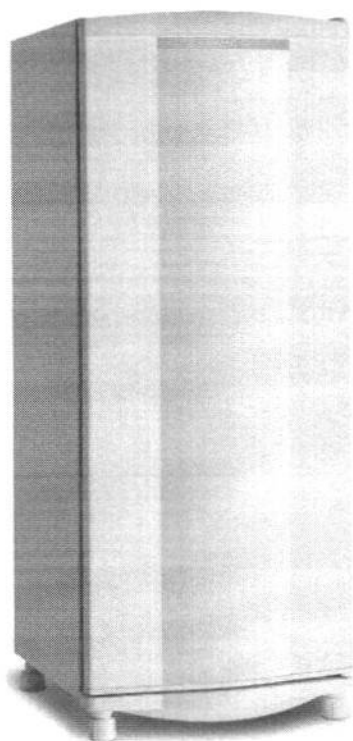

## Geladeira Degelo Seco 261 litros

CRA30

Possui sistema de Degelo Seco. Basta um toque no botão para ele fazer o trabalho sozinho, sem molhar a cozinha.

Cor disponível:



Branco



631 mm

550 mm

Especificação técnica	Medidas (A x L x P - mm)	1.440 x 550 x 631
	Peso sem embalagem (kg)	39
	Capacidade líquida da geladeira (L)	236
	Capacidade líquida do freezer (L)	25
	Capacidade líquida total (L)	261
	Voltagem (V) / consumo (kWh/mês)	127/220 = 24,3
	Classificação energética	A
Sistema de degelo	Seco	

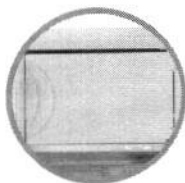

### Degelo seco

Basta um toque no botão para sua geladeira descongelar sozinha. É o fim da molhadeira na cozinha.

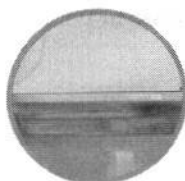

### Gaveta de frios e iogurtes

Lugar específico para guardar frios e iogurtes e mantê-los separados do restante dos alimentos.



### Gavetão hortifrúti

Deixa suas frutas, verduras e legumes organizados, mantendo-os fresquinhos.

### OUTROS DIFERENCIAIS

Economia de energia  
Pés estabilizadores



Descritivo dos diferenciais no fim da categoria, em Glossário, na página 40.



Consulta de Impedidos de Licitar

CNPJ: 47756514000135

NENHUM ITEM ENCONTRADO!





TRIBUNAL DE CONTAS DA UNIÃO



## Consulta Consolidada de Pessoa Jurídica

Este relatório tem por objetivo apresentar os resultados consolidados de consultas eletrônicas realizadas diretamente nos bancos de dados dos respectivos cadastros. A responsabilidade pela veracidade do resultado da consulta é do Órgão gestor de cada cadastro consultado. A informação relativa à razão social da Pessoa Jurídica é extraída do Cadastro Nacional da Pessoa Jurídica, mantido pela Receita Federal do Brasil.

Consulta realizada em: 05/09/2023 14:40:52

### Informações da Pessoa Jurídica:

Razão Social: **E.L.A. DISTRIBUIDORA E COMERCIO LTDA**  
CNPJ: **47.756.514/0001-35**

### Resultados da Consulta Eletrônica:

Órgão Gestor: **TCU**  
Cadastro: **Licitantes Inidôneos**  
Resultado da consulta: **Nada Consta**

Para acessar a certidão original no portal do órgão gestor, clique [AQUI](#).

Órgão Gestor: **CNJ**  
Cadastro: **CNIA - Cadastro Nacional de Condenações Cíveis por Ato de Improbidade Administrativa e Inelegibilidade**  
Resultado da consulta: **Nada Consta**

Para acessar a certidão original no portal do órgão gestor, clique [AQUI](#).

Órgão Gestor: **Portal da Transparência**  
Cadastro: **Cadastro Nacional de Empresas Inidôneas e Suspensas**  
Resultado da consulta: **Nada Consta**

Para acessar a certidão original no portal do órgão gestor, clique [AQUI](#).

Órgão Gestor: **Portal da Transparência**  
Cadastro: **CNEP - Cadastro Nacional de Empresas Punidas**  
Resultado da consulta: **Nada Consta**

Para acessar a certidão original no portal do órgão gestor, clique [AQUI](#).

Obs: A consulta consolidada de pessoa jurídica visa atender aos princípios de simplificação e racionalização de serviços públicos digitais. Fundamento legal: Lei nº 12.965, de 23 de abril de 2014, Lei nº 13.460, de 26 de junho de 2017, Lei nº 13.726, de 8 de outubro de 2018, Decreto nº 8.638 de 15, de janeiro de 2016.

**BLUBRINK COMERCIO E DISTRIBUIÇÃO LTDA**

CNPJ: 49.641.267/0001-57 Inscrição Estadual: 262.153.980  
Endereço: Rua Doutor Blumenau, nº 7927, Encano, Indaial/SC.  
CEP: 89.086-190 Fone: (47) 3306-4021  
E-MAIL: [blubrink@blubrink.com.br](mailto:blubrink@blubrink.com.br)

**MODELO PROPOSTA  
PREGÃO 78/2023****Dados da Empresa**

Razão Social: Blubrink Comercio e Distribuição LTDA  
Nome Fantasia: Blubrink  
CNPJ: 49.641.267/0001-57  
Endereço: Rua Doutor Blumenau, nº 7927  
Bairro: Encano  
Cidade/UF: Indaial/SC  
CEP: 89.086-180  
Fone: (47) 3306-4021  
E-mail para envio dos pedidos: [blubrink@blubrink.com.br](mailto:blubrink@blubrink.com.br)  
E-mail para envio da Ata de Registro de Preços: [blubrink@blubrink.com.br](mailto:blubrink@blubrink.com.br)

**DADOS DO RESPONSÁVEL PARA ASSINATURA DA ATA DE REGISTRO DE PREÇOS:**

Nome: Bruna de Lima Bagatoli  
RG: 4.450.524  
CPF: 085.925.309-03  
Cargo: Administradora  
Data de Nascimento: 12/08/1991  
Endereço: Rua Artur Schlupp, nº 190  
Bairro: Água Verde  
Cidade/UF: Blumenau/SC  
CEP: 89.042-301  
E-mail institucional: [blubrink@blubrink.com.br](mailto:blubrink@blubrink.com.br)  
E-mail pessoal: [blubrink@blubrink.com.br](mailto:blubrink@blubrink.com.br)  
Telefone Pessoal: (47) 3306-4021

**Dados Bancários:**

Banco: Banco do Brasil Agência: 0095-7 Conta Corrente: 29.885-9

REGISTRO DE PREÇOS objetivando a eventual e parcelada aquisição de Equipamentos e bens permanentes para atender às necessidades das Secretarias Municipais.

Item	Qtd.	Unid.	Descrição	Marca/ Modelo	Valor Unit.	Valor Total
32	01	Unid.	<b>GELADEIRA COMERCIAL 4 PORTAS CINZA 700 L</b> Descrição: Conservador e estocagem de alimentos e bebidas em geral. Temperatura: +2Â° a +8Â° Consumo: 178kwh/mês 100% poliuretano	KOFISA/KMCP75	R\$ 5.860,00	R\$ 5.860,00



**BLUBRINK COMERCIO E DISTRIBUIÇÃO LTDA**

CNPJ: 49.641.267/0001-57      Inscrição Estadual: 262.153.980  
Endereço: Rua Doutor Blumenau, nº 7927, Encano, Indaial/SC.  
CEP: 89.086-190      Fone: (47) 3306-4021  
E-MAIL: [blubrink@blubrink.com.br](mailto:blubrink@blubrink.com.br)

			Prateleiras reguláveis. Pés em alumínio. Acabamento Pintura em Epoxi. Revestimento interno galvanizado. Especificação: Capacidade: 700litros Resistência no quadro de portas Refrigeração por ar forçado Controlador digital de temperatura. MEDIDAS INTERNAS: FRENTE 101 X LATERAL 51 X ALTURA 200 CM. Peso: 150 Kg's			
--	--	--	--	--	--	--

Prazo de validade da proposta: 60 (sessenta) dias.

Prazo de entrega: conforme edital.

Prazo de garantia: conforme edital.

Prazo de pagamento: conforme edital.

Declaramos que estamos de acordo com todas as exigências do Edital.

Blumenau 05 de setembro de 2023.

BRUNA DE LIMA

BAGATOLI:08592530903

Assinado de forma digital por  
BRUNA DE LIMA  
BAGATOLI:08592530903  
Dados: 2023.09.05 10:15:22 -03'00'

Blubrink Comercio e Distribuição LTDA

Bruna de Lima Bagatoli/ Administradora

CPF: 085.925.309-03

RG: 4.450.524



## BLUBRINK COMERCIO E DISTRIBUIÇÃO LTDA

CNPJ: 49.641.267/0001-57      Inscrição Estadual: 262.153.980  
Endereço: Rua Doutor Blumenau, nº 7927, Encano, Indaial/SC.  
CEP: 89.086-190      Fone: (47) 3306-4021  
E-MAIL: [blubrink@blubrink.com.br](mailto:blubrink@blubrink.com.br)



### DECLARAÇÕES

#### DECLARAÇÃO DE INEXISTÊNCIA DE FATO SUPERVENIENTE IMPEDITIVO DA HABILITAÇÃO

Blubrink Comércio e Distribuição LTDA, CNPJ nº. 49.641.267/0001-57 estabelecida à Rua Doutor Blumenau, nº 7927, Encano, Indaial/SC, declara, sob as penas da Lei, que até a presente data inexistem fatos impeditivos para sua habilitação no presente processo licitatório, ciente da obrigatoriedade de declarar ocorrências posteriores.

#### DECLARAÇÃO DE RESPONSABILIDADE

Blubrink Comércio e Distribuição LTDA, CNPJ nº. 49.641.267/0001-57 estabelecida à Rua Doutor Blumenau, nº 7927, Encano, Indaial/SC, declara para fins de atendimento ao que consta do edital, que tomamos conhecimento do Edital e de todas as condições de participação na Licitação e nos comprometemos a cumprir todos os termos do Edital, e a fornecer material de qualidade, sob as penas da Lei.

#### DECLARAÇÃO DE NÃO UTILIZAÇÃO DO TRABALHO DO MENOR

Declaramos para fins de participação na que a empresa Blubrink Comércio e Distribuição LTDA, CNPJ nº. 49.641.267/0001-57 cumpre o disposto no inciso XXXIII do artigo 7º da Constituição Federal, ou seja, não tem em seus quadros menores de 18 (dezoito) anos executando trabalho noturno, insalubre ou perigoso, ou menores de 16 (dezesesseis) anos, executando qualquer trabalho, salvo na condição de aprendiz, a partir dos 14 (quatorze) anos.

#### DECLARAÇÃO DE IDONEIDADE

Blubrink Comércio e Distribuição LTDA, CNPJ nº. 49.641.267/0001-57 estabelecida à Rua Doutor Blumenau, nº 7927, Encano, Indaial/SC, declara, sob as penas da Lei, que na qualidade de proponente do procedimento licitatório instaurado pela Prefeitura Municipal que não fomos declarados inidôneos para licitar ou contratar com o Poder Público, em qualquer de suas esferas.

#### DECLARAÇÃO DE NÃO PARENTESCO

Blubrink Comércio e Distribuição LTDA, CNPJ nº. 49.641.267/0001-57 estabelecida à Rua Doutor Blumenau, nº 7927, Encano, Indaial/SC, vem através deste declarar, por ser expressão fiel da verdade, firmo a presente, assumindo as consequências civis, penais e administrativas sobre eventual falsidade do que for relatado.

Dentre os membros do quadro societário, há cônjuge, companheiro ou parente em linha reta, colateral ou por afinidade, até o terceiro grau, inclusive, da autoridade nomeante ou de servidor da mesma pessoa jurídica, investindo em cargo de direção, chefia ou assessoramento, para o exercício de cargo em comissão ou de confiança, ou ainda, de função gratificada na Administração Pública direta e indireta, compreendido ajuste mediante designação recíprocas? (Súmula vinculante nº 13 - STF)

Não

Sim

Em Caso Positivo, apontar:

Nome:

Nome:

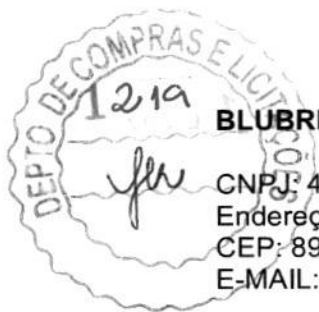
**BLUBRINK COMERCIO E DISTRIBUIÇÃO LTDA**

CNPJ: 49.641.267/0001-57      Inscrição Estadual: 262.153.980  
Endereço: Rua Doutor Blumenau, nº 7927, Encano, Indaial/SC.  
CEP: 89.086-190      Fone: (47) 3306-4021  
E-MAIL: [blubrink@blubrink.com.br](mailto:blubrink@blubrink.com.br)

Cargo:	Cargo:
Relação de parentesco:	Relação de Parentesco:

Nome:	Nome:
Cargo:	Cargo:
Relação de parentesco:	Relação de Parentesco:

	Parente em linha reta	Parente colateral	Parente por afinidade (familiares do cônjuge).
1º grau	Pai, mãe e filho(a).		Padrasto, madrasta, enteado(a), sogro(a), genro e nora.
2º grau	Avô, avó e neto(a).	Irmãos.	Cunhado(a), avô e avó do cônjuge.
3º grau	Bisavô, bisavó e bisneto(a).	Tio(a) e sobrinho(a).	Concunhado(a).

1. Para os fins requeridos no inciso III, do artigo 9º da Lei Federal nº 8.666, de 21 de junho de 1993, não tem em seu quadro de empregados, servidores públicos da contratante exercendo funções de gerência, administração ou tomada de decisão, bem como sócios, gerentes ou diretores que sejam parentes em linha reta, colateral ou por afinidade, até o terceiro grau, inclusive, de membros ou servidores do Poder Executivo Municipal e Fundação Cultural.

**DECLARAÇÃO DE CUMPRIMENTO DOS REQUISITOS DE HABILITAÇÃO**

Blubrink Comércio e Distribuição LTDA, CNPJ nº. 49.641.267/0001-57 estabelecida à Rua Doutor Blumenau, nº 7927, Encano, Indaial/SC, declara, sob as penas da lei, que CUMPRE todos os requisitos de habilitação.

**DECLARAÇÃO DE CIENCIA AOS TERMOS DO EDITAL.**

Blubrink Comércio e Distribuição LTDA, CNPJ nº. 49.641.267/0001-57 estabelecida à Rua Doutor Blumenau, nº 7927, Encano, Indaial/SC, declara, sob as penas da lei, que tem ciência dos termos do Edital.

**DECLARAÇÃO DE EMPRESA DE PEQUENO PORTE.**

Blubrink Comércio e Distribuição LTDA, CNPJ nº. 49.641.267/0001-57 estabelecida à Rua Doutor Blumenau, nº 7927, Encano, Indaial/SC, declara, sob as penas da lei, que se enquadra na condição de Empresa de Pequeno Porte.

Declaramos para os devidos fins de direito, na qualidade de Proponente dos procedimentos licitatórios, instaurados por este Município, que o(a) responsável legal da empresa é o(a) Sr.(a) Bruna de Lima Bagatoli, portador(a) do RG sob nº 4.450.524 e CPF nº 085.925.309-03 cuja função/cargo é administrador responsável pela assinatura da Ata de Registro de Preços/contrato.

## BLUBRINK COMERCIO E DISTRIBUIÇÃO LTDA

CNPJ: 49.641.267/0001-57      Inscrição Estadual: 262.153.980  
Endereço: Rua Doutor Blumenau, nº 7927, Encano, Indaial/SC.  
CEP: 89.086-190    Fone: (47) 3306-4021  
E-MAIL: [blubrink@blubrink.com.br](mailto:blubrink@blubrink.com.br)



Declaramos para os devidos fins que em caso de qualquer comunicação futura referente e este processo licitatório, bem como em caso de eventual contratação, concordo que a Ata de Registro de Preços/Contrato seja encaminhado para o seguinte endereço:  
E-mail: [blubrink@blubrink.com.br](mailto:blubrink@blubrink.com.br)

Caso altere o citado e-mail ou telefone comprometo-me em protocolizar pedido de alteração junto ao Sistema de Protocolo deste Município, sob pena de ser considerado como intimado nos dados anteriormente fornecidos.

Nomeamos e constituímos o senhor(a) Bruna de Lima Bagatoli, portador(a) do RG sob nº 4.450.524 e CPF nº 085.925.309-03 para ser o(a) responsável para acompanhar a execução da Ata de Registro de Preços/contrato, referente ao Pregão Eletrônico e todos os atos necessários ao cumprimento das obrigações contidas no instrumento convocatório, seus Anexos e na Ata de Registro de Preços/Contrato.

DECLARARMOS, sob as penas da Lei, na qualidade de participante da licitação na modalidade de Pregão Eletrônico, instaurado por esta Prefeitura Municipal, para fins do disposto no inciso §1º do artigo 63 da Lei nº 14.133/2021, de que sua proposta econômica compreende a integralidade dos custos para atendimento dos Direitos Trabalhistas assegurados na Constituição Federal, nas leis trabalhistas, nas normas infralegais, nas convenções coletivas de trabalho e nos termos de ajustamento de conduta vigentes na data de entrega das propostas.

1. Declara, **o conhecimento de todos os termos da licitação**, bem como tomou conhecimento de todas as especificações concernentes ao objeto da licitação, declarando ainda que **cumprir todos os requisitos exigidos**.
2. Declara, que **cumprir com as exigências de reserva de cargos para pessoa com deficiência e para reabilitado da Previdência Social**, previstas em lei e em outras normas específicas, nos termos do art. 63, IV, da Lei nº 14.133/21.
3. Declara, que recebeu os documentos relacionados no edital e **tomou conhecimento de todas as informações necessárias**, inclusive, das condições locais, para o fiel cumprimento das obrigações deste certame de licitação.
4. Declara, ainda, para fins do disposto no inciso XXXIII do art. 7º da Constituição Federal, que **não empregamos menores de dezoito anos em trabalho noturno, perigoso ou insalubre e nem menores de dezesseis anos, em qualquer trabalho**, salvo na condição de aprendiz, a partir dos quatorze anos de idade, em atenção Lei nº 9.854/99.
5. Declara, para os devidos fins de direito, na qualidade de Proponente dos procedimentos licitatórios, instaurados por este Município, que o(a) responsável legal da empresa é o(a) Sr.(a) Bruna de Lima Bagatoli, Portador(a) do RG sob nº 4.450.524 e CPF nº 085.925.309-03, cuja função/cargo é Administradora **responsável pela assinatura da Ata de Registro de Preços/contrato**.
6. Declaramos, para os devidos fins que em caso de qualquer comunicação futura referente e este processo licitatório, bem como em caso de eventual contratação, **concordo que a Ata de Registro de Preços/Contrato** seja encaminhado para o seguinte endereço:  
E-mail: [blubrink@blubrink.com.br](mailto:blubrink@blubrink.com.br)



**BLUBRINK COMERCIO E DISTRIBUIÇÃO LTDA**

CNPJ: 49.641.267/0001-57      Inscrição Estadual: 262.153.980  
Endereço: Rua Doutor Blumenau, nº 7927, Encano, Indaial/SC.  
CEP: 89.086-190    Fone: (47) 3306-4021  
E-MAIL: [blubrink@blubrink.com.br](mailto:blubrink@blubrink.com.br)

---

**Telefone: ( 47)3306-4021**

Blumenau 05 de setembro de 2023.

BRUNA DE LIMA

BAGATOLI:08592530903

Assinado de forma digital por BRUNA  
DE LIMA BAGATOLI:08592530903  
Dados: 2023.09.04 14:37:26 -03'00'

---

Blubrink Comercio e Distribuição LTDA  
Bruna de Lima Bagatoli/ Administradora  
CPF: 085.925.309-03  
RG: 4.450.524



**BLUBRINK COMERCIO E DISTRIBUIÇÃO LTDA**

CNPJ: 49.641.267/0001-57      Inscrição Estadual: 262.153.980  
Endereço: Rua Doutor Blumenau, nº 7927, Encano, Indaial/SC.  
CEP: 89.086-190    Fone: (47) 3306-4021  
E-MAIL: [blubrink@blubrink.com.br](mailto:blubrink@blubrink.com.br)

---

**DADOS PARA INSTRUMENTO CONTRATUAL**

Razão Social: Blubrink Comercio e Distribuição LTDA  
Nome Fantasia: Blubrink  
CNPJ: 49.641.267/0001-57  
Endereço: Rua Doutor Blumenau, nº 7927  
Bairro: Encano  
Cidade/UF: Indaial/SC  
CEP: 89.086-180  
Fone: (47) 3306-4021  
E-mail para envio dos pedidos: [blubrink@blubrink.com.br](mailto:blubrink@blubrink.com.br)  
E-mail para envio da Ata de Registro de Preços: [blubrink@blubrink.com.br](mailto:blubrink@blubrink.com.br)

**DADOS DO RESPONSÁVEL PARA ASSINATURA DA ATA DE REGISTRO DE PREÇOS:**

Nome: Bruna de Lima Bagatoli  
RG: 4.450.524  
CPF: 085.925.309-03  
Cargo: Administradora  
Data de Nascimento: 12/08/1991  
Endereço: Rua Artur Schlupp, nº 190  
Bairro: Água Verde  
Cidade/UF: Blumenau/SC  
CEP: 89.042-301  
E-mail institucional: [blubrink@blubrink.com.br](mailto:blubrink@blubrink.com.br)  
E-mail pessoal: [blubrink@blubrink.com.br](mailto:blubrink@blubrink.com.br)  
Telefone Pessoal: (47) 3306-4021

Dados Bancários:  
Banco: Banco do Brasil  
Agência: 0095-7  
Conta Corrente: 29.885-9



ALTERAÇÃO CONTRATUAL DA SOCIEDADE BLUBRINK COMERCIO E DISTRIBUIÇÃO  
LTDA

CNPJ nº 49.641.267/0001-57



BRUNA DE LIMA BAGATOLI, nacionalidade BRASILEIRA, nascida em 12/08/1991, casada em COMUNHÃO PARCIAL DE BENS, EMPRESARIA, CPF nº 085.925.309-03, CARTEIRA DE IDENTIDADE nº 4450524, órgão expedidor SSP - SC, residente e domiciliado(a) no(a) RUA JOHANN OHF - ATE 1761 - LADO IMPAR, 207, AGUA VERDE, BLUMENAU, SC, CEP 89042299, BRASIL.

Sócio da sociedade limitada de nome empresarial BLUBRINK COMERCIO E DISTRIBUIÇÃO LTDA, registrada legalmente por contrato social devidamente arquivado nesta Junta Comercial do Estado de Santa Catarina, sob NIRE nº 42207602217, com sede Rua Artur Schlupp, 165, Lote:11, Agua Verde Blumenau, SC, CEP 89042301, devidamente inscrita no Cadastro Nacional de Pessoa Jurídica/MF sob o nº 49.641.267/0001-57, delibera ajustar a presente alteração contratual, nos termos da Lei nº 10.406/2002, mediante as condições estabelecidas nas cláusulas seguintes:

**ENDEREÇO**

**CLÁUSULA PRIMEIRA.** A sociedade passa a exercer suas atividades no seguinte endereço sito à RUA DOUTOR BLUMENAU, 7927, ENCANO, INDAIAL, SC, CEP 89.086-180.

**OBJETO SOCIAL**

**CLÁUSULA SEGUNDA.** A sociedade passa a ter o seguinte objeto:  
COMERCIO VAREJISTA ESPECIALIZADO DE ELETRODOMESTICOS E EQUIPAMENTOS DE AUDIO E VIDEO, MANUTENCAO E REPARACAO DE MAQUINAS E APARELHOS DE REFRIGERACAO E VENTILACAO PARA USO INDUSTRIAL E COMERCIAL, INSTALACAO E MANUTENCAO DE SISTEMAS CENTRAIS DE AR CONDICIONADO, DE VENTILACAO E REFRIGERACAO, COMERCIO ATACADISTA DE ROUPAS E ACESSORIOS PARA USO PROFISSIONAL E DE SEGURANCA DO TRABALHO, COMERCIO ATACADISTA DEEQUIPAMENTOS E ARTIGOS DE USO PESSOAL E DOMESTICO, COMERCIO ATACADISTA DE BOMBAS E COMPRESSORES PARTES E PECAS, COMERCIO ATACADISTA ESPECIALIZADO DE MATERIAIS DE CONSTRUCAO, COMERCIO VAREJISTA DE TINTAS E MATERIAIS PARA PINTURA, COMERCIO VAREJISTA DE MATERIAL ELETRICO, COMERCIO VAREJISTA DE FERRAGENS E FERRAMENTAS, COMERCIO VAREJISTA DE MATERIAIS HIDRAULICOS, COMERCIO VAREJISTA DE MATERIAIS DE CONSTRUCAO, COMERCIO VAREJISTA ESPECIALIZADO DE EQUIPAMENTOS E SUPRIMENTOS DE INFORMATICA, COMERCIO VAREJISTA ESPECIALIZADO DE EQUIPAMENTOS DE TELEFONIA E COMUNICACAO, COMERCIO VAREJISTA DE MOVEIS, COMERCIO VAREJISTA DE ARTIGOS DE COLCHOARIA, COMERCIO VAREJISTA DE ARTIGOS DE CAMA, MESA E BANHO, COMERCIO VAREJISTA ESPECIALIZADO DE PECAS E ACESSORIOS PARA APARELHOS ELETROELETRONICOS PARA USO DOMESTICO, EXCETO INFORMATICA E COMUNICACAO, COMERCIO VAREJISTA DE ARTIGOS DE TAPECARIA, CORTINAS E PERSIANAS, COMERCIO VAREJISTA DE OUTROS ARTIGOS DE USO PESSOAL E DOMESTICO, COMERCIO VAREJISTA DE BRINQUEDOS E ARTIGOS RECREATIVOS, COMERCIO VAREJISTA DE ARTIGOS ESPORTIVOS, COMERCIO VAREJISTA DE BICICLETAS E TRICICLOS, COMERCIO ATACADISTA DE MAQUINAS E EQUIPAMENTOS PARA USO INDUSTRIAL COMERCIO ATACADISTA DE BRINQUEDOS DE QUALQUER MATERIAL COMERCIO ATACADISTA DE UTENSILIOS DOMESTICOS, COMERCIO ATACADISTA DE FERRAGENS E FERRAMENTAS, COMERCIO ATACADISTA DE MADEIRA E PRODUTOS DERIVADOS, FABRICAÇÃO DE ARTEFATOS DIVERSOS DE MADEIRA, EXCETO MÓVEIS, FABRICAÇÃO DE LUMINÁRIAS E OUTROS EQUIPAMENTOS DE ILUMINAÇÃO, FABRICAÇÃO DE



http://assinador.pscs.com.br/assinadorweb/autenticacao?chave1=CS0fngvto715n9vVtPjBSXw&chave2=Ug8cwwspn\_ckGj5CvUjTR  
ASSINADO DIGITALMENTE POR: 08592530903-BRUNA DE LIMA BAGATOLI

Req: 81300001334205

Página 1



Junta Comercial do Estado de Santa Catarina

13/07/2023

Certifico o Registro em 13/07/2023 Data dos Efeitos 12/07/2023

Arquivamento 20239041259 Protocolo 239041259 de 05/07/2023 NIRE 42207602217

Nome da empresa BLUBRINK COMERCIO E DISTRIBUIÇÃO LTDA

Este documento pode ser verificado em <http://regin.jucesc.sc.gov.br/autenticacaoDocumentos/autenticacao.aspx>

Chancela 386511253663086

Esta cópia foi autenticada digitalmente e assinada em 13/07/2023 LUCIANO LEITE KOWALSKI - Secretário-Geral







ALTERAÇÃO CONTRATUAL DA SOCIEDADE BLUBRINK COMERCIO E DISTRIBUIÇÃO  
LTDA  
CNPJ nº 49.641.267/0001-57  
MÓVEIS COM PREDOMINÂNCIA DE MADEIRA, FABRICAÇÃO DE OUTROS BRINQUEDOS E JOGOS  
REGREATIVOS NÃOESPECIFICADOS ANTERIORMENTE.

### DA RATIFICAÇÃO E FORO

**CLÁUSULA TERCEIRA.** O foro para o exercício e o cumprimento dos direitos e obrigações resultantes do contrato social passa a ser INDAIAL/SC.

**CLÁUSULA QUARTA.** As Cláusulas e condições estabelecidas em atos já arquivados e que não foram expressamente modificadas por esta alteração continuam em vigor.

**Em face das alterações acima, consolida-se o contrato social, nos termos da Lei nº 10.406/2002, mediante as condições e cláusulas seguintes**

### CONSOLIDAÇÃO DO CONTRATO SOCIAL DE SOCIEDADE LIMITADA BLUBRINK COMERCIO E DISTRIBUIÇÃO LTDA

BRUNA DE LIMA BAGATOLI, nacionalidade BRASILEIRA, nascida em 12/08/1991, casada em COMUNHÃO PARCIAL DE BENS, EMPRESARIA, CPF nº 085.925.309-03, CARTEIRA DE IDENTIDADE nº 4450524, órgão expedidor SSP - SC, residente e domiciliado(a) no(a) RUA JOHANN OHF - ATE 1761 - LADO IMPAR, 207, AGUA VERDE, BLUMENAU, SC, CEP 89042299, BRASIL, única sócia da sociedade limitada de nome empresarial BLUBRINK COMERCIO E DISTRIBUIÇÃO LTDA, registrada legalmente por contrato social devidamente arquivado nesta Junta Comercial do Estado de Santa Catarina, sob NIRE nº 42207602217, com sede na RUA DOUTOR BLUMENAU, 7927, ENCANO, INDAIAL, SC, CEP 89.086-180, devidamente inscrita no Cadastro Nacional de Pessoa Jurídica/MF sob o nº 49.641.267/0001-57, resolve consolidar as cláusulas em vigor do mencionado contrato e alteração, como segue:

**Cláusula Primeira** - A sociedade adotará o seguinte nome empresarial BLUBRINK COMERCIO E DISTRIBUIÇÃO LTDA.

**Clausula Segunda** - A sociedade passa a exercer suas atividades no seguinte endereço sito à RUA DOUTOR BLUMENAU, 7927, ENCANO, INDAIAL, SC, CEP 89.086-180.

**Clausula Terceira** - A sociedade passa a ter o seguinte objeto:  
COMERCIO VAREJISTA ESPECIALIZADO DE ELETRODOMESTICOS E EQUIPAMENTOS DE AUDIO E VIDEO, MANUTENCAO E REPARACAO DE MAQUINAS E APARELHOS DE REFRIGERACAO E VENTILACAO PARA USO INDUSTRIAL E COMERCIAL, INSTALACAO E MANUTENCAO DE SISTEMAS CENTRAIS DE AR CONDICIONADO, DE VENTILACAO E REFRIGERACAO, COMERCIO ATACADISTA DE ROUPAS E ACESSORIOS PARA USO PROFISSIONAL E DE SEGURANCA DO TRABALHO, COMERCIO ATACADISTA DEEQUIPAMENTOS E ARTIGOS DE USO PESSOAL E DOMESTICO, COMERCIO ATACADISTA DE BOMBAS E COMPRESSORES PARTES E PECAS, COMERCIO ATACADISTA ESPECIALIZADO DE MATERIAIS DE CONSTRUCAO, COMERCIO

Req: 81300001334205

Página 2



Junta Comercial do Estado de Santa Catarina

13/07/2023

Certifico o Registro em 13/07/2023 Data dos Efeitos 12/07/2023

Arquivamento 20239041259 Protocolo 239041259 de 05/07/2023 NIRE 42207602217

Nome da empresa BLUBRINK COMERCIO E DISTRIBUIÇÃO LTDA

Este documento pode ser verificado em <http://regin.jucesc.sc.gov.br/autenticacaoDocumentos/autenticacao.aspx>

Chancela 386511253663086

Esta cópia foi autenticada digitalmente e assinada em 13/07/2023 LUCIANO LEITE KOWALSKI - Secretário-Geral

ALTERAÇÃO CONTRATUAL DA SOCIEDADE BLUBRINK COMERCIO E DISTRIBUIÇÃO  
LTDA

CNPJ nº 49.641.267/0001-57



VAREJISTA DE TINTAS E MATERIAIS PARA PINTURA, COMERCIO VAREJISTA DE MATERIAL ELETRICO, COMERCIO VAREJISTA DE FERRAGENS E FERRAMENTAS, COMERCIO VAREJISTA DE MATERIAIS HIDRAULICOS, COMERCIO VAREJISTA DE MATERIAIS DE CONSTRUCAO, COMERCIO VAREJISTA ESPECIALIZADO DE EQUIPAMENTOS E SUPRIMENTOS DE INFORMATICA, COMERCIO VAREJISTA ESPECIALIZADO DE EQUIPAMENTOS DE TELEFONIA E COMUNICACAO, COMERCIO VAREJISTA DE MOVEIS, COMERCIO VAREJISTA DE ARTIGOS DE COLCHOARIA, COMERCIO VAREJISTA DE ARTIGOS DE CAMA, MESA E BANHO, COMERCIO VAREJISTA ESPECIALIZADO DE PECAS E ACESSORIOS PARA APARELHOS ELETROELETRONICOS PARA USO DOMESTICO, EXCETO INFORMATICA E COMUNICACAO, COMERCIO VAREJISTA DE ARTIGOS DE TAPECARIA, CORTINAS E PERSIANAS, COMERCIO VAREJISTA DE OUTROS ARTIGOS DE USO PESSOAL E DOMESTICO, COMERCIO VAREJISTA DE BRINQUEDOS E ARTIGOS RECREATIVOS, COMERCIO VAREJISTA DE ARTIGOS ESPORTIVOS, COMERCIO VAREJISTA DE BICICLETAS E TRICICLOS, COMERCIO ATACADISTA DE MAQUINAS E EQUIPAMENTOS PARA USO INDUSTRIAL COMERCIO ATACADISTA DE BRINQUEDOS DE QUALQUER MATERIAL COMERCIO ATACADISTA DE UTENSILIOS DOMESTICOS, COMERCIO ATACADISTA DE FERRAGENS E FERRAMENTAS, COMERCIO ATACADISTA DE MADEIRA E PRODUTOS DERIVADOS, FABRICAÇÃO DE ARTEFATOS DIVERSOS DE MADEIRA, EXCETO MÓVEIS, FABRICAÇÃO DE LUMINÁRIAS E OUTROS EQUIPAMENTOS DE ILUMINAÇÃO, FABRICAÇÃO DE MÓVEIS COM PREDOMINÂNCIA DE MADEIRA, FABRICAÇÃO DE OUTROS BRINQUEDOS E JOGOS RECREATIVOS NÃO ESPECIFICADOS ANTERIORMENTE.

Cláusula Quarta – O início da atividade da em empresa é 17/02/2023 e seu prazo de duração é indeterminado.

Cláusula Quinta - O capital social será de R\$ 100.000,00 (Cem Mil Reais), dividido em 100.000 (Cem Mil) quotas no valor de R\$ 1,00 (Um Real) cada uma, que distribuídas da seguinte forma:

SÓCIO	Nº de Quotas	Valor	Percentual
BRUNA DE LIMA BAGATOLI	100000,00	R\$ 100.000,00	100%
TOTAL	100000,00	R\$ 100.000,00	100%

Parágrafo único. O capital encontra-se subscrito e integralizado pelos sócios em moeda corrente do país.

Cláusula Sexta - A administração da sociedade será exercida ISOLADAMENTE a(o) Sócio(a) BRUNA DE LIMA BAGATOLI que representará(ão) legalmente a sociedade e poderá(ão) praticar todo e qualquer ato de gestão pertinente ao objeto social Parágrafo único. Não constituindo o objeto social, a alienação ou a oneração de bens imóveis depende de autorização da maioria.

Cláusula Sétima - Ao término de cada exercício, em 31/12 o administrador prestará contas justificadas de sua administração, procedendo à elaboração do inventário, do balanço patrimonial e do balanço de resultado econômico, cabendo ao(s) sócio(s), os lucros ou perdas apuradas.

Cláusula Oitava - O(s) administrador(es) da empresa declara(m), sob as penas da lei, que não está impedido de exercer a administração da empresa, por lei especial, ou em virtude de condenação criminal, ou por se encontrar sob os efeitos dela, a pena que vede, ainda que temporariamente, o acesso a cargos públicos; ou por crime falimentar, de prevaricação, peita ou suborno, concussão, peculato, ou contra a

Req: 81300001334205

Página 3



Junta Comercial do Estado de Santa Catarina

Certifico o Registro em 13/07/2023 Data dos Efeitos 12/07/2023

Arquivamento 20239041259 Protocolo 239041259 de 05/07/2023 NIRE 42207602217

Nome da empresa BLUBRINK COMERCIO E DISTRIBUIÇÃO LTDA

Este documento pode ser verificado em <http://regin.jucesc.sc.gov.br/autenticacaoDocumentos/autenticacao.aspx>

Chancela 386511253663086

Esta cópia foi autenticada digitalmente e assinada em 13/07/2023 LUCIANO LEITE KOWALSKI - Secretário-Geral

13/07/2023



ALTERAÇÃO CONTRATUAL DA SOCIEDADE BLUBRINK COMERCIO E DISTRIBUIÇÃO  
LTDA

CNPJ nº 49.641.267/0001-57

economia popular, contra o sistema financeiro nacional, contra normas de defesa da concorrência, contra as relações de consumo, fé pública, ou a propriedade.

Clausula Nona- O foro para o exercício e o cumprimento dos direitos e obrigações resultantes do contrato social passa a ser INDAIAL/SC.

Cláusula Décima – O(s) sócio(s) declaram que a sociedade se enquadra como Empresa de Pequeno Porte - EPP, nos termos da Lei Complementar nº 123, de 14 de dezembro de 2006, e que não se enquadra em qualquer das hipóteses de exclusão relacionadas no § 4º do art. 3º da mencionada lei.

E, por assim deliberar e ajustar, o presente instrumento particular é assinado por seu sócio.

**INDAIAL , 5 de julho de 2023.**

BRUNA DE LIMA BAGATOLI

Req: 81300001334205

Página 4



Junta Comercial do Estado de Santa Catarina

13/07/2023

Certifico o Registro em 13/07/2023 Data dos Efeitos 12/07/2023

Arquivamento 20239041259 Protocolo 239041259 de 05/07/2023 NIRE 42207602217

Nome da empresa BLUBRINK COMERCIO E DISTRIBUIÇÃO LTDA

Este documento pode ser verificado em <http://regin.jucesc.sc.gov.br/autenticacaoDocumentos/autenticacao.aspx>

Chancela 386511253663086

Esta cópia foi autenticada digitalmente e assinada em 13/07/2023 LUCIANO LEITE KOWALSKI - Secretário-Geral



**JUCESC**  
Junta Comercial do Estado de  
**SANTA CATARINA**



239041259



### TERMO DE AUTENTICACAO

NOME DA EMPRESA	BLUBRINK COMERCIO E DISTRIBUICAO LTDA
PROTOCOLO	239041259 - 05/07/2023
ATO	002 - ALTERACAO
EVENTO	021 - ALTERACAO DE DADOS (EXCETO NOME EMPRESARIAL)

#### MATRIZ

NIRE 42207602217  
CNPJ 49.641.267/0001-57  
CERTIFICO O REGISTRO EM 13/07/2023  
SOB N: 20239041259

#### EVENTOS

051 - CONSOLIDACAO DE CONTRATO/ESTATUTO ARQUIVAMENTO: 20239041259

#### REPRESENTANTES QUE ASSINARAM DIGITALMENTE

Cpf: 08592530903 - BRUNA DE LIMA BAGATOLI - Assinado em 12/07/2023 às 08:10:15



Junta Comercial do Estado de Santa Catarina

13/07/2023

Certifico o Registro em 13/07/2023 Data dos Efeitos 12/07/2023

Arquivamento 20239041259 Protocolo 239041259 de 05/07/2023 NIRE 42207602217

Nome da empresa BLUBRINK COMERCIO E DISTRIBUIÇÃO LTDA

Este documento pode ser verificado em <http://regin.jucesc.sc.gov.br/autenticacaoDocumentos/autenticacao.aspx>

Chancela 386511253663086

Esta cópia foi autenticada digitalmente e assinada em 13/07/2023 LUCIANO LEITE KOWALSKI - Secretário-Geral



Secretaria da Micro e Pequena Empresa  
Secretaria de Racionalização e Simplificação  
Departamento de Registro Empresarial e Integração



### CERTIDÃO SIMPLIFICADA DIGITAL

Certificamos que as informações abaixo constam dos documentos arquivados nesta Junta Comercial e são vigentes na data de sua expedição.

EMPRESA			
Nome Empresarial: BLUBRINK COMERCIO E DISTRIBUIÇÃO LTDA			
Natureza Jurídica: SOCIEDADE EMPRESÁRIA LIMITADA			
NIRE(sede)	CNPJ	Arquivamento do ato Constitutivo	Início da atividade
42207602217	49.641.267/0001-57	17/02/2023	17/02/2023
Endereço: RUA DOUTOR BLUMENAU, 7927, ENCANO, INDAIAL, SC - CEP: 89086180			
OBJETO SOCIAL			
COMERCIO VAREJISTA ESPECIALIZADO DE ELETRODOMESTICOS E EQUIPAMENTOS DE AUDIO E VIDEO, MANUTENCAO E REPARACAO DE MAQUINAS E APARELHOS DE REFRIGERACAO E VENTILACAO PARA USO INDUSTRIAL E COMERCIAL, INSTALACAO E MANUTENCAO DE SISTEMAS CENTRAIS DE AR CONDICIONADO, DE VENTILACAO E REFRIGERACAO, COMERCIO ATACADISTA DE ROUPAS E ACESSORIOS PARA USO PROFISSIONAL E DE SEGURANCA DO TRABALHO, COMERCIO ATACADISTA DEEQUIPAMENTOS E ARTIGOS DE USO PESSOAL E DOMESTICO, COMERCIO ATACADISTA DE BOMBAS E COMPRESSORES PARTES E PECAS, COMERCIO ATACADISTA ESPECIALIZADO DE MATERIAIS DE CONSTRUCAO, COMERCIO VAREJISTA DE TINTAS E MATERIAIS PARA PINTURA, COMERCIO VAREJISTA DE MATERIAL ELETRICO, COMERCIO VAREJISTA DE FERRAGENS E FERRAMENTAS, COMERCIO VAREJISTA DE MATERIAIS HIDRAULICOS, COMERCIO VAREJISTA DE MATERIAIS DE CONSTRUCAO, COMERCIO VAREJISTA ESPECIALIZADO DE EQUIPAMENTOS E SUPRIMENTOS DE INFORMATICA, COMERCIO VAREJISTA ESPECIALIZADO DE EQUIPAMENTOS DE TELEFONIA E COMUNICACAO, COMERCIO VAREJISTA DE MOVEIS, COMERCIO VAREJISTA DE ARTIGOS DE COLCHOARIA, COMERCIO VAREJISTA DE ARTIGOS DE CAMA, MESA E BANHO, COMERCIO VAREJISTA ESPECIALIZADO DE PECAS E ACESSORIOS PARA APARELHOS ELETROELETRONICOS PARA USO DOMESTICO, EXCETO INFORMATICA E COMUNICACAO, COMERCIO VAREJISTA DE ARTIGOS DE TAPECARIA, CORTINAS E PERSIANAS, COMERCIO VAREJISTA DE OUTROS ARTIGOS DE USO PESSOAL E DOMESTICO, COMERCIO VAREJISTA DE BRINQUEDOS E ARTIGOS RECREATIVOS, COMERCIO VAREJISTA DE ARTIGOS ESPORTIVOS, COMERCIO VAREJISTA DE BICICLETAS E TRICICLOS, COMERCIO ATACADISTA DE MAQUINAS E EQUIPAMENTOS PARA USO INDUSTRIAL COMERCIO ATACADISTA DE BRINQUEDOS DE QUALQUER MATERIAL COMERCIO ATACADISTA DE UTENSILIOS DOMESTICOS, COMERCIO ATACADISTA DE FERRAGENS E FERRAMENTAS, COMERCIO ATACADISTA DE MADEIRA E PRODUTOS DERIVADOS, FABRICACAO DE ARTEFATOS DIVERSOS DE MADEIRA, EXCETO MOVEIS, FABRICACAO DE LUMINARIAS E OUTROS EQUIPAMENTOS DE ILUMINACAO, FABRICACAO DE MOVEIS COM PREDOMINANCIA DE MADEIRA, FABRICACAO DE OUTROS BRINQUEDOS E JOGOS RECREATIVOS NAOESPECIFICADOS ANTERIORMENTE.			
CAPITAL SOCIAL		PORTE	PRAZO DE DURAÇÃO
R\$ 100.000,00 CEM MIL REAIS		Empresa de pequeno porte	XXXXXX
R\$ Capital integralizado: 100.000,00 CEM MIL REAIS			
QUADRO SOCIOS E ADMINISTRADORES			
Nome/CPF	Participação R\$	Cond./Administrador	Término do mandato
BRUNA DE LIMA BAGATOLI 085.925.309-03	100.000,00	SOCIO	XX/XX/XXXX
BRUNA DE LIMA BAGATOLI 085.925.309-03	0,00	ADMINISTRADOR	XX/XX/XXXX

página: 1/2

238571955

CONTROLE: 14430177969063 CPF SOLICITANTE: 085.925.309-03 NIRE: 42207602217 EMITIDA: 01/08/2023 PROTOCOLO: 238571955



**JUCESC**

Secretaria da Micro e Pequena Empresa  
Secretaria de Racionalização e Simplificação  
Departamento de Registro Empresarial e Integração



**CERTIDÃO SIMPLIFICADA DIGITAL**

Certificamos que as informações abaixo constam dos documentos arquivados nesta Junta Comercial e são vigentes na data de sua expedição.

EMPRESA			
Nome Empresarial: BLUBRINK COMERCIO E DISTRIBUIÇÃO LTDA			
Natureza Jurídica: SOCIEDADE EMPRESÁRIA LIMITADA			
NIRE(sede)	CNPJ	Arquivamento do ato Constitutivo	Início da atividade
42207602217	49.641.267/0001-57	17/02/2023	17/02/2023
Endereço: RUA DOUTOR BLUMENAU, 7927, ENCANO, INDAIAL, SC - CEP: 89086180			
ÚLTIMO ARQUIVAMENTO		SITUAÇÃO	STATUS
Data	Número	REGISTRO ATIVO	SEM STATUS
13/07/2023	20239041259		
Ato: 002 - ALTERAÇÃO			
Evento: 051 - CONSOLIDACAO DE CONTRATO/ESTATUTO			
FILIAL(AIS) NESTA UNIDADE DA FEDERAÇÃO OU FORA DELA			
NIRE: XXXXXX	CNPJ: XXXXXX		
Endereço: XXXXXX			
Observação			

FLORIANOPOLIS - SC, 1 de Agosto de 2023

LUCIANO LEITE KOWALSKI

238571955

página: 2/2





**REPÚBLICA FEDERATIVA DO BRASIL**  
**CADASTRO NACIONAL DA PESSOA JURÍDICA**



NÚMERO DE INSCRIÇÃO <b>49.641.267/0001-57</b> MATRIZ	<b>COMPROVANTE DE INSCRIÇÃO E DE SITUAÇÃO CADASTRAL</b>	DATA DE ABERTURA <b>17/02/2023</b>
--	---	---------------------------------------

NOME EMPRESARIAL  
**BLUBRINK COMERCIO E DISTRIBUICAO LTDA**

TÍTULO DO ESTABELECIMENTO (NOME DE FANTASIA) <b>BLUBRINK</b>	PORTE <b>EPP</b>
---	---------------------

CÓDIGO E DESCRIÇÃO DA ATIVIDADE ECONÔMICA PRINCIPAL  
**47.53-9-00 - Comércio varejista especializado de eletrodomésticos e equipamentos de áudio e vídeo**

CÓDIGO E DESCRIÇÃO DAS ATIVIDADES ECONÔMICAS SECUNDÁRIAS

- 16.29-3-01 - Fabricação de artefatos diversos de madeira, exceto móveis
- 27.40-6-02 - Fabricação de luminárias e outros equipamentos de iluminação
- 31.01-2-00 - Fabricação de móveis com predominância de madeira
- 32.40-0-99 - Fabricação de outros brinquedos e jogos recreativos não especificados anteriormente
- 33.14-7-07 - Manutenção e reparação de máquinas e aparelhos de refrigeração e ventilação para uso industrial e comercial
- 43.22-3-02 - Instalação e manutenção de sistemas centrais de ar condicionado, de ventilação e refrigeração
- 46.42-7-02 - Comércio atacadista de roupas e acessórios para uso profissional e de segurança do trabalho
- 46.49-4-99 - Comércio atacadista de outros equipamentos e artigos de uso pessoal e doméstico não especificados anteriormente
- 46.63-0-00 - Comércio atacadista de Máquinas e equipamentos para uso industrial; partes e peças
- 46.69-9-01 - Comércio atacadista de bombas e compressores; partes e peças
- 46.72-9-00 - Comércio atacadista de ferragens e ferramentas
- 46.79-6-04 - Comércio atacadista especializado de materiais de construção não especificados anteriormente
- 47.41-5-00 - Comércio varejista de tintas e materiais para pintura
- 47.42-3-00 - Comércio varejista de material elétrico
- 47.44-0-01 - Comércio varejista de ferragens e ferramentas
- 47.44-0-03 - Comércio varejista de materiais hidráulicos
- 47.44-0-05 - Comércio varejista de materiais de construção não especificados anteriormente
- 47.44-0-99 - Comércio varejista de materiais de construção em geral
- 47.51-2-01 - Comércio varejista especializado de equipamentos e suprimentos de informática
- 47.52-1-00 - Comércio varejista especializado de equipamentos de telefonia e comunicação

CÓDIGO E DESCRIÇÃO DA NATUREZA JURÍDICA  
**206-2 - Sociedade Empresária Limitada**

LOGRADOURO <b>R DOUTOR BLUM ENAU</b>	NÚMERO <b>7927</b>	COMPLEMENTO <b>*****</b>
---	-----------------------	-----------------------------

CEP <b>89.086-180</b>	BAIRRO/DISTRITO <b>ENCANO</b>	MUNICÍPIO <b>INDAIAL</b>	UF <b>SC</b>
--------------------------	----------------------------------	-----------------------------	-----------------

ENDEREÇO ELETRÔNICO <b>BLUBRINK@BLUBRINK.COM.BR</b>	TELEFONE <b>(47) 3306-4021</b>
--	-----------------------------------

ENTE FEDERATIVO RESPONSÁVEL (EFR)  
**\*\*\*\*\***

SITUAÇÃO CADASTRAL <b>ATIVA</b>	DATA DA SITUAÇÃO CADASTRAL <b>17/02/2023</b>
------------------------------------	---

MOTIVO DE SITUAÇÃO CADASTRAL

SITUAÇÃO ESPECIAL  
\*\*\*\*\*

DATA DA SITUAÇÃO ESPECIAL  
\*\*\*\*\*

Aprovado pela Instrução Normativa RFB nº 1.863, de 27 de dezembro de 2018.

Emitido no dia **23/08/2023** às **18:46:51** (data e hora de Brasília).

Página: **1/2**





**REPÚBLICA FEDERATIVA DO BRASIL**  
**CADASTRO NACIONAL DA PESSOA JURÍDICA**



NÚMERO DE INSCRIÇÃO <b>49.641.267/0001-57</b> MATRIZ	<b>COMPROVANTE DE INSCRIÇÃO E DE SITUAÇÃO CADASTRAL</b>	DATA DE ABERTURA <b>17/02/2023</b>
--	---	---------------------------------------

NOME EMPRESARIAL  
**BLUBRINK COMERCIO E DISTRIBUICAO LTDA**

CÓDIGO E DESCRIÇÃO DAS ATIVIDADES ECONÔMICAS SECUNDÁRIAS

- 47.54-7-01 - Comércio varejista de móveis
- 47.54-7-02 - Comércio varejista de artigos de colchoaria
- 47.55-5-03 - Comercio varejista de artigos de cama, mesa e banho
- 47.57-1-00 - Comércio varejista especializado de peças e acessórios para aparelhos eletroeletrônicos para uso doméstico, exceto informática e comunicação
- 47.59-8-01 - Comércio varejista de artigos de tapeçaria, cortinas e persianas
- 47.59-8-99 - Comércio varejista de outros artigos de uso pessoal e doméstico não especificados anteriormente
- 47.63-6-01 - Comércio varejista de brinquedos e artigos recreativos
- 47.63-6-02 - Comércio varejista de artigos esportivos
- 47.63-6-03 - Comércio varejista de bicicletas e triciclos; peças e acessórios

CÓDIGO E DESCRIÇÃO DA NATUREZA JURÍDICA  
**206-2 - Sociedade Empresária Limitada**

LOGRADOURO <b>R DOUTOR BLUMENAU</b>	NÚMERO <b>7927</b>	COMPLEMENTO <b>*****</b>
--	-----------------------	-----------------------------

CEP <b>89.086-180</b>	BAIRRO/DISTRITO <b>ENCANO</b>	MUNICÍPIO <b>INDAIAL</b>	UF <b>SC</b>
--------------------------	----------------------------------	-----------------------------	-----------------

ENDEREÇO ELETRÔNICO <b>BLUBRINK@BLUBRINK.COM.BR</b>	TELEFONE <b>(47) 3306-4021</b>
--	-----------------------------------

ENTE FEDERATIVO RESPONSÁVEL (EFR)  
**\*\*\*\*\***

SITUAÇÃO CADASTRAL <b>ATIVA</b>	DATA DA SITUAÇÃO CADASTRAL <b>17/02/2023</b>
------------------------------------	---

MOTIVO DE SITUAÇÃO CADASTRAL

SITUAÇÃO ESPECIAL <b>*****</b>	DATA DA SITUAÇÃO ESPECIAL <b>*****</b>
-----------------------------------	---

Aprovado pela Instrução Normativa RFB nº 1.863, de 27 de dezembro de 2018.

Emitido no dia **23/08/2023** às **18:46:51** (data e hora de Brasília).

Página: **2/2**



**MINISTÉRIO DA FAZENDA**  
Secretaria da Receita Federal do Brasil  
Procuradoria-Geral da Fazenda Nacional



**CERTIDÃO NEGATIVA DE DÉBITOS RELATIVOS AOS TRIBUTOS FEDERAIS E À DÍVIDA ATIVA DA UNIÃO**

**Nome: BLUBRINK COMERCIO E DISTRIBUICAO LTDA**  
**CNPJ: 49.641.267/0001-57**

Ressalvado o direito de a Fazenda Nacional cobrar e inscrever quaisquer dívidas de responsabilidade do sujeito passivo acima identificado que vierem a ser apuradas, é certificado que não constam pendências em seu nome, relativas a créditos tributários administrados pela Secretaria da Receita Federal do Brasil (RFB) e a inscrições em Dívida Ativa da União (DAU) junto à Procuradoria-Geral da Fazenda Nacional (PGFN).

Esta certidão é válida para o estabelecimento matriz e suas filiais e, no caso de ente federativo, para todos os órgãos e fundos públicos da administração direta a ele vinculados. Refere-se à situação do sujeito passivo no âmbito da RFB e da PGFN e abrange inclusive as contribuições sociais previstas nas alíneas 'a' a 'd' do parágrafo único do art. 11 da Lei nº 8.212, de 24 de julho de 1991.

A aceitação desta certidão está condicionada à verificação de sua autenticidade na Internet, nos endereços <<http://rfb.gov.br>> ou <<http://www.pgfn.gov.br>>.

Certidão emitida gratuitamente com base na Portaria Conjunta RFB/PGFN nº 1.751, de 2/10/2014.

Emitida às 09:00:27 do dia 17/03/2023 <hora e data de Brasília>.

Válida até 13/09/2023.

Código de controle da certidão: **8DE3.5DB0.3A3A.5A01**

Qualquer rasura ou emenda invalidará este documento.



ESTADO DE SANTA CATARINA  
SECRETARIA DE ESTADO DA FAZENDA



### CERTIDÃO NEGATIVA DE DÉBITOS ESTADUAIS

Nome (razão social): **BLUBRINK COMERCIO E DISTRIBUIÇÃO LTDA**  
CNPJ/CPF: **49.641.267/0001-57**

**Ressalvando o direito da Fazenda Estadual de inscrever e cobrar as dívidas que vierem a ser apuradas, é certificado que não constam, na presente data, pendências em nome do contribuinte acima identificado, relativas aos tributos, dívida ativa e demais débitos administrados pela Secretaria de Estado da Fazenda.**

Dispositivo Legal: **Lei nº 3938/66, Art. 154**  
Número da certidão: **230140188579105**  
Data de emissão: **10/07/2023 14:30:42**  
Validade (Lei nº 3938/66, Art. 158): **06/01/2024**

A autenticidade desta certidão deverá ser confirmada na página da Secretaria de Estado da Fazenda na Internet, no endereço: <http://www.sef.sc.gov.br>

Este documento foi assinado digitalmente  
Impresso em: 10/07/2023 14:30:43



ESTADO DE SANTA CATARINA  
MUNICÍPIO DE INDAIAL  
SECRETARIA MUNICIPAL DE ADMINISTRAÇÃO E FINANÇAS  
SETOR DE TRIBUTAÇÃO E FISCALIZAÇÃO



CERTIDÃO NEGATIVA DE DÉBITO

Nº 33791 2023

[CONTRIBUINTE]

Nome/Razão:	BLUBRINK COMERCIO E DISTRIBUIÇÃO LTDA	114.848.831
CNPJ:	49.641.267/0001-57	
Endereço:	RUA DR. BLUMENAU, Nº 7927	
Bairro:	ENCANO	Cidade: Indaial SC

[ FINALIDADE ]

PARA FINS DIVERSOS

CERTIFICO, para os devidos fins que, de conformidade com as informações prestadas pelo órgãos competentes desta prefeitura, que para o contribuinte acima identificado, **NÃO CONSTAM DÉBITOS VENCIDOS** referentes a Tributos Municipais, inscritos ou não em Dívida Ativa, até a presente data.

Reserva-se o direito da Fazenda Municipal cobrar dívidas posteriormente constatadas, mesmo as referentes a período compreendido nesta certidão.

A aceitação da presente certidão está condicionada a verificação de sua validade na internet no endereço: [www.indaial.sc.gov.br](http://www.indaial.sc.gov.br), ou no setor tributário da Prefeitura Municipal.

Observação: Esta Certidão é valida somente para o contribuinte acima citado.

Válidade: 30 dias a partir da data de emissão.



[Voltar](#)[Imprimir](#)

## Certificado de Regularidade do FGTS - CRF

**Inscrição:** 49.641.267/0001-57  
**Razão Social:** BLUBRINK COMERCIO E DISTRIBUICAO LTDA  
**Endereço:** R DOUTOR BLUMENAU 7927 / ENCANO / INDAIAL / SC / 89086-180

A Caixa Econômica Federal, no uso da atribuição que lhe confere o Art. 7, da Lei 8.036, de 11 de maio de 1990, certifica que, nesta data, a empresa acima identificada encontra-se em situação regular perante o Fundo de Garantia do Tempo de Serviço - FGTS.

O presente Certificado não servirá de prova contra cobrança de quaisquer débitos referentes a contribuições e/ou encargos devidos, decorrentes das obrigações com o FGTS.

**Validade:** 16/08/2023 a 14/09/2023

**Certificação Número:** 2023081606320634830405

Informação obtida em 24/08/2023 08:24:03

A utilização deste Certificado para os fins previstos em Lei esta condicionada a verificação de autenticidade no site da Caixa: **[www.caixa.gov.br](http://www.caixa.gov.br)**



PODER JUDICIÁRIO  
JUSTIÇA DO TRABALHO



## CERTIDÃO NEGATIVA DE DÉBITOS TRABALHISTAS

Nome: BLUBRINK COMERCIO E DISTRIBUICAO LTDA (MATRIZ E FILIAIS)

CNPJ: 49.641.267/0001-57

Certidão nº: 11338645/2023

Expedição: 17/03/2023, às 09:01:57

Validade: 13/09/2023 - 180 (cento e oitenta) dias, contados da data de sua expedição.

Certifica-se que **BLUBRINK COMERCIO E DISTRIBUICAO LTDA (MATRIZ E FILIAIS)**, inscrito(a) no CNPJ sob o nº **49.641.267/0001-57**, **NÃO CONSTA** como inadimplente no Banco Nacional de Devedores Trabalhistas. Certidão emitida com base nos arts. 642-A e 883-A da Consolidação das Leis do Trabalho, acrescentados pelas Leis ns.º 12.440/2011 e 13.467/2017, e no Ato 01/2022 da CGJT, de 21 de janeiro de 2022. Os dados constantes desta Certidão são de responsabilidade dos Tribunais do Trabalho.

No caso de pessoa jurídica, a Certidão atesta a empresa em relação a todos os seus estabelecimentos, agências ou filiais.

A aceitação desta certidão condiciona-se à verificação de sua autenticidade no portal do Tribunal Superior do Trabalho na Internet (<http://www.tst.jus.br>).

Certidão emitida gratuitamente.

### INFORMAÇÃO IMPORTANTE

Do Banco Nacional de Devedores Trabalhistas constam os dados necessários à identificação das pessoas naturais e jurídicas inadimplentes perante a Justiça do Trabalho quanto às obrigações estabelecidas em sentença condenatória transitada em julgado ou em acordos judiciais trabalhistas, inclusive no concernente aos recolhimentos previdenciários, a honorários, a custas, a emolumentos ou a recolhimentos determinados em lei; ou decorrentes de execução de acordos firmados perante o Ministério Público do Trabalho, Comissão de Conciliação Prévia ou demais títulos que, por disposição legal, contiver força executiva.



**CERTIDÃO RECUPERAÇÃO JUDICIAL, EXTRAJUDICIAL E FALÊNCIA Nº: 710612**  
**Comarcas e Turmas Recursais (Primeiro Grau)**

**CERTIFICAMOS**, na forma da lei, que, consultando os sistemas processuais, **NÃO CONSTAM** em tramitação nas comarcas do Estado de Santa Catarina **AÇÕES FALIMENTARES EM GERAL** contra:

**NOME: BLUBRINK COMERCIO E DISTRIBUIÇÃO LTDA**

Raiz do CNPJ: 49.641.267

País endereço da sede : BRASIL

Estado endereço da sede : SANTA CATARINA

Município endereço da sede : INDAIAL

Endereço da sede : DOUTOR BLUMENAU

Certidão emitida às 15:33 de 10/08/2023.

a) Os dados que serviram de parâmetro para a realização da busca e para expedição desta certidão são de responsabilidade do(a) solicitante, inexistindo qualquer conexão com a Receita Federal ou outra instituição pública para autenticação das informações prestadas, competindo ao(à) interessado(a) ou destinatário(a) sua conferência.

b) Certidão expedida gratuitamente, nos termos da Resolução CNJ n. 121/2010 e Resolução Conjunta GP/CGJ n. 6/2023.





**PREFEITURA MUNICIPAL DE ITAMBARACÁ**  
**ESTADO DO PARANÁ**  
**SECRETARIA MUNICIPAL DE AGRICULTURA, INDÚSTRIA,**  
**COMÉRCIO, TURISMO E MEIO AMBIENTE**



**ATESTADO DE CAPACIDADE TÉCNICA**

**ATESTAMOS** para fins de comprovação de **CAPACIDADE TÉCNICA**, que a empresa **BLUBRINK COMÉRCIO E DISTRIBUIÇÃO LTDA** com endereço na Rua Dr. Blumenau, nº 7927, Indaial/SC, inscrita no CNPJ/MF sob o nº 49.641.267/0001-57, forneceu a **PREFEITURA MUNICIPAL DE ITAMBARACA** inscrito sob o CNPJ nº 76.235.738/0001-08, mediante uma solicitação da Secretaria Municipal de Agricultura, Indústria, Comércio, Turismo e Meio Ambiente, os produtos descritos abaixo, cumprindo de forma satisfatória os compromissos contratuais, sem nenhuma reclamação de nossa parte no que refere a qualidade dos trabalhos e prazo convencionado.

Item	Qtd.	Unid.	Descrição	Pregão	Nº Empenho	Nota Fiscal
03	03	Unid.	FREEZER HORIZONTAL com 02 portas capacidade mínima de 513 litros.	19/2023	2962/2023	05
05	01	Unid.	GELADEIRA/REFRIGERADOR capacidade mínima de 450 litros.	19/2023	2962/2023	05

Por ser expressão da verdade, firmo a presente.

Itambaracá, 07 de Agosto de 2023.

**PREFEITURA MUNICIPAL**  
**DE ITAMBARACA**  
**CNPJ 76.235.738/0001-08**  
Av. Interventor Manoel Ribas, 06 Centro  
Itambaracá-PR

  
\_\_\_\_\_  
João Medeiros de Oliveira  
Secretário Municipal de Agricultura, Indústria, Comércio,  
Turismo e Meio Ambiente  
Portaria Nº 244/2023





Rua XV de Novembro, 64 - Sala 21  
Edifício Pedro Francisco Vargas  
Centro, Itajaí - Santa Catarina  
(47) 3514-7599 | (47) 99748-2223  
www.dautin.com | dautin@dautin.com



## CERTIFICADO DE PROVA DE AUTENTICIDADE ELETRÔNICA

A DAUTIN BLOCKCHAIN DOCUMENTOS DIGITAIS E SERVIÇOS LTDA, especificada neste ato apenas como **Dautin Blockchain Co.** CERTIFICA para os devidos fins de direito que, o arquivo digital especificado com o tipo documental **Atestado de Capacidade Técnica** e representado pela função hash criptográfica conhecida como SHA-256, de código **612ba221e72859f9c17a3ef42e324dfd15fbeeabc8336bbe3979a21b1f35a5c6** foi autenticado de acordo com as Legislações e normas vigentes<sup>1</sup> através da rede blockchain Binance Smart Chain, sob o identificador único denominado NID **153719** dentro do sistema.

A autenticação eletrônica do documento intitulado "**Atestado - Itambaracá**", cujo assunto é descrito como "**Atestado - Itambaracá**", faz prova de que em **07/08/2023 17:26:16**, o responsável **Blublink Comercio e Distribuição Ltda (49.641.267/0001-57)** tinha posse do arquivo com as mesmas características que foram reproduzidas na prova de autenticidade, sendo de Blublink Comercio e Distribuição Ltda a responsabilidade, única e exclusiva, pela idoneidade do documento apresentado a DAUTIN Blockchain Co.

Este CERTIFICADO foi emitido em **07/08/2023 17:27:26** através do sistema de autenticação eletrônica da empresa DAUTIN Blockchain Co. de acordo com o Art. 10, § 2º da MP 2200-2/2001, Art. 107 do Código Civil e Art. 411, em seus §§ 2º e 3º do Código de Processo Civil, estando dessa maneira de acordo para o cumprimento do Decreto 10278/2020.

Para mais informações sobre a operação acesse o site <https://www.dautin.com> e informe o código da transação blockchain **0x5a75c4b2b19f3d30f924215fddb19b01720b470693fffa2dc5c857c2bb23d6fe**. Também é possível acessar a consulta através da rede blockchain em <https://bscscan.com/>

<sup>1</sup> Legislação Vigente: Medida Provisória nº 2200-2/2001, Código Civil e Código de Processo Civil.

**DAUTIN**  
BLOCKCHAIN



Presidência da República Casa Civil  
Subchefia para Assuntos Jurídicos  
MEDIDA PROVISÓRIA 2.200-2  
DE 24 DE AGOSTO DE 2001.





SOBRE NÓS

CATÁLOGO

SETORES

FIQUE POR DENTRO

ATENDIMENTO



Produtos

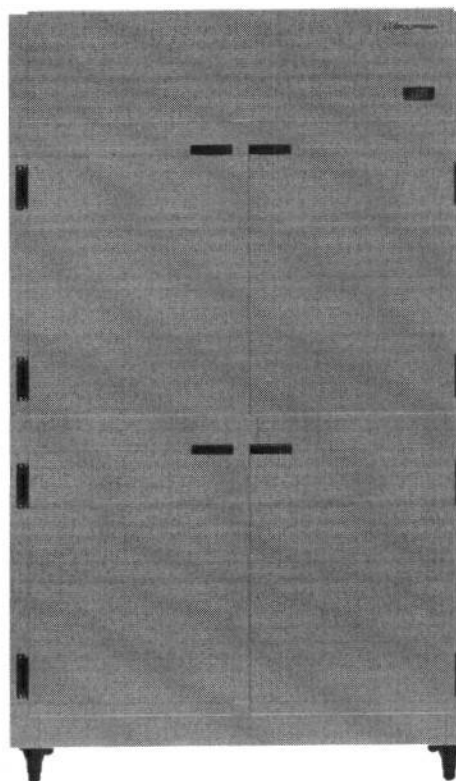

## Mini Câmara para Panificação – 4 Portas

Categorias: Mini Câmaras, Panificação

### Características do Produto:

- Temperatura: 0° a +7°C
- Isolamento térmico em poliuretano injetado
- Revestimento externo em Aço inoxidável AISI 430 Brilhoso
- Revestimento interno em Aço Galvanizado / Assoalho em Inox
- Sistema de refrigeração: Ar-forçado (Frost Free), ecológico e econômico.
- Portas com sistema anti-transpirante c/ contra tampo e puxadores
- Pés com regulagem de altura
- 3 níveis de prateleiras aramadas bipartidas, reguláveis e pintadas em epóxi branco
- Controlador de Temperatura eletrônico digital com indicador de temperatura
- Degelo Automático
- Gás Refrigerante R134a

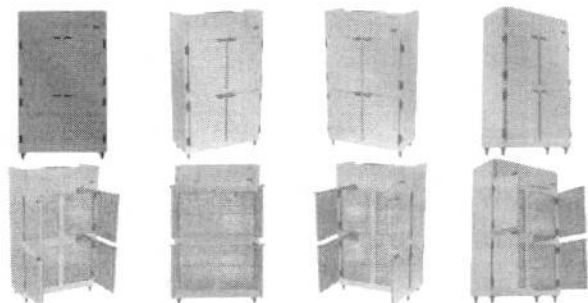

### Opcionais:

- Revestimento Interno em Aço inoxidável AISI 430 Brilhoso
- Rodízios para melhor deslocamento
- Portas de Vidro
- Iluminação Interna





Equipamentos de outras medidas ou especificações especiais podem ser fabricados mediante análise prévia e sujeito a aprovação de lote mínimo de acordo com a disponibilidade da fábrica.

## Especificações técnicas:

Dimensão do Equipamento (mm)	1140x0560x1940 mm
Volume Total	765 Litros
Peso Bruto	112 Kgs
Tensão	127V ou 220V (Não Bi-volt)
Frequência	60Hz
Consumo	3,70 Kw/dia

Dimensão do Equipamento (mm)	1230x0620x1940 mm
Volume Total	918 Litros
Peso Bruto	116 Kgs
Tensão	127V ou 220V (Não Bi-volt)
Frequência	60Hz
Consumo	3,70 Kw/dia

Dimensão do Equipamento (mm)	1230x0620x2100 mm
Volume Total	1002 Litros
Peso Bruto	116 Kgs

Tensão	127V ou 220V (Não Bi-volt)
Frequência	60Hz
Consumo	3,70 Kw/dia



#### Outras informações:

- Equipamento certificado conforme Portaria INMETRO nº 148/2022
- Imagens meramente ilustrativas, sujeitas a alteração sem prévio aviso.

## Produtos relacionados

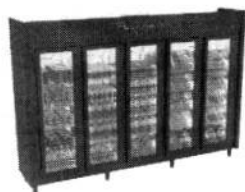

Expositor Auto Serviço - Linha Blanc - Preto 5 Portas - Frios e Laticínios

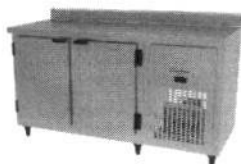

Balcão de Serviço - Linha Professionale - 2 Portas Sem Pia



Mini Câmara para Panificação - 2 Portas

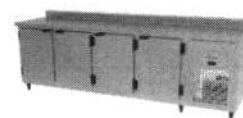

Balcão de Serviço - Linha Professionale - 4 Portas Sem Pia



Excelência em Negócios de Refrigeração Comercial

Rua Guarani D'oeste, 100  
Cidade Industrial Satélite de São Paulo  
Guarulhos - SP, 07223-270

Catálogo  
Contato  
Política de Privacidade

(11) 2967-2166



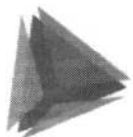

**TCEPR**  
TRIBUNAL DE CONTAS DO ESTADO DO PARANÁ



Consulta de Impedidos de Licitar

CNPJ: 49641267000157

NENHUM ITEM ENCONTRADO!



TRIBUNAL DE CONTAS DA UNIÃO



## Consulta Consolidada de Pessoa Jurídica

Este relatório tem por objetivo apresentar os resultados consolidados de consultas eletrônicas realizadas diretamente nos bancos de dados dos respectivos cadastros. A responsabilidade pela veracidade do resultado da consulta é do Órgão gestor de cada cadastro consultado. A informação relativa à razão social da Pessoa Jurídica é extraída do Cadastro Nacional da Pessoa Jurídica, mantido pela Receita Federal do Brasil.

Consulta realizada em: 21/09/2023 13:49:12

### Informações da Pessoa Jurídica:

Razão Social: **BLUBRINK COMERCIO E DISTRIBUICAO LTDA**  
CNPJ: **49.641.267/0001-57**

### Resultados da Consulta Eletrônica:

Órgão Gestor: **TCU**  
Cadastro: **Licitantes Inidôneos**  
Resultado da consulta: **Nada Consta**

Para acessar a certidão original no portal do órgão gestor, clique [AQUI](#).

Órgão Gestor: **CNJ**  
Cadastro: **CNIA - Cadastro Nacional de Condenações Cíveis por Ato de Improbidade Administrativa e Inelegibilidade**  
Resultado da consulta: **Nada Consta**

Para acessar a certidão original no portal do órgão gestor, clique [AQUI](#).

Órgão Gestor: **Portal da Transparência**  
Cadastro: **Cadastro Nacional de Empresas Inidôneas e Suspensas**  
Resultado da consulta: **Nada Consta**

Para acessar a certidão original no portal do órgão gestor, clique [AQUI](#).

Órgão Gestor: **Portal da Transparência**  
Cadastro: **CNEP - Cadastro Nacional de Empresas Punidas**  
Resultado da consulta: **Nada Consta**

Para acessar a certidão original no portal do órgão gestor, clique [AQUI](#).

Obs: A consulta consolidada de pessoa jurídica visa atender aos princípios de simplificação e racionalização de serviços públicos digitais. Fundamento legal: Lei nº 12.965, de 23 de abril de 2014, Lei nº 13.460, de 26 de junho de 2017, Lei nº 13.726, de 8 de outubro de 2018, Decreto nº 8.638 de 15, de janeiro de 2016.

M

SUPER FRIO EQUIPAMENTOS COMERCIAIS LTDA – EPP  
CNPJ: 34.411.125/0001-26 – IE: 90822346-21  
RUA PAES DE ANDRADE, 475, NOVA RÚSSIA, CEP: 84.053-380, PONTA GROSSA – PR  
FONE/FAX: (42) 99104-2204  
E-MAIL: editais@licitalicitacoes.com.br/marcelo@brustolinequipamentos.com.br  
DADOS BANCÁRIOS: BANCO ITAÚ – AG: 8892 – CC: 360001-0



**PREFEITURA MUNICIPAL DE JAGUARIAÍVA**  
**PREGÃO ELETRÔNICO Nº 78/2023**  
**(Processo Administrativo nº 159/2023)**

*Apresentamos nossa proposta para fornecimento do objeto da presente licitação Pregão, na Forma Eletrônica Nº 78/2023 acatando todas as estipulações consignadas no respectivo Edital e seus anexos.*

ITEM	QTDE	UNID	DESCRIÇÃO	VLR UNIT (R\$)	VALOR TOTAL (R\$)
42	05	UNID	ESPREDADOR DE SUCO PROFISIONAL EM INOX 500W INFORMAÇÕES TÉCNICAS: Cor: Inox. MATERIAL-CORPO: Inox ALIMENTAÇÃO: VOLTAGEM: Bivolt Manual (Chave seletora embaixo do motor). POTÊNCIA: 500 Wats 1/2HP. FREQUENCIA:50/60GHZ. ROTAÇÃO:3.545 RPM. DIMENSÕES DO PRODUTO: ALTURA:35,5CM. LARGURA: 23CM. PROFUNDIDADE: 18CM PESO:3.700KG Possuir 01 Copo (suco) em PP 500 ML, 01 Peneira para copo em PP, 01 Castanha pequena em poliestireno (limão), 01 Castanha grande em poliestireno (laranja), 01 Cúpula com bica, 01 Tampa em alumínio.	248,00	1.240,00
47	02	UNID	BALCÃO TÉRMICO SELF SERVICE 04 CUBAS Construído em aço inox brilhante AISI430, cubas gastronômicas (GNs) em aço inox, estrutura tubular com pintura eletrostática, rodízios com trava ou niveladores, protetor salivar em aço inox brilhante AISI430 e iluminação fluorescente. Informações Técnicas: Voltagem: 110v. Dimensões Montado: 800 x 595 x 1.255 mm (C x L x A) Peso: 25 Kg Potência: 110v: 2.000w Consumo: 110v: 2,0kw/h Resistência: 110v: 2.000w	1.719,00	3.438,00
<b>TOTAL:</b>					<b>R\$ 4.678,00</b>

**Valor total da proposta: R\$ 4.678,00 (quatro mil, seiscentos e setenta e oito reais).**

A proponente declara conhecer os termos do instrumento convocatório que rege a presente licitação.

**PRAZO DE GARANTIA**

A garantia deverá ser da seguinte forma: Para todos os **Itens** de no mínimo 30 dias, a contar do recebimento definitivo do objeto pela Contratante.

**LOCAL E PRAZO DE ENTREGA:** De acordo com o especificado no ANEXO I, deste Edital.

**Obs.:** No preço cotado já estão incluídas eventuais vantagens e/ou abatimentos, impostos, taxas e encargos sociais, obrigações trabalhistas, previdenciárias, fiscais e comerciais, assim como despesas com transportes e deslocamentos e outras quaisquer que incidam sobre a contratação.

**VALIDADE DA PROPOSTA:** 60 (sessenta) dias contados a partir da data da sessão pública do Pregão.

*Todas as demais condições conforme o Edital.*

Ponta Grossa, 05 de setembro de 2023.

SUPER FRIO EQUIPAMENTOS COMERCIAIS  
LTDA:34411125000126

Assinado de forma digital por SUPER FRIO EQUIPAMENTOS COMERCIAIS LTDA:34411125000126  
Dados: 2023.09.05 10:21:16 -03'00'

ISABELLE BRUSTOLIN  
SUPER FRIO EQUIPAMENTOS COMERCIAIS LTDA - EPP  
CNPJ: 34.411.125/0001-26  
CPF: 122.129.009-17  
RG: 10.793.414-6/SSP-PR  
Administradora

SUPER FRIO EQUIPAMENTOS COMERCIAIS LTDA – EPP  
CNPJ: 34.411.125/0001-26 – IE: 90822346-21  
RUA PAES DE ANDRADE, 475, NOVA RÚSSIA, CEP: 84.053-380, PONTA GROSSA – PR  
FONE/FAX: (42) 99104-2204  
E-MAIL: editais@licitalicitacoes.com.br/marcelo@brustolineequipamentos.com.br  
DADOS BANCÁRIOS: BANCO ITAÚ – AG: 8892 – CC: 360001-0



**ANEXO IV – DECLARAÇÃO DE RESPONSABILIDADE  
PREFEITURA MUNICIPAL DE JAGUARIAÍVA  
PREGÃO ELETRÔNICO Nº 78/2023  
(Processo Administrativo nº 159/2023)**

A empresa SUPER FRIO EQUIPAMENTOS COMERCIAIS LTDA – EPP, inscrita no CNPJ/MF nº. 34.411.125/0001-26, sediada à RUA PAES DE ANDRADE, 475, NOVA RÚSSIA, CEP: 84.053-380, PONTA GROSSA – PR, no uso de suas atribuições legais, vem DECLARAR, sob as penas da Lei, na qualidade de participante da licitação na modalidade de Pregão Eletrônico, instaurado por esta Prefeitura Municipal, para fins do disposto no inciso §1º do artigo 63 da Lei nº 14.133/2021, de que sua proposta econômica compreende a integralidade dos custos para atendimento dos Direitos Trabalhistas assegurados na Constituição Federal, nas leis trabalhistas, nas normas infralegais, nas convenções coletivas de trabalho e nos termos de ajustamento de conduta vigentes na data de entrega das propostas.

Por ser expressão de verdade, firmamos a presente declaração.

Ponta Grossa, 05 de setembro de 2023.

SUPER FRIO EQUIPAMENTOS COMERCIAIS LTDA:34411125000126  
Assinado de forma digital por SUPER FRIO EQUIPAMENTOS COMERCIAIS LTDA:34411125000126  
Data: 2023.08.31 15:34:20 -03'00'

ISABELLE BRUSTOLIN  
SUPER FRIO EQUIPAMENTOS COMERCIAIS LTDA - EPP  
CNPJ: 34.411.125/0001-26  
CPF: 122.129.009-17  
RG: 10.793.414-6/SSP-PR  
Administradora



SUPER FRIO EQUIPAMENTOS COMERCIAIS LTDA – EPP  
CNPJ: 34.411.125/0001-26 – IE: 90822346-21  
RUA PAES DE ANDRADE, 475, NOVA RÚSSIA, CEP: 84.053-380, PONTA GROSSA – PR  
FONE/FAX: (42) 99104-2204  
E-MAIL: editais@licitalicitacoes.com.br/marcelo@brustolinequipamentos.com.br  
DADOS BANCÁRIOS: BANCO ITAÚ – AG: 8892 – CC: 360001-0



**ANEXO VII – DECLARAÇÃO CONJUNTA  
PREFEITURA MUNICIPAL DE JAGUARIAÍVA  
PREGÃO ELETRÔNICO Nº 78/2023  
(Processo Administrativo nº 159/2023)**

A empresa SUPER FRIO EQUIPAMENTOS COMERCIAIS LTDA – EPP, inscrita no CNPJ/MF nº. 34.411.125/0001-26, sediada à RUA PAES DE ANDRADE, 475, NOVA RÚSSIA, CEP: 84.053-380, PONTA GROSSA – PR.

**DECLARAÇÃO CONJUNTA:**

1. Declara, o conhecimento de todos os termos da licitação, bem como tomou conhecimento de todas as especificações concernentes ao objeto da licitação, declarando ainda que cumpre todos os requisitos exigidos.

2. Declara, que cumpre com as exigências de reserva de cargos para pessoa com deficiência e para reabilitado da Previdência Social, previstas em lei e em outras normas específicas, nos termos do art. 63, IV, da Lei nº 14.133/21.

3. Declara, que recebeu os documentos relacionados no edital e tomou conhecimento de todas as informações necessárias, inclusive, das condições locais, para o fiel cumprimento das obrigações deste certame de licitação.

4. Declara, ainda, para fins do disposto no inciso XXXIII do art. 7º da Constituição Federal, que não empregamos menores de dezoito anos em trabalho noturno, perigoso ou insalubre e nem menores de dezesesseis anos, em qualquer trabalho, salvo na condição de aprendiz, a partir dos quatorze anos de idade, em atenção Lei nº 9.854/99.

5. Declara, para os devidos fins de direito, na qualidade de Proponente dos procedimentos licitatórios, instaurados por este Município, que o(a) responsável legal da empresa é o(a) Sra. Isabelle Brustolin CPF: 122.129.009-17, RG: 10.793.414-6/SSP-PR, Administradora, responsável pela assinatura da Ata de Registro de Preços/contrato.

6. Declaramos, para os devidos fins que em caso de qualquer comunicação futura referente a este processo licitatório, bem como em caso de eventual contratação, concordo que a Ata de Registro de Preços/Contrato seja encaminhado para o seguinte endereço:

FONE/FAX: (42) 99104-2204

E-MAIL: editais@licitalicitacoes.com.br/marcelo@brustolinequipamentos.com.br

Por ser expressão de verdade, firmamos a presente declaração.

Ponta Grossa, 05 de setembro de 2023.

SUPER FRIO  
EQUIPAMENTOS  
COMERCIAIS  
LTDA:34411125000126

Assinado de forma digital por SUPER  
FRIO EQUIPAMENTOS COMERCIAIS  
LTDA:34411125000126  
Data: 2023.09.11 15:34:43 -0300'

ISABELLE BRUSTOLIN  
SUPER FRIO EQUIPAMENTOS COMERCIAIS LTDA - EPP  
CNPJ: 34.411.125/0001-26  
CPF: 122.129.009-17  
RG: 10.793.414-6/SSP-PR  
Administradora

SUPER FRIO EQUIPAMENTOS COMERCIAIS LTDA – EPP  
CNPJ: 34.411.125/0001-26 – IE: 90822346-21  
RUA PAES DE ANDRADE, 475, NOVA RÚSSIA, CEP: 84.053-380, PONTA GROSSA – PR  
FONE/FAX: (42) 99104-2204  
E-MAIL: editais@licitalicitacoes.com.br/marcelo@brustolinequipamentos.com.br  
DADOS BANCÁRIOS: BANCO ITAÚ – AG: 8892 – CC: 360001-0



**PREFEITURA MUNICIPAL DE JAGUARIAÍVA**  
**PREGÃO ELETRÔNICO Nº 78/2023**  
**(Processo Administrativo nº 159/2023)**

**DECLARAÇÃO DE MICROEMPRESA OU EMPRESA DE PEQUENO PORTE**

A empresa SUPER FRIO EQUIPAMENTOS COMERCIAIS LTDA – EPP, inscrita no CNPJ/MF nº. 34.411.125/0001-26, sediada à RUA PAES DE ANDRADE, 475, NOVA RÚSSIA, CEP: 84.053-380, PONTA GROSSA – PR, através de seu representante legal infra-assinado, que:

Declaro (amos) para todos os fins de direito, especificamente para participação de licitação na modalidade de Pregão Eletrônico nº 106/2023, que estou (amos) sob o regime de ME/EPP, para efeito do disposto nas Leis Complementares nº 123/2006 e nº 147/2014.

Por ser expressão de verdade, firmamos a presente declaração.

Ponta Grossa, 05 de setembro de 2023.

SUPER FRIO  
EQUIPAMENTOS  
COMERCIAIS  
LTDA:34411125000126

Assinado de forma digital por  
SUPER FRIO EQUIPAMENTOS  
COMERCIAIS  
LTDA:34411125000126  
Data: 2023.09.31 15:35:06 -01'00"

ISABELLE BRUSTOLIN  
SUPER FRIO EQUIPAMENTOS COMERCIAIS LTDA - EPP  
CNPJ: 34.411.125/0001-26  
CPF: 122.129.009-17  
RG: 10.793.414-6/SSP-PR  
Administradora

**SUPER FRIO EQUIPAMENTOS COMERCIAIS LTDA**

C.N.P.J. 34.411.125/0001-26

**Primeira Alteração Contratual**

**DIRLEI APARECIDA DA ROSA BRUSTOLIN**, brasileira, casada pelo regime de comunhão parcial de bens, maior, empresária, nascida em 11/10/1972, residente e domiciliada à Rua Londrina, 288, Nova Rússia, CEP 84053-320 em Ponta Grossa - PR, portadora do RG 5.172.633-2 SESP/PR e CPF 926.514.109-34 e **JULIO BRUSTOLIN NETO**, brasileiro, empresário, solteiro, maior, nascido em 10/05/1998, residente e domiciliado a Rua Londrina, 288, Nova Rússia, CEP 84053-320 em Ponta Grossa - PR, portador do RG 10.793.415-4 SESP/PR e CPF 056.550.549-14; únicos sócios da empresa **SUPER FRIO EQUIPAMENTOS COMERCIAIS LTDA**, com sede à Rua Paes de Andrade, 475, Nova Rússia, CEP 84053-380 em Ponta Grossa - PR, devidamente registrada na JUNTA COMERCIAL DO PARANÁ sob o número 41209106666 por despacho em sessão de 02.08.2019 e C.N.P.J. 34.411.125/0001-26, resolvem alterar o citado instrumento conforme cláusulas e condições seguintes:

**Cláusula Primeira: RETIRADA E INGRESSO DE SÓCIA:** Retira - se da sociedade neste ato, a sócia **DIRLEI APARECIDA DA ROSA BRUSTOLIN** já qualificada, transferindo por venda, a vista e em moeda corrente do país as 15.000 (trinta mil) quotas integralizadas que possui, pelo valor nominal de R\$ 15.000,00 (quinze mil reais) a sócia ingressante **ISABELLE BRUSTOLIN**, brasileira, solteira, nascida em 05/09/2001, empresária, residente e domiciliada a Rua Londrina, 288, Nova Rússia, CEP 84053-320 em Ponta Grossa - PR, portadora do RG 10.793.414-6 SSP/PR e CPF 122.119.009-17, dando plena e geral quitação das quotas vendidas e transferidas.

**Cláusula Segunda: RETIRADA E INGRESSO DE SÓCIA:** Retira - se da sociedade neste ato, o sócio **JULIO BRUSTOLIN NETO**, já qualificado, transferindo por venda, a vista e em moeda corrente do país as 15.000 (quinze mil) quotas integralizadas que possui, pelo valor nominal de R\$ 15.000,00 (quinze mil reais) a sócia única ingressante **ISABELLE BRUSTOLIN**, já qualificada, dando plena e geral quitação das quotas vendidas e transferidas.

**Cláusula Terceira:** O capital social da Sociedade, totalmente subscrito e integralizado, pela única sócia **ISABELLE BRUSTOLIN**, já qualificada, é de R\$ 30.000,00 (trinta mil reais), dividido em 30.000 (trinta mil) quotas, com valor nominal de R\$ 1,00 (um real) cada uma.

**Parágrafo Único:** O modo de integralização das quotas sociais é realizado à vista, de forma simultânea pelo único sócio e realizado em moeda corrente deste país, observado o disposto no artigo 1.004 e seguintes da Lei 10406/2002.

**Cláusula Quarta: ENQUADRAMENTO DE EMPRESA PEQUENO PORTE:** Declaram, sob as penas da Lei, que se enquadra na condição de empresa de pequeno porte nos termos da Lei Complementar 123 de 14 de dezembro de 2006.

**Cláusula Quinta: DA CONSOLIDAÇÃO DO CONTRATO:** À vista da modificação ora ajustada, consolida-se o contrato social, com a seguinte redação:

**SUPER FRIO EQUIPAMENTOS COMERCIAIS LTDA**

C.N.P.J. 34.411.125/0001-26

**CONTRATO SOCIAL CONSOLIDADO**

**ISABELLE BRUSTOLIN**, brasileira, solteira, nascida em 05/09/2001, empresária, residente e domiciliada à Rua Londrina, 288, Nova Rússia, CEP 84053-320 em Ponta Grossa - PR, portadora do RG 10.793.414-6 SSP/PR e CPF 122.119.009-17, única sócia da empresa que gira sob o nome empresarial de **SUPER FRIO EQUIPAMENTOS COMERCIAIS LTDA**, com sede Rua Paes de Andrade, 475, Nova Rússia, CEP 84053-380 em Ponta Grossa - PR, devidamente registrada na JUNTA COMERCIAL DO PARANÁ sob o número 41209106666 por despacho em sessão de 02.08.2019 e C.N.P.J. 34.411.125/0001-26, resolve consolidar o contrato social conforme cláusulas e condições seguintes:

**Cláusula Primeira:** A sociedade limitada unipessoal sob o nome empresarial de **SUPER FRIO EQUIPAMENTOS COMERCIAIS LTDA**, com sede Rua Paes de Andrade, 475, Nova Rússia, CEP 84053-380 em Ponta Grossa - PR.

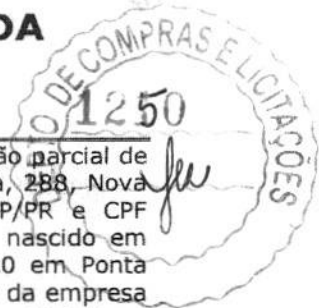

Handwritten signatures and initials on the right margin, including 'DIRLEI' and 'Julio Brustolin Neto'.

**SUPER FRIO EQUIPAMENTOS COMERCIAIS LTDA**

C.N.P.J. 34.411.125/0001-26

**Primeira Alteração Contratual**

**Cláusula Segunda:** A sociedade tem por objeto social o comércio de máquinas e equipamentos para supermercados, utensílios domésticos e eletrodomésticos e a prestação de serviços de manutenção e afiação de máquinas industriais.

**Cláusula Terceira:** O prazo de duração da Sociedade é por tempo indeterminado e o início das atividades foi em 02.08.2019.

**Cláusula Quarta:** O capital social da Sociedade, totalmente subscrito e integralizado pela sócia única, é de R\$ 30.000,00 (trinta mil reais), dividido em 30.000 (trinta mil) quotas, com valor nominal de R\$ 1,00 (um real) cada uma.

**Parágrafo Único:** O modo de integralização das quotas sociais é realizado à vista, de forma simultânea pelo único sócio e realizado em moeda corrente deste país, observado o disposto no artigo 1.004 e seguintes da Lei 10406/2002.

**Cláusula Quinta:** A responsabilidade da sócia única é restrita ao valor das suas quotas, mas todos respondem solidariamente pela integralização do capital social, conforme preceitua o artigo 1.052 da Lei 10406/2002.

**Parágrafo Único:** O sócio não responderá subsidiariamente pelas obrigações sociais, conforme estabelece o Artigo 1054 c/c o Artigo 997, VIII, do Código Civil - Lei nº 10.406/2002.

**Cláusula Sexta:** A sociedade poderá abrir filiais no país e no exterior e a transferência ou cessão de quotas, a qualquer título, deverá sempre respeitar a mesma proporção do número de quotas pertencentes a cada sócio na data da ocorrência.

**Parágrafo Primeiro:** Os sócios têm o direito de preferência entre si, na aquisição das quotas sociais em relação a terceiros estranhos à sociedade.

**Parágrafo Segundo:** O terceiro estranho à Sociedade poderá ingressar se observado o direito de preferência dos demais sócios e ainda, se adquirir também as quotas sociais de outros sócios que eventualmente não concordem com o seu ingresso e não possuam meios para adquirir as quotas ofertadas.

**Cláusula Sétima:** Caso algum sócio tenha suas quotas sociais penhoradas e não promova a baixa da constrição dentro de 90 (noventa) dias, os demais sócios poderão adquiri-las na proporção de suas participações societárias, pelo preço da avaliação apontado na constrição judicial, mediante depósito em favor do juízo em que se processar a execução.

**Parágrafo Único:** Caso o sócio retirante em razão desta cláusula se recuse a assinar a respectiva alteração de contrato, o comprovante do depósito do valor das quotas em favor do juízo da execução, acompanhado de comprovação da penhora das quotas, servirá para fundamentar a alteração contratual junto ao Registro Público das Empresas.

**Cláusula Oitava:** A administração da Sociedade compete a única sócia **ISABELLE BRUSTOLIN**, já qualificada, cabendo-lhe todos os poderes necessários para individualmente administrar os negócios sociais com a cláusula "ad negotia", observado o disposto neste instrumento, podendo ainda representar a Sociedade judicial ou extrajudicialmente, neste caso com a cláusula "ad judicia et extra", bem como praticar todo e qualquer ato de administração no interesse da Sociedade.

**Parágrafo Primeiro:** Todos os documentos que criem obrigações para a Sociedade, diferentes da atividade mercantil definida no objeto social, ou desonerem terceiros de obrigações de qualquer valor para com a Sociedade deverão, sob pena de não produzirem efeitos contra a mesma, ser assinado pelo administrador, ou dele se obtenha por escrito a anuência.

**Parágrafo Segundo:** É vedado a única sócia (administradora), obrigar a sociedade em negócios estranhos ao seu objeto social, bem como praticar atos de liberalidade em nome da mesma ou conceder em seu nome avais, fianças ou outras garantias que não sejam necessárias à consecução do objeto social, ou ainda alienação de seus bens móveis, imóveis e equipamentos, sem a anuência dos sócios que representem a totalidade do capital social.

**Parágrafo Terceiro:** Fica aberta a possibilidade de a qualquer momento ser admitido um administrador estranho ao contrato social para administrar a sociedade.

**Cláusula Nona:** A administradora da sociedade declara-se nesta ocasião desimpedida de exercer a administração nos termos da legislação aplicável, não estando incurso em pena que vede,



**SUPER FRIO EQUIPAMENTOS COMERCIAIS LTDA**

C.N.P.J. 34.411.125/0001-26

**Primeira Alteração Contratual**

ainda que temporariamente o acesso a cargos públicos; ou por crime falimentar, de prevaricação, peita ou suborno, concussão, peculato; ou contra a economia popular, contra o sistema financeiro nacional, contra as normas de defesa da concorrência, contra as relações de consumo, a fé pública ou a propriedade.

**Cláusula Décima:** Cada quota dará direito a um voto nas deliberações sociais, as quais serão tomadas sempre por maioria de votos, podendo o instrumento correspondente ser assinado apenas pelos sócios que juntos reúnam a maior parte do capital social da Sociedade, inclusive no que se refere às deliberações sobre exclusão de sócio da Sociedade.

**Cláusula Décima - Primeira:** As deliberações dos sócios ocorrerão a qualquer tempo, através de manifestação escrita que assim substituir-se diretamente em alteração do contrato social se unânime a decisão, caso contrário, será obrigatória a realização de no mínimo uma reunião anual observado em especial os artigos 1.071 e 1.078 da Lei 10.406/2002.

**Parágrafo Primeiro:** Será admitida a convocação dos sócios para reunião ou se for o caso, assembleia, por qualquer meio que possa produzir comprovação, respeitado o prazo de antecedência mínima de 08 (oito) dias.

**Parágrafo Segundo:** A convocação para a reunião seja qual for o seu meio, conterá no mínimo, a data, local e hora da realização da reunião, bem como a ordem do dia.

**Parágrafo Terceiro:** Na omissão deste contrato, será observado o quórum mínimo legal estabelecido no artigo 1.076 da Lei 10.406/2002.

**Cláusula Décima - Segunda:** A transformação da Sociedade em uma Sociedade Anônima também poderá ser deliberada pelos sócios que juntos reúnam  $\frac{3}{4}$  do capital social da Sociedade, de forma que os atuais sócios expressamente renunciem neste ato, ao direito de retirar-se da Sociedade em razão da eventual deliberação de sua transformação.

**Cláusula Décima - Terceira:** Será observado o disposto no art. 1.033 da Lei 10406/2002 quanto à liquidação da sociedade e ainda, poderá ser iniciada a liquidação se:

- a) Por dois exercícios consecutivos a sociedade obtiver resultados negativos;
- b) Por razões econômicas ou técnicas se tornar inviável a consecução do objeto social;

**Parágrafo Único:** Será liquidante o sócio titular da maioria do capital social, independente da fiscalização pelos demais sócios, sendo os haveres da Sociedade empregados na liquidação das obrigações e o remanescente, se houver, rateado entre os sócios na proporção da participação respectiva no capital social.

**Cláusula Décima - Quarta:** A retirada, morte ou incapacidade de qualquer dos sócios não acarretará a dissolução da Sociedade, podendo o autor da herança ser substituído por seus herdeiros ou representante legal em até 180 (cento e oitenta dias).

**Parágrafo Único:** Pela não observância do prazo acima, na impossibilidade ou mesmo renúncia do direito do ingresso de herdeiro na sociedade, os haveres do sócio retirante, falecido ou incapacitado serão pagos a seus sucessores, ou a quem de direito, com base em balanço especial da Sociedade levantado para esse fim, que deverá ser realizado dentro do exercício anual em que ocorrer o fato, sendo o valor apurado, pago em parcelas que poderão ser anuais ou mensais, desde que não excedam a 2 (dois) anos porém condicionado sempre à existência de resultados positivos (lucro), uma vez que não pode a situação de sucessão em si, inviabilizar a continuidade do negócio.

**Cláusula Décima - Quinta:** Será admitida a exclusão de sócio minoritário em caso de justa causa comprovada através de atos que acarretem prejuízo ou mesmo concorrência comercial para com a Sociedade, caso em que será observado o procedimento disposto no parágrafo único da cláusula anterior para apuração de haveres.

**Cláusula Décima - Sexta:** O exercício social começará em 1º de janeiro e terminará em 31 de dezembro de cada ano, ocasião em que serão elaboradas as demonstrações financeiras previstas em lei e os lucros apurados terão a destinação determinada pelos sócios neste contrato ou por deliberação oportuna e os eventuais prejuízos, serão acumulados para compensação em exercícios futuros, considerando que todos os sócios participam nos lucros e nas perdas da sociedade.

**Parágrafo Único:** Retiradas extraordinárias a título de adiantamento deverão ser previamente autorizadas através de reunião dos sócios e por decisão unânime.



*Julio Burtcher Neto*



## SUPER FRIO EQUIPAMENTOS COMERCIAIS LTDA

C.N.P.J. 34.411.125/0001-26

### Primeira Alteração Contratual

**Cláusula Décima - Sétima:** Havendo lucro ao final do exercício, este será distribuído entre os sócios em divisão proporcional ao capital social investido.

**Parágrafo Único:** Excepcionalmente, a Sociedade por deliberação unânime dos sócios, poderá também levantar balanços semestrais, intercalares ou mensais e, com base nos mesmos, distribuir lucros.

**Cláusula Décima - Oitava:** Pelos serviços que prestarem a sociedade, receberão a título de remuneração "Pró - labore" a quantia mensal fixada em comum até os limites de dedução fiscal previstos na legislação do Imposto de Renda, a qual será levada à conta de despesas gerais.

**Cláusula Décima - Nona:** A sociedade opta pela regência supletiva pela Lei das Sociedades Anônimas para a solução das omissões contratuais.

**Cláusula Vigésima:** Declaram, sob as penas da Lei, que se enquadra na condição de empresa de pequeno porte nos termos da Lei Complementar 123 de 14 de dezembro de 2006.

**Cláusula Vigésima - Primeira:** As partes elegem o foro da cidade de Ponta Grossa - PR, como competente para dirimir quaisquer questões oriundas deste contrato.

E por estarem assim justas e contratadas, as partes rubricam e assinam o presente instrumento em 01 (uma) via.

Ponta Grossa - PR, 02 de Dezembro de 2021.



Dirlei Aparecida Da Rosa Brustolin



Julio Brustolin Neto

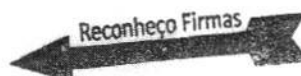

Isabelle Brustolin





**SERVIÇO DISTRITAL DE PIRIQUITOS**  
 Leonidas Mercer Carneiro - Tabelião

Rua General Cândido Rondon, 505  
 Nova Rússia - Ponta Grossa - PR - CEP: 84070-020  
 Fone: 42-3227-5660 - cmercer@uol.com.br

Reconhecimento por VERDADEIRO a firma de:  
**JULIO BRUSTOLIN NETO**

Do que dou fé  
 Ponta Grossa, 08 de Dezembro de 2021

Em Teste *[Signature]* da verdade

EVELYN PAOLA DA SILVA DE BRITO - Escrevente  
 SELC: **F989X.9eqt3.pYyO-TzYcc.4dCaW** valide em:  
 \*http://funarpen.com.br\*



**SERVIÇO DISTRITAL DE PIRIQUITOS**  
 Leonidas Mercer Carneiro - Tabelião

Rua General Cândido Rondon, 505  
 Nova Rússia - Ponta Grossa - PR - CEP: 84070-020  
 Fone: 42-3227-5660 - cmercer@uol.com.br

Reconhecimento por VERDADEIRO a firma de:  
**DIRLEI APARECIDA DA ROSA BRUSTOLIN**  
**ISABELLE BRUSTOLIN**

Do que dou fé  
 Ponta Grossa, 08 de Dezembro de 2021

Em Teste *[Signature]* da verdade

JULIANE PATRICIA KOBNER VITORINO - Escrevente  
 SELC: **F989X.7kqtp.TWb35-b9p3M.4dqKT** valide em:  
 \*http://funarpen.com.br\*





## TERMO DE AUTENTICIDADE

Eu, LUCIANO ANNUNZIATO, com inscrição ativa no CRC/PR, sob o n° 041260, expedida em 06/02/1998, inscrito no CPF n° 74527576968, DECLARO, sob as penas da Lei Penal, e sem prejuízo das sanções administrativas e cíveis, que este documento é autêntico e condiz com o original.

IDENTIFICAÇÃO DO(S) ASSINANTE(S)		
CPF	N° do Registro	Nome
74527576968	041260	LUCIANO ANNUNZIATO



CERTIFICO O REGISTRO EM 12/01/2022 06:53 SOB N° 20218147325.  
PROTOCOLO: 218147325 DE 11/01/2022.  
CÓDIGO DE VERIFICAÇÃO: 12200270555. CNPJ DA SEDE: 34411125000126.  
NIRE: 41209106666. COM EFEITOS DO REGISTRO EM: 12/01/2022.  
SUPER FRIO EQUIPAMENTOS COMERCIAIS LTDA

LEANDRO MARCOS RAYSEL BISCAIA  
SECRETÁRIO-GERAL  
[www.empresafacil.pr.gov.br](http://www.empresafacil.pr.gov.br)



Governo do Estado do Paraná  
Secretaria de Estado da Indústria, Comércio e Serviços  
Junta Comercial do Estado do Paraná



## CERTIDÃO SIMPLIFICADA

### Sistema Nacional de Registro de Empresas Mercantis - SINREM

Certificamos que as informações abaixo constam dos documentos arquivados  
nesta Junta Comercial e são vigentes na data da sua expedição.

Nome Empresarial: SUPER FRIO EQUIPAMENTOS COMERCIAIS LTDA NIRE : 41209106666 Natureza Jurídica: Sociedade Empresária Limitada		Protocolo: PRC2316806939				
NIRE (Sede) 41209106666	CNPJ 34.411.125/0001-26	Data de Ato Constitutivo 02/08/2019	Início de Atividade 02/08/2019			
Endereço Completo Rua Paes de Andrade, Nº 475, Nova Rússia - Ponta Grossa/PR - CEP 84053-380						
Objeto Social comércio de maquinas e equipamentos para supermercados, utensílios domésticos e eletrodomésticos e a prestação de serviços de manutenção e afiação de maquinas industriais						
Capital Social R\$ 30.000,00 (trinta mil reais) Capital Integralizado R\$ 30.000,00 (trinta mil reais)		Porte EPP (Empresa de Pequeno Porte)	Prazo de Duração Indeterminado			
Dados do Sócio Nome ISABELLE BRUSTOLIN		CPF/CNPJ 122.119.009-17	Participação no capital R\$ 30.000,00	Espécie de sócio Sócio	Administrador S	Término do mandato Indeterminado
Dados do Administrador Nome ISABELLE BRUSTOLIN		CPF 122.119.009-17	Término do mandato Indeterminado			
Último Arquivamento Data 12/01/2022	Número 20218147325	Ato/eventos 002 / 051 - CONSOLIDAÇÃO DE CONTRATO/ESTATUTO		Situação ATIVA Status SEM STATUS		

Esta certidão foi emitida automaticamente em 14/07/2023, às 14:22:46 (horário de Brasília).  
Se impressa, verificar sua autenticidade no <https://www.empresafacil.pr.gov.br>, com o código XBABAPUC.



PRC2316806939



LEANDRO MARCOS RAYSEL BISCAIA  
Secretário(a) Geral



# REPÚBLICA FEDERATIVA DO BRASIL

## CADASTRO NACIONAL DA PESSOA JURÍDICA

NÚMERO DE INSCRIÇÃO <b>34.411.125/0001-26</b> MATRIZ	COMPROVANTE DE INSCRIÇÃO E DE SITUAÇÃO CADASTRAL	DATA DE ABERTURA <b>02/08/2019</b>
NOME EMPRESARIAL <b>SUPER FRIO EQUIPAMENTOS COMERCIAIS LTDA</b>		
TÍTULO DO ESTABELECIMENTO (NOME DE FANTASIA) *****	PORTE <b>EPP</b>	
CÓDIGO E DESCRIÇÃO DA ATIVIDADE ECONÔMICA PRINCIPAL <b>46.65-6-00 - Comércio atacadista de máquinas e equipamentos para uso comercial; partes e peças</b>		
CÓDIGO E DESCRIÇÃO DAS ATIVIDADES ECONÔMICAS SECUNDÁRIAS <b>25.39-0-02 - Serviços de tratamento e revestimento em metais</b> <b>47.59-8-99 - Comércio varejista de outros artigos de uso pessoal e doméstico não especificados anteriormente</b> <b>95.21-5-00 - Reparação e manutenção de equipamentos eletroeletrônicos de uso pessoal e doméstico</b>		
CÓDIGO E DESCRIÇÃO DA NATUREZA JURÍDICA <b>206-2 - Sociedade Empresária Limitada</b>		
LOGRADOURO <b>R PAES DE ANDRADE</b>	NÚMERO <b>475</b>	COMPLEMENTO *****
CEP <b>84.053-380</b>	BAIRRO/DISTRITO <b>NOVA RUSSIA</b>	MUNICÍPIO <b>PONTA GROSSA</b>
UF <b>PR</b>	ENDEREÇO ELETRÔNICO	
TELEFONE <b>(42) 3227-3777</b>		
ENTE FEDERATIVO RESPONSÁVEL (EFR) *****		
SITUAÇÃO CADASTRAL <b>ATIVA</b>	DATA DA SITUAÇÃO CADASTRAL <b>02/08/2019</b>	
MOTIVO DE SITUAÇÃO CADASTRAL		
SITUAÇÃO ESPECIAL *****	DATA DA SITUAÇÃO ESPECIAL *****	

Aprovado pela Instrução Normativa RFB nº 1.863, de 27 de dezembro de 2018.

Emitido no dia **14/07/2023** às **14:45:40** (data e hora de Brasília).

Página: 1/1



**MINISTÉRIO DA FAZENDA**  
Secretaria da Receita Federal do Brasil  
Procuradoria-Geral da Fazenda Nacional



**CERTIDÃO POSITIVA COM EFEITOS DE NEGATIVA DE DÉBITOS RELATIVOS AOS TRIBUTOS  
FEDERAIS E À DÍVIDA ATIVA DA UNIÃO**

**Nome: SUPER FRIO EQUIPAMENTOS COMERCIAIS LTDA**  
**CNPJ: 34.411.125/0001-26**

Ressalvado o direito de a Fazenda Nacional cobrar e inscrever quaisquer dívidas de responsabilidade do sujeito passivo acima identificado que vierem a ser apuradas, é certificado que:

1. constam débitos administrados pela Secretaria da Receita Federal do Brasil (RFB) com exigibilidade suspensa nos termos do art. 151 da Lei nº 5.172, de 25 de outubro de 1966 - Código Tributário Nacional (CTN), ou objeto de decisão judicial que determina sua desconsideração para fins de certificação da regularidade fiscal, ou ainda não vencidos; e
2. não constam inscrições em Dívida Ativa da União (DAU) na Procuradoria-Geral da Fazenda Nacional (PGFN).

Conforme disposto nos arts. 205 e 206 do CTN, este documento tem os mesmos efeitos da certidão negativa.

Esta certidão é válida para o estabelecimento matriz e suas filiais e, no caso de ente federativo, para todos os órgãos e fundos públicos da administração direta a ele vinculados. Refere-se à situação do sujeito passivo no âmbito da RFB e da PGFN e abrange inclusive as contribuições sociais previstas nas alíneas 'a' a 'd' do parágrafo único do art. 11 da Lei nº 8.212, de 24 de julho de 1991.

A aceitação desta certidão está condicionada à verificação de sua autenticidade na Internet, nos endereços <<http://rfb.gov.br>> ou <<http://www.pgfn.gov.br>>.

Certidão emitida gratuitamente com base na Portaria Conjunta RFB/PGFN nº 1.751, de 2/10/2014.  
Emitida às 10:12:46 do dia 16/03/2023 <hora e data de Brasília>.  
Válida até 12/09/2023.

Código de controle da certidão: **F5A2.EA9E.29F8.6DFB**  
Qualquer rasura ou emenda invalidará este documento.



Estado do Paraná  
Secretaria de Estado da Fazenda  
Receita Estadual do Paraná



## **Certidão Negativa**

de Débitos Tributários e de Dívida Ativa Estadual  
Nº 031063695-63

Certidão fornecida para o CNPJ/MF: **34.411.125/0001-26**  
Nome: **SUPER FRIO EQUIPAMENTOS COMERCIAIS LTDA**

Ressalvado o direito da Fazenda Pública Estadual inscrever e cobrar débitos ainda não registrados ou que venham a ser apurados, certificamos que, verificando os registros da Secretaria de Estado da Fazenda, constatamos não existir pendências em nome do contribuinte acima identificado, nesta data.

Obs.: Esta Certidão engloba todos os estabelecimentos da empresa e refere-se a débitos de natureza tributária e não tributária, bem como ao descumprimento de obrigações tributárias acessórias.

**Válida até 11/11/2023 - Fornecimento Gratuito**

A autenticidade desta certidão deverá ser confirmada via Internet  
[www.fazenda.pr.gov.br](http://www.fazenda.pr.gov.br)





**PREFEITURA MUNICIPAL DE PONTA GROSSA**  
**PROCURADORIA GERAL DO MUNICÍPIO**  
**CADASTRO ÚNICO DA DÍVIDA ATIVA MUNICIPAL**

**Certidão Negativa de Débitos**



**Certidão N°:** 89313 / 2023

**Código de Autenticidade:** D510FE3B7A18C153BB9501E8577E0BEC

**IDENTIFICAÇÃO CONTRIBUINTE**

**CGCM:** 575150

**CNPJ/CPF:** 34.411.125/0001-26

**Nome:** SUPER FRIO EQUIPAMENTOS COMERCIAIS LTDA

**Endereço:** RUA PAES DE ANDRADE, 475

**Bairro:** NOVA RUSSIA

**Complemento:**

**Município:** PONTA GROSSA / PR

**CEP:** 84053380

**IDENTIFICAÇÃO REQUERENTE**

**Nome:** SUPER FRIO EQUIPAMENTOS COMERCIAIS LTDA

**Finalidade:** LICITAÇÃO

**PROTOCOLO:** /

**PROCURADORIA GERAL DO MUNICÍPIO**  
**CADASTRO ÚNICO DA DÍVIDA ATIVA MUNICIPAL**

Certificamos, a requerimento da parte interessada, que para o contribuinte global acima identificado, **NÃO CONSTAM DÉBITOS** em aberto referente aos cadastros imobiliários e mobiliários.

Ressalvado o direito de a Fazenda Pública Municipal inscrever e cobrar débitos ainda não registrados ou que venham a ser apurados.

PONTA GROSSA, 02 de agosto de 2023

**ATENÇÃO: ESTA CERTIDÃO FOI EMITIDA VIA INTERNET.**

Para verificar a AUTENTICIDADE deste documento acesse [www.tributos.pontagrossa.pr.gov.br](http://www.tributos.pontagrossa.pr.gov.br) e utilize a opção AUTENTICAR DOCUMENTOS. Utilize o código de autenticidade informado acima. (diferencia letras maiúsculas e minúsculas).

ESTE DOCUMENTO TEM A VALIDADE DE 60 (SESSENTA) DIAS A CONTAR DA DATA DE SUA EMISSÃO.

[Voltar](#)[Imprimir](#)

### Certificado de Regularidade do FGTS - CRF

**Inscrição:** 34.411.125/0001-26  
**Razão Social:** SUPER FRIO EQUIPAMENTOS COMERCIAIS LTDA  
**Endereço:** RUA PAES DE ANDRADE 475 / NOVA RUSSIA / PONTA GROSSA / PR / 84053-380

A Caixa Econômica Federal, no uso da atribuição que lhe confere o Art. 7, da Lei 8.036, de 11 de maio de 1990, certifica que, nesta data, a empresa acima identificada encontra-se em situação regular perante o Fundo de Garantia do Tempo de Serviço - FGTS.

O presente Certificado não servirá de prova contra cobrança de quaisquer débitos referentes a contribuições e/ou encargos devidos, decorrentes das obrigações com o FGTS.

**Validade:** 16/08/2023 a 14/09/2023

**Certificação Número:** 2023081606043315215169

Informação obtida em 31/08/2023 15:17:29

A utilização deste Certificado para os fins previstos em Lei esta condicionada a verificação de autenticidade no site da Caixa:  
**[www.caixa.gov.br](http://www.caixa.gov.br)**



PODER JUDICIÁRIO  
JUSTIÇA DO TRABALHO



### **CERTIDÃO NEGATIVA DE DÉBITOS TRABALHISTAS**

Nome: SUPER FRIO EQUIPAMENTOS COMERCIAIS LTDA (MATRIZ E FILIAIS)  
CNPJ: 34.411.125/0001-26  
Certidão nº: 10782755/2023  
Expedição: 15/03/2023, às 08:28:28  
Validade: 11/09/2023 - 180 (cento e oitenta) dias, contados da data de sua expedição.

Certifica-se que **SUPER FRIO EQUIPAMENTOS COMERCIAIS LTDA (MATRIZ E FILIAIS)**, inscrito(a) no CNPJ sob o nº **34.411.125/0001-26**, **NÃO CONSTA** como inadimplente no Banco Nacional de Devedores Trabalhistas. Certidão emitida com base nos arts. 642-A e 883-A da Consolidação das Leis do Trabalho, acrescentados pelas Leis ns.º 12.440/2011 e 13.467/2017, e no Ato 01/2022 da CGJT, de 21 de janeiro de 2022. Os dados constantes desta Certidão são de responsabilidade dos Tribunais do Trabalho.

No caso de pessoa jurídica, a Certidão atesta a empresa em relação a todos os seus estabelecimentos, agências ou filiais.

A aceitação desta certidão condiciona-se à verificação de sua autenticidade no portal do Tribunal Superior do Trabalho na Internet (<http://www.tst.jus.br>).

Certidão emitida gratuitamente.

#### **INFORMAÇÃO IMPORTANTE**

Do Banco Nacional de Devedores Trabalhistas constam os dados necessários à identificação das pessoas naturais e jurídicas inadimplentes perante a Justiça do Trabalho quanto às obrigações estabelecidas em sentença condenatória transitada em julgado ou em acordos judiciais trabalhistas, inclusive no concernente aos recolhimentos previdenciários, a honorários, a custas, a emolumentos ou a recolhimentos determinados em lei; ou decorrentes de execução de acordos firmados perante o Ministério Público do Trabalho, Comissão de Conciliação Prévia ou demais títulos que, por disposição legal, contiver força executiva.

**ESTADO DO PARANÁ  
COMARCA DE PONTA GROSSA**

OFICIO DISTRIBUIDOR  
Rua Leopoldo Guimarães da Cunha, 590 - Oficinas  
PONTA GROSSA/PR - 84035310

**TITULAR**  
ROSANA WAGNER  
**JURAMENTADOS**  
MUALMERI JANOSKI  
NATHALIA LAIS WAGNER EMILIO



**Certidão Negativa**  
*Para fins gerais*

Certifico, a pedido de parte interessada, que revendo os livros e arquivos de distribuição de Ações de FALÊNCIA, CONCORDATA, RECUPERAÇÃO JUDICIAL e HOMOLOGAÇÃO DE RECUPERAÇÃO EXTRAJUDICIAL, sob minha guarda neste cartório, verifiquei NÃO CONSTAR nenhum registro em andamento contra:

**SUPER FRIO EQUIPAMENTOS COMERCIAIS LTDA**

CNPJ 34.411.125/0001-26, no período compreendido entre a presente data e os últimos 20 anos que a antecedem.

PONTA GROSSA/PR, 13 de Julho de 2023, 11:05:31

**ROSANA  
WAGNER:63  
910969968**

Assinado de forma  
digital por ROSANA  
WAGNER:63910969968  
Dados: 2023.07.14  
13:31:31 -03'00'





## ATESTADO DE CAPACIDADE TÉCNICA

A empresa LEUCIA GRECZYCZYN com registro no CNPJ sob o número 05.096.168/0001-66 sediada na Rua TANGARA, 348 – SANTA MARTA – CEP: 84046-220 – Ponta Grossa - PR, atesta para os devidos fins, que a empresa SUPER FRIO EQUIPAMENTOS COMERCIAIS LTDA - ME, Rua Paes de Andrade, nº 475, Nova Rússia, Cidade de Ponta Grossa, Estado do Paraná, CEP 84.053-380, nos forneceu materiais conforme discriminado abaixo:

*EQUIPAMENTOS INDUSTRIAIS E DOMESTICOS PARA RESTAURANTES, AÇOUGUES, PANIFICADORAS, SUPERMERCADOS, LANCHONETES, BARES, SORVETERIAS E PIZZARIAS:*

- Freezers, Geladeiras e Balcões Refrigerados
- Fornos e Fogões
- Liquidificadores, Batedeiras e Multiprocessadores
- Bebedouros de coluna e de mesa
- Armários de panificação
- Amassadeiras
- Ar – condicionados, ventiladores de parede e coluna e exautores
- Balanças
- Lavadoras de Louças
- Cafeteiras
- Fritadeiras
- Utensílios domésticos como panelas, frigideiras, jogos de talhares, louças, copos, garrafas bolsas e caixas térmicas, potes condicionadores, chaleiras, etc.
- Embalagens e Descartáveis em geral

Informamos ainda que estes produtos foram entregues dentro das especificações técnicas do contrato e que a referida empresa cumpriu com pontualidade os prazos de entrega, não existindo em nossos registros, até a presente data, fato que desabone a conduta e responsabilidade com as obrigações assumidas.

E, por ser expressão da verdade, datamos e assinamos o presente Atestado de Capacidade Técnica.

Ponta Grossa, 10 de agosto de 2021.

Leucia Greczyzyn

CPF: 850.820.909-68

RG: 5938.98-07

Gerente Comercial



[INICIO](#) [EMPRESA](#) [PRODUTOS](#) [CONTATO](#)

[INICIO](#) [EMPRESA](#) [PRODUTOS](#) [CONTATO](#)



## Espremedor Power AL



Tampa:	Polipropileno
Caçamba:	Alumínio Repuxado
Corpo:	Aço Inox Polido
Jogo Carambola:	Plástico Rígido
Jarra:	700 ml
Motor:	1/4 CV (HP)
Rotação:	3500 rpm
Frequência:	60 Hz
Isolação:	Classe F
Altura:	320 mm
Largura:	210 mm
Profundidade:	190 mm
Peso:	3,600 Kg
	127V/220V

Este site utiliza cookies para permitir uma melhor experiência por parte do utilizador. Ao navegar no site estará a consentir a sua utilização.

[Aceitar](#)





Q

### BUFFET SELF SERVICE TERMICO 6 GNS INOX 220V ST06L IBET

(cód. 482)

**R\$2.150,00**

R\$ 1.935,00 no pix ou boleto  
ou até 12x de R\$ 179,17 sem juros no cartão



mais formas de pagamento

2 em estoque

1

#### Calcular frete

Insira o seu CEP

Não sei meu CEP

#### Sobre o Produto

Buffet Self Service Térmico 6 cubas Ibet, é ideal para seu Restaurante. Simples, compacto e com ótimo custo benefício para seu negócio.

**Peso** 27,000 kg  
**Dimensões** 60,00 × 140,00 × 60,00 cm

SKU: 482

## DESCRIÇÃO

Características principais:

- Construído em aço inox brilhante AISI430;
- 6 Cubas gastronômicas (GNS) em aço inox AISI304;
- Estrutura tubular com pintura eletrostática;
- Rodízios com trava;
- Protetor salivar em aço inox brilhante AISI430;
- Iluminação fluorescente;
- Tensão elétrica: 220V;
- Resistência de 2.500W;
- Lâmpada piloto;
- Termostato do tipo capilar de bulbo (20°C a 120°C);
- Garantia: 6 meses.

## INFORMAÇÕES TÉCNICAS

**MODELO:** ST06L. **CAPACIDADE:** 6 CUBAS (GNS). **TENSÃO ELÉTRICA:** 220v. **POTÊNCIA DA RESISTÊNCIA:** 2.500W.  
**CONSUMO:** 2,5 kW/h. **ALTURA TOTAL:** 125cm. **LARGURA TOTAL:** 114,5cm. **PROFUNDIDADE TOTAL:** 59,5cm. **PESO BRUTO:** 27kg. **CLASSIFICAÇÃO FISCAL (NCM):** 84198190.

[Avaliar o Produto](#)

## Produtos relacionados

**IT SELF SERVICE SALADA GELO-X  
 INOX 220V ST06L Ibet**  
 RESTAURANTE  
 12x de R\$ 180,00 sem juros no cartão

**FOGAREIRO 2 BOCAS GÁS ALTA  
 PRESSÃO GAUIM F288 PROGÁS**  
 RESTAURANTE  
 ou até 2x de R\$ 71,00 sem juros no cartão

**FOGÃO IND. 2 QUEIMADORES SIMPLES  
 CHAMA DUPLA PMR-280 PROGÁS**  
 RESTAURANTE  
 ou até 12x de R\$ 88,88 sem juros no cartão

[Controle sua privacidade](#)

AntiCpi

Nosso site usa cookies para melhorar a navegação. [Política de Privacidade](#)

Minhas  
opções





Consulta de Impedidos de Licitar

CNPJ: 34411125000126

NENHUM ITEM ENCONTRADO!



TRIBUNAL DE CONTAS DA UNIÃO



## Consulta Consolidada de Pessoa Jurídica

Este relatório tem por objetivo apresentar os resultados consolidados de consultas eletrônicas realizadas diretamente nos bancos de dados dos respectivos cadastros. A responsabilidade pela veracidade do resultado da consulta é do Órgão gestor de cada cadastro consultado. A informação relativa à razão social da Pessoa Jurídica é extraída do Cadastro Nacional da Pessoa Jurídica, mantido pela Receita Federal do Brasil.

Consulta realizada em: 05/09/2023 15:06:22

### Informações da Pessoa Jurídica:

Razão Social: **SUPER FRIO EQUIPAMENTOS COMERCIAIS LTDA**  
CNPJ: **34.411.125/0001-26**

### Resultados da Consulta Eletrônica:

Órgão Gestor: **TCU**  
Cadastro: **Licitantes Inidôneos**  
Resultado da consulta: **Nada Consta**

Para acessar a certidão original no portal do órgão gestor, clique [AQUI](#).

Órgão Gestor: **CNJ**  
Cadastro: **CNIA - Cadastro Nacional de Condenações Cíveis por Ato de Improbidade Administrativa e Inelegibilidade**  
Resultado da consulta: **Nada Consta**

Para acessar a certidão original no portal do órgão gestor, clique [AQUI](#).

Órgão Gestor: **Portal da Transparência**  
Cadastro: **Cadastro Nacional de Empresas Inidôneas e Suspensas**  
Resultado da consulta: **Nada Consta**

Para acessar a certidão original no portal do órgão gestor, clique [AQUI](#).

Órgão Gestor: **Portal da Transparência**  
Cadastro: **CNEP - Cadastro Nacional de Empresas Punidas**  
Resultado da consulta: **Nada Consta**

Para acessar a certidão original no portal do órgão gestor, clique [AQUI](#).

Obs: A consulta consolidada de pessoa jurídica visa atender aos princípios de simplificação e racionalização de serviços públicos digitais. Fundamento legal: Lei nº 12.965, de 23 de abril de 2014, Lei nº 13.460, de 26 de junho de 2017, Lei nº 13.726, de 8 de outubro de 2018, Decreto nº 8.638 de 15, de janeiro de 2016.

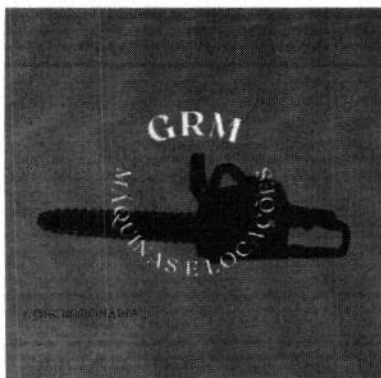

## Gessica Zarzeka Olivo – GRM Máquinas e Locações ME

CNPJ: 97.541.831/0001-02

IE: 257153543

Rua Padre João Smedt, 1401 – Centro

Abelardo Luz – SC CEP: 89.830-000

Fone: 49 3445-5978 Whats App: 49 98827-5761



### PROPOSTA DE PREÇOS

Abelardo Luz/SC, 21 de setembro de 2023

A empresa Gessica Zarzeka Olivo – GRM Máquinas e Locações EPP, inscrita no CNPJ sob n.º 97.541.831/0001-02 estabelecida na Rua Padre João Smedt, 1401, neste ato representada por sua sócia/proprietária Gessica Zarzeka Olivo, portador da carteira de identidade nº 10.332.822-5 e do CPF nº 070.635.909-79, no uso de suas atribuições legais oferece a seguinte proposta de preços:

A, MUNICIPIO DE JAGUARIAIVA  
PREGÃO ELETRÔNICO: 78/2023

LOTE/ ITEM	QTDE.	VALOR UNITÁRIO	VALOR TOTAL	INFORMAÇÕES DO PRODUTO	
				MARCA/ MODELO	DESCRIÇÃO
LOTE 60	01	377,49	377,49	GAMMA	SERRA MARMORE A SECO 4.3/8 pol 1.300W com 2 DISCOS Especificacoes Tecnicas Minimas:- Tensao: 110V- Potencia: 1.300W- Capacidade maxima de corte: 32mm- Diâmetro do disco: 4.3/8" (110mm)- Diâmetro do furo: 20mm- Espessura maximo do disco: 2mm- Rotacoes por minuto : 13.000min-1- Peso: 2,9kg- Frequencia: 50Hz/60HzAcompanhar: - Chave da trava do eixo- Chave hexagonal- 02 Discos segmentadosGarantia de 12 meses
LOTE 61	01	631,94	631,94	WAP	SERRA CIRCULAR PARA MADEIRA 7.1/4" 1.400W Especificacoes Tecnicas Minimas:- Aceleracao Transmitida nas Maos/Bracos do Operador AH-4,73 m/sÂ²;- Ângulo De Inclinacao Da Base: 45Â°;- Capacidade de Corte 45Â°:50 mm; 90Â°:62 mm;- Diâmetro da Serra Indicada 7.1/4" - 185 mm;- Frequencia 50/60Hz;- Incerteza k (m/sÂ²) Transmitida nas maos/bracos do operador: k (m/sÂ²) - 1.5m/sÂ²;- Peso: 5,1 Kg;Tensao (V): 127V- Para LÃminas com Furo de 20 mm;- Potencia (W) 1.400W;- Rotacao (rpm) 5.000/min.Segue norma: ABNT NBR IEC 60745-1 e ABNT NBR IEC 60745-2-5.Garantia de 12 mesesAcompanhar :01 Punho Auxiliar;01 Guia de Corte Lateral;01 Chave Tipo "T";01 LÃmina de Serra Circular
LOTE 62	01	384,99	384,99	GAMMA	FURADEIRA IMPACTO PROFISSIONAL GSB 16 RE 220V 850W 1/2 13Mm 3250Rpm ESPECIFICACOES TECNICAS MINIMAS:Furadeira Tipo: ImpactoModelo: ProfissionalTensao(V): 110VPotencia(W): 850WMandril: 1/2 (13Mm)Rotacao: 3250RpmPeso: 1,8 KgPotencia nominal absorvida: 850 W NÂ° de rotacoes em vazio, 1Â° velocidade: 0 - 3.250 r.p.m.NÂ° max. de impactos em vazio: 0 - 48.500 i.p.m.Torque nominal: 2,1 NmAmplitude de aperto, min./max.: 1,5 - 13 mmFaixa de perfuracaoDiâmetro de perfuracao em concreto:

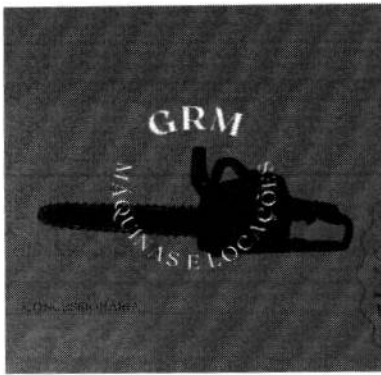

## Gessica Zarzeka Olivo – GRM Máquinas e Locações ME

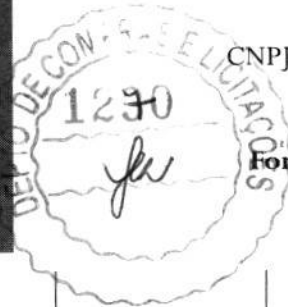

CNPJ: 97.541.831/0001-02

IE: 257153543

Rua Padre João Smedt, 1401 – Centro

Abelardo Luz – SC CEP: 89.830-000

Fone: 49 3445-5978 Whats App: 49 98827-5761

				16 mm Diâmetro de perfuração em madeira: 25 mm Diâmetro de perfuração em aço: 12 mm Garantia de 12 meses Acompanhar: 01 - Empunhadura adicional 01 - Chave de mandril 01 - Limitador de profundidade 01 - Manual - 3 Brocas Madeira: 5, 6, 8mm - 3 Brocas para Concreto: 5, 6, 8mm
Valor total da proposta:	<b>R\$ 1394,92</b>	Um mil trezentos e noventa e quatro reais e noventa e dois centavos		
Validade da proposta:	<b>90 DIAS</b>			

**Prazo para entrega dos produtos:** até 30 (TRINTA) dias, após emissão da nota de empenho;

**Garantia dos materiais:** conforme o referido Edital.

**Dados bancários:** BANCO DO BRASIL Ag: 0615-7 C/c: 28.344-4

**E-mail para contato:** grm.vendas@hotmail.com;

A empresa **Gessica Zarzeka Olivo – GRM Máquinas e Locações EPP**, declara ainda que:

Estão inclusos no preço todos os custos e despesas, tais como e sem se limitar a custos diretos e indiretos, tributos incidentes, taxas de administração, materiais, serviços e encargos sociais. Caso nos seja adjudicado o objeto da licitação, comprometemos a assinar a Ata de Registro de Preço no prazo determinado no documento da convocação.

**SERPRO**  
Assinado digitalmente por:  
GESSICA ZARZEKA OLIVO - GRM MÁQUINAS E LOCAÇÃO  
Sua autenticidade pode ser confirmada no endereço :  
<<http://www.serpro.gov.br/assinador-digital>>

Representante Legal

Gessica Zarzeka Olivo  
GRM Máquinas e Locações ME

CNPJ 97.541.831/0001-02

### ANEXO VII –

### MODELO DE DECLARAÇÃO CONJUNTA

#### DECLARAÇÃO CONJUNTA:

1. Declara, o conhecimento de todos os termos da licitação, bem como tomou conhecimento de todas as especificações concernentes ao objeto da licitação, declarando ainda que cumpre todos os requisitos exigidos.

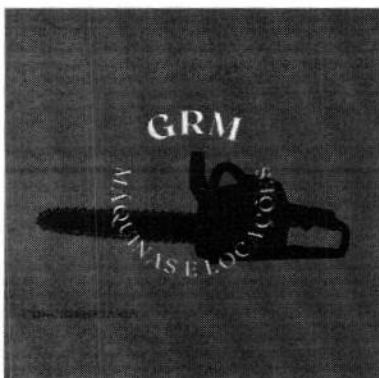

## Gessica Zarzeka Olivo – GRM Máquinas e Locações ME

CNPJ: 97.541.831/0001-02

IE: 257153543

Rua Padre João Smedt, 1401 – Centro

Abelardo Luz – SC CEP: 89.830-000

Fone: 49 3445-5978 Whats App: 49 98827-5761



2. Declara, que cumpre com as exigências de reserva de cargos para pessoa com deficiência e para reabilitado da Previdência Social, previstas em lei e em outras normas específicas, nos termos do art. 63, IV, da Lei nº 14.133/21.

3. Declara, que recebeu os documentos relacionados no edital e tomou conhecimento de todas as informações necessárias, inclusive, das condições locais, para o fiel cumprimento das obrigações deste certame de licitação.

4. Declara, ainda, para fins do disposto no inciso XXXIII do art. 7º da Constituição Federal, que não empregamos menores de dezoito anos em trabalho noturno, perigoso ou insalubre e nem menores de dezesesseis anos, em qualquer trabalho, salvo na condição de aprendiz, a partir dos quatorze anos de idade, em atenção Lei nº 9.854/99.

5. Declara, para os devidos fins de direito, na qualidade de Proponente dos procedimentos licitatórios, instaurados por este Município, que o(a) responsável legal da empresa é o(a) Sr.(a) GESSICA ZARZEKA OLLIVO Portador(a) do RG sob nº 10332822-5 e CPF nº 070.635.909-79 cuja função/cargo é ADMINISTRADOR, responsável pela assinatura da Ata de Registro de Preços/contrato.

6. Declaramos, para os devidos fins que em caso de qualquer comunicação futura referente a este processo licitatório, bem como em caso de eventual contratação, concordo que a Ata de Registro de Preços/Contrato seja encaminhado para o seguinte endereço:

E-mail: grm.vendas@hotmail.com

Telefone: (46) 3262-5901

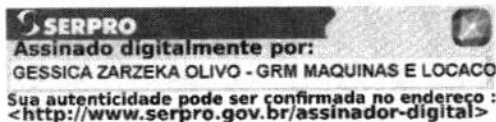

Representante Legal

Gessica Zarzeka Olivo  
GRM Máquinas e Locações ME

CNPJ 97.541.831/0001-02





## DECLARAÇÃO DE RESPONSABILIDADE

A empresa Gessica Zarzeka Olivo - GRM Máquinas e Locações EPP, cadastrada no CNPJ/MF sob nº 97.541.831/0001-02, estabelecida a Rua Padre João Smedt, 1401 - Centro - Abelardo Luz/SC, através do signatário da presente, a Sra. Gessica Zarzeka Olivo, Brasileira, solteira, empresária e residente na Rua Durval Marcondes, nº 183 - Divino em Palmas/PR representante legalmente constituído.

Declaramos para os fins de direito, na qualidade de proponente do procedimento de licitação, que:

- a) Assumimos inteira responsabilidade pela autenticidade de todos os documentos apresentados, sujeitando-nos a eventuais averiguações que se façam necessárias;
- b) Comprometemo-nos a manter, durante a execução do Contrato, em compatibilidade com as obrigações assumidas, todas as condições de habilitação e qualificação exigidas na licitação;
- c) Comprometemo-nos a repassar na proporção correspondente, eventuais reduções de preços decorrentes de mudanças de alíquotas de impostos incidentes sobre o fornecimento dos materiais, objeto da licitação, em função de alterações de legislação pertinente, publicadas durante a vigência do Contrato;
- d) Temos conhecimento e submetemo-nos ao disposto na Lei nº 8.078/90 - Código de Defesa do Consumidor, bem como ao Edital e Anexos do referido Pregão.

Por ser verdade, firmo(amos) a presente.

Abelardo Luz, 21/07/2023

GÉSSICA ZARZEKA OLIVO  
RG: 10.332.822-5  
CPF: 070.635.909-79



SERPRO  
Assinado digitalmente por:  
GESSICA ZARZEKA OLIVO - GRM MÁQUINAS E LOCAÇ  
Sua autenticidade pode ser confirmada no endereço :  
<<http://www.serpro.gov.br/assinador-digital>>



**GRM Máquinas e Locações**

**Gessica Zarzeka Olivo – GRM Máquinas e Locações EPP**

CNPJ: 97.541.831/0001-02

IE: 257153543

Rua Padre João Smedt, 1401 – Centro

Abelardo Luz – SC CEP: 89.830-000

Fone: 49 3445-5978 Whats App: 49 98827-5761

## DECLARAÇÃO DE REQUISITOS DE HABILITAÇÃO

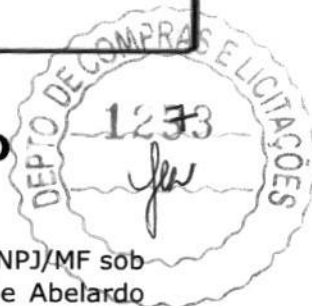

A empresa Gessica Zarzeka Olivo – GRM Máquinas e Locações EPP, cadastrada no CNPJ/MF sob nº 97.541.831/0001-02, estabelecida a Rua. Padre João Smedt, 1401 - Centro de Abelardo Luz/SC, através do signatário da presente, a senhora Gessica Zarzeka Olivo inscrita sob RG: 10.332.822-5 e CPF: 070.635.909-79 Brasileira, solteira, empresária, residente na Rua Durval Marcondes, nº 183 – Divino em Palmas no Paraná com endereço comercial Av. Padre João Smedt, 1401 – Centro – Abelardo Luz/SC representante legalmente constituído,

Pelo presente declaramos para efeito do cumprimento ao estabelecido no Inciso VII do artigo 4º da Lei Federal nº. 10.520 de 17/07/02, sob as penalidades cabíveis, que cumprimos plenamente os requisitos de habilitação exigidos no Edital.

Por ser verdade, firmo(amos) a presente.

Abelardo Luz, 21/07/2023

GESSICA ZARZEKA OLIVO

RG: 10.332.822-5

CPF: 070.635.909-79

SERPRO  
Assinado digitalmente por:  
GESSICA ZARZEKA OLIVO - GRM MAQUINAS E LOCACO  
Sua autenticidade pode ser confirmada no endereço :  
<<http://www.serpro.gov.br/assinador-digital>>



# GRM Máquinas e Locações

**Gessica Zarzeka Olivo – GRM Máquinas e Locações ME**

CNPJ: 97.541.831/0001-02      IE: 257153543

Rua Padre João Smedt, 1401 – Centro

Abelardo Luz – SC CEP: 89.830-000

Fone: 49 3445-5978    Whats App: 49 98827-5761

## DECLARAÇÃO DE ENQUADRAMENTO EPP



Géssica Zarzeka Olivo – GRM Máquinas e Locações EPP, inscrita no CNPJ sob n. 97.541.831/0001-02 estabelecida na Rua Padre João Smedt, 1401, neste ato representada por sua sócia/proprietária Géssica Zarzeka Olivo, portador da carteira de identidade nº 10.332.822-5 e do CPF nº 070.635.909-79, no uso de suas atribuições legais, vem:

DECLARA, sob as penas da Lei, nos termos do art. 3º, da Lei Complementar nº 123/06, que se enquadra na situação de micro empresa e que não se enquadra em qualquer das hipóteses de exclusão relacionadas no art. 3º da referida lei. Por ser expressão de verdade, firmamos o presente.

Abelardo Luz, 21/07/2023

Sócio Proprietário: **Gessica Zarzeka Olivo**

 **SERPRO**  
Assinado digitalmente por:  
GESSICA ZARZEKA OLIVO - GRM MAQUINAS E LOCACO  
Sua autenticidade pode ser confirmada no endereço:  
<<http://www.serpro.gov.br/assinador-digital>>

CPF: 070.635.909-79

**ALTERAÇÃO DE EMPRESÁRIO INDIVIDUAL**  
GESSICA ZARZEKA OLIVO GRM MAQUINAS E LOCACOES



GESSICA ZARZEKA OLIVO, nacionalidade BRASILEIRA, nascida em 03/12/1991, SOLTEIRA, EMPRESÁRIA, CPF nº 070.635.909-79, CARTEIRA DE IDENTIDADE nº 103328225, órgão expedidor SSP - PR, residente e domiciliado(a) no(a) RUA CORONEL RUTILIO DE SA RIBAS, 224, CENTRO, PALMAS, PR, CEP 85555000, BRASIL titular da empresa GESSICA ZARZEKA OLIVO GRM MAQUINAS E LOCACOES, registrada Junta Comercial do Estado de Santa Catarina, sob NIRE nº 42104300251, com sede Rua Ageniple Silva, 636 , N S Aparecida Abelardo Luz, SC, CEP 89830000, devidamente inscrita no Cadastro Nacional de Pessoa Jurídica/MF sob o nº 97.541.831/0001-02, delibera e ajusta a presente alteração, mediante as condições estabelecidas nas cláusulas seguintes:

**ALTERAÇÃO DA SEDE**

Cláusula Primeira – Alterar o endereço da sede, que passa a localizar-se na RUA PADRE JOAO SMEDT, 1345, CENTRO, ABELARDO LUZ, SC, CEP 89.830-000.

**DO OBJETO**

Cláusula Segunda – O Empresário Individual terá por objeto o exercício das seguintes atividades econômicas COMÉRCIO VAREJISTA DE MOTOSSERRAS, PEÇAS E ACESSÓRIOS; COMÉRCIO VAREJISTA DE FERRAGENS E FERRAMENTAS; MANUTENÇÃO E REPARAÇÃO, LOCAÇÃO DE MÁQUINAS E FERRAMENTAS. COMERCIO A VAREJO DE PEÇAS E ACESSÓRIOS PARA MOTOCICLETAS E MOTONETAS; MANUTENÇÃO E REPARAÇÃO DE MOTOCICLETAS E MOTONETAS; MANUTENÇÃO E REPARAÇÃO DE MAQUINAS E EQUIPAMENTOS PARA AGRICULTURA E PECUARIA;

**ATIVIDADES ECONÔMICAS**

- 4789-0/99 - comércio varejista de outros produtos não especificados anteriormente.
- 3314-7/11 - manutenção e reparação de máquinas e equipamentos para agricultura e pecuária.
- 3314-7/13 - manutenção e reparação de máquinas-ferramenta.
- 4541-2/06 - comércio a varejo de peças e acessórios novos para motocicletas e motonetas.
- 4543-9/00 - manutenção e reparação de motocicletas e motonetas.
- 4744-0/01 - comércio varejista de ferragens e ferramentas.

Cláusula Terceira – Permanecem inalteradas as demais cláusulas.

81100000517915



Junta Comercial do Estado de Santa Catarina

26/03/2021

Certifico o Registro em 26/03/2021

Arquivamento 20219354561 Protocolo 219354561 de 26/03/2021 NIRE 42104300251

Nome da empresa GESSICA ZARZEKA OLIVO GRM MAQUINAS E LOCACOES

Este documento pode ser verificado em <http://regin.jucesc.sc.gov.br/autenticacaoDocumentos/autenticacao.aspx>

Chancela 750620274814620

Esta cópia foi autenticada digitalmente e assinada em 26/03/2021 por Blasco Borges Barcellos - Secretario-geral



http://assinador.pscs.com.br/assinadorweb/autenticacao?chave1=13qkyl-T563LSZj401AI7z2e4Aq916qfPzdVzjSNE  
ASSINADO DIGITALMENTE POR: 07063590979-GESSICA ZARZEKA OLIVO

**ALTERAÇÃO DE EMPRESÁRIO INDIVIDUAL**  
GESSICA ZARZEKA OLIVO GRM MAQUINAS E LOCACOES

E, por estar assim ajustado, o empresário assina o presente instrumento.

ABELARDO LUZ, 26 de março de 2021.

GESSICA ZARZEKA OLIVO



81100000517915



Junta Comercial do Estado de Santa Catarina

26/03/2021

Certifico o Registro em 26/03/2021

Arquivamento 20219354561 Protocolo 219354561 de 26/03/2021 NIRE 42104300251

Nome da empresa GESSICA ZARZEKA OLIVO GRM MAQUINAS E LOCACOES

Este documento pode ser verificado em <http://regin.jucesc.sc.gov.br/autenticacaoDocumentos/autenticacao.aspx>

Chancela 750620274814620

Esta cópia foi autenticada digitalmente e assinada em 26/03/2021 por Blasco Borges Barcellos - Secretario-geral



**JUCESC**  
Junta Comercial do Estado de  
**SANTA CATARINA**



219354561



**TERMO DE AUTENTICACAO**

NOME DA EMPRESA	GESSICA ZARZEKA OLIVO GRM MAQUINAS E LOCACOES
PROTOCOLO	219354561 - 26/03/2021
ATO	002 - ALTERACAO
EVENTO	021 - ALTERACAO DE DADOS (EXCETO NOME EMPRESARIAL)

**MATRIZ**

NIRE 42104300251  
 CNPJ 97.541.831/0001-02  
 CERTIFICO O REGISTRO EM 26/03/2021  
 SOB N: 20219354561

**REPRESENTANTES QUE ASSINARAM DIGITALMENTE**

Cpf: 07063590979 - GESSICA ZARZEKA OLIVO



Junta Comercial do Estado de Santa Catarina

26/03/2021

Certifico o Registro em 26/03/2021

Arquivamento 20219354561 Protocolo 219354561 de 26/03/2021 NIRE 42104300251

Nome da empresa GESSICA ZARZEKA OLIVO GRM MAQUINAS E LOCACOES

Este documento pode ser verificado em <http://regin.jucesc.sc.gov.br/autenticacaoDocumentos/autenticacao.aspx>

Chancela 750620274814620

Esta cópia foi autenticada digitalmente e assinada em 26/03/2021 por Blasco Borges Barcellos - Secretario-geral





## ALTERAÇÃO DE EMPRESÁRIO INDIVIDUAL

GESSICA ZARZEKA OLIVO GRM MAQUINAS E LOCACOES



http://assinador.pscs.com.br/assinadorweb/autenticacao?chave1=XWA3ohhRAX4eUk81-y5NTAa chave2=Ug8cwwsph\_-cKj5CvUIRA  
ASSINADO DIGITALMENTE POR: 07063590979-GESSICA ZARZEKA OLIVO

GESSICA ZARZEKA OLIVO, nacionalidade BRASILEIRA, nascida em 03/12/1991, SOLTEIRA, EMPRESÁRIA, CPF nº 070.635.909-79, CARTEIRA DE IDENTIDADE nº 103328225, órgão expedidor SSP - PR, residente e domiciliado(a) no(a) RUA CORONEL RUTILIO DE SA RIBAS, 224, CENTRO, PALMAS, PR, CEP 85555000, BRASIL titular da empresa GESSICA ZARZEKA OLIVO GRM MAQUINAS E LOCACOES, registrada Junta Comercial do Estado de Santa Catarina, sob NIRE nº 42104300251, com sede Rua Padre Joao Smedt, 1345 , Centro Abelardo Luz, SC, CEP 89830000, devidamente inscrita no Cadastro Nacional de Pessoa Jurídica/MF sob o nº 97.541.831/0001-02, delibera e ajusta a presente alteração, mediante as condições estabelecidas nas cláusulas seguintes:

### ALTERAÇÃO DA SEDE

Cláusula Primeira - Alterar o endereço da sede, que passa a localizar-se na RUA PADRE JOAO SMEDT, 1401, CENTRO, ABELARDO LUZ, SC, CEP 89.830-000.

Cláusula Segunda - Permanecem inalteradas as demais cláusulas.

E, por estar assim ajustado, o empresário assina o presente instrumento.

ABELARDO LUZ, 30 de junho de 2021.

GESSICA ZARZEKA OLIVO



Junta Comercial do Estado de Santa Catarina

Certifico o Registro em 01/07/2021

Arquivamento 20218625529 Protocolo 218625529 de 01/07/2021 NIRE 42104300251

Nome da empresa GESSICA ZARZEKA OLIVO GRM MAQUINAS E LOCACOES

Este documento pode ser verificado em <http://regin.jucesc.sc.gov.br/autenticacaoDocumentos/autenticacao.aspx>

Chancela 767676522343924

Esta cópia foi autenticada digitalmente e assinada em 01/07/2021 por Blasco Borges Barcellos - Secretario-geral

01/07/2021





**JUCESC**  
Junta Comercial do Estado de  
**SANTA CATARINA**



218625529



**TERMO DE AUTENTICACAO**

NOME DA EMPRESA	GESSICA ZARZEKA OLIVO GRM MAQUINAS E LOCACOES
PROTOCOLO	218625529 - 01/07/2021
ATO	002 - ALTERACAO
EVENTO	021 - ALTERACAO DE DADOS (EXCETO NOME EMPRESARIAL)

**MATRIZ**

NIRE 42104300251  
CNPJ 97.541.831/0001-02  
CERTIFICO O REGISTRO EM 01/07/2021  
SOB N: 20218625529

**REPRESENTANTES QUE ASSINARAM DIGITALMENTE**

Cpf: 07063590979 - GESSICA ZARZEKA OLIVO - Assinado em 01/07/2021 às 18:31:05



Junta Comercial do Estado de Santa Catarina

01/07/2021

Certifico o Registro em 01/07/2021

Arquivamento 20218625529 Protocolo 218625529 de 01/07/2021 NIRE 42104300251

Nome da empresa GESSICA ZARZEKA OLIVO GRM MAQUINAS E LOCACOES

Este documento pode ser verificado em <http://regin.jucesc.sc.gov.br/autenticacaoDocumentos/autenticacao.aspx>

Chancela 767676522343924

Esta cópia foi autenticada digitalmente e assinada em 01/07/2021 por Blasco Borges Barcellos - Secretario-geral



Secretaria da Micro e Pequena Empresa  
Secretaria de Racionalização e Simplificação  
Departamento de Registro Empresarial e Integração



### CERTIDÃO SIMPLIFICADA DIGITAL

Certificamos que as informações abaixo constam dos documentos arquivados nesta Junta Comercial e são vigentes na data de sua expedição.

EMPRESA			
Nome Empresarial: GESSICA ZARZEKA OLIVO GRM MAQUINAS E LOCACOES			
Natureza Jurídica: EMPRESÁRIO			
NIRE(sede)	CNPJ	Arquivamento do ato Constitutivo	Início da atividade
42104300251	97.541.831/0001-02	22/08/2013	01/07/2011
Endereço: RUA PADRE JOAO SMEDT, 1401, CENTRO, ABELARDO LUZ, SC - CEP: 89830000			
OBJETO SOCIAL			
COMÉRCIO VAREJISTA DE MOTOSSERRAS, PEÇAS E ACESSÓRIOS; COMÉRCIO VAREJISTA DE FERRAGENS E FERRAMENTAS; MANUTENÇÃO E REPARAÇÃO, LOCAÇÃO DE MÁQUINAS E FERRAMENTAS. COMERCIO A VAREJO DE PEÇAS E ACESSÓRIOS PARA MOTOCICLETAS E MOTONETAS; MANUTENÇÃO E REPARAÇÃO DE MOTOCICLETAS E MOTONETAS; MANUTENÇÃO E REPARAÇÃO DE MAQUINAS E EQUIPAMENTOS PARA AGRICULTURA E PECUARIA;			
CAPITAL SOCIAL		PORTE	
R\$ 50.000,00 CINQUENTA MIL REAIS		Microempresa	
ÚLTIMO ARQUIVAMENTO		SITUAÇÃO	STATUS
Data	Número	REGISTRO ATIVO	SEM STATUS
01/07/2021	20218625529		
Ato: 002 - ALTERAÇÃO			
Evento: 021 - ALTERAÇÃO DE DADOS (EXCETO NOME EMPRESARIAL)			
FILIAL(AIS) NESTA UNIDADE DA FEDERAÇÃO OU FORA DELA			
NIRE: XXXXXX		CNPJ: XXXXXX	
Endereço: XXXXXX			
EMPRESÁRIO			
Nome do Empresário: GESSICA ZARZEKA OLIVO			
Identidade: 103328225		CPF: 07063590979	
Estado civil: solteiro		Regime de bens: não informado	
Observação			



**JUCESC**

Secretaria da Micro e Pequena Empresa  
Secretaria de Racionalização e Simplificação  
Departamento de Registro Empresarial e Integração



**CERTIDÃO SIMPLIFICADA DIGITAL**

Certificamos que as informações abaixo constam dos documentos arquivados nesta Junta Comercial e são vigentes na data de sua expedição.

EMPRESA			
Nome Empresarial: GESSICA ZARZEKA OLIVO GRM MAQUINAS E LOCACOES			
Natureza Jurídica: EMPRESÁRIO			
NIRE(sede)	CNPJ	Arquivamento do ato Constitutivo	Início da atividade
42104300251	97.541.831/0001-02	22/08/2013	01/07/2011
Endereço: RUA PADRE JOAO SMEDT, 1401, CENTRO, ABELARDO LUZ, SC - CEP: 89830000			

FLORIANOPOLIS - SC, 12 de Julho de 2023

LUCIANO LEITE KOWALSKI

239020693

página: 2/2

CONTROLE: 16345800766260 CPF SOLICITANTE: 035.374.959-19 NIRE: 42104300251 EMITIDA: 12/07/2023 PROTOCOLO: 239020693



REPÚBLICA FEDERATIVA DO BRASIL  
CADASTRO NACIONAL DA PESSOA JURÍDICA



NÚMERO DE INSCRIÇÃO 97.541.831/0001-02 MATRIZ	COMPROVANTE DE INSCRIÇÃO E DE SITUAÇÃO CADASTRAL	DATA DE ABERTURA 20/06/2011	
NOME EMPRESARIAL GESSICA ZARZKA OLIVO - GRM MAQUINAS E LOCACOES			
TÍTULO DO ESTABELECIMENTO (NOME DE FANTASIA) GRM MAQUINAS E LOCACOES	PORTE ME		
CÓDIGO E DESCRIÇÃO DA ATIVIDADE ECONÔMICA PRINCIPAL 47.89-0-99 - Comércio varejista de outros produtos não especificados anteriormente			
CÓDIGO E DESCRIÇÃO DAS ATIVIDADES ECONÔMICAS SECUNDÁRIAS 33.14-7-11 - Manutenção e reparação de máquinas e equipamentos para agricultura e pecuária 33.14-7-13 - Manutenção e reparação de máquinas-ferramenta 45.41-2-06 - Comércio a varejo de peças e acessórios novos para motocicletas e motonetas 45.43-9-00 - Manutenção e reparação de motocicletas e motonetas 47.44-0-01 - Comércio varejista de ferragens e ferramentas			
CÓDIGO E DESCRIÇÃO DA NATUREZA JURÍDICA 213-5 - Empresário (Individual)			
LOGRADOURO R PADRE JOAO SMEDT	NÚMERO 1401	COMPLEMENTO *****	
CEP 89.830-000	BAIRRO/DISTRITO CENTRO	MUNICÍPIO ABELARDO LUZ	UF SC
ENDEREÇO ELETRÔNICO GRM.VENDAS@HOTMAIL.COM	TELEFONE (49) 3445-5978		
ENTE FEDERATIVO RESPONSÁVEL (EFR) *****			
SITUAÇÃO CADASTRAL ATIVA	DATA DA SITUAÇÃO CADASTRAL 20/06/2011		
MOTIVO DE SITUAÇÃO CADASTRAL			
SITUAÇÃO ESPECIAL *****	DATA DA SITUAÇÃO ESPECIAL *****		

Aprovado pela Instrução Normativa RFB nº 1.863, de 27 de dezembro de 2018.

Emitido no dia 01/08/2023 às 15:05:45 (data e hora de Brasília).

Página: 1/1



**MINISTÉRIO DA FAZENDA**  
Secretaria da Receita Federal do Brasil  
Procuradoria-Geral da Fazenda Nacional



**CERTIDÃO POSITIVA COM EFEITOS DE NEGATIVA DE DÉBITOS RELATIVOS AOS TRIBUTOS  
FEDERAIS E À DÍVIDA ATIVA DA UNIÃO**

**Nome: GESSICA ZARZEKA OLIVO - GRM MAQUINAS E LOCACOES**  
**CNPJ: 97.541.831/0001-02**

Ressalvado o direito de a Fazenda Nacional cobrar e inscrever quaisquer dívidas de responsabilidade do sujeito passivo acima identificado que vierem a ser apuradas, é certificado que:

1. constam débitos administrados pela Secretaria da Receita Federal do Brasil (RFB) com exigibilidade suspensa nos termos do art. 151 da Lei nº 5.172, de 25 de outubro de 1966 - Código Tributário Nacional (CTN), ou objeto de decisão judicial que determina sua desconsideração para fins de certificação da regularidade fiscal, ou ainda não vencidos; e
2. não constam inscrições em Dívida Ativa da União (DAU) na Procuradoria-Geral da Fazenda Nacional (PGFN).

Conforme disposto nos arts. 205 e 206 do CTN, este documento tem os mesmos efeitos da certidão negativa.

Esta certidão é válida para o estabelecimento matriz e suas filiais e, no caso de ente federativo, para todos os órgãos e fundos públicos da administração direta a ele vinculados. Refere-se à situação do sujeito passivo no âmbito da RFB e da PGFN e abrange inclusive as contribuições sociais previstas nas alíneas 'a' a 'd' do parágrafo único do art. 11 da Lei nº 8.212, de 24 de julho de 1991.

A aceitação desta certidão está condicionada à verificação de sua autenticidade na Internet, nos endereços <<http://rfb.gov.br>> ou <<http://www.pgfn.gov.br>>.

Certidão emitida gratuitamente com base na Portaria Conjunta RFB/PGFN nº 1.751, de 2/10/2014.

Emitida às 08:39:59 do dia 12/07/2023 <hora e data de Brasília>.

Válida até 08/01/2024.

Código de controle da certidão: **6F66.253F.494C.B0CF**

Qualquer rasura ou emenda invalidará este documento.





ESTADO DE SANTA CATARINA  
SECRETARIA DE ESTADO DA FAZENDA



### CERTIDÃO NEGATIVA DE DÉBITOS ESTADUAIS

Nome (razão social): **GESSICA ZARZKA OLIVO GRM MAQUINAS E LOCACOES**  
CNPJ/CPF: **97.541.831/0001-02**

**Ressalvando o direito da Fazenda Estadual de inscrever e cobrar as dívidas que vierem a ser apuradas, é certificado que não constam, na presente data, pendências em nome do contribuinte acima identificado, relativas aos tributos, dívida ativa e demais débitos administrados pela Secretaria de Estado da Fazenda.**

Dispositivo Legal: **Lei nº 3938/66, Art. 154**  
Número da certidão: **230140174927807**  
Data de emissão: **29/06/2023 12:28:34**  
Validade (Lei nº 3938/66, Art. 158): **26/12/2023**

A autenticidade desta certidão deverá ser confirmada na página da Secretaria de Estado da Fazenda na Internet, no endereço:  
<http://www.sef.sc.gov.br>

Este documento foi assinado digitalmente  
Impresso em: 01/07/2023 08:49:08

# MUNICÍPIO DE ABELARDO LUZ



## CERTIDÃO NEGATIVA DE DÉBITOS

NÚMERO CERTIDÃO:	DATA DA EMISSÃO:	DATA DA VALIDADE:	FINALIDADE:
2124/2023	21/08/2023	19/11/2023	Licitações

NOME/RAZÃO SOCIAL:	CPF/CNPJ:
GESSICA ZARZEKA OLIVO GRM MAQUINAS E LOCACOES	97.541.831/0001-02

INSCRIÇÃO MUNICIPAL:	ATIVIDADE FISCAL:
7785	Não consta

ENDEREÇO/LOCALIZAÇÃO:	
Logradouro: RUA PADRE JOAO SMEDT, 1401	Complemento:
Bairro: CENTRO	CEP: 89830-000

AVISO:
Não constam débitos vencidos até a presente data.

DESCRIÇÃO:
Certificamos a pedido, que o contribuinte acima identificado não possui pendências relativas aos tributos municipais em seu nome até a presente data. Ressalvado, porém, o direito da Fazenda Municipal cobrar quaisquer débitos que oportunamente vierem a ser apurados sob sua responsabilidade.

CÓDIGO DE CONTROLE DA CERTIDÃO

**C232124N9539D95**

A autenticidade desta poderá ser confirmada na página da Município de Abelardo Luz  
<http://www.abelardoluz.sc.gov.br/>

Município de Abelardo Luz

Av. Padre João Smedt 1605

[Voltar](#)[Imprimir](#)

### Certificado de Regularidade do FGTS - CRF

**Inscrição:** 97.541.831/0001-02  
**Razão Social:** GESSICA ZARZEKA OLIVO GRM MAQUINAS E LOCACOES ME  
**Endereço:** R AGENIPLE SILVA 636 / N S APARECIDA / ABELARDO LUZ / SC / 89830-000

A Caixa Econômica Federal, no uso da atribuição que lhe confere o Art. 7, da Lei 8.036, de 11 de maio de 1990, certifica que, nesta data, a empresa acima identificada encontra-se em situação regular perante o Fundo de Garantia do Tempo de Serviço - FGTS.

O presente Certificado não servirá de prova contra cobrança de quaisquer débitos referentes a contribuições e/ou encargos devidos, decorrentes das obrigações com o FGTS.

**Validade:** 24/08/2023 a 22/09/2023

**Certificação Número:** 2023082406221038087240

Informação obtida em 01/09/2023 15:49:46

A utilização deste Certificado para os fins previstos em Lei esta condicionada a verificação de autenticidade no site da Caixa:  
**[www.caixa.gov.br](http://www.caixa.gov.br)**



PODER JUDICIÁRIO  
JUSTIÇA DO TRABALHO

Página 1 de 1



## **CERTIDÃO NEGATIVA DE DÉBITOS TRABALHISTAS**

Nome: GESSICA ZARZEKA OLIVO - GRM MAQUINAS E LOCACOES (MATRIZ E FILIAIS)

CNPJ: 97.541.831/0001-02

Certidão nº: 17913361/2023

Expedição: 29/04/2023, às 10:34:06

Validade: 26/10/2023 - 180 (cento e oitenta) dias, contados da data de sua expedição.

Certifica-se que **GESSICA ZARZEKA OLIVO - GRM MAQUINAS E LOCACOES (MATRIZ E FILIAIS)**, inscrito(a) no CNPJ sob o nº **97.541.831/0001-02**, **NÃO CONSTA** como inadimplente no Banco Nacional de Devedores Trabalhistas.

Certidão emitida com base nos arts. 642-A e 883-A da Consolidação das Leis do Trabalho, acrescentados pelas Leis ns.º 12.440/2011 e 13.467/2017, e no Ato 01/2022 da CGJT, de 21 de janeiro de 2022. Os dados constantes desta Certidão são de responsabilidade dos Tribunais do Trabalho.

No caso de pessoa jurídica, a Certidão atesta a empresa em relação a todos os seus estabelecimentos, agências ou filiais.

A aceitação desta certidão condiciona-se à verificação de sua autenticidade no portal do Tribunal Superior do Trabalho na Internet (<http://www.tst.jus.br>).

Certidão emitida gratuitamente.

### **INFORMAÇÃO IMPORTANTE**

Do Banco Nacional de Devedores Trabalhistas constam os dados necessários à identificação das pessoas naturais e jurídicas inadimplentes perante a Justiça do Trabalho quanto às obrigações estabelecidas em sentença condenatória transitada em julgado ou em acordos judiciais trabalhistas, inclusive no concernente aos recolhimentos previdenciários, a honorários, a custas, a emolumentos ou a recolhimentos determinados em lei; ou decorrentes de execução de acordos firmados perante o Ministério Público do Trabalho, Comissão de Conciliação Prévia ou demais títulos que, por disposição legal, contiver força executiva.



**CERTIDÃO RECUPERAÇÃO JUDICIAL, EXTRAJUDICIAL E FALÊNCIA Nº: 506060**  
**Comarcas e Turmas Recursais (Primeiro Grau)**

**CERTIFICAMOS**, na forma da lei, que, consultando os sistemas processuais, **NÃO CONSTAM** em tramitação nas comarcas do Estado de Santa Catarina **AÇÕES FALIMENTARES EM GERAL** contra:

**NOME: GESSICA ZARZEKA OLIVO - GRM MÁQUINAS E LOCAÇÕES**

Raiz do CNPJ: 97.541.831

País endereço da sede : BRASIL

Estado endereço da sede : SANTA CATARINA

Município endereço da sede : ABELARDO LUZ

Endereço da sede : RUA PADRE JOÃO SMEDT Nº 1401

Certidão emitida às 09:14 de 01/07/2023.

a) Os dados que serviram de parâmetro para a realização da busca e para expedição desta certidão são de responsabilidade do(a) solicitante, inexistindo qualquer conexão com a Receita Federal ou outra instituição pública para autenticação das informações prestadas, competindo ao(à) interessado(a) ou destinatário(a) sua conferência.

b) Certidão expedida gratuitamente, nos termos da Resolução CNJ n. 121/2010 e Resolução Conjunta GP/CGJ n. 6/2023.



### ATESTADO DE CAPACIDADE TÉCNICA

A empresa PUTON & DAL MOLIN LTDA, inscrita no CNPJ sob nº 85.482.594/0001-77, situada na Rua Olímpio Carvalho de Lima, SN, Centro, Município de Palmas, Estado do Paraná, atesta para os devidos fins que a empresa Gêssica Zarzeka Olivo (GRM MAQ. E LOCAÇÕES – ME), inscrita no CNPJ sob o nº 97.541.831/0001-02, situada na Av. Padre João Smet. Nº 1401, Bairro Centro, Município de Abelardo Luz, Estado de Santa Catarina, forneceu os produtos abaixo citados:

- MOTOPODA;
- MOTOSSERRAS;
- ROÇADEIRAS;
- LAVADORA DE ALTA PRESSÃO;
- PEÇAS DE REPOSIÇÃO;
- FERRAMENTAS ELÉTRICAS: Martetele rompedor, esmerilhadeira, parafusadeira;
- MÁQUINAS PARA CONSTRUÇÃO CIVIL: Placa vibratória, cortador a disco, compactador de solo;
- COMPRESSOR DE AR;
- BETONEIRA;
- CALANDRA MOTORIZADA;

Atestamos que tais fornecimentos foram executados satisfatoriamente, não existindo em nossos registros, até a presente data, fatos que desabonem sua conduta e responsabilidade com as obrigações assumidas.

Palmas, 25 de abril de 2022.



FRANCISCO PUTON  
PUTON & DAL MOLIN LTDA  
85.482.594/0001-77



**GAMMA** (https://gammaferramentas.com.br/)  
FERRAMENTAS

Procurar



Gamma Ferramentas (https://gammaferramentas.com.br) / Produtos  
(https://gammaferramentas.com.br/produto/) / Serra Mármore 4.3/8" - 1300W

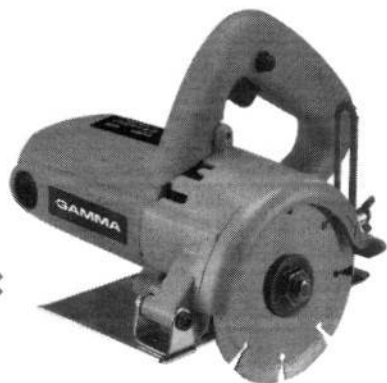

(https://gammaferramentas.com.br/wp-

content/uploads/2021/01/serra-marmore-438-1300w-110v-hg078br1-1.jpg)



## Serra Mármore 4.3/8" - 1300W

Indicada para cortes paralelos ou em ângulo em pisos cerâmicos, azulejos, concreto, pedras entre outros.

Possui base inclinável. Possui kit de refrigeração. **Não acompanha disco.**

Regulagem para profundidade de corte. Regulagem para corte em ângulo até 45°.



127V OU  
220V

2,8 KG

1300 W

11.000RPM

## DADOS TÉCNICOS

Referência	HG078/BR1   HG078/BR2
Voltagem	127V ou 220V
Peso	2,8 kg
Peso com embalagem	3,3 kg
Capacidade de corte	30mm
Dimensão do disco	110 mm



Diâmetro do eixo	20 mm
Potência	1300 W
Velocidade	11.000 rpm
Velocidade sem carga	11.000 rpm
Máxima profundidade de corte a 45°	21 mm
Máxima profundidade de corte a 90°	30 mm

### INFORMAÇÕES ADICIONAIS

Dados adicionais	<b>Indicada para cortes paralelos ou em ângulo em pisos cerâmicos, azulejos, concreto, pedras entre outros.</b>
Acompanha	<b>Serra mármore, 1 kit para refrigeração, 2 chaves de serviço e 1 manual de uso.</b>

SERRA MÁRMORE 4.3/8" 1300W | HG078/BR1 e HG078/BR2





### PRODUTOS RELACIONADOS



(<https://gammaferramentas.com.br/produto/lixeira-orbital-150w/>)  
Lixadeira Orbital – 150W

(<https://gammaferramentas.com.br/produto/furadeira-de-impacto-650w-10mm/>)  
Furadeira de Impacto – 650W | 10mm

(<https://gammaferramentas.com.br/produto/lixeira-orbital-180w/>)  
Lixadeira Orbital 180W

(<https://gammaferramentas.com.br/produto/martelete-perfurador-1-020-w/>)  
Martelete Perfurador Rompedor SDS-Plus (Perf. 1.020W)

Ver mais > (<https://gammaferramentas.com.br/produto/lixeira-orbital-150w/>) (<https://gammaferramentas.com.br/produto/furadeira-de-impacto-650w-10mm/>) (<https://gammaferramentas.com.br/produto/lixeira-orbital-180w/>) (<https://gammaferramentas.com.br/produto/martelete-perfurador-1-020-w/>)

Muito mais que Ferramentas

**Mais de mil assistências técnicas credenciadas Gamma no Brasil!**

Conheça mais > (<https://gammaferramentas.com.br/garantia/>)

FERRAMENTAS

Importa, garante e distribui: GAMMASULAMERICANA COMÉRCIO, IMPORTAÇÃO, EXPORTAÇÃO E DISTRIBUIÇÃO LTDA. CNPJ 15.142.831/0001-75. \_\_\_\_\_ Horário de atendimento é de segunda a sexta das 7h15 às 18h00.

f (<https://www.facebook.com/GammaFerramentas>)

yt ([https://www.youtube.com/channel/UCFKi-kH3RA6x\\_nCUFUOLNXQ](https://www.youtube.com/channel/UCFKi-kH3RA6x_nCUFUOLNXQ))

@ (<https://www.instagram.com/gammaferramentas/>)

#### Localização

Escritório comercial e centro logístico: Av. Prof. Domingos Mocelin Neto, 155, Cond. Borda do Campo – Centro - Quatro Barras, PR. CEP: 83420-000.

☎ (41) 3375-0099. (tel:+(41) 3375-0099.)  
☎ 0800-979-0199. (tel:+0800-979-0199.)



**PRECISA DE AJUDA?**

ACESSE NOSSA  
CENTRAL DE ATENDIMENTO

As imagens contidas neste manual são meramente ilustrativas.



# MANUAL DE INSTRUÇÕES **WAP ESC 1500**

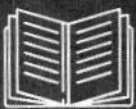

LEIA O MANUAL  
DE INSTRUÇÕES

FW008195  
REV00MAI21

# **Wap**



## INTRODUÇÃO / APRESENTAÇÃO DO PRODUTO

Parabéns!



## Você acaba de se tornar uma AUTORIDADE EM MANUTENÇÃO

Com a linha completa de ferramentas para manutenção, construir ou reformar da WAP, você vai descobrir todas as vantagens em ter a sua em mãos. Produtos que são referência em qualidade, potência e durabilidade, além de design e modernidade para transformar qualquer trabalho complexo em uma tarefa simples. Para todos os tipos de manutenção ou reformas, existe uma ferramenta WAP perfeita para você.

**www.wap.ind.br**

Bem-vindo ao mundo WAP!

Conheça as peças e acessórios que vão facilitar a sua vida

Ao abrir a caixa você vai encontrar todo o respeito que a WAP dedica a você. Aqui estão todas as peças e acessórios que você precisa conhecer bem para obter o melhor resultado. Confira se todos os componentes estão presentes e em perfeito estado. Depois disso, mãos à obra!

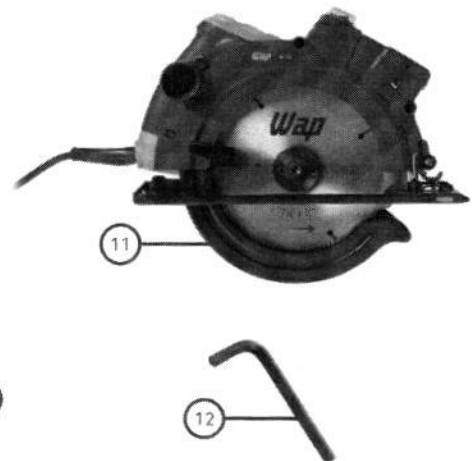
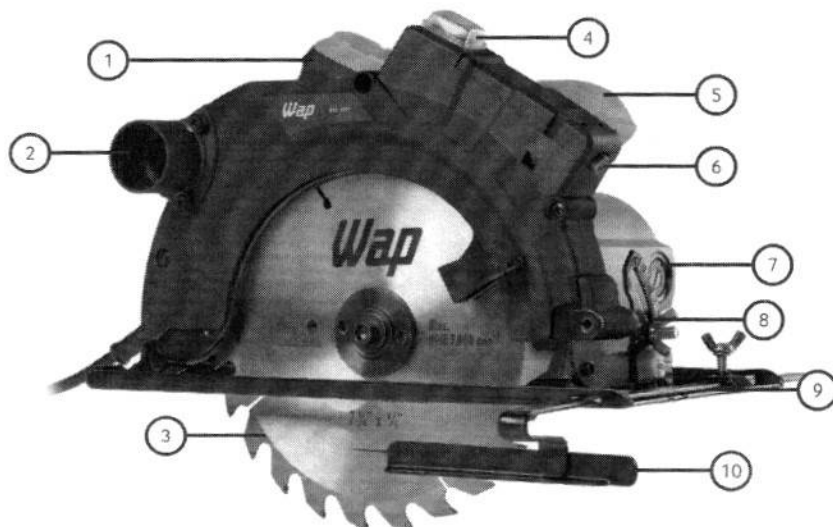

- |                                   |   |
|-----------------------------------|---|
| 1. Empunhadura emborrachada       | 7. Porta para troca da escova de carvão |
| 2. Bocal direcionador de resíduos | 8. Ajuste de ângulo                     |
| 3. Disco de corte                 | 9. Base de apoio                        |
| 4. Botão Liga / Desliga           | 10. Guia paralela                       |
| 5. Punho auxiliar                 | 11. Proteção do disco                   |
| 6. Guia Laser                     | 12. Chave Allen                         |

### NOTA

*Por razões de transporte e embalagem, alguns acessórios poderão ser fornecidos desmontados. Siga as instruções contidas neste manual para realizar a montagem de seu produto.*



## DADOS TÉCNICOS

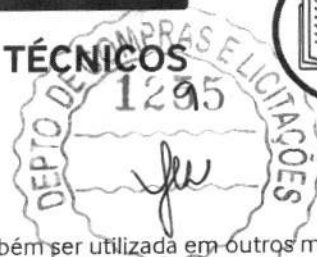

### APLICAÇÃO DO PRODUTO

A Serra Circular ESC 1500 é indicada principalmente para uso em madeiras, pode também ser utilizada em outros materiais de menor resistência, como plástico por exemplo, sua utilização depende do tipo de disco que é usado. É indicada para todos os tipos de madeira, pois possui baixa rotação. A serra circular possui proteção móvel no disco, que se abre no momento do corte e se fecha ao final do trabalho. Proporciona cortes retos, paralelos, transversais, etc.

### DADOS TÉCNICOS

Tensão (V)	127 / 220
Potência Máxima (W)	1500
Rotações sem carga (min <sup>-1</sup> )	127 V - 5700   220 V - 5400
Diâmetro do Disco (mm)	7 1/4" (Ø185)
Espessura Máxima do disco (mm)	1,5
Diâmetro do furo do disco (mm)	Ø 20
Profundidade Máxima de corte (mm)	Ângulo 45° (44) / Ângulo 90° (65)
Rolamentada	Sim
Rosca do Eixo	5/8" (M14)
Cabo Elétrico (m)	2
Peso Líquido (kg)	3,9
Classe de Isolação	II / □
Dimensão do Produto Montado (cm) (C x L x A)	22,5 x 34,5 x 24

A Fresnomaq Indústria de Máquinas S/A se reserva o direito de promover alterações a qualquer momento e sem prévio aviso, em decorrência de avanços tecnológicos e modificações de especificações técnicas e comerciais. Os valores de performance e dados técnicos indicados neste catálogo, como potência, tensão aplicada, entre outros, podem variar de acordo com os fatores de aplicação (intemperanças do ambiente, superfícies a serem trabalhadas, etc.) e acessórios utilizados. Outra situação que pode nos levar a efetuar algum tipo de alteração referente aos valores de performance, será mediante a atualização e lançamentos de novas versões de produtos da linha.



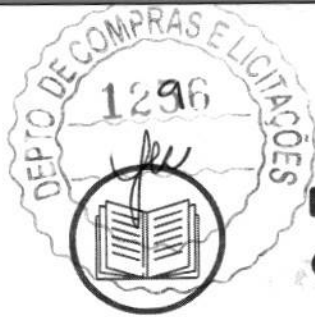

## OBSERVAÇÕES IMPORTANTES / INSTRUÇÕES DE SEGURANÇA

O manual do usuário que acompanha seu equipamento foi desenvolvido com o objetivo de esclarecer quaisquer dúvidas que possam surgir durante o uso. Além disso, ele contém informações importantes sobre segurança que se seguidas corretamente, podem garantir o bom funcionamento do aparelho e, mais importante, garantir a sua segurança.

Pensando no consumidor, este manual foi produzido com textos objetivos e claros, imagens e fotos que facilitam o entendimento dos procedimentos descritos e enfatizando observações que requerem maior atenção para o melhor uso do aparelho.

### LEGENDA:

#### NOTA

Indica ao usuário detalhes sobre o funcionamento do aparelho, geralmente recomendações da melhor utilização deste.

#### IMPORTANTE

Indica ao usuário observações muito importantes sobre o funcionamento, recomendações que não podem deixar de ser realizadas para garantir sua segurança.

#### ! ATENÇÃO!

Indica ao usuário procedimentos que requerem muita atenção, pois podem trazer riscos ao aparelho e também a saúde do usuário se não realizados corretamente.

#### ! PERIGO

Indica ao usuário práticas inseguras quanto ao funcionamento do aparelho, que podem resultar em alto risco à saúde e/ou acidentes graves ou fatais.

## INSTRUÇÕES DE SEGURANÇA

Segurança na área de trabalho	Mantenha limpa e bem iluminada sua área de trabalho. A desorganização e uma iluminação irregular podem provocar acidentes.
	Não opere a ferramenta em locais com riscos de explosão, locais que armazenam líquidos inflamáveis ou que geram poeira e gases. As ferramentas elétricas podem produzir faíscas suscetíveis de incendiar estes materiais. Mantenha afastada as crianças e pessoas da área de trabalho ao operar a ferramenta elétrica. Distrações podem fazer com que você perca o controle da ferramenta.
	Mantenha os acessórios limpos e bem afiados. Acessórios sujos ou com pontas cegas exigem maior esforço para realizar o trabalho e danificam a ferramenta.
	Utilize ferramentas elétrica e acessórios de acordo com as instruções e maneiras indicadas neste manual. O uso da ferramenta em operações diferentes das concebidas podem resultar em situações perigosas.

### RISCO DE CHOQUE ELÉTRICO!



Segurança elétrica	O plugue da ferramenta elétrica deve corresponder a tomada utilizada. Não modifique o plugue da ferramenta. Não use adaptadores em ferramentas providas de fio terra. Plugues sem modificações reduzem os riscos de choque elétrico.
	Evite que o seu corpo entre em contato com as partes conectadas ao fio terra, como tubos, radiadores, fogões e refrigeradores.
	Não exponha a ferramenta elétrica a umidade e evite que líquidos entrem no seu interior. A presença de água no interior da ferramenta aumenta o risco de choque elétrico.

Segurança elétrica	Não utilize o cabo para desconectar a ferramenta elétrica da tomada. Mantenha afastado o cabo de alimentação elétrico do calor, óleo, cantos vivos e peças móveis. Os cabos danificados podem provocar choques elétricos.
	Sempre verifique a indicação de tensão na ferramenta que corresponda à tensão da rede elétrica.
	Não utilize o cabo de alimentação elétrica para transportar ou puxar a ferramenta.
	Mantenha afastado o cabo de alimentação elétrica do calor, óleo, cantos vivos e peças móveis. Os cabos danificados podem provocar choques elétricos.
	Ao operar ferramentas elétricas em ambientes externos, utilize extensões adequadas para trabalhos externos. A utilização da extensão adequada para uso externo reduz riscos de choques elétricos e superaquecimento no aparelho.
	Se for inevitável o uso de ferramentas elétricas em local úmido, utilize um dispositivo de corrente residual (DCR) com fornecimento de proteção. A utilização de um DCR reduz o risco de choque elétrico.

**NOTA** O termo **Dispositivo de Corrente Residual (DCR)** pode ser substituído pelo termo **Interruptor de Falha no Aterramento (IFA)**.

Segurança pessoal	Fique alerta no que está fazendo, utilize a ferramenta com prudência. Não utilize a ferramenta elétrica se estiver cansado, sobre influência de drogas, nem tão pouco após ter consumido álcool ou medicamentos. Um momento de distração pode provocar acidentes graves.
	Utilize vestuário adequado para manusear a ferramenta e todos os dispositivos de segurança. O uso de equipamentos de segurança como: sapatos, máscaras, luvas, óculos, capas e etc, reduzem os riscos de acidentes e lesões.
	Evite o arranque acidental da ferramenta. Certifique-se que o interruptor da ferramenta esteja na posição desligado, antes de ligar a ferramenta na rede de energia elétrica.
	Seja precavido. Trabalhe sobre uma base firme e mantenha o equilíbrio em todo o momento. Isto permitirá controlar melhor a ferramenta em situações inesperadas.
	Se vista de maneira apropriada. Não use roupas soltas ou joias. Mantenha seu cabelo, roupas e luvas longe de parte móveis. Roupas soltas, joias, cabelos longos, podem ficar presos nas peças móveis.
	Caso fornecidos dispositivos para extração e coleta de poeira, certifique-se de que eles estejam conectados e que serão utilizados de forma apropriada. O uso de coletor de poeira pode reduzir os perigos relacionados à poeira.
	Esta ferramenta não se destina a ser utilizada por pessoas (incluindo crianças) com reduzidas capacidades físicas, sensoriais ou mentais ou falta de experiência e conhecimentos, a menos que tenham recebido instruções ou sejam supervisionadas relativamente à utilização do aparelho por uma pessoa responsável pela sua segurança.

Cuidados especiais com ferramentas elétricas	Não force a ferramenta elétrica. Use a ferramenta correta para sua aplicação. A ferramenta correta fará o trabalho melhor e mais seguro na velocidade para a qual foi projetada.
	Não use a ferramenta se o interruptor não ligar e desligar. Qualquer ferramenta que não pode ser controlada com o interruptor é perigosa e deve ser reparada.
	Desconecte o plugue da rede de energia elétrica antes de fazer quaisquer ajustes como: mudar os acessórios ou guardar a ferramenta. Tais medidas preventivas reduzem o risco de ligar a ferramenta acidentalmente.
	Guarde as ferramentas fora do alcance das crianças e de pessoas não familiarizadas com a ferramenta. Ferramentas elétricas são perigosas nas mãos de usuários não treinados.
	Cuide da sua ferramenta com dedicação. Utilize-a de forma correta, verificando o desalinhamento de peças móveis, quebra de peças e qualquer outra condição que possa afetar a operação da ferramenta. Se estiver danificada, a ferramenta deve ser reparada antes do uso. Muitos acidentes são causados por ferramentas sem a manutenção adequada.
	Mantenha os acessórios limpos e bem afiados. Acessórios sujos ou com pontas cegas exigem maior esforço para realizar o trabalho e danificam a ferramenta.
	Utilize ferramentas elétricas e acessórios de acordo com as instruções e maneiras indicadas neste manual. O uso da ferramenta em operações diferentes das concebidas podem resultar em situações perigosas.



Cuidados especiais com ferramentas elétricas

1. Não segure peças soltas com as mãos, podem ocorrer golpes durante o trabalho.

2. Fixe as peças soltas, utilize dispositivos como sargentos ou morsas.

3. O uso da ferramenta elétrica para operações diferentes das pretendidas pode resultar em uma situação perigosa.

4. Mantenha as mãos longe do disco de corte.

5. Segure com as mãos sempre na empunhadura e o punho auxiliar ao realizar os trabalhos.

6. Nunca exponha o seu corpo na mesma linha do disco de corte. Lesões podem ser provocadas em caso de rompimento do abrasivo.

7. Lembre-se, ao desligar o produto, que o disco está exposto. Nunca apoie a ferramenta na perna ou outra parte do corpo. Aguarde o término de rotação do disco, antes de colocá-lo em uma bancada. Tenha cuidado com manuseio da ferramenta. O disco após o movimento pode provocar queimaduras e lesões.

8. Verifique se a superfície para o corte se não está abaulada (torta). Esse efeito pode provocar o travamento do disco de corte.

9. Nunca ligue a ferramenta se o disco estiver preso (travado) na peça, pois podem ocorrer golpes e provocar riscos de lesões. Retire-a após desconectar a ferramenta elétrica da energia elétrica.

10. A utilização de discos não adequados para o tipo de corte pode oferecer riscos de lesões.

11. Nunca utilize discos com lâminas sujas ou cegas pois o esforço para realizar o corte será maior. Situações como estas implicam na conservação da ferramenta e riscos de lesões ao operador.



## PREPARANDO SEU PRODUTO

### NOTA

*Certifique-se sempre de que a ferramenta esteja desligada e o plugue desconectado da tomada antes de fazer qualquer ajuste ou verificar as suas funções.*

### REGULAGEM DA PROFUNDIDADE DE CORTE

**PRECAUÇÃO:** Depois de regular a profundidade do corte, aperte a manopla com firmeza.

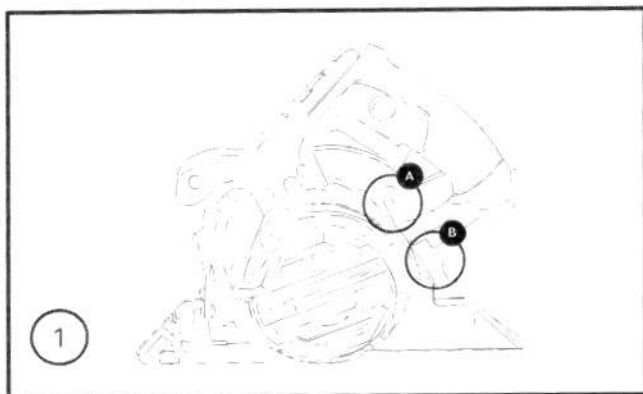

1. Desaperte a manopla de travamento (B) na guia lateral (A) e movimente a base para cima ou para baixo. Na profundidade de corte desejada, prenda a base apertando a manopla.

Para cortes limpos e seguros, regule a profundidade de corte de maneira que só um dente da serra fique saliente debaixo da peça de trabalho. **ATENÇÃO!** Utilizar a profundidade de corte correta ajuda reduzir o risco de RECUOS perigosos que podem causar ferimentos pessoais.

### CORTE ANGULAR

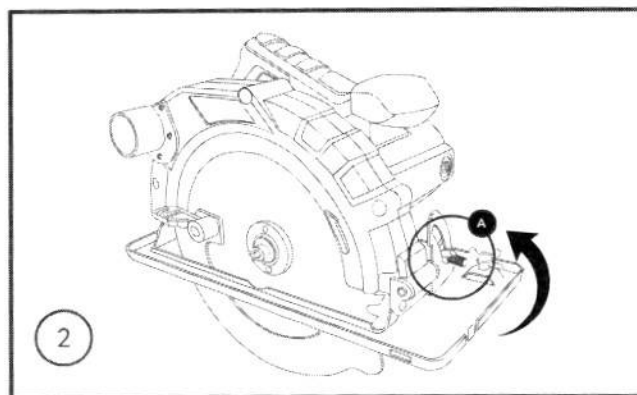

2. Afrouxe a manopla (A) e incline a ferramenta para o ângulo desejado para cortes de bisel (0° – 45°). Aperte a alavanca e a porca de orelhas para a direita.

## PREPARANDO SEU PRODUTO / UTILIZANDO SEU PRODUTO



### VISUALIZAÇÃO DA MARCAÇÃO NA PLACA DA BASE

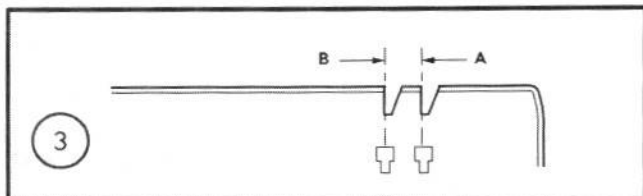

3. Para cortes direitos, alinhe a referência de corte na posição A na frente da base com a linha de corte. Para cortes angulares de 45°, alinhe a posição B.

### BOTÃO DE ACIONAMENTO COM TRAVA DE SEGURANÇA

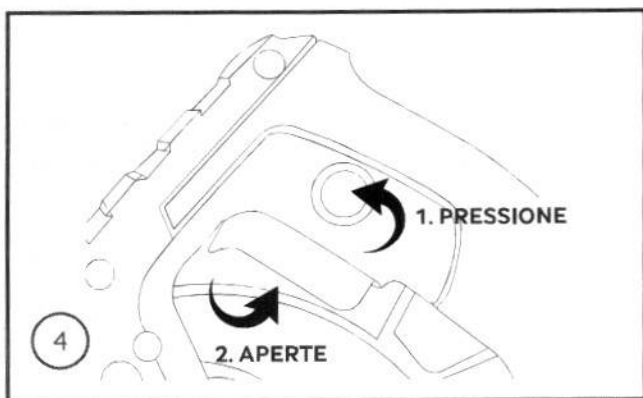

4. **PRECAUÇÃO:** Antes de ligar a ferramenta na tomada, verifique sempre se o gatilho está funcionando corretamente e volta para a posição de desligado (OFF) quando liberado.

Para evitar que o gatilho seja acidentalmente acionado, existe um botão de segurança. Para ligar a ferramenta, mantenha o botão de segurança (1) pressionado e aperte o gatilho (2). Solte o gatilho para parar.

### NOTA

*Por motivos de segurança o interruptor liga/desliga não se mantém ligado, para o funcionamento da ferramenta deve mantê-lo pressionado.*

### GUIA PARALELA (RÉGUA GUIA)

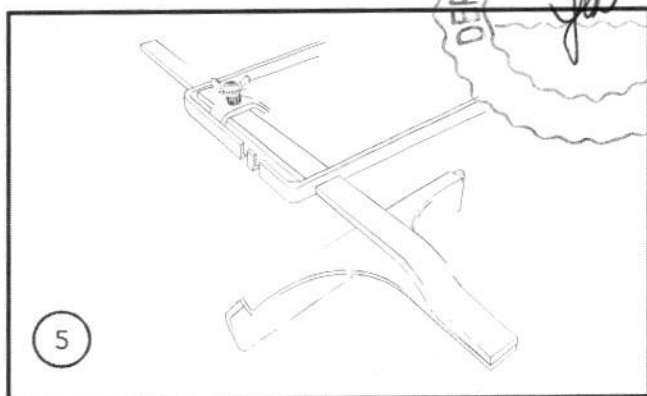

5. A guia paralela permite-lhe executar cortes retos com alta precisão. Deslize a guia paralela contra o lado da peça de trabalho e prenda-a na posição com o parafuso na frente da base. Também torna possível cortes repetitivos com largura uniforme. Certifique-se que a borda guia esteja apoiada na madeira ao longo de todo o seu comprimento para realizar cortes retos consistentes.

### UTILIZANDO SEU PRODUTO

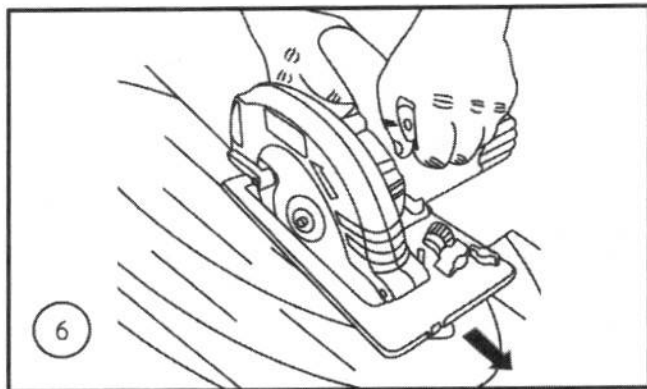

6. **PRECAUÇÃO:** Mova a ferramenta para a frente suavemente, em linha reta. Forçar ou torcer a ferramenta resultará em sobreaquecimento do motor e recuo perigoso, podendo causar ferimentos graves.

Segure a ferramenta com firmeza. Para realizar o trabalho de corte, mantenha as mãos nos locais indicados para garantir a firmeza da ferramenta e a sua segurança. Se as duas mãos estiverem segurando a serra, não poderão ser cortadas pela lâmina.

Coloque a base de metal na peça de trabalho a ser cortada sem que a lâmina faça qualquer contato. Em seguida, ligue a ferramenta e espere até que a lâmina atinja a velocidade máxima. Depois desloque a ferramenta para a frente sobre a superfície da peça de trabalho, mantendo-a plana e avançando suavemente até que o corte esteja terminado.



## PREPARANDO / UTILIZANDO SEU PRODUTO

### CUIDADOS

- Nunca movimente a serra para trás durante a sua operação, pois a lâmina poderá sair da posição e do corte que está sendo realizado.
- Quando for necessário cortar chapas de madeira com grandes comprimentos, utilize um suporte de forma a evitar dobras ou quedas, se você tentar cortar sem nivelar e apoiar adequadamente a peça de trabalho, não será possível obter um corte de qualidade.

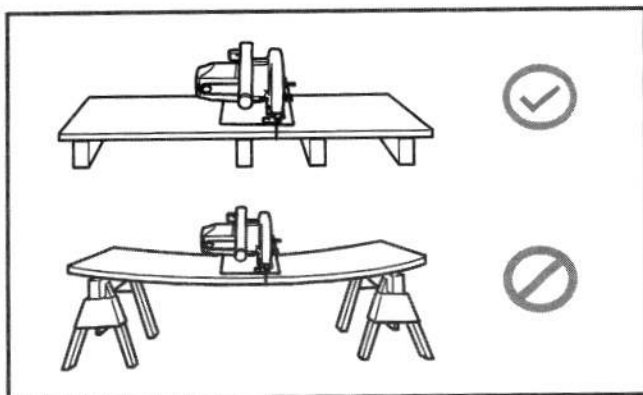

- As lâminas perdem a ação com o tempo um sinal disso é a necessidade de ter que forçar a serra a cortar em vez de só guiá-la. Nesse caso você deve substituir as lâminas por novas.
- Limpe a caixa do aparelho com um pano úmido. Não use solventes e seque bem depois. Armazene o produto em local seco e arejado fora do alcance de crianças.
- Por razões de segurança, o aparelho desliga-se automaticamente se as escovas de carvão estiverem tão desgastadas que deixem de ter contato com o motor. Nesse caso, as escovas de carvão devem ser substituídas por um Posto Autorizado WAP.

### MANUTENÇÃO

- **PRECAUÇÃO:** Certifique-se sempre de que a ferramenta esteja desligada e fora da tomada antes de fazer a manutenção dela.

### REMOÇÃO OU INSTALAÇÃO DA LÂMINA DE CORTE

#### IMPORTANTE

Certifique-se de que a lâmina esteja instalada com os dentes apontados para cima na frente da ferramenta.

Quando desejar remover o disco de corte após ter utilizado a sua ferramenta, certifique-se de que ela não esteja quente, a fim de evitar queimaduras.

Utilize a chave fornecida para instalar ou retirar a lâmina de corte.

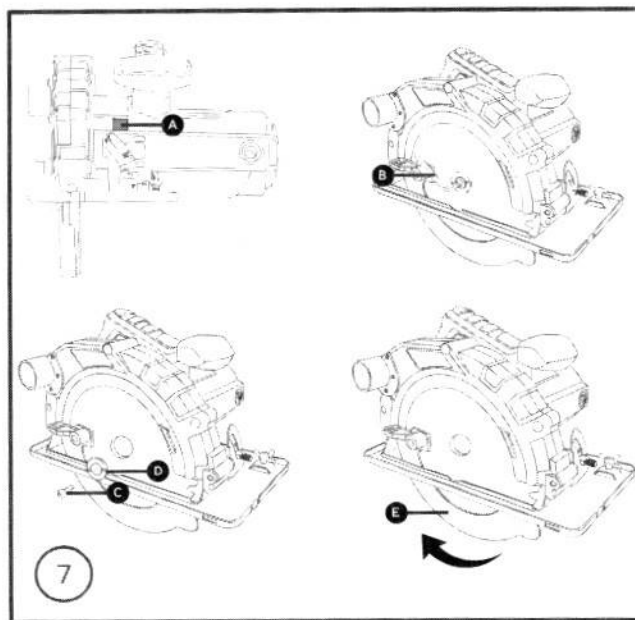

7. Para retirar a lâmina, pressione a trava do eixo (A) de modo a que a lâmina não se mova e utilize a chave allen (B) para soltar o parafuso sextavado girando-o no sentido anti-horário. Em seguida, retire o parafuso sextavado (C), flange externa (D). Para a remoção da lâmina de corte faz-se necessário girar o protetor de disco, em seguida remova a lâmina (E).

Para instalar a lâmina, execute inversamente o procedimento de a retirar. Certifique-se de apertar firmemente o parafuso sextavado para a direita.



## INSTRUÇÃO DE OPERAÇÃO

### SUBSTITUIÇÃO DAS ESCOVAS DE CARVÃO

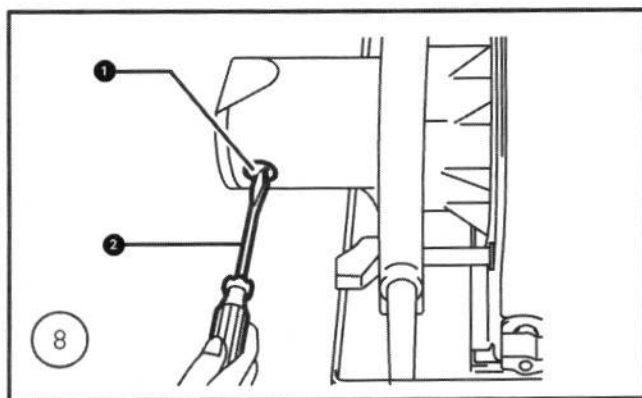

8. Substitua escovas de carvão quando estas apresentarem um desgaste até à marca limite. Mantenha as escovas de carvão limpas e soltas, para poder deslizar nos porta-escovas.

Ambas as escovas de carvão devem ser substituídas simultaneamente. Utilize somente escovas de carvão idênticas. Use uma chave de fenda para retirar as tampas do porta-escovas. Retire as escovas de carvão gastas cuidadosamente, introduza as novas e recoloca as tampas dos porta-escovas.

1. Tapa da porta da escova
2. Chave de fenda

Para garantir a **SEGURANÇA** e **CONFIABILIDADE** do produto, as reparações, manutenção ou ajustes devem ser sempre efetuados por centros autorizados de assistência Wap, utilizando peças de reposição originais e fornecidas pelo fabricante.

### MANUTENÇÃO, LIMPEZA E ARMAZENAMENTO

- Certifique-se sempre de que a ferramenta esteja desligada e o plugue desconectado da tomada antes de fazer qualquer inspeção ou manutenção.
- Nunca use gasolina, benzina, diluente, álcool ou produtos semelhantes. Pode ocorrer a descoloração, deformação ou rachaduras.
- A ferramenta pode ser limpa com mais eficácia usando ar comprimido. Se o ar comprimido não estiver disponível, use um pincel para remover poeira e as lascas da madeira.
- A ferramenta e os orifícios de ventilação devem estar sempre limpos. Limpe os orifícios de ventilação regularmente ou sempre que estiverem obstruídos. Não tente limpar inserindo objetos pontiagudos pelas aberturas.
- Caso a ferramenta apresente falhas, apesar de cuidadosos processos de fabricação e de controle de qualidade, a ferramenta deve ser reparada em um Serviço Autorizado WAP.
- Guarde a ferramenta em local seguro, livre de umidade e exposição ao sol.
- As ferramentas elétricas WAP quando utilizadas adequadamente, ou seja, conforme orientações deste manual, devem apresentar baixos níveis de manutenção.







## SOLUÇÕES PARA POSSÍVEIS PROBLEMAS

SINTOMA	SOLUÇÃO
A ferramenta não liga	Verifique se o plugue está inserido corretamente.
	Verifique o fusível e a tensão da tomada.
	Escovas de carvão pode estar gasta. Entre em contato com um Posto Autorizado WAP para substituí-las.
A lâmina não se move	A lâmina pode estar bloqueada por sujeiras. Desligue e remova a sujeira que está bloqueando a lâmina.
	Verifique se a lâmina de corte, flange externa e o parafuso está fixado corretamente.
Perda na qualidade do corte	Lâmina de corte pode estar desgastada. Substitua-a se necessário.
	Você pode estar usando o tipo errado de lâmina de corte para o material que está sendo cortado.
A lâmina fica quente	Pode haver um bloqueio. Desconecte a ferramenta e remova o bloqueio com cuidado.
Lâmina com vibração anormal	Verifique se não há materiais obstruindo o funcionamento do disco de corte.
	Certifique-se de que a lâmina de corte foi montada na posição e direção correta, as lâminas de corte deverão estar sempre direcionadas para cima.
	Certifique-se de que o parafuso de fixação da lâmina de corte está bem fixado.

Se estas opções não resolverem os problemas acima descritos, entre em contato com um Serviço Autorizado WAP. Para demais esclarecimentos, conecte-se conosco em nossas redes sociais.

## TERMOS DE GARANTIA



### A) Os prazos de garantia

O fabricante garante o aparelho identificado na Nota Fiscal de Venda ao Consumidor Final nas condições e prazos listados a seguir:

1. O prazo de garantia do produto se compõe de:

Garantia legal: 3 meses

Garantia contratual: 9 meses

Garantia total: 12 meses

#### 1.1. Garantia legal

Os componentes (acessórios, mangueira de alta pressão, lanças e bicos de alta pressão, bicos injetores, mangueiras de sucção e aspiração, gatilhos, recipientes, capôs, tubos, extensões, anéis, vedações, anéis O-rings, gaxetas, partes e peças plásticas externas) são garantidos contra defeitos e insuficiências do equipamento que, comprovadamente, se devem a defeitos de material ou de fabricação, pelo prazo legal de 90 (noventa) dias, contados a partir da data de entrega do produto ao consumidor, tendo como base a Nota Fiscal de Venda ao Consumidor Final.

#### 1.2. Garantia contratual

O fabricante garante o aparelho devidamente identificado na Nota Fiscal de Venda ao Consumidor Final, contra qualquer defeito de fabricação que se apresentar no período de 270 (duzentos e setenta) dias, prazo que será contado a partir do término da garantia legal, devidamente comprovados, tendo como base a data de venda constante na Nota Fiscal de Venda ao Consumidor Final.

### B) Condições gerais da garantia

1. A garantia abrange a remoção de todos os defeitos ou insuficiências que se devem a defeitos de material ou de fabricação, sendo que todo e qualquer defeito deverá ser comunicado imediatamente a um de nossos Serviços Autorizados WAP.

2. As garantias serão prestadas sem qualquer ônus para o consumidor e não causam uma prorrogação nem um reinício do tempo de garantia. As partes e peças substituídas passam a ser de propriedade da Fresnomaq Indústria de Máquinas S/A.

3. O local da prestação do serviço gratuito de garantia é qualquer um de nossos Serviços Autorizados WAP. Nas demais localidades onde o fabricante não mantiver Serviços Autorizados, os defeitos deverão ser comunicados imediatamente ao revendedor do produto. Nesses casos, as despesas recorrentes de transporte de aparelho, bem como viagem e estadia de um técnico (quando for o caso), acontecerão por conta e custo do consumidor final seja qual for a época ou natureza do serviço.

4. A Fresnomaq Indústria de Máquinas S/A. somente assumirá a garantia se o equipamento estiver acompanhado da Nota Fiscal de Venda e dentro dos prazos acima especificados. Em casos de garantia, o equipamento deverá ser entregue a um de nossos Serviços Autorizados. Ao remeter o equipamento para Serviço Autorizado WAP, deve-se observar que o equipamento esteja bem empacotado e na embalagem original, com indicação completa do remetente, e se possível acompanhada de um breve descrição do defeito. Pedimos a gentileza de verificar o endereço do Serviço Autorizado WAP mais próximo.

5. A Fresnomaq Indústria de Máquinas S/A. não se responsabiliza por qualquer dano pessoal ou material oriundo da utilização imprópria do equipamento. Não nos responsabilizamos por danos causados a pisos, superfícies e outros objetos que tenham sido tratados de forma diferente à indicada no manual de instruções. A garantia cessa também em casos de danificação do aparelho por utilização de produtos químicos não apropriados; de ligações e instalações contrárias às instruções; manuseio inadequado, bem como a não observância das instruções de funcionamento; vazão e pressão; rompimento de lacres; trabalho do equipamento insuficientemente abastecido de água; trabalho com o equipamento sem água; ausência de aterramento na ligação elétrica; tensões e correntes superiores ou inferiores aos valores indicados e recomendados para cada equipamento; utilização de água suja ou impura; filtros de água sujos ou obstruídos, ausência dos filtros; mistura de produtos químicos (espumantes, infláveis ou agressivos à saúde e à natureza); danificação de cabos elétricos e mangueiras; utilização de extensões inadequadas do cabo elétrico; utilização de peças e componentes que não sejam recomendadas pelo fabricante (e devidamente marcados e identificados); a não verificação periódica do nível do óleo, dos filtros, mangueiras e demais dutos; a não regularidade do enxágue do sistema e a exposição e estocagem dos equipamentos de forma diferente à indicada.

6. A garantia também cessará automaticamente quando da verificação de defeitos causados por serviços de reparo e manutenção executados por pessoas não instruídas ou autorizadas para tal.

7. Expirado o prazo de vigência desta garantia, cessará toda a responsabilidade do fabricante quanto à validade dos termos e condições aqui descritos.



## RECICLAGEM DO PRODUTO

Visando diminuir o impacto da poluição ambiental, a WAP procura projetar os seus produtos e embalagens com materiais recicláveis, de fácil separação, portanto para o correto descarte destes materiais, procure empresas de separações e reciclagem de materias na sua cidade, evitando que estes sejam descartados no solo, lençóis freáticos, prejudicando sua saúde e bem estar.





VOCÊ ACABA DE SE TORNAR UMA AUTORIDADE EM MANUTENÇÃO

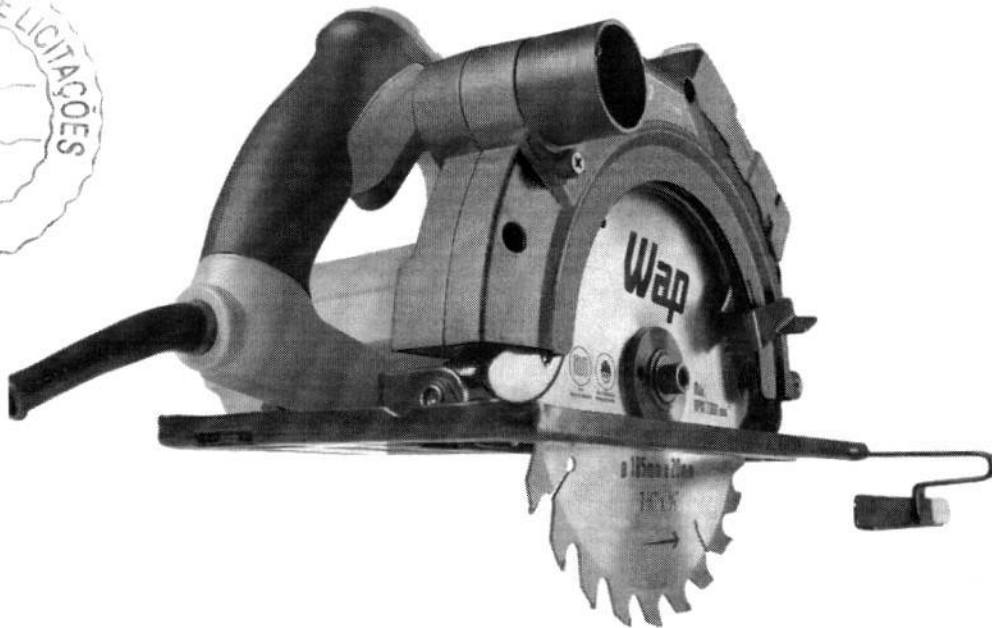

CONSULTE A RELAÇÃO ATUALIZADA DE  
ASSISTÊNCIAS TÉCNICAS AUTORIZADAS NO SITE

**[www.wap.ind.br](http://www.wap.ind.br)**

Caso precise de informações adicionais ou tenha dúvidas sobre a garantia, entre em contato através do nosso SAC - Serviço de Atendimento ao Consumidor, pelo telefone ou e-mail abaixo:

**Tel.: (41) 3012-7272 | E-mail: [sac@wap.ind.br](mailto:sac@wap.ind.br)**

**Wap**

Fresnomaq Indústria de Máquinas S/A  
Rua Antonio Singer, 200  
São José dos Pinhais | PR | Brasil  
CEP: 83.090-362

**GAMMA** (https://gammaferramentas.com.br/) FERRAMENTAS

Q Procurar



Gamma Ferramentas (https://gammaferramentas.com.br) / Produtos  
(https://gammaferramentas.com.br/produto/) / Furadeira de Impacto – 850W | 13mm



(https://gammaferramentas.com.br/wp-

content/uploads/2018/07/g1902-furadeira-img-4557-4.jpg)



## Furadeira de Impacto – 850W | 13mm

Indicada para trabalhos em metal, plástico, madeira e alvenaria.

Possui seletor de perfuração com e sem impacto.

Capacidade do mandril 13mm ½".



127V / 220V

2,4 KG

850 W

## DADOS TÉCNICOS

Referência	G1902/BR1   G1902/BR2
Voltagem	127V / 220V
Peso	2,4 kg
Capacidade do mandril	13 mm
Com impacto	Sim

04/09/2023, 15:30

Isolamento

Limitador de profundidade

Mandril de aperto com chave

Rolamentada

Potência

Punho auxiliar

Reversível

Velocidade sem carga



Furadeira de Impacto 850W - 13mm |Gamma Ferramentas

duplo

Sim

Sim

Sim

850 W

Sim

Sim

0-2.900 rpm

### INFORMAÇÕES ADICIONAIS

Dados adicionais

Seletor de função reversa.

### PRODUTOS RELACIONADOS

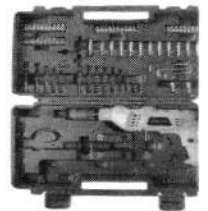
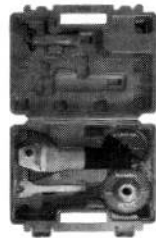

(<https://gammaferramentas.com.br/produto/lixeira-orbital-180w/>)  
Lixadeira Orbital 180W

(<https://gammaferramentas.com.br/produto/esmerilhadeira-angular-750w-com-kit/>)  
Esmerilhadeira Angular com Kit - 750W

(<https://gammaferramentas.com.br/produto/lixeira-orbital-380w/>)  
Lixadeira Orbital - 380W

(<https://gammaferramentas.com.br/produto/furadeira-de-impacto-3-8-650w-com-kit/>)  
Furadeira de Impacto - 650W com Kit

Ver mais > (<https://gammaferramentas.com.br/produto/lixeira-orbital-180w/>) (<https://gammaferramentas.com.br/produto/esmerilhadeira-angular-750w-com-kit/>) (<https://gammaferramentas.com.br/produto/lixeira-orbital-380w/>) (<https://gammaferramentas.com.br/produto/furadeira-de-impacto-3-8-650w-com-kit/>)



Muito mais que Ferramentas

## Mais de mil assistências técnicas credenciadas Gamma no Brasil!

Conheça mais > (<https://gammaferramentas.com.br/garantia/>)

FERRAMENTAS

Importa, garante e distribui: GAMMASULAMERICANA COMÉRCIO, IMPORTAÇÃO, EXPORTAÇÃO E DISTRIBUIÇÃO LTDA. CNPJ 15.142.831/0001-75. \_\_\_\_\_ Horário de atendimento é de segunda a sexta das 7h15 às 18h00.

 (<https://www.facebook.com/GammaFerramentas>)

 ([https://www.youtube.com/channel/UCFKi-kH3RA6x\\_nCUFUOLNXQ](https://www.youtube.com/channel/UCFKi-kH3RA6x_nCUFUOLNXQ))

 (<https://www.instagram.com/gammaferramentas/>)

### Localização

Escritório comercial e centro logístico: Av. Pref. Domingos Mocolin Neto, 155, Cond. Borda do Campo – Centro - Quatro Barras, PR. CEP: 83420-000.

 (41) 3375-0099. (tel:+(41) 3375-0099.)

 0800-979-0199. (tel:+0800-979-0199.)

 [info@gammaferramentas.com.br](mailto:info@gammaferramentas.com.br) (mailto:info@gammaferramentas.com.br)

 [sac@gammaferramentas.com.br](mailto:sac@gammaferramentas.com.br) (mailto:sac@gammaferramentas.com.br)

### GAMMA News

Receba nossas ofertas e novidades

**CADASTRAR AGORA**





Consulta de Impedidos de Licitar

CNPJ: 97541831000102

NENHUM ITEM ENCONTRADO!



TRIBUNAL DE CONTAS DA UNIÃO



## Consulta Consolidada de Pessoa Jurídica

Este relatório tem por objetivo apresentar os resultados consolidados de consultas eletrônicas realizadas diretamente nos bancos de dados dos respectivos cadastros. A responsabilidade pela veracidade do resultado da consulta é do Órgão gestor de cada cadastro consultado. A informação relativa à razão social da Pessoa Jurídica é extraída do Cadastro Nacional da Pessoa Jurídica, mantido pela Receita Federal do Brasil.

**Consulta realizada em:** 05/09/2023 15:14:52

### Informações da Pessoa Jurídica:

Razão Social: **GESSICA ZARZEKA OLIVO - GRM MAQUINAS E LOCACOES**  
CNPJ: **97.541.831/0001-02**

### Resultados da Consulta Eletrônica:

Órgão Gestor: **TCU**  
Cadastro: **Licitantes Inidôneos**  
Resultado da consulta: **Nada Consta**

Para acessar a certidão original no portal do órgão gestor, clique [AQUI](#).

Órgão Gestor: **CNJ**  
Cadastro: **CNIA - Cadastro Nacional de Condenações Cíveis por Ato de Improbidade Administrativa e Inelegibilidade**  
Resultado da consulta: **Nada Consta**

Para acessar a certidão original no portal do órgão gestor, clique [AQUI](#).

Órgão Gestor: **Portal da Transparência**  
Cadastro: **Cadastro Nacional de Empresas Inidôneas e Suspensas**  
Resultado da consulta: **Nada Consta**

Para acessar a certidão original no portal do órgão gestor, clique [AQUI](#).

Órgão Gestor: **Portal da Transparência**  
Cadastro: **CNEP - Cadastro Nacional de Empresas Punidas**  
Resultado da consulta: **Nada Consta**

Para acessar a certidão original no portal do órgão gestor, clique [AQUI](#).

Obs: A consulta consolidada de pessoa jurídica visa atender aos princípios de simplificação e racionalização de serviços públicos digitais. Fundamento legal: Lei nº 12.965, de 23 de abril de 2014, Lei nº 13.460, de 26 de junho de 2017, Lei nº 13.726, de 8 de outubro de 2018, Decreto nº 8.638 de 15, de janeiro de 2016.

# BRUDERTEC INFORMÁTICA

BRUDERTEC INFORMÁTICA E SISTEMA DE SEGURANÇA LTDA



## PROPOSTA COMERCIAL

Ao Pregoeiro e equipe de apoio

PREGÃO ELETRÔNICO Nº 78/2023 - PREFEITURA MUNICIPAL DE JAGUARIÁVA/PR

ITEM	QTD	UND	DESCRIÇÃO	MARCA/MODELO	VALOR UNITÁRIO	VALOR TOTAL
67	6	UND	SMART TV 43" FULL HD Resolução: 1920 x 1080 Full HD Formato da tela: 16:9 Sistema operacional android TV, processador Quad Core Áudio 16W(8W x 2) 3 Entradas HDMI 2 Entradas USB Com Wi-Fi Voltagem: bivolt Garantia de 12 Meses	PHILIPS / 43PFG6917	R\$ 1.540,00	R\$ 9.240,00
					<b>TOTAL</b>	<b>R\$ 9.240,00</b>

**VALOR TOTAL DA PROPOSTA:** NOVE MIL DUZENTOS E QUARENTA REAIS.

VALIDADE DA PROPOSTA: 60 (sessenta) dias

PRAZO E LOCAL DE ENTREGA: 20 (vinte) dias no Almoxarifado Central.

PRAZO DE GARANTIA: 12 meses.

### DADOS BANCÁRIOS

BANCO: 085 CONTA CORRENTE: 867.283-0 AGÊNCIA: 0101-5 CIDADE: BLUMENAU

TITULAR DA CONTA CORRENTE: BRUDERTEC INFORMÁTICA E SISTEMA DE SEGURANÇA LTDA CNPJ: 25.027.024/0001-65

**Declaro que estamos de acordo com todas as exigências do edital.**

Nos preços propostos estão inclusos todos os custos e despesas, encargos e incidências, diretos ou indiretos, inclusive IPI ou ICMS, se houver incidência, não importando a natureza, que recaiam sobre o fornecimento do objeto da presente licitação, inclusive o frete, a carga e descarga, que correrão também por nossa conta e risco.

BLUMENAU, 05 DE SETEMBRO DE 2023.

BRUDERTEC  
INFORMÁTICA E  
SISTEMA DE  
SEGURANÇA  
LTDA:25027024000165  
5

Assinado de forma digital  
por BRUDERTEC  
INFORMÁTICA E SISTEMA  
DE SEGURANÇA  
LTDA:25027024000165  
Dados: 2023.09.05  
10:44:55 -03'00'

RAFAEL RODRIGO LAMIN

Representante Legal

CPF: 049.576.149-46 RG: 4.880.313

TELEFONE: (47) 3304-4184 E-MAIL: [brudertec.info@gmail.com](mailto:brudertec.info@gmail.com) CNPJ: 25.027.024/0001-65 IE: 258.059.591

ENDEREÇO: R KAMP BORNHOFEN, 98 - PASSO MANSO – BLUMENAU/SC CEP: 89.032-457



**DECLARAÇÃO UNIFICADA**

**Ao pregoeiro e equipe de apoio**

Prefeitura Municipal de JAGUARIAÍVA, Estado do Paraná.

**PREGÃO ELETRÔNICO Nº 78/2023**

Pelo presente instrumento, a empresa BRUDERTEC INFORMÁTICA E SISTEMA DE SEGURANÇA LTDA, CNPJ nº 25.027.024/0001-65, com sede na RUA KAMP BORNHOFEN, 98 – PASSO MANSO – BLUMENAU/SC, através de seu representante legal infra-assinado, que:

(X) Declara, sob as penas do artigo 299 do Código Penal, que se enquadra na situação de microempresa ou empresa de pequeno porte, nos termos da Lei Complementar nº 123/06, alterada pela Lei Complementar nº 147/14, bem assim que inexistem fatos supervenientes que conduzam ao seu desenquadramento desta situação. Tem conhecimento dos Artigos 42 a 49 da Lei Complementar 123/2006, estando ciente da obrigatoriedade de declarar ocorrências posteriores impeditivas de tal habilitação, em cumprimento ao art. 32, §2º, da Lei nº 8.666/93. Declara nos termos da Lei complementar nº. 123, de 14 de Dezembro de 2006 e Decreto nº 6.204, de 05 de Setembro de 2007, se enquadra na condição de:

1. (X) MICROEMPRESA, conforme Inciso I do artigo 3º da Lei Complementar nº 123, de 14/12/2006;
2. ( ) EMPRESA DE PEQUENO PORTE, conforme Inciso II do artigo 3º da Lei Complementar nº 123, de 14/12/2006;
3. ( ) MICROEMPREENDEDOR INDIVIDUAL, conforme § 1º do artigo 18 da Lei Complementar nº 123, de 14/12/2006.

DECLARA ainda, que a empresa está excluída das vedações constantes do parágrafo 4º do artigo 3º da Lei Complementar nº. 123, de 14 de dezembro de 2006.

Sou optante do Sistema Simples Nacional? ( ) SIM (X) NÃO

1) Declaramos, para os fins do disposto no inciso XXXIII do art. 7º da Constituição Federal, não empregamos menores de dezoito anos em trabalho noturno, perigoso ou insalubre e nem menores de dezesesseis anos, em qualquer trabalho, salvo na condição de aprendiz, a partir dos quatorze anos de idade, em cumprimento ao que determina o inciso V do art. 27 da Lei nº 8.666/93, acrescida pela Lei nº 9.854/99.

Ressalva: emprega menor, a partir de 14 (catorze) anos, na condição de aprendiz. SIM ( ) NÃO (X)

2) Declaramos, para os fins que até a presente data inexistem fatos supervenientes ou impeditivos para habilitação no presente processo licitatório, estando ciente da obrigatoriedade de declarar ocorrências posteriores.

3) Declaro que cumprimos plenamente os requisitos de habilitação e que nossa proposta está em conformidade com as exigências do instrumento convocatório (Edital)

4) Declaramos, para os fins que a empresa não foi declarada inidônea por nenhum órgão público de qualquer esfera de governo, estando apta a contratar com o poder público.

5) Declaramos, para os devidos fins que não possuímos em nosso quadro societário e de empregados, servidor ou dirigente de órgão ou entidade contratante ou responsável pela licitação, nos termos do inciso III, do artigo 9º da Lei nº 8.666, de 21 de junho de 1993.



# BRUDERTEC INFORMÁTICA

BRUDERTEC INFORMÁTICA E SISTEMA DE SEGURANÇA LTDA

Declaramos, para fins de cumprimento do disposto na Súmula Vinculante 13/STF de 21 de agosto de 2008 e acórdão 2745/10 do Tribunal de Contas do Estado do Paraná, que os sócios, bem como o credenciado para esta licitação:

(X) Não possui em seus quadros sócio cotista ou dirigente que seja cônjuge, companheiro ou parente, em linha reta ou colateral, por consanguinidade ou por afinidade, até o terceiro grau, de servidor da mesma pessoa jurídica investido em cargo de direção, chefia ou assessoramento, para o exercício de cargo em comissão ou de confiança ou, ainda, de função gratificada na administração pública direta e indireta em qualquer dos Poderes da União, dos Estados, do Distrito Federal e dos Municípios..

( ) Possui o grau de parentesco e/ou vínculo por afinidade ou consanguinidade prescrito pela Súmula Vinculante 13/STF, em relação aos seguintes agentes públicos:

1. Nome: \_\_\_\_\_ Ente: \_\_\_\_\_  
2. Nome: \_\_\_\_\_ Ente: \_\_\_\_\_

Nestes termos, assumo total e integral responsabilidade pelas informações acima prestadas, estando ciente das implicações criminais, cíveis e administrativas que dela podem resultar em especial ao que preceitua o art. 299 do Código Penal Brasileiro, DL 2.848/1940, conforme a seguir se apresenta:

“Art. 299 – Omitir, em documento público ou particular, declaração que dele devia constar, ou nele inserir ou fazer inserir declaração falsa ou diversa da que devia ser escrita, com o fim de prejudicar direito, criar obrigação ou alterar a verdade sobre fato juridicamente relevante:

Pena - reclusão, de 1 (um) a 5 (cinco) anos, e multa, se o documento é público, e reclusão de 1 (um) a 3 (três) anos, e multa, se o documento é particular.”

6) Comprometo-me a manter durante a execução do contrato, em compatibilidade com as obrigações assumidas, todas as condições de habilitação e qualificação exigidas na licitação. Declaro que tomou conhecimento do Edital e de todas as condições de participação na Licitação e se compromete a cumprir todos os termos do Edital, e a fornecer material de qualidade, sob as penas da Lei.

7) Declaramos para os devidos fins de direito, na qualidade de Proponente dos procedimentos licitatórios, instaurados por esta Prefeitura, que o(a) responsável legal da empresa é o(a) Sr.(a) RAFAEL RODRIGO LAMIN, Portador(a) do RG sob nº 4880313 e CPF nº 049.576.149-46, cuja função/cargo é REPRESENTANTE LEGAL, **responsável pela assinatura da Ata de Registro de Preços/contrato.**

8) Declaramos para os devidos fins que em caso de qualquer comunicação futura referente a este processo licitatório, bem como em caso de eventual contratação, **concordo que o Contrato** seja encaminhado para o seguinte endereço:

E-mail: [brudertec.info@gmail.com](mailto:brudertec.info@gmail.com)

Telefone: (47) 3304-4184

9) Caso altere o citado e-mail ou telefone comprometo-me em protocolizar pedido de alteração junto ao Sistema de Protocolo deste Município, sob pena de ser considerado como intimado nos dados anteriormente fornecidos.

**BRUDERTEC INFORMÁTICA**  
BRUDERTEC INFORMÁTICA E SISTEMA DE SEGURANÇA LTDA



10) Nomeamos e constituímos o senhor(a) RAFAEL RODRIGO LAMIN, portador(a) do CPF/ME sob n.º 049.576.149-46, para ser o(a) responsável para acompanhar a execução da Ata de Registro de Preços/contrato, referente ao **Pregão Eletrônico n.º 78/2023** e todos os atos necessários ao cumprimento das obrigações contidas no instrumento convocatório, seus Anexos e na Ata de Registro de Preços/Contrato.

11) Declaramos para fins de atendimento ao que consta do edital do **Pregão Eletrônico n.º 78/2023** da Prefeitura Municipal de **JAGUARIAÍVA - PR**, que a empresa BRUDERTEC INFORMÁTICA E SISTEMA DE SEGURANÇA LTDA tomou conhecimento do Edital e de todas as condições de participação na Licitação e se compromete a cumprir todos os termos do Edital, e a fornecer material de qualidade, sob as penas da Lei.

12) Declaramos que elaborou de forma independente a proposta comercial e seu(s) lance(s).

13) **EMPRESA RESPONSÁVEL PELA ASSISTÊNCIA TÉCNICA:**

Nome: BRUDERTEC INFORMÁTICA E SISTEMA DE SEGURANÇA LTDA

Endereço: R KAMP BORNHOFEN, 98 – PASSO MANSO – BLUMENAU/SC CEP: 89.032-457

Telefone: (47) 3304-4184

E-mail: [brudertec.info@gmail.com](mailto:brudertec.info@gmail.com)

**Declaramos que todos produtos possuem garantia minima de 12 (doze) meses ou maior conforme Termo de Referência/Edital.**

14) **DADOS PARA PREENCHIMENTO DO CONTRATO**

**Dados da Empresa:**

Razão Social: BRUDERTEC INFORMATICA E SISTEMA DE SEGURANCA LTDA

CNPJ: 25.027.024/0001-65

Endereço: R KAMP BORNHOFEN, 98 – CASA 08

Cidade: BLUMENAU/SC

CEP: 89.032-457

Fones: (47) 3304-4184

E-mail: [brudertec.info@gmail.com](mailto:brudertec.info@gmail.com)

Empresa optante pelo SIMPLES?  Sim  Não

**Dados do Representante da Empresa:**

Nome: RAFAEL RODRIGO LAMIN

Cargo: REPRESENTANTE LEGAL

Nacionalidade: BRASILEIRO

Estado civil: SOLTEIRO

Profissão: REPRESENTANTE LEGAL

Endereço: R KAMP BORNHOFEN, 98 – CASA 08

Cidade: BLUMENAU/SC

CEP: 89.032-457

Fones: (47) 3304-4184

E-mail: [brudertec.info@gmail.com](mailto:brudertec.info@gmail.com)

Cart. Id./Órgão Exp.: 4.880.313 SSP/SC

CPF: 049.576.149-46





# BRUDERTEC INFORMÁTICA

BRUDERTEC INFORMÁTICA E SISTEMA DE SEGURANÇA LTDA

## Dados Bancários da Empresa:

Banco: 085 – COOP. VIACREDI

Agência: 0101-5

Conta C.: 867.283-0

Titular da Conta Corrente: BRUDERTEC INFORMÁTICA E SISTEMA DE SEGURANÇA LTDA

CNPJ: 25.027.024/0001-65

## 15) DECLARAÇÃO DE NÃO PRÁTICA ILÍCITA E ANTICORRUPÇÃO

A referida empresa declara, para os devidos fins, que a empresa/organização ora qualificada não pratica e nem permite que pratiquem, sob sua esfera de atuação, atos contrários às leis, normas, regras e regulamentos vigentes no ordenamento jurídico brasileiro, que importem lesão à Administração Pública Nacional ou Estrangeira, nos termos do art. 5º da Lei nº 12.846 de 1º de agosto de 2014 -

Lei Anticorrupção. Outrossim, declaro que a empresa envida os melhores esforços para prevenir, mitigar e erradicar condutas inadequadas da sua atuação, pautando suas atividades nas melhores práticas do mercado, no que se refere ao combate de desvios éticos e de integridade. Reconheço que o que subscrevo é verdade, sob as penas da lei”.

16) Os documentos de habilitação anexados no sistema eletrônico são reprodução fiel dos originais.

Por ser expressão de verdade, firmamos o presente.

BLUMENAU, 05 DE SETEMBRO DE 2023

BRUDERTEC  
INFORMATICA E  
SISTEMA DE  
SEGURANCA  
LTDA:25027024000165  
165

Assinado de forma digital  
por BRUDERTEC  
INFORMATICA E SISTEMA  
DE SEGURANCA  
LTDA:25027024000165  
Dados: 2023.09.04  
15:29:42 -03'00'

RAFAEL RODRIGO LAMIN  
REPRESENTANTE LEGAL  
CPF nº 049.576.149-46 RG nº 4880313

**CONTRATO SOCIAL  
POR TRANSFORMAÇÃO DE EMPRESÁRIO  
BRUDERTEC INFORMATICA E SISTEMA DE SEGURANCA LTDA**



http://assinador.pscs.com.br/assinadorweb/autenticacao?chave1=XWA3oHhRAX6mCTuq6r6wFwQ&chave2=Ug8cwwsph\_ -ckGj5CvUIRA  
ASSINADO DIGITALMENTE POR: 04957614946-RAFael RODRIGO LAMIN

RAFAEL RODRIGO LAMIN, brasileiro, natural de Blumenau-SC, solteiro, nascido em 30/08/1987, empresário, portador do CPF nº 049.576.149-46 e RG nº 4.880.313-8 expedida pela SSP/SC, residente e domiciliado à Rua Kamp Bornhofen, nº 98, casa 08, bairro Passo Manso, Blumenau-SC, CEP nº 89.032-457, empresário com sede na Rua Kamp Bornhofen, nº 98, casa 08, bairro Passo Manso, Blumenau-SC, CEP nº 89.032-457, inscrito na Junta Comercial de Santa Catarina sob NIRE nº 42802845589 e no CNPJ sob nº 25.027.024/0001-65, fazendo uso do que permite o parágrafo 3º do artigo 968 da Lei nº 10.406/2002, com redação alterada pelo artigo 10 da Lei Complementar nº 128/2008, ora transforma seu registro de EMPRESÁRIO em SOCIEDADE EMPRESÁRIA, passando a constituir o tipo jurídico SOCIEDADE LIMITADA, a qual se regerá, doravante, pelo presente CONTRATO SOCIAL conforme cláusulas seguintes:

Cláusula 1ª – A sociedade gira sob o nome empresarial BRUDERTEC INFORMATICA E SISTEMA DE SEGURANCA LTDA e tem como título do estabelecimento BRUDERTEC INFORMATICA.

Cláusula 2ª – Declara, sob as penas da lei, que se enquadra da condição de MICROEMPRESA – ME, nos termos da Lei Complementar nº 123 de 14/10/2006.

Cláusula 3ª – A sociedade tem sua sede na Rua Kamp Bornhofen, nº 98, casa 08, bairro Passo Manso, Blumenau-SC, CEP nº 89.032-457.

Cláusula 4ª – A sociedade poderá a qualquer tempo, instalar, manter e extinguir filiais e quaisquer outros estabelecimentos necessários ao bom desempenho das atividades consubstanciadas no objeto social, em qualquer parte do território nacional ou no exterior, respeitadas as prescrições e exigências legais pertinentes, mediante alteração contratual assinada por todos os sócios.

Cláusula 5ª – A sociedade altera seu objeto social para: Comércio varejista de equipamentos e suprimentos de informática, de equipamentos de sistemas de segurança, de telefonia e comunicação, de eletrodomésticos e equipamentos de áudio e vídeo, de móveis e de equipamentos para escritório, de calçados, de artigos do vestuário e acessórios, esportivos, tecidos e de papelaria, de material elétrico e de construção, de ferragens e ferramentas, de artigos de iluminação, de peças e acessórios, mecânicos e elétricos para veículos automotores e para aparelhos eletroeletrônicos, de instrumentos musicais e acessórios, de suvenires, bijuterias e artesanatos, de artigos fotográficos e para filmagem, de discos CD DVD e fitas; Suporte técnico, manutenção e serviços em tecnologia da informação; Instalação e manutenção elétrica, de equipamentos de sistemas de segurança, de eletrodomésticos, de centrais de ar condicionado, de ventilação e refrigeração; Reparação e manutenção de computadores e equipamentos periféricos e eletroeletrônicos; Fabricação de equipamentos de informática.

1



Junta Comercial do Estado de Santa Catarina

Certifico o Registro em 21/10/2021 Data dos Efeitos 19/10/2021

Arquivamento 42206818909 Protocolo 217761828 de 20/10/2021 NIRE 42206818909

Nome da empresa BRUDERTEC INFORMATICA E SISTEMA DE SEGURANCA LTDA

Este documento pode ser verificado em <http://regin.jucesc.sc.gov.br/autenticacaoDocumentos/autenticacao.aspx>

Chancela 194781721333922

Esta cópia foi autenticada digitalmente e assinada em 21/10/2021 Blasco Borges Barcellos - Secretário-geral em exercício

21/10/2021





**CONTRATO SOCIAL  
POR TRANSFORMAÇÃO DE EMPRESÁRIO  
BRUDERTEC INFORMATICA E SISTEMA DE SEGURANCA LTDA**

Cláusula 6ª – A sociedade poderá mudar a qualquer tempo a forma jurídica ora adotada, representada por maioria simples do capital social, entendendo-se que cada cota possuída dá direito a um voto nas deliberações.

Cláusula 7ª – O prazo de duração da sociedade é por tempo indeterminado e suas atividades tiverem início em 17 de junho de 2016.

Cláusula 8ª – O capital social anterior totalmente integralizado, passa a ser de R\$ 15.000,00 (quinze mil reais), em moeda corrente nacional, representado por 15.000 (quinze mil) cotas no valor nominal de R\$ 1,00 (um real) cada uma, cujo aumento é integralizado neste ato, assim distribuído:

- a) RAFAEL RODRIGO LAMIN, com 15.000 (quinze mil) cotas, perfazendo um total de R\$ 15.000,00 (quinze mil reais) integralizados.

Cláusula 9ª – As cotas são indivisíveis e não poderão ser cedidas ou transferidas a terceiros sem o consentimento do outro sócio, a quem fica assegurado, em igualdade de condições e preço, direito de preferência para a sua aquisição se postas à venda, formalizando, se realizada a cessão delas, a alteração contratual pertinente.

Cláusula 10ª – A responsabilidade de cada sócio é restrita ao valor de suas cotas, mas todos respondem solidariamente pela integralização do capital social.

Cláusula 11ª – A administração da sociedade será exercida ISOLADAMENTE pelo sócio RAFAEL RODRIGO LAMIN, com os poderes e atribuições de administrar a sociedade, autorizado o uso do nome empresarial, vedado, no entanto, em atividades estranhas ao interesse social ou assumir obrigações, seja em favor de qualquer dos cotistas ou de terceiros, bem como, onerar ou alienar bens imóveis da sociedade, sem autorização do outro sócio.

Cláusula 12ª – Os administradores declaram, sob as penas da lei, de que não estão impedidos de exercerem a administração da sociedade, por lei especial, ou em virtude de condenação criminal, ou por se encontrarem sob os efeitos dela, a pena que vede, ainda que temporariamente, o acesso a cargos públicos; ou por crime falimentar, de prevaricação, peita ou suborno, concussão, peculato, ou contra a economia popular, contra o sistema financeiro nacional, contra normas de defesa da concorrência, contra as relações de consumo, fé pública, ou à propriedade.

Cláusula 13ª – Os sócios poderão de comum acordo, fixar uma retirada mensal, a título de Pró-labore, observadas as disposições regulamentares pertinentes.

Cláusula 14ª – Ao término de cada exercício social, em 31 de dezembro, o administrador presta contas justificadas de sua administração, procedendo à elaboração do inventário, do balanço patrimonial e do balanço de resultado econômico, cabendo aos sócios, na proporção de suas cotas, os lucros ou perdas apurados.

2



Junta Comercial do Estado de Santa Catarina

Certifico o Registro em 21/10/2021 Data dos Efeitos 19/10/2021

Arquivamento 42206818909 Protocolo 217761828 de 20/10/2021 NIRE 42206818909

Nome da empresa BRUDERTEC INFORMATICA E SISTEMA DE SEGURANCA LTDA

Este documento pode ser verificado em <http://regin.jucesc.sc.gov.br/autenticacaoDocumentos/autenticacao.aspx>

Chancela 194781721333922

Esta cópia foi autenticada digitalmente e assinada em 21/10/2021 Blasco Borges Barcellos - Secretário-geral em exercício

21/10/2021

**CONTRATO SOCIAL  
POR TRANSFORMAÇÃO DE EMPRESÁRIO  
BRUDERTEC INFORMATICA E SISTEMA DE SEGURANCA LTDA**



Cláusula 15ª – Os lucros acumulados ou do período e outros rendimentos, poderão ser distribuídos aos sócios, na proporção de suas cotas, periodicamente, de acordo com a legislação tributária vigente, podendo a critério dos sócios, ficarem em reserva na sociedade para aumento de capital, conforme dispõe o artigo 1007 do CC/2002.

Cláusula 16ª – Os prejuízos que por ventura se verificarem, serão mantidos em conta especial, para serem amortizados nos exercícios futuros, e não o sendo, serão suportados pelos sócios na proporção do capital de cada um.

Cláusula 17ª – Nos quatro meses seguintes ao término do exercício social, os sócios deliberarão sobre as contas e designarão administrador(es) quando for o caso.

Cláusula 18ª – Em caso de aumento de capital, os sócios o subscreverão em igualdade de condições e na proporção exata das cotas que possuem, salvo se os sócios renunciarem ao direito de subscrição.

Cláusula 19ª – O sócio que desejar se retirar da sociedade, dará a esta e aos demais sócios o conhecimento de sua decisão, por escrito, com 60 (sessenta) dias de antecedência.

Cláusula 20ª – Falecendo ou interditado qualquer sócio, a sociedade continua suas atividades com os herdeiros, sucessores e o incapaz. Não sendo possível ou inexistindo interesse destes ou do(s) sócio(s) remanescente(s), o valor de seus haveres será apurado e liquidado com base na situação patrimonial da sociedade, à data da resolução, verificada em balanço especialmente levantado.

Parágrafo único – O mesmo procedimento é adotado em outros casos em que a sociedade se resolva em relação a seu sócio.

Cláusula 21ª – As divergências sociais e os casos omissos no presente contrato serão regulados pelas disposições legais vigentes, eleito o foro da Comarca de Blumenau/SC para o exercício e o cumprimento dos direitos e obrigações resultantes deste contrato, renunciando a todo e qualquer outro foro de seu eventual domicílio.

E por estar assim justo e contratado, assina o presente instrumento.

Blumenau-SC, 19 de outubro de 2021.

-----  
Rafael Rodrigo Lamin

3



Junta Comercial do Estado de Santa Catarina

21/10/2021

Certifico o Registro em 21/10/2021 Data dos Efeitos 19/10/2021

Arquivamento 42206818909 Protocolo 217761828 de 20/10/2021 NIRE 42206818909

Nome da empresa BRUDERTEC INFORMATICA E SISTEMA DE SEGURANCA LTDA

Este documento pode ser verificado em <http://regin.jucesc.sc.gov.br/autenticacaoDocumentos/autenticacao.aspx>

Chancela 194781721333922

Esta cópia foi autenticada digitalmente e assinada em 21/10/2021 Blasco Borges Barcellos - Secretário-geral em exercício



**JUCESC**  
Junta Comercial do Estado de  
**SANTA CATARINA**

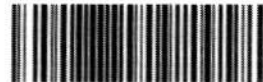

217761828

### TERMO DE AUTENTICACAO

NOME DA EMPRESA	BRUDERTEC INFORMATICA E SISTEMA DE SEGURANCA LTDA
PROTOCOLO	217761828 - 20/10/2021
ATO	002 - ALTERACAO
EVENTO	046 - TRANSFORMACAO

#### MATRIZ

NIRE 42206818909  
CNPJ 25.027.024/0001-65  
CERTIFICO O REGISTRO EM 21/10/2021  
SOB N: 42206818909



#### REPRESENTANTES QUE ASSINARAM DIGITALMENTE

Cpf: 04957614946 - RAFAEL RODRIGO LAMIN - Assinado em 19/10/2021 às 17:17:32



Junta Comercial do Estado de Santa Catarina

Certifico o Registro em 21/10/2021 Data dos Efeitos 19/10/2021

Arquivamento 42206818909 Protocolo 217761828 de 20/10/2021 NIRE 42206818909

Nome da empresa BRUDERTEC INFORMATICA E SISTEMA DE SEGURANCA LTDA

Este documento pode ser verificado em <http://regin.jucesc.sc.gov.br/autenticacaoDocumentos/autenticacao.aspx>

Chancela 194781721333922

Esta cópia foi autenticada digitalmente e assinada em 21/10/2021 Blasco Borges Barcellos - Secretário-geral em exercício

21/10/2021



Sistema Nacional de Registro de Empresas Mercantis - SINREM  
Secretaria de Estado do Desenvolvimento Econômico e Sustentável  
Junta Comercial do Estado de Santa Catarina - JUCESC

### CERTIDÃO SIMPLIFICADA

1/1

Certificamos que as Informações abaixo constam dos documentos arquivados nesta Junta Comercial e são vigentes na data da sua expedição.

<b>Nome Empresarial</b> BRUDERTEC INFORMATICA E SISTEMA DE SEGURANCA LTDA			
<b>Natureza Jurídica:</b> SOCIEDADE EMPRESÁRIA LIMITADA			
<b>Número de identificação de registro de empresas - NIRE(sede)</b> 42206818909	<b>CNPJ</b> 25.027.024/0001-65	<b>Data de Arquivamento do Ato Constitutivo</b> 17/06/2016	<b>Data de Início de Atividade</b> 17/06/2016
<b>Endereço completo</b> RUA KAMP BORNHOFEN,98,CASA:08,BLUMENAU,89032457			
<b>Objeto Social</b> COMERCIO VAREJISTA DE EQUIPAMENTOS E SUPRIMENTOS DE INFORMATICA, DE EQUIPAMENTOS DE SISTEMAS DE SEGURANCA, DE TELEFONIA E COMUNICACAO, DE ELETRODOMESTICOS E EQUIPAMENTOS DE AUDIO E VIDEO, DE MOVEIS E DE EQUIPAMENTOS PARA ESCRITORIO, DE CALCADOS, DE ARTIGOS DO VESTUARIO E ACESSORIOS, ESPORTIVOS, TECIDOS E DE PAPELARIA, DE MATERIAL ELETRICO E DE CONSTRUCAO, DE FERRAGENS E FERRAMENTAS, DE ARTIGOS DE ILUMINACAO, DE PECAS E ACESSORIOS, MECANICOS E ELETRICOS PARA VEICULOS AUTOMOTORES E PARA APARELHOS ELETROELETRONICOS, DE INSTRUMENTOS MUSICAIS E ACESSORIOS, DE SUVENIRES, BIJUTERIAS E ARTESANATOS, DE ARTIGOS FOTOGRAFICOS E PARA FILMAGEM, DE DISCOS CD-DVD E FITAS; SUPORTE TECNICO, MANUTENCAO E SERVICOS EM TECNOLOGIA DA INFORMACAO; INSTALACAO E MANUTENCAO ELETRICA, DE EQUIPAMENTOS DE SISTEMAS DE SEGURANCA, DE ELETRODOMESTICOS, DE CENTRAIS DE AR CONDICIONADO, DE VENTILACAO E REFRIGERACAO; REPARACAO E MANUTENCA DE COMPUTADORES E EQUIPAMENTOS PERIFERICOS E ELETROELETRONICOS; FABRICACAO DE EQUIPAMENTOS DE INFORMATICA.			
<b>Capital</b> R\$ 15.000,00	<b>Microempresa ou Empresa de Pequeno Porte (Lei nº 123/2006)</b> Microempresa		<b>Prazo de Duração</b> Indeterminado
<b>Sócios/Participação no Capital/Espécie de Sócio/Término do Mandato</b>			
<u>Nome/CPF ou CNPJ</u>	<u>Participação no Capital</u>	<u>Espécie de Sócio</u>	<u>Administrador</u>
RAFAEL RODRIGO LAMIN 049.576.149-46	R\$ 15.000,00 SÓCIO	Administrador	
<b>Último Arquivamento</b>			<b>Situação</b>
<b>Data:</b> 31/01/2022 <b>Ato:</b> DESENQUADRAMENTO DE MEI <b>Eventos:</b> DESENQUADRAMENTO DE MEI			<b>REGISTRO ATIVO</b> Status <b>TRANSFORMADA</b>
Número: M1743116224			

Florianópolis, SC, 31 de julho de 2023.

ESTADO DE SANTA CATARINA  
LUCIANO KOWALSKI  
SECRETÁRIO GERAL

Documento Assinado Digitalmente em 31/07/2023 .

Para verificar a autenticidade, acesse [www.jucesc.sc.gov.br](http://www.jucesc.sc.gov.br), e informe a chancela: 7875179364172023 na Central de serviços (Serviços -> Central de Serviços -> Consulta Serviços ).





**REPÚBLICA FEDERATIVA DO BRASIL**  
**CADASTRO NACIONAL DA PESSOA JURÍDICA**

NÚMERO DE INSCRIÇÃO <b>25.027.024/0001-65</b> MATRIZ	<b>COMPROVANTE DE INSCRIÇÃO E DE SITUAÇÃO CADASTRAL</b>	DATA DE ABERTURA <b>17/06/2016</b>
--	---	---------------------------------------

NOME EMPRESARIAL  
**BRUDERTEC INFORMATICA E SISTEMA DE SEGURANCA LTDA**

TÍTULO DO ESTABELECIMENTO (NOME DE FANTASIA) <b>BRUDERTEC INFORMATICA</b>	PORTE <b>ME</b>
--	--------------------

CÓDIGO E DESCRIÇÃO DA ATIVIDADE ECONÔMICA PRINCIPAL  
**47.51-2-01 - Comércio varejista especializado de equipamentos e suprimentos de informática**

CÓDIGO E DESCRIÇÃO DAS ATIVIDADES ECONÔMICAS SECUNDÁRIAS

- 26.21-3-00 - Fabricação de equipamentos de informática
- 43.21-5-00 - Instalação e manutenção elétrica
- 43.22-3-02 - Instalação e manutenção de sistemas centrais de ar condicionado, de ventilação e refrigeração
- 45.30-7-03 - Comércio a varejo de peças e acessórios novos para veículos automotores
- 47.42-3-00 - Comércio varejista de material elétrico
- 47.44-0-01 - Comércio varejista de ferragens e ferramentas
- 47.44-0-99 - Comércio varejista de materiais de construção em geral
- 47.52-1-00 - Comércio varejista especializado de equipamentos de telefonia e comunicação
- 47.53-9-00 - Comércio varejista especializado de eletrodomésticos e equipamentos de áudio e vídeo
- 47.54-7-01 - Comércio varejista de móveis
- 47.54-7-03 - Comércio varejista de artigos de iluminação
- 47.55-5-01 - Comércio varejista de tecidos
- 47.56-3-00 - Comércio varejista especializado de instrumentos musicais e acessórios
- 47.57-1-00 - Comércio varejista especializado de peças e acessórios para aparelhos eletroeletrônicos para uso doméstico, exceto informática e comunicação
- 47.59-8-99 - Comércio varejista de outros artigos de uso pessoal e doméstico não especificados anteriormente
- 47.61-0-03 - Comércio varejista de artigos de papelaria
- 47.62-8-00 - Comércio varejista de discos, CDs, DVDs e fitas
- 47.63-6-02 - Comércio varejista de artigos esportivos
- 47.63-6-03 - Comércio varejista de bicicletas e triciclos; peças e acessórios
- 47.81-4-00 - Comércio varejista de artigos do vestuário e acessórios

CÓDIGO E DESCRIÇÃO DA NATUREZA JURÍDICA  
**206-2 - Sociedade Empresária Limitada**

LOGRADOURO <b>R KAMP BORNHOFEN</b>	NÚMERO <b>98</b>	COMPLEMENTO <b>CASA 08</b>
---------------------------------------	---------------------	-------------------------------

CEP <b>89.032-457</b>	BAIRRO/DISTRITO <b>PASSO MANSO</b>	MUNICÍPIO <b>BLUMENAU</b>	UF <b>SC</b>
--------------------------	---------------------------------------	------------------------------	-----------------

ENDEREÇO ELETRÔNICO <b>BRUDERTEC.INFO@GMAIL.COM</b>	TELEFONE <b>(47) 3304-4184</b>
--	-----------------------------------

ENTE FEDERATIVO RESPONSÁVEL (EFR)  
\*\*\*\*\*

SITUAÇÃO CADASTRAL <b>ATIVA</b>	DATA DA SITUAÇÃO CADASTRAL <b>17/06/2016</b>
------------------------------------	---

MOTIVO DE SITUAÇÃO CADASTRAL

SITUAÇÃO ESPECIAL *****	DATA DA SITUAÇÃO ESPECIAL *****
----------------------------	------------------------------------

Aprovado pela Instrução Normativa RFB nº 1.863, de 27 de dezembro de 2018.

Emitido no dia **26/07/2023** às **21:33:42** (data e hora de Brasília).

Página: 1/2

 <b>1381</b> REPÚBLICA FEDERATIVA DO BRASIL CADASTRO NACIONAL DA PESSOA JURÍDICA		
NÚMERO DE INSCRIÇÃO <b>25.027.024/0001-65</b> MATRIZ	<b>COMPROVANTE DE INSCRIÇÃO E DE SITUAÇÃO CADASTRAL</b>	DATA DE ABERTURA <b>17/06/2016</b>
NOME EMPRESARIAL <b>BRUDERTEC INFORMATICA E SISTEMA DE SEGURANCA LTDA</b>		
CÓDIGO E DESCRIÇÃO DAS ATIVIDADES ECONÔMICAS SECUNDÁRIAS <b>47.82-2-01 - Comércio varejista de calçados</b> <b>47.89-0-01 - Comércio varejista de suvenires, bijuterias e artesanatos</b> <b>47.89-0-07 - Comércio varejista de equipamentos para escritório</b> <b>47.89-0-08 - Comércio varejista de artigos fotográficos e para filmagem</b> <b>62.09-1-00 - Suporte técnico, manutenção e outros serviços em tecnologia da informação</b> <b>95.11-8-00 - Reparação e manutenção de computadores e de equipamentos periféricos</b> <b>95.21-5-00 - Reparação e manutenção de equipamentos eletroeletrônicos de uso pessoal e doméstico</b>		
CÓDIGO E DESCRIÇÃO DA NATUREZA JURÍDICA <b>206-2 - Sociedade Empresária Limitada</b>		
LOGRADOURO <b>R KAMP BORNHOFEN</b>	NÚMERO <b>98</b>	COMPLEMENTO <b>CASA 08</b>
CEP <b>89.032-457</b>	BAIRRO/DISTRITO <b>PASSO MANSO</b>	MUNICÍPIO <b>BLUMENAU</b>
ENDEREÇO ELETRÔNICO <b>BRUDERTEC.INFO@GMAIL.COM</b>	TELEFONE <b>(47) 3304-4184</b>	UF <b>SC</b>
ENTE FEDERATIVO RESPONSÁVEL (EFR) *****		
SITUAÇÃO CADASTRAL <b>ATIVA</b>	DATA DA SITUAÇÃO CADASTRAL <b>17/06/2016</b>	
MOTIVO DE SITUAÇÃO CADASTRAL		
SITUAÇÃO ESPECIAL *****	DATA DA SITUAÇÃO ESPECIAL *****	

Aprovado pela Instrução Normativa RFB nº 1.863, de 27 de dezembro de 2018.

Emitido no dia **26/07/2023** às **21:33:42** (data e hora de Brasília).

Página: 2/2



**MINISTÉRIO DA FAZENDA**  
Secretaria da Receita Federal do Brasil  
Procuradoria-Geral da Fazenda Nacional



**CERTIDÃO NEGATIVA DE DÉBITOS RELATIVOS AOS TRIBUTOS FEDERAIS E À DÍVIDA  
ATIVA DA UNIÃO**

**Nome: BRUDERTEC INFORMATICA E SISTEMA DE SEGURANCA LTDA**  
**CNPJ: 25.027.024/0001-65**

Ressalvado o direito de a Fazenda Nacional cobrar e inscrever quaisquer dívidas de responsabilidade do sujeito passivo acima identificado que vierem a ser apuradas, é certificado que não constam pendências em seu nome, relativas a créditos tributários administrados pela Secretaria da Receita Federal do Brasil (RFB) e a inscrições em Dívida Ativa da União (DAU) junto à Procuradoria-Geral da Fazenda Nacional (PGFN).

Esta certidão é válida para o estabelecimento matriz e suas filiais e, no caso de ente federativo, para todos os órgãos e fundos públicos da administração direta a ele vinculados. Refere-se à situação do sujeito passivo no âmbito da RFB e da PGFN e abrange inclusive as contribuições sociais previstas nas alíneas 'a' a 'd' do parágrafo único do art. 11 da Lei nº 8.212, de 24 de julho de 1991.

A aceitação desta certidão está condicionada à verificação de sua autenticidade na Internet, nos endereços <<http://rfb.gov.br>> ou <<http://www.pgfn.gov.br>>.

Certidão emitida gratuitamente com base na Portaria Conjunta RFB/PGFN nº 1.751, de 2/10/2014.  
Emitida às 15:53:11 do dia 03/08/2023 <hora e data de Brasília>.  
Válida até 30/01/2024.

Código de controle da certidão: **43E1.75B9.B0AA.90F3**  
Qualquer rasura ou emenda invalidará este documento.



ESTADO DE SANTA CATARINA  
SECRETARIA DE ESTADO DA FAZENDA



### CERTIDÃO NEGATIVA DE DÉBITOS ESTADUAIS

Nome (razão social): **BRUDERTEC INFORMATICA E SISTEMA DE SEGURANCA LTDA**  
CNPJ/CPF: **25.027.024/0001-65**

**Ressalvando o direito da Fazenda Estadual de inscrever e cobrar as dívidas que vierem a ser apuradas, é certificado que não constam, na presente data, pendências em nome do contribuinte acima identificado, relativas aos tributos, dívida ativa e demais débitos administrados pela Secretaria de Estado da Fazenda.**

Dispositivo Legal: **Lei nº 3938/66, Art. 154**  
Número da certidão: **230140177503560**  
Data de emissão: **01/07/2023 10:26:39**  
Validade (Lei nº 3938/66, Art. 158): **28/12/2023**

A autenticidade desta certidão deverá ser confirmada na página da Secretaria de Estado da Fazenda na Internet, no endereço: <http://www.sef.sc.gov.br>

Este documento foi assinado digitalmente  
Impresso em: 27/07/2023 15:38:42



Secretaria da Fazenda

Diretoria de Receita

**Gerência de Cobrança**

www.blumenau.sc.gov.br



## CERTIDÃO NEGATIVA DE DÉBITO

**Nome: BRUDERTEC INFORMATICA E SISTEMA DE SEGURANCA LTDA**

**CPF/CNPJ: 25.027.024/0001-65**

**CMC: 115435**

**Endereço: KAMP-BORNHOFEN 98, CASA, PASSO MANSO, BLUMENAU - SC, CEP 89032-457**

Para fins de LICITAÇÃO.

Certificamos, nos termos do Artigo 2º do Decreto Nº 9.101 de 29/01/2010, que inexistente débito impeditivo para a expedição desta Certidão em nome do contribuinte acima identificado, ressalvado ao Município de Blumenau o direito de cobrar qualquer importância que venha a ser apurada.

A presente Certidão Negativa de Débito, tem validade pelo prazo de 180 (Cento e oitenta) dias, contados da data de sua expedição. Esta certidão refere-se a débitos municipais.

Número de Certidão: 123573507231

Assinatura Digital: F61EED702552A532D9F44EC1B16989D3

Data/Hora Emissão: 05/07/2023 10:20:41

Data Validade: 01/01/2024

Atenção: Qualquer rasura ou emenda invalidará este documento

A autenticidade desta certidão deverá ser confirmada no endereço <http://www.blumenau.sc.gov.br/cidadao>

[Voltar](#)[Imprimir](#)

**CAIXA**  
CAIXA ECONÔMICA FEDERAL

### Certificado de Regularidade do FGTS - CRF

**Inscrição:** 25.027.024/0001-65  
**Razão Social:** BRUDERTEC INFO E SISTEMA SEGURANCA LTDA  
**Endereço:** R KAMP BORNHOFEN 98 CS 08 / PASSO MANSO / BLUMENAU / SC / 89032-457

A Caixa Econômica Federal, no uso da atribuição que lhe confere o Art. 7, da Lei 8.036, de 11 de maio de 1990, certifica que, nesta data, a empresa acima identificada encontra-se em situação regular perante o Fundo de Garantia do Tempo de Serviço - FGTS.

O presente Certificado não servirá de prova contra cobrança de quaisquer débitos referentes a contribuições e/ou encargos devidos, decorrentes das obrigações com o FGTS.

**Validade:** 20/08/2023 a 18/09/2023

**Certificação Número:** 2023082004092807042304

Informação obtida em 30/08/2023 15:08:00

A utilização deste Certificado para os fins previstos em Lei esta condicionada a verificação de autenticidade no site da Caixa:  
**[www.caixa.gov.br](http://www.caixa.gov.br)**





PODER JUDICIÁRIO  
JUSTIÇA DO TRABALHO



## CERTIDÃO NEGATIVA DE DÉBITOS TRABALHISTAS

Nome: BRUDERTEC INFORMATICA E SISTEMA DE SEGURANCA LTDA (MATRIZ E FILIAIS)  
CNPJ: 25.027.024/0001-65  
Certidão nº: 42515197/2023  
Expedição: 21/08/2023, às 15:04:01  
Validade: 17/02/2024 - 180 (cento e oitenta) dias, contados da data de sua expedição.

Certifica-se que **BRUDERTEC INFORMATICA E SISTEMA DE SEGURANCA LTDA (MATRIZ E FILIAIS)**, inscrito(a) no CNPJ sob o nº **25.027.024/0001-65**, **NÃO CONSTA** como inadimplente no Banco Nacional de Devedores Trabalhistas.

Certidão emitida com base nos arts. 642-A e 883-A da Consolidação das Leis do Trabalho, acrescentados pelas Leis ns.º 12.440/2011 e 13.467/2017, e no Ato 01/2022 da CGJT, de 21 de janeiro de 2022. Os dados constantes desta Certidão são de responsabilidade dos Tribunais do Trabalho.

No caso de pessoa jurídica, a Certidão atesta a empresa em relação a todos os seus estabelecimentos, agências ou filiais.

A aceitação desta certidão condiciona-se à verificação de sua autenticidade no portal do Tribunal Superior do Trabalho na Internet (<http://www.tst.jus.br>).

Certidão emitida gratuitamente.

### INFORMAÇÃO IMPORTANTE

Do Banco Nacional de Devedores Trabalhistas constam os dados necessários à identificação das pessoas naturais e jurídicas inadimplentes perante a Justiça do Trabalho quanto às obrigações estabelecidas em sentença condenatória transitada em julgado ou em acordos judiciais trabalhistas, inclusive no concernente aos recolhimentos previdenciários, a honorários, a custas, a emolumentos ou a recolhimentos determinados em lei; ou decorrentes de execução de acordos firmados perante o Ministério Público do Trabalho, Comissão de Conciliação Prévia ou demais títulos que, por disposição legal, contiver força executiva.



31/07/2023

0013281579

**PODER JUDICIÁRIO**  
**TRIBUNAL DE JUSTIÇA DO ESTADO DE SANTA CATARINA**  
Comarca de Blumenau



**CERTIDÃO**  
**FALÊNCIA, CONCORDATA E RECUPERAÇÃO JUDICIAL**

CERTIDÃO Nº: 582322

FOLHA: 1/1

À vista dos registros cíveis constantes nos sistemas de informática do Poder Judiciário do Estado de Santa Catarina da Comarca de Blumenau, com distribuição anterior à data de 30/07/2023, verificou-se NADA CONSTAR em nome de:

**BRUDERTEC INFORMATICA, portador do CNPJ: 25.027.024/0001-65. \*\*\*\*\***

**OBSERVAÇÕES:**

- a) para a emissão desta certidão, foram considerados os normativos do Conselho Nacional de Justiça;
- b) os dados informados são de responsabilidade do solicitante e devem ser conferidos pelo interessado e/ou destinatário;
- c) a autenticidade deste documento poderá ser confirmada no endereço eletrônico <http://www.tjsc.jus.br/portal>, opção Certidões/Conferência de Certidão;
- d) para a Comarca da Capital, a pesquisa abrange os feitos em andamento do Foro Central, Eduardo Luz, Norte da Ilha, Fórum Bancário e Distrital do Continente;
- e) certidão é expedida em consonância com a Lei nº 11.101/2005, com a inclusão das classes extrajudiciais: 128 - Recuperação Extrajudicial e 20331 - Homologação de Recuperação Extrajudicial.

**ATENÇÃO:** A presente certidão é válida desde que apresentada juntamente com a respectiva certidão de registros cadastrados no sistema eproc, disponível através do endereço <https://certeproc1g.tjsc.jus.br>

Certifico finalmente que esta certidão é isenta de custas.

Esta certidão foi emitida pela internet e sua validade é de 60 dias.

Blumenau, segunda-feira, 31 de julho de 2023.

**PEDIDO Nº:**

0013281579





**CERTIDÃO RECUPERAÇÃO JUDICIAL, EXTRAJUDICIAL E FALÊNCIA Nº: 658424**  
**Comarcas e Turmas Recursais (Primeiro Grau)**

**CERTIFICAMOS**, na forma da lei, que, consultando os sistemas processuais, **NÃO CONSTAM** em tramitação nas comarcas do Estado de Santa Catarina **AÇÕES FALIMENTARES EM GERAL** contra:

**NOME: BRUDERTEC INFORMATICA E SISTEMA DE SEGURANCA LTDA**

Raiz do CNPJ: 25.027.024

País endereço da sede : BRASIL

Estado endereço da sede : SANTA CATARINA

Município endereço da sede : BLUMENAU

Endereço da sede : R KAMP BORNHOFEN

Certidão emitida às 10:43 de 31/07/2023.

a) Os dados que serviram de parâmetro para a realização da busca e para expedição desta certidão são de responsabilidade do(a) solicitante, inexistindo qualquer conexão com a Receita Federal ou outra instituição pública para autenticação das informações prestadas, competindo ao(à) interessado(a) ou destinatário(a) sua conferência.

b) Certidão expedida gratuitamente, nos termos da Resolução CNJ n. 121/2010 e Resolução Conjunta GP/CGJ n. 6/2023.



**CONSULTE – Assessoria Empresarial Ltda**

Rua Oswald Heinrich Kluge, 128 – Bairro Passo Manso – Blumenau (SC) – CEP 89.032-440  
Inscrição Estadual n.º. 256.810.826 – CNPJ n.º. 07.841.903/0001-44

**ATESTADO DE CAPACIDADE TÉCNICA**

Atestamos para os devidos fins, e a quem possa interessar, que a empresa RAFAEL RODRIGO LAMIN, CNPJ n.º 25.027.024/0001-65, situada na Rua Americana, 365, no Bairro Passo Manso, em Blumenau (SC), CEP n.º 89032.620, tem fornecido, instalado e prestado assistência técnica (manutenção preventiva e corretiva), bem como, fazendo os treinamentos operacionais para a correta utilização dos equipamentos e sistemas.



Itens	Descrição	Quantidade
1	Kit motor jetflex industrial	1
2	Câmera Intelbras 3130b	11
3	Câmera Intelbras 3130b	3
4	Receptor xar 4000	2
5	Sirene corneta	1
6	Fonte 24v 10am	1
7	Sensor ivp 3000	3
8	Controle xac 4000	4
9	Video porteiro iv 7010 intelbras	1
10	Camera speed dome vip 5120ir intelbras	1
11	Fonte 12 5a intelbras	1
12	Central alarme amt 4010 intelbras	1
13	Sensor magnético xas 4010	4
14	Nobreak gate sg1500	1
15	Computador I3 ddr4 4gb sem monitor	5
16	Smart tv 55 philips 55upg6513	1
17	Notebook 14 “ acer i5 500gb 4gb	1
18	Impressora sansung multi laser mono m2070	1

Atestamos, ainda, que a empresa RAFAEL RODRIGO LAMIN, tem atendido a contento, quer seja na pontualidade das entregas, bem como, na instalação dos equipamentos e treinamentos necessários, nada tendo, portanto, que “A” desabone.

Blumenau (SC), em 24 de janeiro de 2020.

REC. FIRMAS  
1ª TNSNU  
CONSULTE - ASSESSORIA EMPRESARIAL LTDA

07 841 903/0001-44

CONSULTE  
ASSESSORIA EMPRESARIAL LTDA  
RUA OSWALDO HEINRICH KLUGE, 128  
PASSO MANSO - CEP 89032-440  
BLUMENAU - SC

Reconheço por semelhança a(s) firma(s) de:  
ANTONIO MARIO VOLTOLINI  
do que dou fé.  
Em testemunho da verdade.  
Blumenau (SC), 23 de Fevereiro de 2020.

KARLA PEDROSA DE ABREU  
ESCREVENTE 1  
Emol: 3,25 - Selo: 2,01 - ISSQN: 0,07  
- Total: 5,43  
Selo Digital de Fiscalização SELO  
NORMAL: FTG18856-USNE

Confira os dados do ato em: selo.tjsc.jus.br

1º Tabelionato de Notas e Protesto de Blumenau  
MARCELO ALTHOFF  
Tabelião Inteiro  
Praça Victor Meirelles n.º 21  
Fones: (47) 3321-1200  
Blumenau - Santa Catarina  
Horário de atendimento: 2ª a 6ª das 9h às 18h

Confira os dados do ato em: <https://selodigital.tjpb.jus.br> ou Consulte o Documento em: <https://azevedobastos.net.br/documento/107523105214959879748>



CARTÓRIO  
Autenticação Digital Código: 107523105214959879748-1  
Data: 31/05/2021 12:06:06  
Valor Total do Ato: R\$ 4,66  
Selo Digital Tipo Normal C: ALO42976-JU2Q;

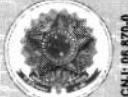

Cartório Azevedo Bastos  
Av. Presidente Epitácio Pessoa - 1145  
Bairro dos Estados, João Pessoa - PB  
(83) 3244-5404 - cartorio@azevedobastos.net.br  
<https://azevedobastos.net.br>

Válber Azevedo de M. Cavalcanti  
Titular



O presente documento digital foi conferido com o original e assinado digitalmente por DANILLO PINTO OLIVEIRA DE ALENCAR, em segunda-feira, 31 de maio de 2021 12:12:43 GMT-03:00, CNS: 06.870-0 - 1º OFÍCIO DE REGISTRO CIVIL DAS PESSOAS NATURAIS E TABELIONATO DE NOTAS/PB, nos termos da medida provisória N. 2.200-2 de 24 de agosto de 2001. Sua autenticidade deverá ser confirmada no endereço eletrônico [www.cenad.org.br](http://www.cenad.org.br)/autenticidade. O presente documento digital pode ser convertido em papel por meio de autenticação no Tabelionato de Notas. Provimto nº 100/2020 CNJ - artigo 22.

REPÚBLICA FEDERATIVA DO BRASIL  
ESTADO DA PARAÍBA  
CARTÓRIO AZEVEDO BASTOS  
FUNDADO EM 1888

PRIMEIRO REGISTRO CIVIL DE NASCIMENTO E ÓBITOS E PRIVATIVO DE CASAMENTOS, INTERDIÇÕES E TUTELAS DA COMARCA DE JOÃO PESSOA



Av. Epitácio Pessoa, 1145 Bairro dos Estados 58030-00, João Pessoa PB  
Tel.: (83) 3244-5404 / Fax: (83) 3244-5484  
http://www.azevedobastos.not.br  
E-mail: cartorio@azevedobastos.not.br



**DECLARAÇÃO DE SERVIÇO DE AUTENTICAÇÃO DIGITAL**

O Bel. Válber Azevêdo de Miranda Cavalcanti, Oficial do Primeiro Registro Civil de Nascimentos e Óbitos e Privativo de Casamentos, Interdições e Tutelas com atribuição de autenticar e reconhecer firmas da Comarca de João Pessoa Capital do Estado da Paraíba, em virtude de Lei, etc...

DECLARO ainda que, para garantir transparência e segurança jurídica de todos os atos oriundos da atividade Notarial e Registral no Estado da Paraíba, foi instituído pela Lei Nº 10.132, de 06 de novembro de 2013, a aplicação obrigatória de um Selo Digital de Fiscalização Extrajudicial em todos os atos de notas e registro, composto de um código único (por exemplo: Selo Digital: ABC12345-X1X2) e dessa forma, cada autenticação processada pela nossa Serventia pode ser verificada e confirmada tantas vezes quanto for necessário através do site do Tribunal de Justiça do Estado da Paraíba, endereço <https://corregedoria.tjpb.jus.br/selo-digital/>.

A autenticação digital do documento faz prova de que, na data e hora em que ela foi realizada, a empresa FRANCIELE CRISTINE LAMIN tinha posse de um documento com as mesmas características que foram reproduzidas na cópia autenticada, sendo da empresa FRANCIELE CRISTINE LAMIN a responsabilidade, única e exclusiva, pela idoneidade do documento apresentado a este Cartório.

Nesse sentido, declaro que a FRANCIELE CRISTINE LAMIN assumiu, nos termos do artigo 8º, §1º, do Decreto nº 10.278/2020, que regulamentou o artigo 3º, inciso X, da Lei Federal nº 13.874/2019 e o artigo 2º-A da Lei Federal 12.682/2012, a responsabilidade pelo processo de digitalização dos documentos físicos, garantindo perante este Cartório e terceiros, a sua autoria e integridade.

De acordo com o disposto no artigo 2º-A, §7º, da Lei Federal nº 12.682/2012, o documento em anexo, identificado individualmente em cada Código de Autenticação Digital<sup>1</sup> ou na referida sequência, poderá ser reproduzido em papel ou em qualquer outro meio físico.

Esta DECLARAÇÃO foi emitida em **31/05/2021 16:34:17 (hora local)** através do sistema de autenticação digital do Cartório Azevedo Bastos, de acordo com o Art. 1º, 10º e seus §§ 1º e 2º da MP 2200/2001, como também, o documento eletrônico autenticado contendo o Certificado Digital do titular do Cartório Azevedo Bastos, poderá ser solicitado diretamente a empresa FRANCIELE CRISTINE LAMIN ou ao Cartório pelo endereço de e-mail [autentica@azevedobastos.not.br](mailto:autentica@azevedobastos.not.br) Para informações mais detalhadas deste ato, acesse o site <https://autdigital.azevedobastos.not.br> e informe o Código de Autenticação Digital

Esta Declaração é válida por **tempo indeterminado** e está disponível para consulta em nosso site.

<sup>1</sup>**Código de Autenticação Digital:** 107523105214959879748-1

<sup>2</sup>**Legislações Vigentes:** Lei Federal nº 8.935/94, Lei Federal nº 10.406/2002, Medida Provisória nº 2200/2001, Lei Federal nº 13.105/2015, Lei Estadual nº 8.721/2008, Lei Estadual nº 10.132/2013, Provimento CGJ N° 003/2014 e Provimento CNJ N° 100/2020.

O referido é verdade, dou fé.

**CHAVE DIGITAL**

00005b1d734fd94f057f2d69fe6bc05bdeca242deec01322381244a278412e2be4498c878ac7523e6ae93e94bf7dcf3113639dace1fc4d738b480fd0a2c4dbd  
f0f5f84843f08f00912ae5292162f6



Presidência da República  
Casa Civil  
Medida Provisória Nº 2.200-2,  
de 24 de agosto de 2001.



Cadastre-se e receba ofertas exclusivas >



Full HD

43PFG6917/78

★★★★★ 7 Críticas



Compre este produto:





Onde comprar

### Cabe em qualquer lugar. E é bonita.

À procura da melhor TV para um apartamento ou quarto pequenos? Esta TV Philips de 43 polegadas fica ótima em qualquer lugar. Philips Android TV: imagem e som nítidos, além de muita inteligência. Conheça todos os benefícios >

## Cabe em qualquer lugar. E é bonita.

### Android TV LED FHD

- 108 cm (43")
- Som Dolby Atmos
- Controle de voz com IA / Android



#### Controle de voz. Google Assistente.

Pressione um botão no controle remoto para falar com o Google Assistente. Controle a TV ou os dispositivos smart home compatíveis com o Google Assistente usando sua voz.



#### Simplesmente inteligente. Android TV

Sua Android TV Philips oferece o conteúdo que você deseja, quando você quiser. Você pode personalizar a tela inicial para exibir seus aplicativos favoritos, facilitando a transmissão dos filmes e programas que você adora. Ou retome de onde parou.



#### Compatível com sound bars com Dolby Atmos

Mais dramático, independente do que você assistir. Esta Android TV da Philips é compatível com sound bars com Dolby Atmos, que reproduzem profundidade e altura. Você experimentará o som surround tridimensional virtual que flui para cima e ao seu redor.

### Projetado para se destacar.

Com um bisel preto e hastes finas, esta elegante TV tem um estilo distinto. Seja como um destaque na cozinha ou para se misturar com a decoração do quarto, ela é perfeita para espaços pequenos.

### TV LED Full HD Philips. Visualização vibrante.

O mecanismo de processamento Pixel Plus HD da Philips otimiza a imagem para que você obtenha imagens nítidas, cores ricas e profundidade notável. De vídeos do YouTube a programas imperdíveis da Netflix, você sempre desfrutará de uma imagem vibrante.



## Especificações técnicas

### Imagem/tela

<b>Prop. da imagem</b>	16:9
<b>Medida diagonal da tela (polegadas)</b>	43 polegadas
<b>Medida diagonal da tela (mm)</b>	108 cm
<b>Visor</b>	TV LED HD
<b>Resolução de imagem</b>	1920 x 1080p
<b>Aprimoramento de imagens</b>	<ul style="list-style-type: none"> <li>• HDR10</li> <li>• HLG (Hybrid Log Gamma)</li> <li>• Pixel Plus HD</li> </ul>

### Resoluções de imagem compatíveis

<b>Entradas do PC em todos os HDMI</b>	Compatível com HDR, HDR10/HLG
<b>Entradas de vídeo em todos os HDMI</b>	<ul style="list-style-type: none"> <li>• Compatível com HDR</li> <li>• HDR10/HLG (Hybrid Log Gamma)</li> </ul>

### Sintonizador/Recepção/Transmissão

<b>TV Digital</b>	ISDB-T
<b>Suporte para MPEG</b>	<ul style="list-style-type: none"> <li>• MPEG2</li> <li>• MPEG4</li> </ul>
<b>Guia de programação de TV*</b>	Guia eletrônico de programação de 8 dias
<b>Suporte para TV</b>	Sim

### Android TV

<b>Sistema operacional</b>	Android TV™ 10 (Q)
<b>Aplicativos pré-instalados</b>	<ul style="list-style-type: none"> <li>• YouTube</li> <li>• Amazon Prime Video</li> <li>• Netflix</li> <li>• Disney+</li> <li>• Filmes do Google Play*</li> <li>• Músicas do Google Play*</li> <li>• Pesquisa Google</li> <li>• YouTube Music</li> </ul>
<b>Tamanho da memória (Flash)</b>	8 GB

### Smart TV

<b>TV interativa</b>	Ginga
----------------------	-------



## Recursos da Smart TV

### Programa

- Pausar TV
- Gravação USB\*

### Aplicativos para SmartTV\*

- Netflix TV
- Provedores de vídeo on-line
- YouTube

### Fácil de usar

- Botão de menu da Smart TV
- Manual do usuário na tela

### Firmware atualizável

- Atualização do aplicativo em segundo plano
- Assistente de atualização automática do firmware
- Firmware atualizável via USB
- Atualização online do firmware

### Ajustes do formato da tela

- Advance - Shift
- Básico - Preencher a tela
- Ajustar à tela
- Widescreen
- Aplicar zoom, esticar

### Controle remoto

com Voz

### Assistente de voz\*

- Google Assistente integrado
- CR com microfone

## Aplicações de multimídia

### Formatos de reprodução de vídeo

- Contêineres: AVI, MKV
- H264/MPEG-4 AVC
- MPEG-1
- MPEG-2
- MPEG-4
- VP9
- AV1
- LAN (H.265)

### Formatos de reprodução de música

- AAC
- MP3
- WAV
- WMA (v2 a v9.2)
- WMA-PRO (v9 e v10)

### Formatos de legendas compatíveis

- .SMI
- .SRT
- .SUB
- .TXT
- .ASS
- .SSA

### Formatos de reprodução de imagem

- JPEG



- GIF
- PNG
- HEIF
- BMP

Interação do usuário	<b>Controle remoto</b>	Voz*
	<b>Programa</b>	Gravação em USB*
	<b>Guia eletrônico de programação*</b>	Guia eletrônico de programação para 8 dias

Som	<b>Potência de saída (RMS)</b>	16 W
	<b>Configuração da caixa de som</b>	2 alto-falantes de 8 W
	<b>Recursos de áudio</b>	<ul style="list-style-type: none"> <li>• Nivelador automático de volume (AVL)</li> <li>• Diálogo claro</li> <li>• Dolby Atmos</li> <li>• Reforço de graves Dolby</li> </ul>

Conectividade	<b>Número de conexões HDMI</b>	3
	<b>Recursos de HDMI</b>	Canal de retorno de áudio
	<b>EasyLink (HDMI-CEC)</b>	<ul style="list-style-type: none"> <li>• Reprodução com um toque</li> <li>• Transição de comandos do controle remoto</li> <li>• Controle de áudio do sistema</li> <li>• Modo de espera do sistema</li> </ul>
	<b>Número de conexões USBs</b>	2
	<b>Conexão wireless</b>	<ul style="list-style-type: none"> <li>• Bluetooth 5.0</li> <li>• Wi-Fi 802.11n, 2x2, banda dual</li> </ul>
	<b>Outras conexões</b>	<ul style="list-style-type: none"> <li>• Saída para fone de ouvido</li> <li>• Antena IEC75</li> <li>• Conector de serviço</li> <li>• Saída de áudio digital (óptica)</li> <li>• Ethernet LAN RJ-45</li> </ul>
	<b>Saída de som digital SPDIF</b>	1 (óptica)
	<b>HDCP 2.3</b>	Sim em todas as entradas HDMI
	<b>HDMI ARC</b>	Sim no HDMI1

Lig/Desl	<b>Alimentação</b>	CA 110V-240 50/60Hz
----------	--------------------	---------------------



<b>Temperatura ambiente</b>	5°C a 35°C
<b>Consumo de energia no modo de espera</b>	<0,5 W
<b>Recursos de economia de energia</b>	<ul style="list-style-type: none"> <li>• Timer de desligamento automático</li> <li>• Modo econômico</li> <li>• Sensor de luz</li> <li>• Picture mute (para rádio)</li> </ul>

## Acessórios

<b>Acessórios incluídos</b>	<ul style="list-style-type: none"> <li>• Duas pilhas AAA</li> <li>• Cabo de energia</li> <li>• Guia de início rápido</li> <li>• Folheto com informações legais e de segurança</li> <li>• Suporte para cima da mesa</li> <li>• Controle remoto</li> </ul>
-----------------------------	--

## Design

<b>Cores da TV</b>	Moldura preta mate
<b>Design do suporte</b>	Hastes em preto fosco

## Dimensões

<b>Largura do aparelho</b>	958 mm
<b>Altura do aparelho</b>	568 mm
<b>Profundidade do aparelho</b>	82 mm
<b>Peso do produto</b>	7.2 kg
<b>Largura do aparelho (com base)</b>	958 mm
<b>Altura do aparelho (com base)</b>	587 mm
<b>Profundidade do aparelho (com base)</b>	227 mm
<b>Peso do produto (+base)</b>	7.13 kg
<b>Largura da caixa</b>	1070 mm
<b>Altura da caixa</b>	650 mm
<b>Profundidade da caixa</b>	140 mm
<b>Peso, incluindo embalagem</b>	9,4 kg
<b>Suporte para instalação em parede</b>	100 x 200 mm



## O que está na caixa?

### Outros itens inclusos

- Duas pilhas AAA
- Cabo de energia
- Guia de início rápido
- Folheto com informações legais e de segurança
- Suporte para cima da mesa
- Controle remoto



### Obter suporte para este produto

Encontre perguntas frequentes, solução de problemas, manuais do usuário e dicas >

## Produtos recentemente consultados



Monitor LCD  
272V8A/57

NOVO



**6900 series** Google TV Full HD  
43PFG6918/78



Monitor LCD  
221V8L/57

## Críticas

- \* EPG e visibilidade efetiva (até 8 dias) dependem do país e da operadora.
- \* As ofertas de aplicativo da Smart TV variam dependendo do modelo de TV e do país. Para obter mais detalhes, acesse [www.philips.com/smarttv](http://www.philips.com/smarttv).
- \* A imagem representada no site utiliza fotos não contratuais. Confira sempre a TV que é vendida no varejo ou nas lojas.
- \* Essa TV contém chumbo em apenas algumas peças e alguns componentes em que não há alternativas tecnológicas de acordo com as cláusulas de isenção existentes sob a Diretiva RoHS.





Consulta de Impedidos de Licitar

CNPJ: 25027024000165

NENHUM ITEM ENCONTRADO!



TRIBUNAL DE CONTAS DA UNIÃO



## Consulta Consolidada de Pessoa Jurídica

Este relatório tem por objetivo apresentar os resultados consolidados de consultas eletrônicas realizadas diretamente nos bancos de dados dos respectivos cadastros. A responsabilidade pela veracidade do resultado da consulta é do Órgão gestor de cada cadastro consultado. A informação relativa à razão social da Pessoa Jurídica é extraída do Cadastro Nacional da Pessoa Jurídica, mantido pela Receita Federal do Brasil.

Consulta realizada em: 05/09/2023 15:24:09

### Informações da Pessoa Jurídica:

Razão Social: **BRUDERTEC INFORMATICA E SISTEMA DE SEGURANCA LTDA**  
CNPJ: **25.027.024/0001-65**

### Resultados da Consulta Eletrônica:

Órgão Gestor: **TCU**  
Cadastro: **Licitantes Inidôneos**  
Resultado da consulta: **Nada Consta**

Para acessar a certidão original no portal do órgão gestor, clique [AQUI](#).

Órgão Gestor: **CNJ**  
Cadastro: **CNIA - Cadastro Nacional de Condenações Cíveis por Ato de Improbidade Administrativa e Inelegibilidade**  
Resultado da consulta: **Nada Consta**

Para acessar a certidão original no portal do órgão gestor, clique [AQUI](#).

Órgão Gestor: **Portal da Transparência**  
Cadastro: **Cadastro Nacional de Empresas Inidôneas e Suspensas**  
Resultado da consulta: **Nada Consta**

Para acessar a certidão original no portal do órgão gestor, clique [AQUI](#).

Órgão Gestor: **Portal da Transparência**  
Cadastro: **CNEP - Cadastro Nacional de Empresas Punidas**  
Resultado da consulta: **Nada Consta**

Para acessar a certidão original no portal do órgão gestor, clique [AQUI](#).

Obs: A consulta consolidada de pessoa jurídica visa atender aos princípios de simplificação e racionalização de serviços públicos digitais. Fundamento legal: Lei nº 12.965, de 23 de abril de 2014, Lei nº 13.460, de 26 de junho de 2017, Lei nº 13.726, de 8 de outubro de 2018, Decreto nº 8.638 de 15, de janeiro de 2016.

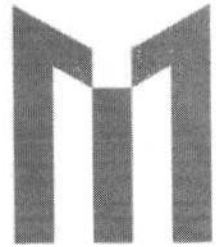

**PROPOSTA DE PREÇOS**

**PREGÃO ELETRÔNICO:** 78/2023– MUNICIPIO DE JAGUARIAIVA;  
**DATA DA DISPUTA:** 05/09/2023.

**Dados Da Empresa:**

**Razão Social:** MEIRE RODRIGUES DA SILVA – ME  
**CNPJ Nº:** 11.394.628/0001-35  
**Inscrição Estadual:** 206.830.600.115  
**Inscrição Municipal:** 5.79148-2  
**Endereço:** Rua Jacó, 137 – Barueri – São Paulo – SP - CEP: 06402-210  
**Dados Bancários:** Banco do Brasil – AG: 1529-6 - C:C: 75711-X



**Tel. / Fax:** (11) 4552-8283  
**Contato:** MEIRE RODRIGUES DA SILVA – ME  
**E-mail:** mronelicitacoes@gmail.com

**Declaração:**

Pela presente, declaramos inteira submissão aos preceitos em vigor, especialmente os das Leis nos 14.133/2021, até a presente data, bem como explícito conhecimento da impossibilidade de desistência da proposta após a fase de habilitação.

- Observaremos, integralmente, as normas da Associação Brasileira de Normas Técnicas, existentes e aplicáveis quanto ao fornecimento do objeto desta licitação.
- O prazo de validade desta proposta será de acordo com a vigência da Ata de Registro de Preço.
- Declaro o enquadramento na condição de Microempresa;
- Declaro estar regularmente inscrita no Regime Especial Unificado de Arrecadação de Tributos e Contribuições devidos pelas Microempresas e Empresas de Pequeno Porte - Simples Nacional;
- Declaro total concordância com as condições da presente licitação e com a Minuta de Contrato, integrante do Edital em referência.
- Declaro que no preço ofertado estão incluídos todos os custos, impostos, fretes, seguros e taxas e quaisquer outros encargos que incidam sobre o objeto licitado;
- Declaro que forneceremos produtos novos e fabricados com material de alta qualidade.
- Declaro que forneceremos pelo mesmo preço, produto tecnologicamente mais atualizado, com características idênticas ou superiores às do modelo ofertado, em caso de descontinuidade de produção deste.
- Declaro que cumprimos as condições de garantia e Assistência, fixadas em edital, bem como concordamos que durante o período de garantia dos bens/serviços, tanto este quanto as partes/peças que o compõem e que apresentarem defeitos serão reparadas e/ou trocadas e todas as despesas inerentes à reposição e transporte destas correrão por conta desta licitante, não cabendo ao Órgão quaisquer ônus, em especial no que concerne ao envio de itens danificados ao fornecedor e/ou assistência técnica indicada.
- Declaro, sob as penas da Lei nº 6.938/1981, que atendemos aos critérios de qualidade ambiental e sustentabilidade socioambiental, respeitando as normas de proteção do meio ambiente em conformidade com a Instrução Normativa nº 01, de 19 de janeiro de 2010, do Ministério do Planejamento, Orçamento e Gestão (MPOG), nos casos em que a referida instrução se aplicar ao objeto.

**MEIRE RODRIGUES DA SILVA - ME**  
Rua Jacó, 137 – Barueri – São Paulo – SP  
E-mail: mronelicitacoes@gmail.com TEL: (11) 4552-8283

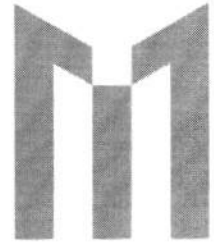

**Descrição do objeto e sua forma de apresentação:**

LOTE /ITEM	MARCA/ MODELO	DESCRIÇÃO	QUANT	VALOR UNITÁRIO	VALOR TOTAL
69	TSI-900-UHF	Receptor 900UHF Frequência de trabalho: UHF 614 a 698 MHz Oscilador controlado a cristal Estabilidade: $\leq \pm 10$ PPM Sensibilidade: $\leq 5$ dBuV (S/N $\geq 20$ dB)Max. desvio de frequência: 50Hz Relação sinal/ruído: $> 98$ dB T.H.D.: $< 0.5\%$ @1kHz Rejeição de imagem: 80dB típico Rejeição de espúrios: 80dB típico Resposta de frequência : 40Hz a 18kHz Alimentação: DC, 0.3A, 9V DC (Transmissor) Microfone X1UHF Frequência de trabalho: UHF 614 a 698 MHz Estabilidade de frequência: 0,0005% Potência de saída máxima: 15mW Emissão de espúrios: 40dB Alimentação: 3 volts (duas pilhas AA) Padrão polar: Super cardioide Cápsula: Dinâmica Lista de componentes do Sistema de microfone sem fio 900UHF1 Receptor (900UHF)2 Microfones de mão (X1UHF)2 Antenas 1 Cabo P10 1 Fonte de alimentação: 9 VDC/100/240V bivolt 4 Pilhas para teste 1 Manual	1	R\$ 1040,00	R\$ 1040,00
					R\$ 1040,00

**VALOR TOTAL: R\$ 1040,00 ( mil e quarenta reais)**

**Dados para pagamento:**

**Banco:** Banco do Brasil

**Agência:** 1529-6

**Conta:** 75711-x

**RG:** 30.156.820-0

**CPF:** 327.007.628-21

**Validade da Proposta:** Validade não poderá ser inferior a 60 (sessenta) dias corridos.

**Prazo da Entrega:** O prazo para a entrega será de 20 (vinte) dias corridos.

**Prazo de pagamento:** Prazo de pagamento será de até 30 (trinta) dias úteis.

**Prazo de garantia:** Prazo de garantia será de 12 meses.

**Local de Entrega:** Salomão Félix da Silva, S/N, Complexo Matarazzo.

**Barueri, 14 de setembro de 2023.**

MEIRE  
RODRIGUES  
DA  
SILVA:11394  
628000135

Assinado de forma  
digital por MEIRE  
RODRIGUES DA  
SILVA:1139462800  
0135  
Dados: 2023.09.14  
10:33:27 -03'00'

**MEIRE RODRIGUES DA SILVA – ME**  
**CNPJ: 11.394.628/0001-35**  
**CPF: 327.007.628-27**  
**Sócia Proprietária**

**MEIRE RODRIGUES DA SILVA - ME**  
Rua Jacó, 137 – Barueri – São Paulo – SP  
E-mail: mronelicitacoes@gmail.com TEL: (11) 4552-8283



## DECLARAÇÃO DE RESPONSABILIDADE

A empresa MEIRE RODRIGUES DA SILVA, inscrita no CNPJ nº 11.394.628/0001-35, por intermédio de seu representante legal o Sr.(a) MEIRE RODRIGUES DA SILVA, portador da carteira de identidade nº 30.156.820-0 e do CPF nº 327.007.628-27 - participante do procedimento licitatório, DECLARA que tomou conhecimento do Edital e de todas as condições de participação na Licitação e se compromete a cumprir todos os termos do Edital, e a fornecer material de qualidade, sob as penas da Lei.

Barueri, 17 de agosto de 2023

MEIRE RODRIGUES DA SILVA:1139462800013  
5

Assinado de forma digital por MEIRE RODRIGUES DA SILVA:11394628000135

MEIRE RODRIGUES DA SILVA  
CNPJ: 11.394.628/0001-35  
CPF: 327.007.628-27  
Sócio Proprietário

MR ONE

MEIRE RODRIGUES DA SILVA - ME  
Rua Jaco, 112 – Barueri – São Paulo – SP  
E-mail: mronelicitacoes@gmail.com TEL: (11) 4552-8283



## DECLARAÇÃO DE CUMPRIMENTO DOS REQUISITOS DE HABILITAÇÃO

A Comissão de Licitação,

MEIRE RODRIGUES DA SILVA, inscrita no CNPJ nº 11.394.628/0001-35, por intermédio de seu representante legal o Sr.(a) MEIRE RODRIGUES DA SILVA, portador da carteira de identidade nº 30.156.820-0 e do CPF nº 327.007.628-27, **DECLARA**, sob as penas da Lei que atende às exigências do edital quanto à habilitação para os fins previstos no PREGÃO ELETRÔNICO, bem como:

I- Está em situação regular perante a Fazenda Nacional, a Seguridade Social - INSS e o Fundo de Garantia de Tempo de Serviço – FGTS, bem como, atende às exigências do Contrato quanto à habilitação jurídica para os fins do PREGÃO ELETRÔNICO.

II - Para fins do disposto no § 2º do artigo 32 da Lei Federal n.º 8.666, de 21 de junho de 1993, acrescido pela Lei n.º 9.854, de 27 de outubro de 1999, que não está impedida de participar de licitações ou contratar com esta Administração Pública Municipal, Direta ou Indireta e que não é declarada inidônea pelo Poder Público, de quaisquer esferas da Federação. Não se encontra, nos termos da legislação em vigor ou do Pregão, sujeito a qualquer outro fato ou circunstância que possa impedir a sua regular participação na presente licitação, ou a eventual contratação que deste procedimento possa decorrer

III – Estou ciente de que, se a empresa torna-se vencedora do presente certame, em casos de inexecução parcial ou total das obrigações assumidas neste PREGÃO ELETRÔNICO, ensejará na rescisão dos termos acordados, com a possibilidade da Administração, garantida a ampla defesa e o contraditório, aplicar as sanções administrativas cabíveis, nos termos dos artigos 77 a 88 da Lei de Licitações e Contratos Administrativos nº 8.666/93.

Barueri, 9 de agosto de 2023

MEIRE RODRIGUES DA SILVA  
CNPJ: 11.394.628/0001-35  
CPF: 327.007.628-27  
Sócio Proprietário

MEIRE RODRIGUES DA SILVA - ME  
Rua Jaco, 137 – Barueri – São Paulo – SP  
E-mail: mronelicitacoes@gmail.com TEL: (11) 4552-8283



## DECLARAÇÃO DE ENQUADRAMENTO

(X) Microempresa ( ) Empresa De Pequeno Porte

MEIRE RODRIGUES DA SILVA - ME – CNPJ 11.394.628/0001-35, SEDE Rua Jacó no 112 – Jardim São Pedro – Barueri- SP - CEP 06.402-210 - FONE/FAX (11) 4552-8283. Para fins de obter os benefícios concedidos pela Lei Estadual 11.619/09 e Lei Complementar 123/06, declaramos que:

- Estamos enquadrados, na condição de Microempresa e que não estamos incursos nas vedações a que se reporta o §4 do art. 3º da Lei Complementar 123/06;
- Apresentamos a Receita Federal anualmente a Declaração de Informações Econômico Fiscais da Pessoa Jurídica (DIPJ) e/ou Declaração Anual do Simples Nacional (DASM), em conformidade com o disposto em ato da Secretaria da Receita Federal;
- Conservamos em boa ordem, pelo prazo de cinco anos, contado da data da emissão, os documentos que comprovam a origem das receitas e a efetivação das despesas, bem assim a realização de quaisquer outros atos ou operações que venham a modificar a situação patrimonial;
- Assumimos o compromisso de informar imediatamente ao Cadastro Unificado de Fornecedores - CAF da Secretaria da Administração do Estado da Bahia – SAEB qualquer alteração no Porte da empresa que venha ocorrer no período de validade do Certificado emitido pelo CAF.

Estamos cientes de que a prestação de informações inverídicas nos sujeitará, juntamente com as demais pessoas que para ela concorrem, às penalidades previstas na legislação criminal e tributária relativas à falsidade ideológica (art. 299 do código Penal) e ao crime a ordem tributária (art. 1º da Lei nº 8.137, de 27 de dezembro de 1990). Esta Declaração está vinculada à validade do Certificado de Registro Cadastral – CRC não eximindo a responsabilidade da empresa em informar, através de Declaração, alterações que tenham ocorrido em seu Porte. Sendo a Declaração de Enquadramento para o reenquadramento do Porte da empresa e Declaração de Desenquadramento quando a empresa não se enquadrar mais como ME e EPP.

Sou optante do Sistema Simples Nacional?  
(X) SIM ( ) NÃO

Barueri, 1 de agosto de 2023

MEIRE RODRIGUES DA SILVA Assinado de forma digital  
SILVA:1139462800013 por MEIRE RODRIGUES DA  
5 SILVA:11394628000135

MEIRE RODRIGUES DA SILVA  
CNPJ: 11.394.628/0001-35  
CPF: 327.007.628-27  
Sócio Proprietário

MEIRE RODRIGUES DA SILVA - ME  
Rua Jacó, 112 – Barueri – São Paulo – SP  
E-mail: mronelicitacoes@gmail.com TEL: (11) 4552-8283





**JUCESP - Junta Comercial do Estado de São Paulo**  
 Ministério da Indústria, Comércio Exterior e Serviços  
 Departamento de Registro Empresarial e Integração - DREI  
 Secretaria de Desenvolvimento Econômico

ETIQUETA PROTOCOLO



**JUCESP PROTOCOLO**  
 0.440.443/23-4  
 J. P. L. F.



**CAPA DO REQUERIMENTO**

CONTROLE INTERNET  
 032103640-9



**DADOS CADASTRAIS**

ATO Alteração do Valor do Capital; Alteração do Código de Atividade Econômica/ Objeto Social; Alteração de Endereço; Inclusão/Alteração de Empresário;				JUCESP - GUICHÊ	
NOME EMPRESARIAL MEIRE RODRIGUES DA SILVA			PORTO ME	★ 02 MAR	
LOGRADOURO Rua Jaco	NÚMERO 137	COMPLEMENTO	CEP 06402-210	★ 02 MAR	
MUNICÍPIO Sarneri	UF SP	TELEFONE	EMAIL	★ 02 MAR	
NÚMERO EXIGÊNCIA (S) 0	CNPJ - SEDE 11.394.628/0001-35	NIRE - SEDE 3512498778-7			PROTOCOLO
IDENTIFICAÇÃO SIGNATÁRIO ASSINANTE REQUERIMENTO CAPA NOME: MEIRE RODRIGUES DA SILVA (Empresário)			VALORES RECOLHIDOS DARE: R\$ 84,62	SER. DOC 1 / 1	
ASSINATURA:			DATA: 23/02/2023	DARF: R\$ ,00	

DECLARO, SOB AS PENAS DA LEI, QUE AS INFORMAÇÕES CONSTANTES DO REQUERIMENTO/PROCESSO SÃO EXPRESSÃO DA VERDADE

**PARA USO EXCLUSIVO DA JUNTA COMERCIAL DO ESTADO DE SÃO PAULO (INCLUSIVE VERSO)**

**JUCESP - SEDE**  
 GUICHÊ 16  
 ★ 02 MAR 2023 ★  
 PROTOCOLO

CARIMBO DISTRIBUIÇÃO

0708(154742)

**JUCESP DEFERIDO**  
 03 MAR 2023  
 João Paulo Lopes Fiorin  
 Assessor Técnico do Registro Público  
 RG. 28.341.468-6

- ANEXOS:**
- |  |   |
|--|---|
| <input type="checkbox"/> DBE                 | <input type="checkbox"/> Documentos Pessoais      |
| <input type="checkbox"/> Procuração          | <input type="checkbox"/> Laudo de Avaliação       |
| <input type="checkbox"/> Alvará Judicial     | <input type="checkbox"/> Jornal                   |
| <input type="checkbox"/> Formal de Partilha  | <input type="checkbox"/> Protocolo / Justificação |
| <input type="checkbox"/> Balanço Patrimonial | <input type="checkbox"/> Cer.ção                  |
| <input type="checkbox"/> Outros              |   |

EXCLUSIVO SETOR DE ANÁLISE

ETIQUETAS DE REGISTRO + CARIMBO

**JUCESP**  
 02  
 07 MAR 2023

**OBSERVAÇÕES:**

SECRETARIA DE DESENVOLVIMENTO ECONÔMICO - SEDE JUCESP

GISELA SIMTENA CESCHIN  
 SECRETÁRIA GERAL

98.957/23-5

**JUCESP**

DOCUMENTOS NÃO RETIRADOS EM ATÉ 60 DIAS DA DATA DE EMISSÃO SERÃO DESEMPENHADOS - ART. 57, § 5º, DECRETO 1.800-96



# JUCESP - Junta Comercial do Estado de São Paulo

Ministério da Indústria, Comércio Exterior e Serviços  
Departamento de Registro Empresarial e Integração - DREI  
Secretaria de Desenvolvimento Econômico



## Requerimento de Empresário

NÚMERO DE IDENTIFICAÇÃO DO REGISTRO DE EMPRESA - NIRE DA SEDE <b>3512498778-7</b>		NIRE DA FILIAL (somente para filial)		SEDE	
NOME DO EMPRESÁRIO (completo, sem abreviaturas) <b>MEIRE RODRIGUES DA SILVA</b>		UF <b>CE</b>		RAÇA OU RAÇA <b>16</b>	
NATURAL DE (cidade e sigla do estado) <b>Pedra Branca</b>		NACIONALIDADE <b>Brasileira</b>		COR OU RAÇA <b>Parda</b>	
ESTADO CIVIL <b>Solteiro(a)</b>		REGIME DE BENS (se casado)		SEXO <b>2023</b>	
FILIAÇÃO (Pai) <b>FRANCISCO LIDUINO RODRIGUES DA SILVA</b>		FILIAÇÃO (Mãe) <b>ANTONIA RAIMUNDA ALVES</b>		SEXO <b>Feminino</b>	
NASCIDO EM (data de nascimento) <b>28/09/1982</b>	IDENTIDADE (numero) <b>30156820</b>	DIGITO <b>0</b>	DATA DE EXPEDIÇÃO <b>09/03/2007</b>	ORGAO EMISSOR <b>SSP</b>	CPF (numero) <b>327.007.628-27</b>
EMANCIPIADO POR (forma de emancipação - somente no caso de menor)				<b>10</b>	
DOMICILIADO NA (logradouro - rua, av. etc.) <b>Rua Jaco</b>		CEP <b>06402-210</b>		NÚMERO <b>137</b>	
BAIRRO/DISTRITO <b>Jardim Sao Pedro</b>		CÓDIGO DO MUNICÍPIO <b>4918</b>			
COMPLEMENTO					
MUNICÍPIO <b>Barueri</b>		UF <b>SP</b>		PAIS <b>Brasil</b>	
declara, sob as penas da lei, não estar impedido de exercer atividade empresária, que não possui outro registro de empresário e requer à Junta Comercial do Estado de São Paulo sua inscrição.					
ALTERAÇÃO(S)					
<b>Alteração do Valor do Capital; Alteração do Código de Atividade Econômica/ Objeto Social; Alteração de Endereço; Inclusão/Alteração de Empresário;</b>					
NOME EMPRESARIAL <b>MEIRE RODRIGUES DA SILVA</b>		UF <b>SP</b>		PAIS <b>Brasil</b>	
LOGRADOURO (rua, av. etc.) <b>Rua Jaco</b>		CEP <b>06402-210</b>		CORREIO ELETRÔNICO (e-mail)	
BAIRRO/DISTRITO <b>Jardim Sao Pedro</b>		CÓDIGO DO MUNICÍPIO <b>4918</b>			
COMPLEMENTO					
MUNICÍPIO <b>Barueri</b>		UF <b>SP</b>		PAIS <b>Brasil</b>	
VALOR DO CAPITAL (R\$) <b>90.000,00</b>		VALOR DO CAPITAL (por extenso) <b>NOVENTA MIL REAIS</b>			
CÓDIGO DE ATIVIDADE Atividade Principal <b>4753900</b> Atividade(s) Secundária(s) <b>2640000</b> <b>4311801</b> <b>4311802</b>		DESCRIÇÃO DE OBJETO <b>Comércio varejista especializado de eletrodomésticos e equipamentos de áudio e vídeo Obras de urbanização - ruas, praças e calçadas Outras obras de engenharia civil não especificadas anteriormente Demolição de edifícios e outras estruturas Preparação de canteiro e limpeza de terreno Obras de terraplenagem Instalação e manutenção elétrica Instalações hidráulicas, sanitárias e de gás Instalação e manutenção de sistemas centrais de ar condicionado, de ventilação e refrigeração Tratamentos térmicos, acústicos ou de vibração Serviços de pintura de edifícios em geral Instalação de portas, janelas, tetos, divisórias e</b>			
DATA DE INÍCIO DAS ATIVIDADES		NÚMERO DE INSCRIÇÃO NO CNPJ <b>11.394.621/0001-35</b>		TRANSFÊRENCIA DE SEDE OU FILIAL DE OUTRA UF	
ASSINATURA DA FIRMA PELO EMPRESÁRIO <b>MEIRE RODRIGUES DA SILVA</b>		UF <b>SP</b>		PAIS <b>Brasil</b>	
DATA DA ASSINATURA <b>23/02/2023</b>		ASSINATURA DO EMPRESÁRIO (ou pelo representante/assistente/ente/parceiro) <b>MEIRE RODRIGUES DA SILVA (Empresário)</b>			

DEFERIDO

REGISTRO

CONTROLE INTERNET

032103640-9





# JUCESP - Junta Comercial do Estado de São Paulo

Ministério da Indústria, Comércio Exterior e Serviços  
Departamento de Registro Empresarial e Integração - DREI  
Secretaria de Desenvolvimento Econômico

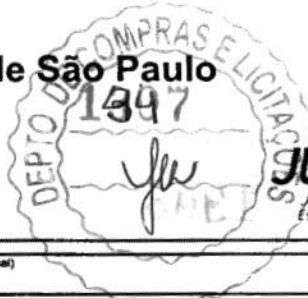

**JUCESP**  
Junta Comercial do Estado de São Paulo

NÚMERO DE IDENTIFICAÇÃO DO REGISTRO DE EMPRESA - NIRE DA SEDE 3512498778-7		NIRE DA FILIAL (somente para filial)	
NOME DO EMPRESÁRIO (completo, sem abreviaturas) <b>MEIRE RODRIGUES DA SILVA</b>			
NATURAL DE (cidade e sigla do estado) <b>Pedra Branca</b>		UF <b>CE</b>	NACIONALIDADE <b>Brasileira</b>
ESTADO CIVIL <b>Solteiro(a)</b>		COR OU RAÇA <b>Parda</b>	
REGIME DE BENS (se casado)		SEXO <b>Feminino</b>	
FILIAÇÃO (Pai) <b>FRANCISCO LIDUINO RODRIGUES DA SILVA</b>		FILIAÇÃO (Mãe) <b>ANTONIA RAIMUNDA ALVES</b>	
NASCIDO EM (data de nascimento) <b>28/09/1982</b>	IDENTIDADE (número) <b>30156820</b>	DIGITO <b>0</b>	DATA DE EXPEDIÇÃO <b>09/03/2007</b>
ORGÃO EMISSOR <b>SSP</b>		UF <b>SP</b>	CPF (número) <b>327.007.628-27</b>
EMANCIPADO POR (forma de emancipação - somente no caso de menor)			
DOMICILIADO NA (logradouro - rua, av., etc.) <b>Rua Jaco</b>			NÚMERO <b>137</b>
BAIRRO/DISTRITO <b>Jardim Sao Pedro</b>		CEP <b>06402-210</b>	CÓDIGO DO MUNICÍPIO <b>4918</b>
COMPLEMENTO			
MUNICÍPIO <b>Barueri</b>		UF <b>SP</b>	PAÍS <b>Brasil</b>
<b>declara, sob as penas da lei, não estar impedido de exercer atividade empresária, que não possui outro registro de empresário e requer à Junta Comercial do Estado de São Paulo sua inscrição.</b>			
OBJETOS <b>Alteração do Valor do Capital; Alteração do Código de Atividade Econômica/ Objeto Social; Alteração de Endereço; Inclusão/Alteração de Empresário;</b>			
NOME EMPRESARIAL <b>MEIRE RODRIGUES DA SILVA</b>			PORTE <b>ME</b>
LOGRADOURO (rua, av., etc.) <b>Rua Jaco</b>			NÚMERO <b>137</b>
BAIRRO/DISTRITO <b>Jardim Sao Pedro</b>		CEP <b>06402-210</b>	CÓDIGO DO MUNICÍPIO <b>4918</b>
COMPLEMENTO			
MUNICÍPIO <b>Barueri</b>		UF <b>SP</b>	PAÍS <b>Brasil</b>
CORREIO ELETRÔNICO (e-mail)			
VALOR DO CAPITAL (R\$) <b>90.000,00</b>	VALOR DO CAPITAL (por extenso) <b>NOVENTA MIL REAIS</b>		
CODIGO DE ATIVIDADE 4391600 4313400 4399101 4213800 4299599 4321500 4322302 4322301 4329105	DESCRIÇÃO DE OBJETO <b>armários embutidos de qualquer material Obras de acabamento em gesso e estuque Aplicação de revestimentos e de resinas em interiores e exteriores Outras obras de acabamento da construção Obras de fundações Administração de obras Obras de alvenaria Comércio atacadista de pães, bolos, biscoitos e similares Comércio atacadista de instrumentos e materiais para uso médico, cirúrgico, hospitalar e de laboratórios Comércio atacadista de móveis e artigos de colchoaria Comércio atacadista de produtos de higiene, limpeza e conservação domiciliar Comércio atacadista de outros equipamentos e artigos de uso pessoal e doméstico não especificados anteriormente Comércio atacadista de madeira e produtos derivados Comércio atacadista especializado de materiais de construção não especificados anteriormente Comércio atacadista de embalagens Comércio varejista de tintas e materiais para pintura Comércio varejista de materiais de construção não</b>		
DATA DE INÍCIO DAS ATIVIDADES	NÚMERO DE INSCRIÇÃO NO CNPJ <b>11.394.628/0001-35</b>	TRANSFÊRENCIA DE SEDE OU FILIAL DE OUTRA UF	UF <b>SP</b>
DEPENDÊNCIA DE AUTORIZAÇÃO GOVERNAMENTAL <b>Permanece Inalterado</b>			
ASSINATURA DA FIRMA PELO EMPRESÁRIO <b>MEIRE RODRIGUES DA SILVA</b>			
DATA DA ASSINATURA <b>30/02/2023</b>	ASSINATURA DO EMPRESÁRIO (ou pelo representante/assistente/gerente/procurador) <b>MEIRE RODRIGUES DA SILVA (Empresário)</b>		

DEFERIDO

REGISTRO

CONTROLE INTERNET

032103640-9







# JUCESP - Junta Comercial do Estado de São Paulo

Ministério da Indústria, Comércio Exterior e Serviços  
Departamento de Registro Empresarial e Integração - DREI  
Secretaria de Desenvolvimento Econômico



NÚMERO DE IDENTIFICAÇÃO DO REGISTRO DE EMPRESA - NIRE DA SEDE <b>3512498778-7</b>		NIRE DA FILIAL (somente para filial)	
NOME DO EMPRESÁRIO (obrigatório, sem abreviaturas) <b>MEIRE RODRIGUES DA SILVA</b>			
NATURAL DE (cidade e sigla do estado) <b>Pedra Branca</b>		UF <b>CE</b>	NACIONALIDADE <b>Brasileira</b>
ESTADO CIVIL <b>Solteiro(a)</b>		REGIME DE BENS (se casado)	
COR OU RAÇA <b>Parda</b>		SEXO <b>Feminino</b>	
FILIAÇÃO (Pai) <b>FRANCISCO LIDUINO RODRIGUES DA SILVA</b>		FILIAÇÃO (Mãe) <b>ANTONIA RAIMUNDA ALVES</b>	
NASCIMENTO (data de nascimento) <b>28/09/1982</b>	IDENTIDADE (número) <b>30156820</b>	DIGITO <b>0</b>	DATA DE EXPEDIÇÃO <b>09/03/2007</b>
ORGÃO EMISSOR <b>SSP</b>		UF <b>SP</b>	CPF (número) <b>327.007.628-27</b>
EMANCIPADO POR (forma de emancipação - somente no caso de menor)			
DOMICILIADO NA (logradouro - rua, av, etc.) <b>Rua Jaco</b>			NÚMERO <b>137</b>
BAIRRO/DISTRITO <b>Jardim Sao Pedro</b>		CEP <b>06402-210</b>	CÓDIGO DO MUNICÍPIO <b>4918</b>
COMPLEMENTO			
MUNICÍPIO <b>Barueri</b>		UF <b>SP</b>	PAÍS <b>Brasil</b>
<b>declara, sob as penas da lei, não estar impedido de exercer atividade empresária, que não possui outro registro de empresário e requer à Junta Comercial do Estado de São Paulo sua inscrição.</b>			
ATO(S) <b>Alteração do Valor do Capital; Alteração do Código de Atividade Econômica/ Objeto Social; Alteração de Endereço; Inclusão/Alteração de Empresário;</b>			
NOME EMPRESARIAL <b>MEIRE RODRIGUES DA SILVA</b>			PORTE <b>ME</b>
LOGRADOURO (rua, av, etc.) <b>Rua Jaco</b>			NÚMERO <b>137</b>
BAIRRO/DISTRITO <b>Jardim Sao Pedro</b>		CEP <b>06402-210</b>	CÓDIGO DO MUNICÍPIO <b>4918</b>
COMPLEMENTO			
MUNICÍPIO <b>Barueri</b>		UF <b>SP</b>	PAÍS <b>Brasil</b>
CORREIO ELETRÔNICO (e-mail)			
VALOR DO CAPITAL (R\$) <b>90.000,00</b>	VALOR DO CAPITAL (por extenso). <b>NOVENTA MIL REAIS</b>		
CODIGO DE ATIVIDADE 4330403 4330401 4330402 4330405 4399103 4637104 4645101 4649408 4649404 4671100	DESCRIÇÃO DE OBJETO <b>especificados anteriormente Comércio varejista especializado de equipamentos e suprimentos de informática Comércio varejista de artigos de colchoaria Comércio varejista de artigos de iluminação Comercio varejista de artigos de cama, mesa e banho Comércio varejista especializado de instrumentos musicais e acessórios Comércio varejista de cosméticos, produtos de perfumaria e de higiene pessoal Comércio varejista de artigos médicos e ortopédicos Comércio varejista de artigos do vestuário e acessórios Comércio varejista de produtos saneantes domissanitários Comércio varejista de artigos fotográficos e para filmagem Comércio varejista de outros produtos não especificados anteriormente Atividades de produção de fotografias, exceto aérea e submarina Serviços de tradução, interpretação e similares Aluguel de móveis, utensílios e aparelhos de uso doméstico e pessoal; instrumentos musicais Aluguel de outras máquinas e equipamentos comerciais e industriais não especificados anteriormente, sem operador Atividades de sonorização e de iluminação</b>		
DATA DE INÍCIO DAS ATIVIDADES	NÚMERO DE INSCRIÇÃO NO CNPJ <b>11.394.628/0001-35</b>	TRANSFÉRENCIA DE SEDE OU FILIAL DE OUTRA UF	UF
DEPENDÊNCIA DE AUTORIZAÇÃO GOVERNAMENTAL <b>Permanece Inalterado</b>			
ASSINATURA DA FIRMA PELO EMPRESÁRIO <b>MEIRE RODRIGUES DA SILVA</b>			
DATA DA ASSINATURA <b>23/02/2023</b>	ASSINATURA DO EMPRESÁRIO (ou pelo representante/assistente/gerente/procurador) <b>MEIRE RODRIGUES DA SILVA (Empresário)</b>		
<b>PARA USO EXCLUSIVO DA JUNTA COMERCIAL</b>			

DEFERIDO

REGISTRO

CONTROLE INTERNET

032103640-9





# JUCESP - Junta Comercial do Estado de São Paulo

Ministério da Indústria, Comércio Exterior e Serviços  
Departamento de Registro Empresarial e Integração - DREI  
Secretaria de Desenvolvimento Econômico

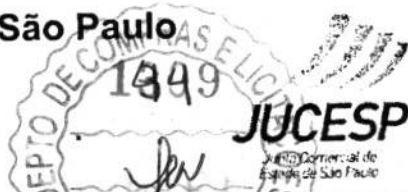

JUCESP  
Junta Comercial do Estado de São Paulo

NÚMERO DE IDENTIFICAÇÃO DO REGISTRO DE EMPRESA - NIRE DA SEDE <b>3512498778-7</b>		NIRE DA FILIAL (somente para filial)	
NOME DO EMPRESÁRIO (completo, sem abreviaturas) <b>MEIRE RODRIGUES DA SILVA</b>			
NATURAL DE (cidade e sigla do estado) <b>Pedra Branca</b>		UF <b>CE</b>	NACIONALIDADE <b>Brasileira</b>
ESTADO CIVIL <b>Solteiro(a)</b>		REGIME DE BENS (se casado)	
COR OU RAÇA <b>Parda</b>		SEXO <b>Feminino</b>	
FILIAÇÃO (Pai) <b>FRANCISCO LIDUINO RODRIGUES DA SILVA</b>		FILIAÇÃO (Mãe) <b>ANTONIA RAIMUNDA ALVES</b>	
NASCIDO EM (data de nascimento) <b>28/09/1982</b>	IDENTIDADE (número) <b>30156820</b>	DIGITO <b>0</b>	DATA DE EXPEDIÇÃO <b>09/03/2007</b>
ORGÃO EMISSOR <b>SSP</b>		UF <b>SP</b>	CPF (número) <b>327.007.628-27</b>
EMANCIPADO POR (forma de emancipação - somente no caso de menor)			
DOMICILIADO NA (logradouro - rua, av, etc.) <b>Rua Jaco</b>		NÚMERO <b>137</b>	CÓDIGO DO MUNICÍPIO <b>4918</b>
BAIRRO/DISTRITO <b>Jardim Sao Pedro</b>		CEP <b>06402-210</b>	
COMPLEMENTO			
MUNICÍPIO <b>Barueri</b>		UF <b>SP</b>	PAIS <b>Brasil</b>
<b>declara, sob as penas da lei, não estar impedido de exercer atividade empresarial, que não possui outro registro de empresário e requer à Junta Comercial do Estado de São Paulo sua inscrição.</b>			
(TODAS) <b>Alteração do Valor do Capital; Alteração do Código de Atividade Econômica/ Objeto Social; Alteração de Endereço; Inclusão/Alteração de Empresário;</b>			
NOME EMPRESARIAL <b>MEIRE RODRIGUES DA SILVA</b>		PORTE <b>ME</b>	
LOGRADOURO (rua, av, etc.) <b>Rua Jaco</b>		NÚMERO <b>137</b>	
BAIRRO/DISTRITO <b>Jardim Sao Pedro</b>		CEP <b>06402-210</b>	CÓDIGO DO MUNICÍPIO <b>4918</b>
COMPLEMENTO			
MUNICÍPIO <b>Barueri</b>		UF <b>SP</b>	PAIS <b>Brasil</b>
CORREIO ELETRÔNICO (e-mail)			
VALOR DO CAPITAL (R\$) <b>90.000,00</b>	VALOR DO CAPITAL (por extenso) <b>NOVENTA MIL REAIS</b>		
CODIGO DE ATIVIDADE 4679601 4673700 4679604 4686902 4755503 4781400 4772500 4773300 4789008 4756300	DESCRIÇÃO DE OBJETO <b>Impermeabilização em obras de engenharia civil Serviços de organização de feiras, congressos, exposições e festas Comércio atacadista de material elétrico Fabricação de aparelhos de recepção, reprodução, gravação e amplificação de áudio e vídeo Portais, provedores de conteúdo e outros serviços de informação na internet Outras atividades profissionais, científicas e técnicas não especificadas anteriormente Serviços de dublagem Produção de espetáculos de dança Comércio atacadista de tintas vernizes e similares SENDO SUAS VENDAS EXCLUSIVAS PELO E COMMERCE</b>		
DATA DE INÍCIO DAS ATIVIDADES	NÚMERO DE INSCRIÇÃO NO CNPJ <b>11.394.628/0001-35</b>	TRANSFÉRENCIA DE SEDE OU FILIAL DE OUTRA UF	UF <b>SP</b>
DEPENDÊNCIA DE AUTORIZAÇÃO GOVERNAMENTAL <b>Permanece Inalterado</b>			
ASSINATURA DA FIRMA PELO EMPRESÁRIO <b>MEIRE RODRIGUES DA SILVA</b>			
ASSINATURA DO EMPRESÁRIO (ou pelo representante/assistente/parente/procurador) <b>MEIRE RODRIGUES DA SILVA (Empresário)</b>			

DEFERIDO

REGISTRO

CONTROLE INTERNET

032103640-9







# JUCESP - Junta Comercial do Estado de São Paulo

Ministério da Indústria, Comércio Exterior e Serviços  
Departamento de Registro Empresarial e Integração - DREI  
Secretaria de Desenvolvimento Econômico



NÚMERO DE IDENTIFICAÇÃO DO REGISTRO DE EMPRESA / NIRE DA SEDE <b>3512498778-7</b>		NIRE DA FILIAL (somente para filial)	
NOME DO EMPRESÁRIO (completo, sem abreviações) <b>MEIRE RODRIGUES DA SILVA</b>			
NATURAL DE (cidade e sigla do estado) <b>Pedra Branca</b>		UF <b>CE</b>	NACIONALIDADE <b>Brasileira</b>
COR OU RAÇA <b>Parda</b>		SEXO <b>Feminino</b>	
ESTADO CIVIL <b>Solteiro(a)</b>		REGIME DE BENS (se casado)	
FILIAÇÃO (Pai) <b>FRANCISCO LIDUINO RODRIGUES DA SILVA</b>		FILIAÇÃO (Mãe) <b>ANTONIA RAIMUNDA ALVES</b>	
NASCIDO EM (data de nascimento) <b>28/09/1982</b>	IDENTIDADE (número) <b>30156820</b>	DIGITO <b>0</b>	DATA DE EXPEDIÇÃO <b>09/03/2007</b>
ORGÃO EMISSOR <b>SSP</b>	UF <b>SP</b>	CPF (número) <b>327.007.628-27</b>	
EMANCIPADO POR (forma de emancipação - somente no caso de menor)			
DOMICILIADO NA (logradouro - rua, av, etc.) <b>Rua Jaco</b>			NÚMERO <b>137</b>
BAIRRO/DISTRITO <b>Jardim Sao Pedro</b>		CEP <b>06402-210</b>	CÓDIGO DO MUNICÍPIO <b>4918</b>
COMPLEMENTO			
MUNICÍPIO <b>Barueri</b>		UF <b>SP</b>	PAÍS <b>Brasil</b>
<b>declara, sob as penas da lei, não estar impedido de exercer atividade empresária, que não possui outro registro de empresário e requer à Junta Comercial do Estado de São Paulo sua inscrição.</b>			
ATO(S) <b>Alteração do Valor do Capital; Alteração do Código de Atividade Econômica/ Objeto Social; Alteração de Endereço; Inclusão/Alteração de Empresário;</b>			
NOME EMPRESARIAL <b>MEIRE RODRIGUES DA SILVA</b>			PORTE <b>ME</b>
LOGRADOURO (rua, av, etc.) <b>Rua Jaco</b>			NÚMERO <b>137</b>
BAIRRO/DISTRITO <b>Jardim Sao Pedro</b>		CEP <b>06402-210</b>	CÓDIGO DO MUNICÍPIO <b>4918</b>
COMPLEMENTO			
MUNICÍPIO <b>Barueri</b>	UF <b>SP</b>	PAÍS <b>Brasil</b>	CORREIO ELETRÔNICO (e-mail)
VALOR DO CAPITAL (R\$) <b>90.000,00</b>	VALOR DO CAPITAL (por extenso) <b>NOVENTA MIL REAIS</b>		
CODIGO DE ATIVIDADE 4754703 4741500 4744005 4789005 4789099 7739099 7729202 7420001 7490199 7490101	DESCRIÇÃO DE OBJETO		
DATA DE INÍCIO DAS ATIVIDADES	NÚMERO DE INSCRIÇÃO NO CNPJ <b>11.394.628/000135</b>	TRANSFÊRENCIA DE SEDE OU FILIAL DE OUTRA UF	UF
ASSINATURA DA FIRMA PELO EMPRESÁRIO <b>MEIRE RODRIGUES DA SILVA</b>		DEPENDÊNCIA DE AUTORIZAÇÃO GOVERNAMENTAL <b>Permanece inalterado</b>	
DATA DA ASSINATURA <b>23/02/2023</b>	ASSINATURA DO EMPRESÁRIO (ou pelo representante/assistente/gestor/proprietário) <b>MEIRE RODRIGUES DA SILVA (Empresário)</b>		

DEFERIDO

REGISTRO

CONTROLE INTERNET

032103640-9





# JUCESP - Junta Comercial do Estado de São Paulo

Ministério da Indústria, Comércio Exterior e Serviços  
Departamento de Registro Empresarial e Integração - DREI  
Secretaria de Desenvolvimento Econômico

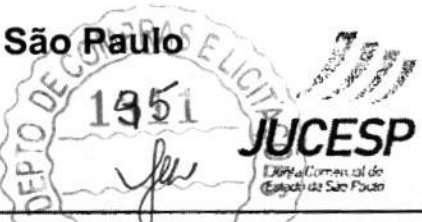

NÚMERO DE IDENTIFICAÇÃO DO REGISTRO DE EMPRESA - NIRE DA SEDE <b>3512498778-7</b>		NIRE DA FILIAL (somente para filial)	
NOME DO EMPRESÁRIO (completo, sem abreviaturas) <b>MEIRE RODRIGUES DA SILVA</b>			
NATURAL DE (cidade e sigla do estado) <b>Pedra Branca</b>		UF <b>CE</b>	NACIONALIDADE <b>Brasileira</b>
ESTADO CIVIL <b>Solteiro(a)</b>		REGIME DE BENS (se casado)	
COR OU RAÇA <b>Parda</b>		SEXO <b>Feminino</b>	
FILIAÇÃO (Pai) <b>FRANCISCO LIDUINO RODRIGUES DA SILVA</b>		FILIAÇÃO (Mãe) <b>ANTONIA RAIMUNDA ALVES</b>	
NASCIDO EM (data de nascimento) <b>28/09/1982</b>	IDENTIDADE (número) <b>30156820</b>	DIGITO <b>0</b>	DATA DE EXPEDIÇÃO <b>09/03/2007</b>
ORGÃO EMISSOR <b>SSP</b>		UF <b>SP</b>	CPF (número) <b>327.007.628-27</b>
EMANCIPADO POR (forma de emancipação - somente no caso de menor)			
DOMICILIADO NA (logradouro - rua, av., etc.) <b>Rua Jaco</b>			NÚMERO <b>137</b>
BAIRRO/DISTRITO <b>Jardim Sao Pedro</b>		CEP <b>06402-210</b>	CÓDIGO DO MUNICÍPIO <b>4918</b>
COMPLEMENTO			
MUNICÍPIO <b>Barueri</b>		UF <b>SP</b>	PAÍS <b>Brasil</b>
<b>declara, sob as penas da lei, não estar impedido de exercer atividade empresária, que não possua outro registro de empresário e requer à Junta Comercial do Estado de São Paulo sua inscrição.</b>			
T(O)S: <b>Alteração do Valor do Capital; Alteração do Código de Atividade Econômica/ Objeto Social; Alteração de Endereço; Inclusão/Alteração de Empresário;</b>			
NOME EMPRESARIAL <b>MEIRE RODRIGUES DA SILVA</b>			PORTE <b>ME</b>
LOGRADOURO (rua, av., etc.) <b>Rua Jaco</b>			NÚMERO <b>137</b>
BAIRRO/DISTRITO <b>Jardim Sao Pedro</b>		CEP <b>06402-210</b>	CÓDIGO DO MUNICÍPIO <b>4918</b>
COMPLEMENTO			
MUNICÍPIO <b>Barueri</b>	UF <b>SP</b>	PAÍS <b>Brasil</b>	CORREIO ELETRÔNICO (e-mail)
VALOR DO CAPITAL (R\$) <b>90.000,00</b>	VALOR DO CAPITAL (por extenso) <b>NOVENTA MIL REAIS</b>		
CÓDIGO DE ATIVIDADE <b>8230001</b> <b>5912001</b> <b>9001906</b> <b>4649499</b> <b>6319400</b> <b>9001903</b> <b>4751201</b>	DESCRIÇÃO DE OBJETO		
DATA DE INÍCIO DAS ATIVIDADES	NÚMERO DE INSCRIÇÃO NO CNPJ <b>11.394.629/0001-36</b>	TRANSFERÊNCIA DE SEDE OU FILIAL DE OUTRA UF	UF
ASSINATURA DA FIRMA PELO EMPRESÁRIO <b>MEIRE RODRIGUES DA SILVA</b>		DEPENDÊNCIA DE AUTORIZAÇÃO GOVERNAMENTAL <b>Permanece Inalterado</b>	
DATA DA ASSINATURA <b>23/02/2023</b>	ASSINATURA DO EMPRESÁRIO (ou pelo representante/assistente gerencial/procurador) <b>MEIRE RODRIGUES DA SILVA (Empresário)</b>		

DEFERIDO

REGISTRO

CONTROLE INTERNET

032103640-9

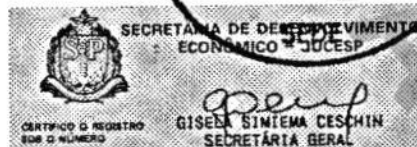
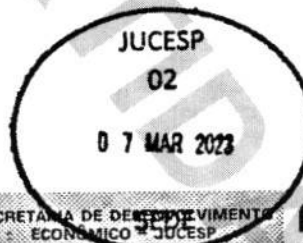

98.957/23-5



JUCESP



# JUCESP - Junta Comercial do Estado de São Paulo

Ministério da Indústria, Comércio Exterior e Serviços  
Departamento de Registro Empresarial e Integração - DREI  
Secretaria de Desenvolvimento Econômico



## Declaração



Eu, MEIRE RODRIGUES DA SILVA, portador da Cédula de Identidade nº 30.156.820-0, inscrito no Cadastro de Pessoas Físicas - CPF sob nº 327.007.628-27, na qualidade de titular, sócio ou responsável legal da empresa MEIRE RODRIGUES DA SILVA, **DECLARO** estar ciente que o **ESTABELECIMENTO** situado no(a) Rua Jaco, 137, Jardim Sao Pedro, SP, Barueri, CEP 06402-210, para exercer suas atividades regularmente, **DEVERÁ OBTER** parecer municipal sobre a viabilidade de instalação e funcionamento no local indicado, conforme diretrizes estabelecidas na legislação de uso e ocupação do solo, posturas municipais e restrições das áreas de proteção ambiental, nos termos do art. 24, §2º, do Decreto Estadual nº 56.660/2010, bem como **CERTIFICADO DE LICENCIAMENTO INTEGRADO VÁLIDO**, obtido pelo sistema Via Rápida Empresa – Módulo de Licenciamento Estadual.

Declaro ainda estar ciente que qualquer alteração no endereço do estabelecimento, em sua atividade ou grupo de atividades, ou qualquer outra das condições determinantes à expedição do Certificado de Licenciamento Integrado, implica na perda de sua validade, assumindo, desde o momento da alteração, a obrigação de renová-lo.

Por fim, declaro estar ciente que a emissão do Certificado de Licenciamento Integrado poderá ser solicitada por representante legal devidamente habilitado, presencialmente e no ato da retirada das certidões relativas ao registro empresarial na Prefeitura, ou pelo titular, sócio, ou contabilista vinculado no Cadastro Nacional da Pessoa Jurídica (CNPJ) diretamente no site da Jucesp, através do módulo de licenciamento, mediante uso da respectiva certificação digital.

x   
MEIRE RODRIGUES DA SILVA  
RG: 30.156.820-0  
MEIRE RODRIGUES DA SILVA



# JUCESP - Junta Comercial do Estado de São Paulo

Ministério da Indústria, Comércio Exterior e Serviços  
Departamento de Registro Empresarial e Integração - DREI  
Secretaria de Desenvolvimento Econômico

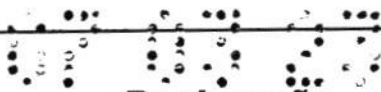

## Declaração



Eu, MEIRE RODRIGUES DA SILVA, portador da Cédula de Identidade nº 30.156.820-0, inscrito no Cadastro de Pessoas Físicas - CPF sob nº 327.007.628-27, na qualidade de titular, sócio ou responsável legal da empresa MEIRE RODRIGUES DA SILVA, **DECLARO** estar ciente que o **ESTABELECIMENTO** situado no(a) Rua Jaco, 137, Jardim Sao Pedro, SP, Barueri, CEP 06402-210, para exercer suas atividades regularmente, **DEVERÁ OBTER** parecer municipal sobre a viabilidade de instalação e funcionamento no local indicado, conforme diretrizes estabelecidas na legislação de uso e ocupação do solo, posturas municipais e restrições das áreas de proteção ambiental, nos termos do art. 24, §2º, do Decreto Estadual nº 56.660/2010, bem como **CERTIFICADO DE LICENCIAMENTO INTEGRADO VÁLIDO**, obtido pelo sistema Via Rápida Empresa - Módulo de Licenciamento Estadual.

Declaro ainda estar ciente que qualquer alteração no endereço do estabelecimento, em sua atividade ou grupo de atividades, ou qualquer outra das condições determinantes à expedição do Certificado de Licenciamento Integrado, implica na perda de sua validade, assumindo, desde o momento da alteração, a obrigação de renová-lo.

Por fim, declaro estar ciente que a emissão do Certificado de Licenciamento Integrado poderá ser solicitada por representante legal devidamente habilitado, presencialmente e no ato da retirada das certidões relativas ao registro empresarial na Prefeitura, ou pelo titular, sócio, ou contabilista vinculado no Cadastro Nacional da Pessoa Jurídica (CNPJ) diretamente no site da Jucesp, através do módulo de licenciamento, mediante uso da respectiva certificação digital.

MEIRE RODRIGUES DA SILVA

RG: 30.156.820-0

MEIRE RODRIGUES DA SILVA

REPÚBLICA FEDERATIVA DO BRASIL  
 CADASTRO NACIONAL DA PESSOA JURÍDICA - CNPJ

PROTOCOLO DE TRANSMISSÃO DO CNPJ

A análise e o deferimento deste documento serão efetuados pelo seguinte órgão:

- Junta Comercial do Estado de São Paulo

PROTOCOLO REDESIM  
 SPP2330181052

01. IDENTIFICAÇÃO

NOME EMPRESARIAL (firma ou denominação) MEIRE RODRIGUES DA SILVA	Nº DE INSCRIÇÃO NO CNPJ 11.394.628/0001-35
---	---

02. MOTIVO DO PREENCHIMENTO

RELAÇÃO DOS EVENTOS SOLICITADOS / DATA DO EVENTO

- 211 Alteração de endereço dentro do mesmo município
- 244 Alteração de atividades econômicas (principal e secundárias)
- 203 Exclusão do título do estabelecimento (nome de fantasia)
- 247 Alteração de capital social
- 232 Alteração do contabilista ou da empresa de contabilidade

Número de Controle: SP52061771 - 11394628000135

DEFERIDO DBE

03. IDENTIFICAÇÃO DO REPRESENTANTE DA PESSOA JURÍDICA

NOME MEIRE RODRIGUES DA SILVA	CPF 327.007.628-27
LOCAL Pauzista / SP	DATA 02/03/2023

04. CÓDIGO DE CONTROLE DO CERTIFICADO DIGITAL

Este documento foi assinado com o Certificado digital do NI: 11.394.628/0001-35

Aprovado pela Instrução Normativa nº 863, de 27 de dezembro de 2018





**FICHA CADASTRAL SIMPLIFICADA**

NESTA FICHA CADASTRAL SIMPLIFICADA, AS INFORMAÇÕES DOS QUADROS "EMPRESA", "CAPITAL", "ENDEREÇO", "OBJETO SOCIAL" E "TITULAR/SÓCIOS/DIRETORIA" REFEREM-SE À SITUAÇÃO ATUAL DA EMPRESA, NA DATA DE EMISSÃO DESTES DOCUMENTOS.

A SEGUIR, SÃO INFORMADOS OS EXTRATOS DOS CINCO ÚLTIMOS ARQUIVAMENTOS REALIZADOS, SE HOUVER.

A AUTENTICIDADE DESTA FICHA CADASTRAL SIMPLIFICADA PODERÁ SER CONSULTADA NO SITE WWW.JUCESPONLINE.SP.GOV.BR, MEDIANTE O CÓDIGO DE AUTENTICIDADE INFORMADO AO FINAL DESTES DOCUMENTOS.

PARA OBTER O HISTÓRICO COMPLETO DA EMPRESA, CONSULTE A FICHA CADASTRAL COMPLETA.

EMPRESA		
MEIRE RODRIGUES DA SILVA		
		TIPO: EMPRESÁRIO (M.E.)
NIRE MATRIZ	DATA DA CONSTITUIÇÃO	EMISSÃO
35124987787	29/09/2009	02/08/2023 16:16:36
INÍCIO DE ATIVIDADE	CNPJ	INSCRIÇÃO ESTADUAL
17/09/2009	11.394.628/0001-35	

CAPITAL
R\$ 90.000,00 (NOVENTA MIL REAIS)

ENDEREÇO		
LOGRADOURO: RUA JACO	NÚMERO: 137	
BAIRRO: JARDIM SAO PEDRO	COMPLEMENTO:	
MUNICÍPIO: BARUERI	CEP: 06402-210	UF: SP

OBJETO SOCIAL
<p>COMÉRCIO VAREJISTA ESPECIALIZADO DE ELETRODOMÉSTICOS E EQUIPAMENTOS DE ÁUDIO E VÍDEO            OBRAS DE URBANIZAÇÃO - RUAS, PRAÇAS E CALÇADAS            OUTRAS OBRAS DE ENGENHARIA CIVIL NÃO ESPECIFICADAS ANTERIORMENTE            DEMOLIÇÃO DE EDIFÍCIOS E OUTRAS ESTRUTURAS            PREPARAÇÃO DE CANTEIRO E LIMPEZA DE TERRENO            OBRAS DE TERRAPLENAGEM            INSTALAÇÃO E MANUTENÇÃO ELÉTRICA            INSTALAÇÕES HIDRÁULICAS, SANITÁRIAS E DE GÁS            INSTALAÇÃO E MANUTENÇÃO DE SISTEMAS CENTRAIS DE AR CONDICIONADO, DE VENTILAÇÃO E REFRIGERAÇÃO            TRATAMENTOS TÉRMICOS, ACÚSTICOS OU DE VIBRAÇÃO            SERVIÇOS DE PINTURA DE EDIFÍCIOS EM GERAL            INSTALAÇÃO DE PORTAS, JANELAS, TETOS, DIVISÓRIAS E ARMÁRIOS EMBUTIDOS DE QUALQUER MATERIAL            OBRAS DE ACABAMENTO EM GESSO E ESTUQUE            APLICAÇÃO DE REVESTIMENTOS E DE RESINAS EM INTERIORES E EXTERIORES            OUTRAS OBRAS DE ACABAMENTO DA CONSTRUÇÃO            OBRAS DE FUNDAÇÕES            ADMINISTRAÇÃO DE OBRAS            OBRAS DE ALVENARIA</p>





COMÉRCIO ATACADISTA DE PÃES, BOLOS, BISCOITOS E SIMILARES  
COMÉRCIO ATACADISTA DE INSTRUMENTOS E MATERIAIS PARA USO MÉDICO, CIRÚRGICO, HOSPITALAR E DE LABORATÓRIOS  
COMÉRCIO ATACADISTA DE MÓVEIS E ARTIGOS DE COLCHOARIA  
COMÉRCIO ATACADISTA DE PRODUTOS DE HIGIENE, LIMPEZA E CONSERVAÇÃO DOMICILIAR  
COMÉRCIO ATACADISTA DE OUTROS EQUIPAMENTOS E ARTIGOS DE USO PESSOAL E DOMÉSTICO NÃO ESPECIFICADOS ANTERIORMENTE  
COMÉRCIO ATACADISTA DE MADEIRA E PRODUTOS DERIVADOS  
COMÉRCIO ATACADISTA ESPECIALIZADO DE MATERIAIS DE CONSTRUÇÃO NÃO ESPECIFICADOS ANTERIORMENTE  
COMÉRCIO ATACADISTA DE EMBALAGENS  
COMÉRCIO VAREJISTA DE TINTAS E MATERIAIS PARA PINTURA  
COMÉRCIO VAREJISTA DE MATERIAIS DE CONSTRUÇÃO NÃO ESPECIFICADOS ANTERIORMENTE  
COMÉRCIO VAREJISTA ESPECIALIZADO DE EQUIPAMENTOS E SUPRIMENTOS DE INFORMÁTICA  
COMÉRCIO VAREJISTA DE ARTIGOS DE COLCHOARIA  
COMÉRCIO VAREJISTA DE ARTIGOS DE ILUMINAÇÃO  
COMÉRCIO VAREJISTA DE ARTIGOS DE CAMA, MESA E BANHO  
COMÉRCIO VAREJISTA ESPECIALIZADO DE INSTRUMENTOS MUSICAIS E ACESSÓRIOS  
COMÉRCIO VAREJISTA DE COSMÉTICOS, PRODUTOS DE PERFUMARIA E DE HIGIENE PESSOAL  
COMÉRCIO VAREJISTA DE ARTIGOS MÉDICOS E ORTOPÉDICOS  
COMÉRCIO VAREJISTA DE ARTIGOS DO VESTUÁRIO E ACESSÓRIOS  
COMÉRCIO VAREJISTA DE PRODUTOS SANEANTES DOMISSANITÁRIOS  
COMÉRCIO VAREJISTA DE ARTIGOS FOTOGRÁFICOS E PARA FILMAGEM  
COMÉRCIO VAREJISTA DE OUTROS PRODUTOS NÃO ESPECIFICADOS ANTERIORMENTE  
ATIVIDADES DE PRODUÇÃO DE FOTOGRAFIAS, EXCETO AÉREA E SUBMARINA  
SERVIÇOS DE TRADUÇÃO, INTERPRETAÇÃO E SIMILARES  
ALUGUEL DE MÓVEIS, UTENSÍLIOS E APARELHOS DE USO DOMÉSTICO E PESSOAL; INSTRUMENTOS MUSICAIS  
ALUGUEL DE OUTRAS MÁQUINAS E EQUIPAMENTOS COMERCIAIS E INDUSTRIAIS NÃO ESPECIFICADOS ANTERIORMENTE, SEM OPERADOR  
ATIVIDADES DE SONORIZAÇÃO E DE ILUMINAÇÃO  
IMPERMEABILIZAÇÃO EM OBRAS DE ENGENHARIA CIVIL  
SERVIÇOS DE ORGANIZAÇÃO DE FEIRAS, CONGRESSOS, EXPOSIÇÕES E FESTAS  
COMÉRCIO ATACADISTA DE MATERIAL ELÉTRICO  
FABRICAÇÃO DE APARELHOS DE RECEPÇÃO, REPRODUÇÃO, GRAVAÇÃO E AMPLIFICAÇÃO DE ÁUDIO E VÍDEO  
PORTAIS, PROVEDORES DE CONTEÚDO E OUTROS SERVIÇOS DE INFORMAÇÃO NA INTERNET  
OUTRAS ATIVIDADES PROFISSIONAIS, CIENTÍFICAS E TÉCNICAS NÃO ESPECIFICADAS ANTERIORMENTE  
SERVIÇOS DE DUBLAGEM  
PRODUÇÃO DE ESPETÁCULOS DE DANÇA  
COMÉRCIO ATACADISTA DE TINTAS VERNIZES E SIMILARES SENDO SUAS VENDAS EXCLUSIVAS PELO E COMMERCE

**TITULAR / SÓCIOS / DIRETORIA**

MEIRE RODRIGUES DA SILVA, RAÇA/COR: PARDA, NACIONALIDADE BRASILEIRA, CPF: 327.007.628-27, RG/RNE: 301568200 - SP (SSP), RESIDENTE À RUA JACO, 137, JARDIM SAO PEDRO, BARUERI - SP, CEP 06402-210, NA SITUAÇÃO DE EMPRESÁRIO.

**5 ÚLTIMOS ARQUIVAMENTOS**

**NUM.DOC: 955.546/09-6 SESSÃO: 29/09/2009**

REGISTRO DA DECLARAÇÃO DE ENQUADRAMENTO DE MICROEMPRESA (ME).

**NUM.DOC: 278.032/14-0 SESSÃO: 23/07/2014**

ALTERAÇÃO DOS DADOS CADASTRAIS DE MEIRE RODRIGUES DA SILVA, NACIONALIDADE BRASILEIRANÃO DECLARADA, CPF 327.007.628-27, RG: 301568200 - SP (SSP), OCUPANDO CARGO DE EMPRESÁRIO.

ENDEREÇO DA SEDE ALTERADO PARA RUA DOS GUSMÕES, 353, 2º ANDAR, CONJ. 24, SALA 02, SANTA EFIGENIA, SÃO PAULO - SP, CEP 01212-000.

ALTERAÇÃO DA ATIVIDADE ECONÔMICA / OBJETO SOCIAL DA SEDE PARA COMERCIO E LOCAÇÃO DE ELETRODOMESTICOS, FILMADORAS, SOM PROFISSIONAL, AMPLIFICADORES, AUTO-FALANTES, AUDIO, VIDEO, AUDIO-VISUAL, TV, PROJETOES, ELETRO-ELETRONICOS, INSTRUMENTOS MUSICAIS, EQUIPAMENTOS DE INFORMÁTICA, CFTV, BRODCAST, REVESTIMENTOS ACUSTICOS, APARELHO DE SOM, RADIO, CAIXAS ACUSTICAS, CAMERAS, EQUIPAMENTOS DE FOTO, CINE E SOM (ATRAVES DE E-COMMERCE); ASSISTENCIA TECNICA DE COMPUTADORES, PRESTAÇÃO DE SERVIÇOS DE ILUMINAÇÃO PROFISSIONAL; ORGANIZAÇÃO DE FEIRAS, EVENTOS E SIMILARES; SERVIÇOS DE COBERTURA FOTOGRAFICA PARA REVISTAS, EVENTOS, PUBLICIDADE, JORNAIS, IMPRENSA, FESTAS E FINS PESSOAIS.

INCLUSÃO DE CNPJ 11.394.628/0001-35

ALTERAÇÃO DOS DADOS CADASTRAIS DE MEIRE RODRIGUES DA SILVA, NACIONALIDADE BRASILEIRANÃO DECLARADA, CPF 327.007.628-27, RG: 301568200 - SP (SSP), OCUPANDO CARGO DE EMPRESÁRIO.

ALTERAÇÃO DA ATIVIDADE ECONÔMICA / OBJETO SOCIAL DA SEDE PARA COMERCIO E LOCAÇÃO DE ELETRODOMESTICOS, FILMADORAS, SOM PROFISSIONAL, AMPLIFICADORES, AUTO-FALANTES, AUDIO, VIDEO, AUDIO-VISUAL, TV, PROJETOES, ELETRO-ELETRONICOS, INSTRUMENTOS MUSICAIS, EQUIPAMENTOS DE INFORMÁTICA, CFTV, BROADCAST, REVESTIMENTOS ACUSTICOS, APARELHO DE SOM, RADIO, CAIXAS ACUSTICAS, CAMERAS, EQUIPAMENTOS DE FOTO, CINE E SOM; ASSISTENCIA TÉCNICA DE COMPUTADORES, SERVIÇOS DE ILUMINAÇÃO PROFISSIONAL; ORGANIZAÇÃO DE FEIRAS, EVENTOS E SIMILARES; SERVIÇOS DE COBERTURA FOTOGRAFICA PARA REVISTAS, EVENTOS, PUBLICIDADE, JORNAIS, IMPRENSA, FESTAS E FINS PESSOAIS.COLETA DE RESÍDUOS; DEMOLIÇÃO; OBRAS DE ACABAMENTO DA CONSTRUÇÃO CIVIL; CONSTRUÇÃO DE EDIFÍCIOS; CONSTRUÇÃO DE RODOVIAS E FERROVIAS; OBRAS DE URBANIZAÇÃO; TERRAPLENAGEM; FUNDAÇÕES; INSTALAÇÕES E MANUTENÇÕES ELÉTRICAS; SERVIÇOS DE PINTURA; ADMINISTRAÇÃO DE OBRAS; INSTALAÇÃO DE PORTAS, JANELAS, TETOS, DIVISÓRIAS E ARMÁRIOS; COMÉRCIO DE PRUDOTOS DE HIGIENE E LIMPEZA DOMICILIAR, TINTAS; ARTIGOS DE CAMA MESA E BANHO, PÃES, BOLOS E SIMILARES, MADEIRA E MATERIAIS DE CONSTRUÇÃO; TRATAMENTOS TÉRMICOS E ACÚSTICOS , ACABMENTOS EM GESSO; APLICAÇÃO DE REVESTIMENTOS E DE RESINAS EM INTERIORES E EXTERIORES; IMPERMEABILIZAÇÃO EM OBRAS; PREPARAÇÃO DE CANTEIRO E LIMPEZA DE TERRENO, INSTALAÇÕES HIDRÁULICAS, SANITÁRIAS E DE GÁS, ALVENARIA; SERVIÇOS DE BUFÊ, SERVIÇOS DE ARQUITETURA, DE CARTOGRAFIA, ENGENHARIA, PERÍCIA TÉCNICA RELACIONADA À SEGURANÇA DO TRABALHO, TESTES E ANÁLISES TÉCNICAS; ALUGUEL DE ANDAIMES; SERVIÇOS DE APOIO ADMINISTRATIVO E ATIVIDADES PAISAGÍSTICAS E DE LIMPEZA.

ENDEREÇO DA SEDE ALTERADO PARA RUA JACÓ, 112, JARDIM SÃO PEDRO, BARUERI - SP, CEP 06402-210.

CAPITAL DA SEDE ALTERADO PARA \$ 90.000,00 (NOVENTA MIL REAIS).

ALTERAÇÃO DOS DADOS CADASTRAIS DE MEIRE RODRIGUES DA SILVA, NACIONALIDADE BRASILEIRA, RAÇA/COR: PARDA, CPF 327.007.628-27, RG: 301568200 - SP (SSP), OCUPANDO CARGO DE EMPRESÁRIO.

ALTERAÇÃO DA ATIVIDADE ECONÔMICA / OBJETO SOCIAL DA SEDE PARA COMÉRCIO VAREJISTA ESPECIALIZADO DE ELETRODOMÉSTICOS E EQUIPAMENTOS DE ÁUDIO E VÍDEO OBRAS DE URBANIZAÇÃO - RUAS, PRAÇAS E CALÇADAS OUTRAS OBRAS DE ENGENHARIA CIVIL NÃO ESPECIFICADAS ANTERIORMENTE DEMOLIÇÃO DE EDIFÍCIOS E OUTRAS ESTRUTURAS PREPARAÇÃO DE CANTEIRO E LIMPEZA DE TERRENO OBRAS DE TERRAPLENAGEM INSTALAÇÃO E MANUTENÇÃO ELÉTRICA INSTALAÇÕES HIDRÁULICAS, SANITÁRIAS E DE GÁS INSTALAÇÃO E MANUTENÇÃO DE SISTEMAS CENTRAIS DE AR CONDICIONADO, DE VENTILAÇÃO E REFRIGERAÇÃO TRATAMENTOS TÉRMICOS, ACÚSTICOS OU DE VIBRAÇÃO SERVIÇOS DE PINTURA DE EDIFÍCIOS EM GERAL INSTALAÇÃO DE PORTAS, JANELAS, TETOS, DIVISÓRIAS E ARMÁRIOS EMBUTIDOS DE QUALQUER MATERIAL OBRAS DE ACABAMENTO EM GESSO E ESTUQUE APLICAÇÃO DE REVESTIMENTOS E DE RESINAS EM INTERIORES E EXTERIORES OUTRAS OBRAS DE ACABAMENTO DA CONSTRUÇÃO OBRAS DE FUNDAÇÕES ADMINISTRAÇÃO DE OBRAS OBRAS DE ALVENARIA COMÉRCIO ATACADISTA DE PÃES, BOLOS, BISCOITOS E SIMILARES COMÉRCIO ATACADISTA DE INSTRUMENTOS E MATERIAIS PARA USO MÉDICO, CIRÚRGICO, HOSPITALAR E DE LABORATÓRIOS COMÉRCIO ATACADISTA DE MÓVEIS E ARTIGOS DE COLCHOARIA COMÉRCIO ATACADISTA DE PRODUTOS DE HIGIENE, LIMPEZA E CONSERVAÇÃO DOMICILIAR COMÉRCIO ATACADISTA DE OUTROS EQUIPAMENTOS E ARTIGOS DE USO PESSOAL E DOMÉSTICO NÃO ESPECIFICADOS ANTERIORMENTE COMÉRCIO ATACADISTA DE MADEIRA E PRODUTOS DERIVADOS COMÉRCIO ATACADISTA ESPECIALIZADO DE MATERIAIS DE CONSTRUÇÃO NÃO ESPECIFICADOS ANTERIORMENTE COMÉRCIO ATACADISTA DE EMBALAGENS COMÉRCIO VAREJISTA DE TINTAS E MATERIAIS PARA PINTURA COMÉRCIO VAREJISTA DE MATERIAIS DE CONSTRUÇÃO NÃO ESPECIFICADOS ANTERIORMENTE COMÉRCIO VAREJISTA ESPECIALIZADO DE EQUIPAMENTOS E SUPRIMENTOS DE INFORMÁTICA COMÉRCIO VAREJISTA DE ARTIGOS DE COLCHOARIA COMÉRCIO VAREJISTA DE ARTIGOS DE ILUMINAÇÃO COMERCIO VAREJISTA DE ARTIGOS DE CAMA, MESA E BANHO COMÉRCIO VAREJISTA ESPECIALIZADO DE INSTRUMENTOS MUSICAIS E ACESSÓRIOS COMÉRCIO VAREJISTA DE COSMÉTICOS, PRODUTOS DE PERFUMARIA E DE HIGIENE PESSOAL COMÉRCIO VAREJISTA DE ARTIGOS MÉDICOS E ORTOPÉDICOS COMÉRCIO VAREJISTA DE ARTIGOS DO VESTUÁRIO E ACESSÓRIOS COMÉRCIO VAREJISTA DE PRODUTOS SANEANTES DOMISSANITÁRIOS COMÉRCIO VAREJISTA DE ARTIGOS FOTOGRÁFICOS E PARA FILMAGEM COMÉRCIO VAREJISTA DE OUTROS PRODUTOS NÃO ESPECIFICADOS ANTERIORMENTE ATIVIDADES DE PRODUÇÃO DE FOTOGRAFIAS, EXCETO AÉREA E SUBMARINA SERVIÇOS DE TRADUÇÃO, INTERPRETAÇÃO E SIMILARES ALUGUEL DE MÓVEIS, UTENSÍLIOS E APARELHOS DE USO DOMÉSTICO E PESSOAL; INSTRUMENTOS MUSICAIS ALUGUEL DE OUTRAS MÁQUINAS e EQUIPAMENTOS COMERCIAIS e INDUSTRIAIS NÃO ESPECIFICADOS ANTERIORMENTE, SEM OPERADOR ATIVIDADES DE SONORIZAÇÃO e DE ILUMINAÇÃO IMPERMEABILIZAÇÃO EM OBRAS DE ENGENHARIA CIVIL SERVIÇOS DE ORGANIZAÇÃO DE FEIRAS, CONGRESSOS, EXPOSIÇÕES e FESTAS COMÉRCIO ATACADISTA DE MATERIAL ELÉTRICO FABRICAÇÃO DE APARELHOS DE RECEPÇÃO, REPRODUÇÃO, GRAVAÇÃO e AMPLIFICAÇÃO DE ÁUDIO e VÍDEO PORTAIS, PROVEDORES DE CONTEÚDO e OUTROS SERVIÇOS DE INFORMAÇÃO NA INTERNET OUTRAS ATIVIDADES PROFISSIONAIS, CIENTÍFICAS e TÉCNICAS NÃO ESPECIFICADAS ANTERIORMENTE SERVIÇOS DE DUBLAGEM PRODUÇÃO DE ESPETÁCULOS DE DANÇA COMÉRCIO ATACADISTA DE TINTAS VERNIZES e SIMILARES SENDO SUAS VENDAS EXCLUSIVAS PELO e COMMERCE.

ENDEREÇO DA SEDE ALTERADO PARA RUA JACO, 137, JARDIM SAO PEDRO, BARUERI - SP, CEP 06402-210.

FIM DAS INFORMAÇÕES PARA NIRE: 35124987787  
DATA DA ÚLTIMA ATUALIZAÇÃO DA BASE DE DADOS: 02/08/2023



Ficha Cadastral Simplificada. Documento certificado por JUNTA COMERCIAL DO ESTADO DE SÃO PAULO. A Junta Comercial do Estado de São Paulo, garante a autenticidade deste documento quando visualizado diretamente no portal [www.jucesponline.sp.gov.br](http://www.jucesponline.sp.gov.br) sob o número de autenticidade 216032497, quarta-feira, 2 de agosto de 2023 às 16:16:36.





REPÚBLICA FEDERATIVA DO BRASIL  
CADASTRO NACIONAL DA PESSOA JURÍDICA

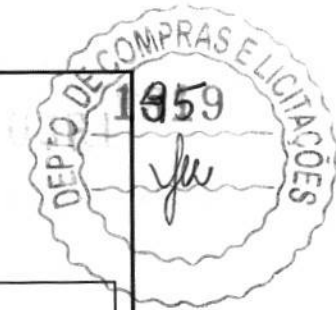

NÚMERO DE INSCRIÇÃO 11.394.628/0001-35 MATRIZ	COMPROVANTE DE INSCRIÇÃO E DE SITUAÇÃO CADASTRAL	DATA DE ABERTURA 29/09/2009
---	---	--------------------------------

NOME EMPRESARIAL MEIRE RODRIGUES DA SILVA
--

TÍTULO DO ESTABELECIMENTO (NOME DE FANTASIA) *****	PORTE ME
---	-------------

CÓDIGO E DESCRIÇÃO DA ATIVIDADE ECONÔMICA PRINCIPAL 47.53-9-00 - Comércio varejista especializado de eletrodomésticos e equipamentos de áudio e vídeo
--

CÓDIGO E DESCRIÇÃO DAS ATIVIDADES ECONÔMICAS SECUNDÁRIAS 26.40-0-00 - Fabricação de aparelhos de recepção, reprodução, gravação e amplificação de áudio e vídeo 42.13-8-00 - Obras de urbanização - ruas, praças e calçadas 42.99-5-99 - Outras obras de engenharia civil não especificadas anteriormente 43.11-8-01 - Demolição de edifícios e outras estruturas 43.11-8-02 - Preparação de canteiro e limpeza de terreno 43.13-4-00 - Obras de terraplenagem 43.21-5-00 - Instalação e manutenção elétrica 43.22-3-01 - Instalações hidráulicas, sanitárias e de gás 43.22-3-02 - Instalação e manutenção de sistemas centrais de ar condicionado, de ventilação e refrigeração 43.29-1-05 - Tratamentos térmicos, acústicos ou de vibração 43.30-4-01 - Impermeabilização em obras de engenharia civil 43.30-4-02 - Instalação de portas, janelas, tetos, divisórias e armários embutidos de qualquer material 43.30-4-03 - Obras de acabamento em gesso e estuque 43.30-4-04 - Serviços de pintura de edifícios em geral 43.30-4-05 - Aplicação de revestimentos e de resinas em interiores e exteriores 43.30-4-99 - Outras obras de acabamento da construção 43.91-6-00 - Obras de fundações 43.99-1-01 - Administração de obras 43.99-1-03 - Obras de alvenaria 46.37-1-04 - Comércio atacadista de pães, bolos, biscoitos e similares
---

CÓDIGO E DESCRIÇÃO DA NATUREZA JURÍDICA 213-5 - Empresário (Individual)
--

LOGRADOURO R JACO	NÚMERO 137	COMPLEMENTO *****
----------------------	---------------	----------------------

CEP 06.402-210	BAIRRO/DISTRITO JARDIM SAO PEDRO	MUNICÍPIO BARUERI	UF SP
-------------------	-------------------------------------	----------------------	----------

ENDEREÇO ELETRÔNICO MRONELICITACOES@GMAIL.COM	TELEFONE (11) 4552-8283
--	----------------------------

ENTE FEDERATIVO RESPONSÁVEL (EFR) *****
--

SITUAÇÃO CADASTRAL ATIVA	DATA DA SITUAÇÃO CADASTRAL 14/12/2022
-----------------------------	--

MOTIVO DE SITUAÇÃO CADASTRAL
------------------------------

SITUAÇÃO ESPECIAL *****	DATA DA SITUAÇÃO ESPECIAL *****
----------------------------	------------------------------------

Aprovado pela Instrução Normativa RFB nº 1.863, de 27 de dezembro de 2018.

Emitido no dia 17/07/2023 às 17:07:45 (data e hora de Brasília).





REPÚBLICA FEDERATIVA DO BRASIL  
CADASTRO NACIONAL DA PESSOA JURÍDICA

NÚMERO DE INSCRIÇÃO 11.394.628/0001-35 MATRIZ	COMPROVANTE DE INSCRIÇÃO E DE SITUAÇÃO CADASTRAL	DATA DE ABERTURA 29/09/2009
---	---	--------------------------------

NOME EMPRESARIAL MEIRE RODRIGUES DA SILVA
--

CÓDIGO E DESCRIÇÃO DAS ATIVIDADES ECONÔMICAS SECUNDÁRIAS 46.45-1-01 - Comércio atacadista de instrumentos e materiais para uso médico, cirúrgico, hospitalar e de laboratórios 46.49-4-04 - Comércio atacadista de móveis e artigos de colchoaria 46.49-4-08 - Comércio atacadista de produtos de higiene, limpeza e conservação domiciliar 46.49-4-99 - Comércio atacadista de outros equipamentos e artigos de uso pessoal e doméstico não especificados anteriormente 46.71-1-00 - Comércio atacadista de madeira e produtos derivados 46.73-7-00 - Comércio atacadista de material elétrico 46.79-6-01 - Comércio atacadista de tintas, vernizes e similares 46.79-6-04 - Comércio atacadista especializado de materiais de construção não especificados anteriormente 46.86-9-02 - Comércio atacadista de embalagens 47.41-5-00 - Comércio varejista de tintas e materiais para pintura 47.44-0-05 - Comércio varejista de materiais de construção não especificados anteriormente 47.51-2-01 - Comércio varejista especializado de equipamentos e suprimentos de informática 47.54-7-02 - Comércio varejista de artigos de colchoaria 47.54-7-03 - Comércio varejista de artigos de iluminação 47.55-5-03 - Comércio varejista de artigos de cama, mesa e banho 47.56-3-00 - Comércio varejista especializado de instrumentos musicais e acessórios 47.72-5-00 - Comércio varejista de cosméticos, produtos de perfumaria e de higiene pessoal 47.73-3-00 - Comércio varejista de artigos médicos e ortopédicos 47.81-4-00 - Comércio varejista de artigos do vestuário e acessórios 47.89-0-05 - Comércio varejista de produtos saneantes domissanitários
--

CÓDIGO E DESCRIÇÃO DA NATUREZA JURÍDICA 213-5 - Empresário (Individual)
--

LOGRADOURO R JACO	NÚMERO 137	COMPLEMENTO *****
----------------------	---------------	----------------------

CEP 06.402-210	BAIRRO/DISTRITO JARDIM SAO PEDRO	MUNICÍPIO BARUERI	UF SP
-------------------	-------------------------------------	----------------------	----------

ENDEREÇO ELETRÔNICO MRONELICITACOES@GMAIL.COM	TELEFONE (11) 4552-8283
--	----------------------------

ENTE FEDERATIVO RESPONSÁVEL (EFR) *****
--

SITUAÇÃO CADASTRAL ATIVA	DATA DA SITUAÇÃO CADASTRAL 14/12/2022
-----------------------------	--

MOTIVO DE SITUAÇÃO CADASTRAL
------------------------------

SITUAÇÃO ESPECIAL *****	DATA DA SITUAÇÃO ESPECIAL *****
----------------------------	------------------------------------

Aprovado pela Instrução Normativa RFB nº 1.863, de 27 de dezembro de 2018.

Emitido no dia 17/07/2023 às 17:07:45 (data e hora de Brasília).

Página: 2/3



REPÚBLICA FEDERATIVA DO BRASIL  
CADASTRO NACIONAL DA PESSOA JURÍDICA



NÚMERO DE INSCRIÇÃO 11.394.628/0001-35 MATRIZ	COMPROVANTE DE INSCRIÇÃO E DE SITUAÇÃO CADASTRAL	DATA DE ABERTURA 29/09/2009
---	---	--------------------------------

NOME EMPRESARIAL  
MEIRE RODRIGUES DA SILVA

CÓDIGO E DESCRIÇÃO DAS ATIVIDADES ECONÔMICAS SECUNDÁRIAS  
47.89-0-08 - Comércio varejista de artigos fotográficos e para filmagem  
47.89-0-99 - Comércio varejista de outros produtos não especificados anteriormente  
59.12-0-01 - Serviços de dublagem  
63.19-4-00 - Portais, provedores de conteúdo e outros serviços de informação na internet  
74.20-0-01 - Atividades de produção de fotografias, exceto aérea e submarina  
74.90-1-01 - Serviços de tradução, interpretação e similares  
74.90-1-99 - Outras atividades profissionais, científicas e técnicas não especificadas anteriormente  
77.29-2-02 - Aluguel de móveis, utensílios e aparelhos de uso doméstico e pessoal; instrumentos musicais  
77.39-0-99 - Aluguel de outras máquinas e equipamentos comerciais e industriais não especificados anteriormente, sem operador  
82.30-0-01 - Serviços de organização de feiras, congressos, exposições e festas  
90.01-9-03 - Produção de espetáculos de dança  
90.01-9-06 - Atividades de sonorização e de iluminação

CÓDIGO E DESCRIÇÃO DA NATUREZA JURÍDICA  
213-5 - Empresário (Individual)

LOGRADOURO R JACO	NÚMERO 137	COMPLEMENTO *****
----------------------	---------------	----------------------

CEP 06.402-210	BAIRRO/DISTRITO JARDIM SAO PEDRO	MUNICÍPIO BARUERI	UF SP
-------------------	-------------------------------------	----------------------	----------

ENDEREÇO ELETRÔNICO MRONELICITACOES@GMAIL.COM	TELEFONE (11) 4552-8283
--	----------------------------

ENTE FEDERATIVO RESPONSÁVEL (EFR)  
\*\*\*\*\*

SITUAÇÃO CADASTRAL ATIVA	DATA DA SITUAÇÃO CADASTRAL 14/12/2022
-----------------------------	--

MOTIVO DE SITUAÇÃO CADASTRAL

SITUAÇÃO ESPECIAL *****	DATA DA SITUAÇÃO ESPECIAL *****
----------------------------	------------------------------------

Aprovado pela Instrução Normativa RFB nº 1.863, de 27 de dezembro de 2018.

Emitido no dia 17/07/2023 às 17:07:45 (data e hora de Brasília).





MINISTÉRIO DA FAZENDA  
Secretaria da Receita Federal do Brasil  
Procuradoria-Geral da Fazenda Nacional



**CERTIDÃO POSITIVA COM EFEITOS DE NEGATIVA DE DÉBITOS RELATIVOS AOS TRIBUTOS  
FEDERAIS E À DÍVIDA ATIVA DA UNIÃO**

Nome: **MEIRE RODRIGUES DA SILVA**  
CNPJ: **11.394.628/0001-35**

Ressalvado o direito de a Fazenda Nacional cobrar e inscrever quaisquer dívidas de responsabilidade do sujeito passivo acima identificado que vierem a ser apuradas, é certificado que:

1. não constam pendências relativas aos débitos administrados pela Secretaria da Receita Federal do Brasil (RFB); e
2. constam nos sistemas da Procuradoria-Geral da Fazenda Nacional (PGFN) débitos inscritos em Dívida Ativa da União (DAU) com exigibilidade suspensa nos termos do art. 151 da Lei nº 5.172, de 25 de outubro de 1966 - Código Tributário Nacional (CTN), ou garantidos mediante bens ou direitos, ou com embargos da Fazenda Pública em processos de execução fiscal, ou objeto de decisão judicial que determina sua desconsideração para fins de certificação da regularidade fiscal.

Conforme disposto nos arts. 205 e 206 do CTN, este documento tem os mesmos efeitos da certidão negativa.

Esta certidão é válida para o estabelecimento matriz e suas filiais e, no caso de ente federativo, para todos os órgãos e fundos públicos da administração direta a ele vinculados. Refere-se à situação do sujeito passivo no âmbito da RFB e da PGFN e abrange inclusive as contribuições sociais previstas nas alíneas 'a' a 'd' do parágrafo único do art. 11 da Lei nº 8.212, de 24 de julho de 1991.

A aceitação desta certidão está condicionada à verificação de sua autenticidade na Internet, nos endereços <<http://rfb.gov.br>> ou <<http://www.pgfn.gov.br>>.

Certidão emitida gratuitamente com base na Portaria Conjunta RFB/PGFN nº 1.751, de 2/10/2014.  
Emitida às 11:09:51 do dia 06/06/2023 <hora e data de Brasília>.  
Válida até 03/12/2023.

Código de controle da certidão: **EDC8.42EC.2913.298D**  
Qualquer rasura ou emenda invalidará este documento.



# PROCURADORIA GERAL DO ESTADO

## Procuradoria da Dívida Ativa



### Certidão Negativa de Débitos Tributários da Dívida Ativa do Estado de São Paulo

CNPJ Base: 11.394.628

Ressalvado o direito de a Fazenda do Estado de São Paulo cobrar ou inscrever quaisquer dívidas de responsabilidade da pessoa jurídica/física acima identificada que vierem a ser apuradas, é certificado que:

**não constam débitos inscritos em Dívida Ativa de responsabilidade do Interessado(a).**

Tratando-se de CRDA emitida para pessoa jurídica, a pesquisa na base de dados é feita por meio do CNPJ Base, de modo que a certidão negativa abrange todos os estabelecimentos do contribuinte, cuja raiz do CNPJ seja aquela acima informada.



Certidão nº 49178857

Folha 1 de 1

Data e hora da emissão 25/08/2023 15:59:23

(hora de Brasília)

Validade 30 (TRINTA) dias, contados da emissão.

Certidão emitida nos termos da Resolução Conjunta SF-PGE nº 2, de 9 de maio de 2013.

Qualquer rasura ou emenda invalidará este documento.

A aceitação desta certidão está condicionada à verificação de sua autenticidade no sítio

<http://www.dividaativa.pge.sp.gov.br>



# Prefeitura Municipal de Barueri

Estado de São Paulo



**SECRETARIA DE FINANÇAS**  
Departamento Técnico de Tributos Mobiliários

## CERTIDÃO NEGATIVA

Nº 44633/2023i (REEMISSÃO)

Razão Social.....: MEIRE RODRIGUES DA SILVA ME  
CNPJ/CPF N°.....: 11.394.628/0001-35  
Inscrição Atual.....: 5.79148-2  
Logradouro.....: RUA JACO  
N° Atual.....: 137  
Complemento.....: Andar Sala  
Bairro.....: JARDIM SAO PEDRO / CENTRO  
Cidade.....: BARUERI  
CEP.....: 06402210

### TRIBUTOS E PERÍODOS

#### Imposto sobre serviços de qualquer natureza e taxas mobiliárias

**CERTIFICAMOS**, de ordem da Secretaria de Finanças, a pedido da parte interessada e à vista das informações, que em nome do contribuinte acima identificado, **NÃO EXISTE DÉBITO EM ABERTO** nesta Prefeitura, débito inscrito ou não em dívida ativa, com relação ao(s) tributo(s) acima indicado(s), até a presente data .

**CERTIFICAMOS**, outrossim, que fica ressalvado o direito da Fazenda Pública do Município na cobrança de débitos que venham a ser apurados ou que se verifiquem a qualquer tempo, inclusive em relação aos tributos e períodos indicados nesta certidão.

CERTIDÃO VÁLIDA POR TRINTA DIAS.

A autenticidade desta certidão poderá ser confirmada na página da Prefeitura de Barueri na Internet, no

Endereço:

<http://www.barueri.sp.gov.br>

**Certidão expedida gratuitamente.**

Aprovado pelo Decreto nº 5635, de 25/01/2005

#### Informações para Verificação de Autenticidade

Nº de Inscrição : **5.79148-2**  
Código de autenticidade : **609H.5169.6796.0228407-P**  
Data de emissão : **25/08/2023**  
Hora de emissão : **15:38:19**

Voltar

Imprimir



## Certificado de Regularidade do FGTS - CRF

**Inscrição:** 11.394.628/0001-35  
**Razão Social:** MEIRE RODRIGUES DA SILVA ME  
**Endereço:** R DOS GUSMOES 353 2ANDAR CONJ24 SALA2 / SANTA EFIGENIA / SAO PAULO / SP / 01212-001

A Caixa Econômica Federal, no uso da atribuição que lhe confere o Art. 7, da Lei 8.036, de 11 de maio de 1990, certifica que, nesta data, a empresa acima identificada encontra-se em situação regular perante o Fundo de Garantia do Tempo de Serviço - FGTS.

O presente Certificado não servirá de prova contra cobrança de quaisquer débitos referentes a contribuições e/ou encargos devidos, decorrentes das obrigações com o FGTS.

**Validade:** 20/08/2023 a 18/09/2023

**Certificação Número:** 2023082002571133983663

Informação obtida em 29/08/2023 10:41:09

A utilização deste Certificado para os fins previstos em Lei esta condicionada a verificação de autenticidade no site da Caixa:  
**[www.caixa.gov.br](http://www.caixa.gov.br)**

PODER JUDICIÁRIO  
JUSTIÇA DO TRABALHO**CERTIDÃO NEGATIVA DE DÉBITOS TRABALHISTAS**

Nome: MEIRE RODRIGUES DA SILVA (MATRIZ E FILIAIS)  
CNPJ: 11.394.628/0001-35  
Certidão n°: 26695196/2023  
Expedição: 13/06/2023, às 11:59:05  
Validade: 10/12/2023 - 180 (cento e oitenta) dias, contados da data de sua expedição.

Certifica-se que **MEIRE RODRIGUES DA SILVA (MATRIZ E FILIAIS)**, inscrito(a) no CNPJ sob o n° **11.394.628/0001-35**, **NÃO CONSTA** como inadimplente no Banco Nacional de Devedores Trabalhistas.

Certidão emitida com base nos arts. 642-A e 883-A da Consolidação das Leis do Trabalho, acrescentados pelas Leis ns.º 12.440/2011 e 13.467/2017, e no Ato 01/2022 da CGJT, de 21 de janeiro de 2022. Os dados constantes desta Certidão são de responsabilidade dos Tribunais do Trabalho.

No caso de pessoa jurídica, a Certidão atesta a empresa em relação a todos os seus estabelecimentos, agências ou filiais.

A aceitação desta certidão condiciona-se à verificação de sua autenticidade no portal do Tribunal Superior do Trabalho na Internet (<http://www.tst.jus.br>).

Certidão emitida gratuitamente.

**INFORMAÇÃO IMPORTANTE**

Do Banco Nacional de Devedores Trabalhistas constam os dados necessários à identificação das pessoas naturais e jurídicas inadimplentes perante a Justiça do Trabalho quanto às obrigações estabelecidas em sentença condenatória transitada em julgado ou em acordos judiciais trabalhistas, inclusive no concernente aos recolhimentos previdenciários, a honorários, a custas, a emolumentos ou a recolhimentos determinados em lei; ou decorrentes de execução de acordos firmados perante o Ministério Público do Trabalho, Comissão de Conciliação Prévia ou demais títulos que, por disposição legal, contiver força executiva.



25/08/2023

0068864379

**PODER JUDICIÁRIO**  
**TRIBUNAL DE JUSTIÇA DO ESTADO DE SÃO PAULO**  
**CERTIDÃO ESTADUAL DE DISTRIBUIÇÕES CÍVEIS**



**CERTIDÃO Nº: 4485784**

A autenticidade desta certidão poderá ser confirmada pela internet no site do Tribunal de Justiça.

A Diretoria de Serviço Técnico de Informações Cíveis do(a) Comarca de São Paulo - Capital, no uso de suas atribuições legais,

**CERTIFICA E DÁ FÉ** que, pesquisando os registros de distribuições de **PEDIDOS DE FALÊNCIA, CONCORDATAS, RECUPERAÇÕES JUDICIAIS E EXTRAJUDICIAIS**, anteriores a 24/08/2023, verificou **NADA CONSTAR** como réu/requerido/interessado em nome de: \*\*\*\*\*

**MEIRE RODRIGUES DA SILVA - ME**, CNPJ: 11.394.628/0001-35, conforme indicação constante do pedido de certidão. \*\*\*\*\*

Esta certidão não aponta ordinariamente os processos em que a pessoa cujo nome foi pesquisado figura como autor (a). São apontados os feitos com situação em tramitação já cadastrados no sistema informatizado referentes a todas as Comarcas/Foros Regionais e Distritais do Estado de São Paulo.

A data de informatização de cada Comarca/Foro pode ser verificada no Comunicado SPI nº 22/2019.

Esta certidão considera os feitos distribuídos na 1ª Instância, mesmo que estejam em Grau de Recurso.

Não existe conexão com qualquer outra base de dados de instituição pública ou com a Receita Federal que verifique a identidade do NOME/RAZÃO SOCIAL com o CPF/CNPJ. A conferência dos dados pessoais fornecidos pelo pesquisado é de responsabilidade exclusiva do destinatário da certidão.

A certidão em nome de pessoa jurídica considera os processos referentes à matriz e às filiais e poderá apontar feitos de homônimos não qualificados com tipos empresariais diferentes do nome indicado na certidão (EIRELI, S/C, S/S, EPP, ME, MEI, LTDA).

Esta certidão só tem validade mediante assinatura digital.

Esta certidão é sem custas.

São Paulo, 25 de agosto de 2023.

PEDIDO Nº: 0068864379







**Razão Social: DANTON GABRIEL SIMPLICIO DE SALES SILVA - ME CNPJ 38.084.603/0001-91**

### **ATESTADO DE CAPACIDADE TÉCNICA**

Atestamos que a empresa MEIRE RODRIGUES DA SILVA - ME, inscrita no CNPJ N° 11.394.628/0001-35, inscrição 327.007.628-27, estabelecida na Rua Jacó - 137 - Jardim São Pedro - Barueri /SP, nos fornece equipamentos de áudio, vídeo e correlatos.

Atestamos uma média por unidade;

#### **Equipamento de som profissional:**

Cabos montados - 30 pçs - P10, P2, RCA, XLR, SPEAKON;  
Multicabos 24-56 vias - 300 metros - XLR/XLR - XLR/P10;  
Microfones com fio - 30 pçs - Mão- Gooseneck - Shotgun - Lapela Estúdio;  
Microfones sem fio - 35 pçs - Digital Mão - Lapela - Headset;  
Pedestal de microfone - 30 pçs - 1 cachimbo - 02 cachimbos;  
Pedestal de caixa acústica - 20 pçs Torre - Alumínio;  
Caixa amplificadora - 10 pçs - 10"-12"-15" - Bluetooth;  
Mesa de som 15 pçs - 8, 10, 12, 16, 24, 32 Canais - Analógica e Digital;  
Caixa de som 30 pçs - 8, 10, 12, 15, 18 Ativa - Passiva;  
Line Array 06 - 350w rms;  
Subwoofer - 04 pçs 18;  
Amplificador - 10 pçs - Analógico - Digital;

#### **Equipamentos de vídeo:**

Tela de projeção - 30 pçs - 72", 84", 92", 100", 150" - Elétrica, Tripé, Retrátil, Tensionada, Mapa;  
Projetor multimídia/data show 10 un - Lcd □Led;  
Porta banner - 20 pçs;  
Suporte de projetor - 12 pçs;  
Lâmpada de projetor - 10pçs;

#### **Periféricos de informática:**

Fone de ouvido - 250 pçs;  
Mouse para computador - 300 pçs;  
Teclado para computador - 300 pçs  
Webcam para videochamadas - 250 pçs;

#### **Equipamentos de uso comum:**

Saco de lixo - 500 pçs - 15, 30, 50, 100, 200 litros;  
Colchão - 100 pçs;  
Travesseiro - 300 pçs;

Atestamos ainda, que os compromissos assumidos pela empresa foram cumpridos satisfatoriamente, nada contanto em nossos arquivos que o desabone comercial ou tecnicamente.

Barueri, 14 de Março de 2023

DANTON GABRIEL  
SIMPLICIO DE SALES  
SILVA:49041038825

Assinado de forma digital por  
DANTON GABRIEL SIMPLICIO  
DE SALES SILVA:49041038825

**DANTON GABRIEL SIMPLICIO DE SALES SILVA**

**CPF: 490.410.388-25**

**Sócio Proprietário**

DANTON GABRIEL SIMPLICIO DE SALES SILVA - ME

Rua Jacó 137 - Barueri - São Paulo - SP

E-mail: [recordsoundlicitacoes@gmail.com](mailto:recordsoundlicitacoes@gmail.com) TEL: (11) 4552-8283

**TSI**  
MICROFONES



**A Tecnisystem Industrial do Brasil:**

assegura ao proprietário-consumidor deste microfone sem fio garantia contra qualquer defeito de material ou de fabricação em todo equipamento e seus acessórios (antena, fonte e cabo) que nele se apresentar no prazo de 90 dias legais (lei 8078/1990 - CDC) e um adicional de 275 dias pela fábrica limitada ao equipamento contado a partir da data da aquisição, apresentando a nota fiscal e carimbo da loja datado no manual.

Obs: Interferências não são defeitos de fabricação ou do equipamento, pois os equipamentos são produzidos e homologados de acordo com a resolução da ANATEL e os mesmos não possuem nenhum tipo de proteção contra interferências externas.

A Tecnisystem restringe sua responsabilidade à substituição de peças defeituosas desde que, a critério de seus técnicos credenciados, se constate que o defeito nas peças a serem substituídas surgiram em condições normais de uso.

A Tecnisystem declara a garantia nula e sem efeito se o aparelho sofrer qualquer dano provocado por mau uso ou acidentes físicos (queda, descarga elétrica, maresia, umidade excessiva, vazamento de pilha ou reparo por pessoas não autorizadas). Consulte o seu revendedor, caso necessite de assistência técnica em São Paulo - capital ligue para 11 3926-5958, outras localidades 0800-7070254.

Mais informações, consulte nossa página na web: [www.microfonetsi.com.br](http://www.microfonetsi.com.br)

Nº série:

Carimbo datado



03355-17-10454



**Resolução 680 - Anatel**

" Este equipamento não tem direito à proteção contra interferência prejudicial e não pode causar interferência em sistemas devidamente autorizados".

**TSI**  
MICROFONES

TECNISYSTEM

**TSI-900-UHF**  
96 CANAIS



Fotos meramente ilustrativas

TECNISYSTEM INDUSTRIAL DO BRASIL LTDA.  
[www.microfonetsi.com.br](http://www.microfonetsi.com.br)

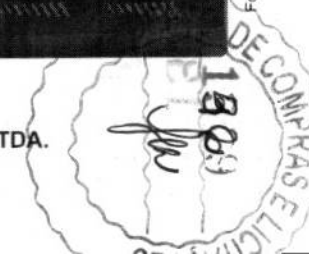

**Tecnisystem Industrial do Brasil Ltda.**  
**Antes de operar este sistema leia este manual com atenção para obter o melhor desempenho, obrigado.**

## INSTALAÇÃO DO APARELHO

- 1 - Posicione as antenas no receptor (pág. 3, fig. 1) na posição vertical.
- 2 - Conecte o cabo do adaptador (pág. 3, fig. B item 2) não se preocupe com a voltagem pois a fonte de alimentação é bivolt. (110/220).
- 3 - Escolha a saída de áudio que for utilizar mix P-10 (pág. 3, fig. B item 4) ou independentes balanceada XLR (pág. 3, fig. B item 3).
- 4 - Acione o botão Power (pág. 3, fig. A item 5) e no painel o led de cor vermelha acenderá (pág. 3, fig. A item 6) indicando que está pronto para o uso.
- 5 - Acione a chave do microfone (pág.4, fig. A item 4) e o display irá acender (pág. 4, fig. A item 3) indicando estado normal de operação. Caso o display pisque é um aviso que a pilha já esta com a carga baixa. No receptor o led de cor vermelha RF acenderá indicando um funcionamento normal.
- 6 - Use os controles de volume (pág. 3, fig. A item 7) para ajustar o áudio. Ao falar no microfone o led de cor verde AF (pág.4, fig. A item 8) no painel do receptor piscará indicando a modulação de áudio.
- 7 - Para alterar o canal de operação desrosqueie a tampa de pilhas no microfone (item 6 pag 4) em seguida pressione o botão (item 7 pag 4) para alterar ne canal dentre os 96 possíveis, o mesmo poderá ser vizualizado no display do microfone (item 3 pag 4). Após a escolha o canal será transmitido automaticamente para o receptor fazendo a sincronismo.

Quando precisar utilizar mais de um microfone sem fio no mesmo ambiente, consulte a compatibilidade através do [suporte@tsi.ind.br](mailto:suporte@tsi.ind.br) , pois mais de um microfone sem fio no mesmo ambiente necessita de freqüência diferente e compatível entre si, qualquer dúvida envie e-mail para [suporte@tsi.ind.br](mailto:suporte@tsi.ind.br) .

Tecnisystem Industrial do Brasil Ltda.

## ESPECIFICAÇÕES

### Receptor 900-UHF

Frequência de trabalho: UHF 614 a 698 MHz

Oscilador controlado a cristal

Estabilidade:  $\leq \pm 10$  PPM

Sensibilidade:  $\leq 5$ dBuV (S/N $\geq 20$ dB)

Max. desvio de frequência: 50Hz

Relação sinal/ruído: $>98$  dB T.H.D.: $<0.5\%$ @1kHz

Rejeição de imagem: 80dB típico

Rejeição de espúrios: 80dB típico

Resposta de frequência : 40Hz a 18kHz

Alimentação: DC, 0.3A, 9V DC

### (Transmissor) Microfone X1-UHF

Frequência de trabalho: UHF 614 a 698 MHz

Estabilidade de frequência: 0,0005%

Potência de saída máxima: 15mW

Emissão de espúrios: 40dB

Alimentação: 3 volts (duas pilhas AA)

Padrão polar: Super cardióide

Cápsula: Dinâmica

### Lista de componentes do Sistema de microfone sem fio 900-UHF

- 1 Receptor (900-UHF)
- 2 Microfones de mão (X1-UHF)
- 2 Antenas
- 1 Cabo P-10
- 1 Fonte de alimentação: 9 VDC/100/240V bivolt
- 4 Pilhas para teste
- 1 Manual

Em [www.microfonetsi.com.br](http://www.microfonetsi.com.br) você poderá fazer downloads de manuais e obter mais informações sobre este e outros produtos TSI.



CARACTERÍSTICAS SUJEITAS A ALTERAÇÕES SEM PREVIO AVISO.

## Referente ao alcance deste sistema:

Este sistema foi projetado para ter um alcance de até 50 metros em área livre totalmente aberta, em condições de temperatura e pressão padrão (condições de laboratório).

O alcance de um microfone sem fio está sujeito a algumas variáveis tais como:

Condição topográfica do local, temperatura ambiente, pressão atmosférica, umidade relativa do ar, material da construção do local de operação (ex: madeira, ferro, concreto etc.), inclusive quantidade de pessoas no local.

Em função destas variáveis o alcance poderá ser de 10 a 50 metros.

Caso você queira fazer algum comentário a respeito deste sistema, por favor, faça-o através do nosso email: [comentarios@tsi.ind.br](mailto:comentarios@tsi.ind.br)

# Atenção

Para a utilização de 2 conjuntos, verifique se eles são de grupos diferentes de frequências, sendo um deles do grupo A e outro do grupo B.

Caso houver a necessidade de utilizar 3 ou mais conjuntos, por favor entrar em contato com a nossa equipe técnica para mais informações.

Email: [suporte@tsi.ind.br](mailto:suporte@tsi.ind.br)

Telefone:

Para Outros Estados :0800-7070254

Para São Paulo Capital: (11) 2672-3440

Tecnisystem Industrial do Brasil Ltda.

## Sistema de microfone sem fio modelo 900-UHF

É composto por um receptor 900-UHF e utiliza o microfone TSI X1-UHF com 2x48 canais de operação. Este sistema trabalha na frequência de UHF com 96 canais de operação com o processo exclusivo GHOSTLESS que significa: "sem fantasmas", baseado em estudos profundos de teoria sobre recepção de sinais eletromagnéticos em alta frequência e antena de alta performance.

A série 900 dispõe de saídas de áudio balanceadas e desbalanceadas com controle de volume dos microfones independentes, sendo assim compatível com uma grande variedade de mesas e amplificadores de som.

### Nome das peças e funções

#### A. Painel frontal

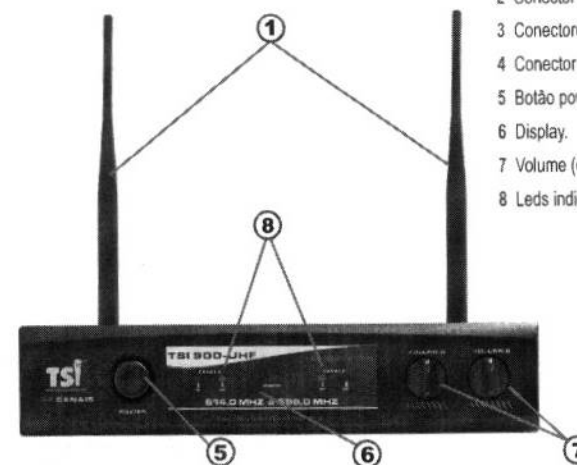

- 1 Antenas.
- 2 Conector de entrada da fonte CA/CC.
- 3 Conectores de saída de áudio (balanceado XLR).
- 4 Conector de saída de áudio mix (desbalanceado P10)
- 5 Botão power (liga/desliga).
- 6 Display.
- 7 Volume (controla o nível de saída de áudio de cada microfone).
- 8 Leds indicativo da modulação de áudio.

#### B. Parte traseira

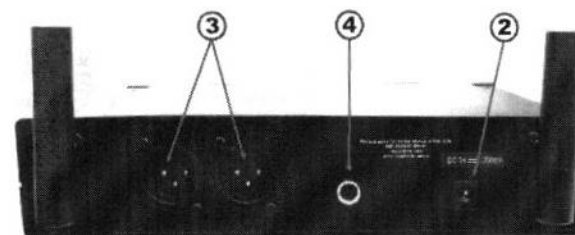

Nome das peças e funções:

- 1 Globo: Protege a cápsula da umidade salivar.
- 2 Corpo: Alojamento do transmissor e pilhas.
- 3 Display indicador de frequência e carga de pilhas
- 4 Chave liga desliga e stand-by.
- 5 Compartimento de pilhas (interno).
- 6 Tampa do compartimento de pilhas.
- 7 Botão de troca de canal.

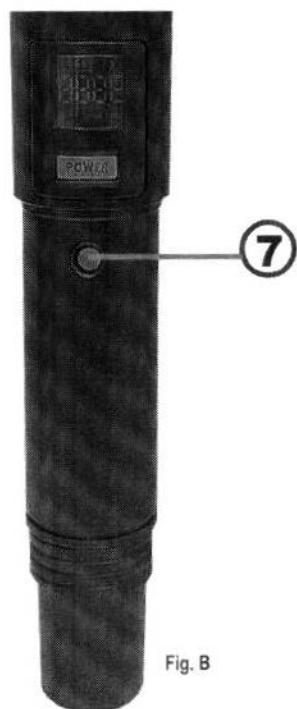

Fig. B

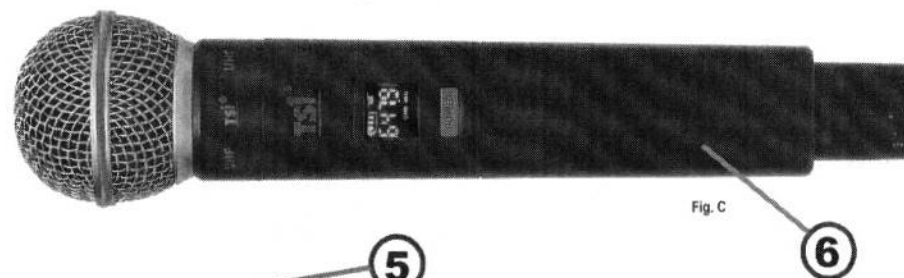
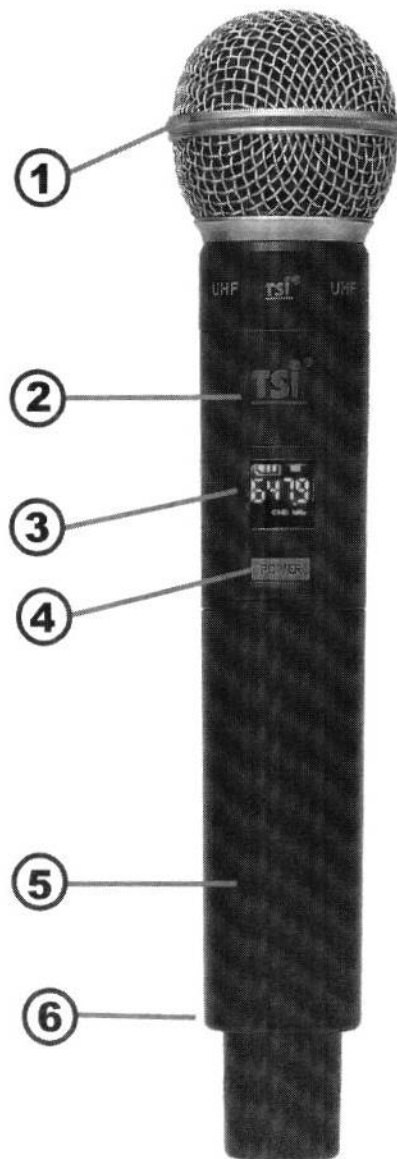

Fig. C

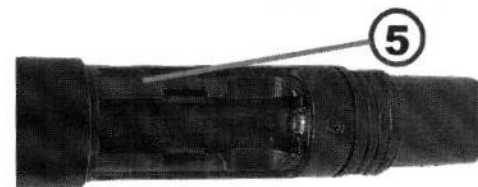

Fig. D



Fig. E



Desrosquear levemente a tampa do compartimento de pilhas (fig. A item 6) sentido anti-horário, retire a tampa (fig. D), coloque as pilhas de acordo com a polaridade (fig. E), rosquear novamente a tampa do compartimento de pilhas.

Instrução de operação:

Ligue o microfone, o Display ascenderá (pág. 4, fig. A item 3) indicando estado normal de operação, se o Display não ascender verifique se a pilha foi inserida corretamente (polaridade correta). Caso o Display indique carga piscando, é um aviso que a pilha já está com a carga baixa. Para mudar de canal pressione o Botão de troca de canal ( pag 4 fig B item 7) e a frequência de operação será indicada no Display (pág. 4, fig. A item 3)

Quando o microfone não estiver em uso:

Certifique-se de desligá-lo para aumentar a vida útil das pilhas. Remova as pilhas de seu compartimento se o microfone não estiver em uso por um longo período de tempo para evitar vazamento e danos internos a unidade.

SEMPRE QUE POSSÍVEL UTILIZE PILHAS ALCALINAS



Consulta de Impedidos de Licitar

CNPJ: 11394628000135

NENHUM ITEM ENCONTRADO!





TRIBUNAL DE CONTAS DA UNIÃO



## Consulta Consolidada de Pessoa Jurídica

Este relatório tem por objetivo apresentar os resultados consolidados de consultas eletrônicas realizadas diretamente nos bancos de dados dos respectivos cadastros. A responsabilidade pela veracidade do resultado da consulta é do Órgão gestor de cada cadastro consultado. A informação relativa à razão social da Pessoa Jurídica é extraída do Cadastro Nacional da Pessoa Jurídica, mantido pela Receita Federal do Brasil.

Consulta realizada em: 05/09/2023 15:35:06

### Informações da Pessoa Jurídica:

Razão Social: **MEIRE RODRIGUES DA SILVA**  
CNPJ: **11.394.628/0001-35**

### Resultados da Consulta Eletrônica:

Órgão Gestor: **TCU**  
Cadastro: **Licitantes Inidôneos**  
Resultado da consulta: **Nada Consta**

Para acessar a certidão original no portal do órgão gestor, clique [AQUI](#).

Órgão Gestor: **CNJ**  
Cadastro: **CNIA - Cadastro Nacional de Condenações Cíveis por Ato de Improbidade Administrativa e Inelegibilidade**  
Resultado da consulta: **Nada Consta**

Para acessar a certidão original no portal do órgão gestor, clique [AQUI](#).

Órgão Gestor: **Portal da Transparência**  
Cadastro: **Cadastro Nacional de Empresas Inidôneas e Suspensas**  
Resultado da consulta: **Nada Consta**

Para acessar a certidão original no portal do órgão gestor, clique [AQUI](#).

Órgão Gestor: **Portal da Transparência**  
Cadastro: **CNEP - Cadastro Nacional de Empresas Punidas**  
Resultado da consulta: **Nada Consta**

Para acessar a certidão original no portal do órgão gestor, clique [AQUI](#).

Obs: A consulta consolidada de pessoa jurídica visa atender aos princípios de simplificação e racionalização de serviços públicos digitais. Fundamento legal: Lei nº 12.965, de 23 de abril de 2014, Lei nº 13.460, de 26 de junho de 2017, Lei nº 13.726, de 8 de outubro de 2018, Decreto nº 8.638 de 15, de janeiro de 2016.



**Pregão eletrônico nº 78/2023**  
Razão social completa da empresa: Estação da Música Ltda  
Endereço atualizado: Av. Olegário Maciel, 103 Centro Belo Horizonte MG  
CNPJ: 20.971.821/0001-82  
IE: 002424290.00-31  
IM: 0.964.400/001-9  
Telefone/fax/e-mail: estacaomusicalbh@estacaomusicalbh.com.br (31) 9 9912-8075  
Contato: Alexandre Viana  
Dados bancário  
Banco: Itaú  
Agência: 0637  
Conta Corrente: 19426-7  
Representante: Frederico Teixeira Dias, RG 116.323.48, CPF. 097.283.776-06

Apresentamos nossa proposta para fornecimento do objeto da presente licitação Pregão, na Forma Eletrônica Nº 78/2023 acatando todas as estipulações consignadas no respectivo Edital e seus anexos

Item	Material	Marca	Modelo	Quantidade	Unidade	Valor Unitário	Valor Total
70	CAIXA DE SOM ANTERA SC15 200W	STANER	PS1501	1	UND	R\$ 1.649,00	R\$ 1.649,00
71	CABOS XLR M/P10 SANTO ANGELO	KATO	XLRM/P10	3	UND	R\$ 79,90	R\$ 239,70
72	CABO XLR F/P10 SANTO ANGELO	KATO	XLRFXP105M	3	UND	R\$ 79,90	R\$ 239,70
73	CABO XLR F/XLR M SANTO ANGELO	KATO	XLRFXXL5M	3	UND	R\$ 106,00	R\$ 318,00
74	CONECTOR XLR F	WIRECONEX	WC1003	6	UND	R\$ 41,00	R\$ 246,00
76	CONECTOR P10	WIRECONEX	WC1112	6	UND	R\$ 25,00	R\$ 150,00
78	CAIXA DE SOM ANTERA SC15 200W	STANER	PS1501	1	UND	R\$ 793,00	R\$ 793,00
79	Mão DE OBRA P/ MONTAGEM DOS CABOS	PROPRIA	PROPRIA	1	UND	R\$ 42,00	R\$ 42,00
							R\$ 3.677,40

Valor total da Proposta: R\$ 3.677,40 (Três Mil Seiscentos e Setenta e Sete Reais)

#### CONDIÇÕES GERAIS

A proponente declara conhecer os termos do instrumento convocatório que rege a presente licitação.

#### PRAZO DE GARANTIA

A garantia para todos os itens é de no mínimo 30 dias, a contar do recebimento definitivo do objeto pela Contratante.

#### LOCAL E PRAZO DE ENTREGA

De acordo com o especificado no ANEXO I, deste Edital.

Obs.: No preço cotado já estão incluídas eventuais vantagens e/ou abatimentos, impostos, taxas e encargos sociais, obrigações trabalhistas, previdenciárias, fiscais e comerciais, assim como despesas com transportes e deslocamentos e outras quaisquer que incidam sobre a contratação.

#### VALIDADE DA PROPOSTA COMERCIAL

60 (sessenta) dias contados a partir da data da sessão pública do Pregão.

Belo Horizonte, 13 de setembro de 2023

FREDERICO TEIXEIRA  
DIAS:09728377606

Assinado de forma digital por:  
FREDERICO TEIXEIRA  
DIAS:09728377606  
Dados: 2023.09.13 11:42:01 -03'00'

Frederico Teixeira Dias

**PREGÃO ELETRÔNICO Nº 78/2023**

(Processo Administrativo nº 159/2023)



A ESTação DA MÚSICA LTDA, SITO À AV. OLEGÁRIO MACIEL, 103 CENTRO DE BELO HORIZONTE/MG, INSCRITA NO CNPJ SOB O Nº 20.971.821/0001-82, NESTE ATO REPRESENTADA PELO SÓCIO ADMINISTRADOR **FREDERICO TEIXEIRA DIAS**, PORTADOR DA CARTEIRA DE IDENTIDADE Nº 116.323.48, INSCRITO NO CPF SOB O Nº 097.283.776-06, no uso de suas atribuições legais, vem DECLARAR, sob as penas da Lei, na qualidade de participante da licitação na modalidade de Pregão Eletrônico, instaurado por esta Prefeitura Municipal, para fins do disposto no inciso §1º do artigo 63 da Lei nº 14.133/2021, de que sua proposta econômica compreende a integralidade dos custos para atendimento dos Direitos Trabalhistas assegurados na Constituição Federal, nas leis trabalhistas, nas normas infralegais, nas convenções coletivas de trabalho e nos termos de ajustamento de conduta vigentes na data de entrega das propostas.

Belo Horizonte, 30 de agosto de 2023

FREDERICO  
TEIXEIRA  
DIAS:09728377606

Assinado de forma digital  
por FREDERICO TEIXEIRA  
DIAS:09728377606  
Dados: 2023.08.30  
12:26:22 -03'00'

Frederico Teixeira Dias RG. 11632348

Musical

**PREGÃO ELETRÔNICO Nº 78/2023**

(Processo Administrativo nº 159/2023)



A **ESTAÇÃO DA MÚSICA LTDA**, SITO À **AV. OLEGÁRIO MACIEL, 103 CENTRO DE BELO HORIZONTE/MG**, INSCRITA NO CNPJ SOB O Nº **20.971.821/0001-82**, NESTE ATO REPRESENTADA PELO SÓCIO ADMINISTRADOR **FREDERICO TEIXEIRA DIAS**, PORTADOR DA CARTEIRA DE IDENTIDADE Nº **116.323.48**, INSCRITO NO CPF SOB O Nº **097.283.776-06**, no uso de suas atribuições legais, vem **DECLARAR**

1. Declara, o conhecimento de todos os termos da licitação, bem como tomou conhecimento de todas as especificações concernentes ao objeto da licitação, declarando ainda que cumpre todos os requisitos exigidos.

2. Declara, que cumpre com as exigências de reserva de cargos para pessoa com deficiência e para reabilitado da Previdência Social, previstas em lei e em outras normas específicas, nos termos do art. 63, IV, da Lei nº 14.133/21.

3. Declara, que recebeu os documentos relacionados no edital e tomou conhecimento de todas as informações necessárias, inclusive, das condições locais, para o fiel cumprimento das obrigações deste certame de licitação.

4. Declara, ainda, para fins do disposto no inciso XXXIII do art. 7º da Constituição Federal, que não empregamos menores de dezoito anos em trabalho noturno, perigoso ou insalubre e nem menores de dezesseis anos, em qualquer trabalho, salvo na condição de aprendiz, a partir dos quatorze anos de idade, em atenção Lei nº 9.854/99.

5. Declara, para os devidos fins de direito, na qualidade de Proponente dos procedimentos licitatórios, instaurados por este Município, que o(a) responsável legal da empresa é o(a) Sr.(a) **FREDERICO TEIXEIRA DIAS**, Portador(a) do RG sob nº **116.323.48** e CPF nº **097.283.776-06**, cuja função/cargo é **sócio administrador**, responsável pela assinatura da Ata de Registro de Preços/contrato.

6. Declaramos, para os devidos fins que em caso de qualquer comunicação futura referente a este processo licitatório, bem como em caso de eventual contratação, concordo que a Ata de Registro de Preços/Contrato seja encaminhado para o seguinte endereço:

E-mail: [estacaomusicalbh@estacaomusicalbh.com.br](mailto:estacaomusicalbh@estacaomusicalbh.com.br)

Telefone: **(31) 3271-1516**

Belo Horizonte, 30 de agosto de 2023

FREDERICO  
TEIXEIRA  
DIAS:09728377606

Assinado de forma digital  
por FREDERICO TEIXEIRA  
DIAS:09728377606  
Dados: 2023.08.30  
12:38:55 -03'00'

Frederico Teixeira Dias RG. 11632348



A ESTAÇÃO DA MÚSICA LTDA, SITO À AV. OLEGÁRIO MACIEL, 103 CENTRO DE BELO HORIZONTE/MG, INSCRITA NO CNPJ SOB O Nº 20.971.821/0001-82, NESTE ATO REPRESENTADA PELO SÓCIO ADMINISTRADOR FREDERICO TEIXEIRA DIAS, PORTADOR DA CARTEIRA DE IDENTIDADE Nº 116.323.48, INSCRITO NO CPF SOB O Nº 097.283.776-06, É MICROEMPRESA OU EMPRESA DE PEQUENO PORTE, nos termos do enquadramento previsto na Lei Complementar nº 123, de 14 de dezembro de 2006, cujos termos declaro conhecer na íntegra, estando apta, portanto, a exercer o direito de preferência como critério de desempate no procedimento licitatório do Pregão Eletrônico nº 097/2023, realizada pela Prefeitura Municipal de Capivari.

Belo Horizonte, 30 de agosto de 2023

FREDERICO  
TEIXEIRA  
DIAS:0972837760  
6

Assinado de forma digital  
por FREDERICO TEIXEIRA  
DIAS:09728377606  
Dados: 2023.08.30  
12:30:35 -03'00'

Frederico Teixeira Dias RG. 11632348

Estação  
Musical





Ministério da Economia  
Secretaria de Governo Digital  
Departamento Nacional de Registro Empresarial e Integração  
Secretaria de Estado de Fazenda de Minas Gerais

Nº DO PROTOCOLO (Uso da Junta Comercial)



NIRE (da sede ou filial, quando a sede for em outra UF)

Código da Natureza Jurídica

Nº de Matrícula do Agente Auxiliar do Comércio

31600150670

2062

1 - REQUERIMENTO

ILMO(A). SR.(A) PRESIDENTE DA Junta Comercial do Estado de Minas Gerais

Nome: **ESTACAO DA MUSICA LTDA - ME**  
(da Empresa ou do Agente Auxiliar do Comércio)

Nº FCN/REMP



MGN2347776771

requer a V.Sª o deferimento do seguinte ato:

Nº DE VIAS	CÓDIGO DO ATO	CÓDIGO DO EVENTO	QTDE	DESCRIÇÃO DO ATO / EVENTO
1	002			ALTERACAO
		2003	1	ALTERACAO DE SOCIO/ADMINISTRADOR

BELO HORIZONTE

Local

30 JANEIRO 2023

Data

Representante Legal da Empresa / Agente Auxiliar do Comércio:

Nome: \_\_\_\_\_

Assinatura: \_\_\_\_\_

Telefone de Contato: \_\_\_\_\_

2 - USO DA JUNTA COMERCIAL

DECISÃO SINGULAR

DECISÃO COLEGIADA

Nome(s) Empresarial(ais) igual(ais) ou semelhante(s):

SIM

SIM

Processo em Ordem À decisão

\_\_\_\_\_/\_\_\_\_\_/\_\_\_\_\_  
Data

\_\_\_\_\_  
Responsável

NÃO

\_\_\_\_\_/\_\_\_\_\_/\_\_\_\_\_  
Data

\_\_\_\_\_  
Responsável

NÃO

\_\_\_\_\_/\_\_\_\_\_/\_\_\_\_\_  
Data

\_\_\_\_\_  
Responsável

DECISÃO SINGULAR

Processo em exigência. (Vide despacho em folha anexa)

Processo deferido. Publique-se e archive-se.

Processo indeferido. Publique-se.

2ª Exigência

3ª Exigência

4ª Exigência

5ª Exigência

\_\_\_\_\_/\_\_\_\_\_/\_\_\_\_\_  
Data

\_\_\_\_\_  
Responsável

DECISÃO COLEGIADA

Processo em exigência. (Vide despacho em folha anexa)

Processo deferido. Publique-se e archive-se.

Processo indeferido. Publique-se.

2ª Exigência

3ª Exigência

4ª Exigência

5ª Exigência

\_\_\_\_\_/\_\_\_\_\_/\_\_\_\_\_  
Data

\_\_\_\_\_  
Vogal

\_\_\_\_\_  
Vogal

\_\_\_\_\_  
Vogal

Presidente da \_\_\_\_\_ Turma

OBSERVAÇÕES



Junta Comercial do Estado de Minas Gerais  
Certifico o registro sob o nº 10023296 em 06/02/2023 da Empresa ESTACAO DA MUSICA LTDA - ME, Nire 31600150670 e protocolo 230627765 - 02/02/2023. Autenticação: C48F154E711FF8C5CFA4E57F869075D78D22D. Marinely de Paula Bomfim - Secretária-Geral. Para validar este documento, acesse <http://www.jucemg.mg.gov.br> e informe nº do protocolo 23/062.776-5 e o código de segurança Wpiq Esta cópia foi autenticada digitalmente e assinada em 08/02/2023 por Marinely de Paula Bomfim Secretária-Geral.

MARINELY DE PAULA BOMFIM  
SECRETARIA GERAL



Junta Comercial do Estado de Minas Gerais



# JUNTA COMERCIAL DO ESTADO DE MINAS GERAIS

Registro Digital

Capa de Processo

Identificação do Processo		
Número do Protocolo	Número do Processo Módulo Integrador	Data
23/062.776-5	MGN2347776771	01/02/2023

Identificação do(s) Assinante(s)	
CPF	Nome
097.283.776-06	FREDERICO TEIXEIRA DIAS



#### 4º Alteração Contratual

**FIRMA: ESTAÇÃO DA MUSICA LTDA - ME**

**NIRE: 3160015067-0**

**CNPJ: 20.971.821/0001-82**

**ENDEREÇO: Avenida Olegário Maciel, nº 103, Bairro Centro, CEP 30.180-113, Belo Horizonte – MG.**

**CAPITAL SOCIAL: R\$ 73.000,00 (Setenta e Três Mil Reais)**

**ALEXANDRE VIANA ROCHA**, brasileiro, COMERCIANTE, Casado, regime de bens, Comunhão Parcial, nº do CPF 870.449.196-34, documento de identidade MG-5.691.134, SSP, MG, com domicílio / residência a RUA Jose Maria de Menezes, número 1.605, bairro / distrito Paraiso das Piabas, município Ribeirão das Neves – MINAS GERAIS, CEP 33.910-002. Sócio da empresa **ESTAÇÃO DA MUSICA LTDA - ME**, com sede a **Avenida Olegário Maciel, nº 103, Bairro Centro, CEP 30.180-113, Belo Horizonte - MG**, registrada na Junta Comercial de Minas Gerais, sob o NIRE 3160015067-0 em 04/09/2014, resolve assim alterar e consolidar o seu contrato social, conforme a Lei 10.406/2002:

#### CLÁUSULA I – DA NATUREZA E DA DENOMINAÇÃO SOCIAL

A empresa continuará sob o nome empresarial "ESTAÇÃO DA MUSICA LTDA – ME", e o nome fantasia ESTAÇÃO DA MUSICA.

#### CLÁUSULA II – DA SEDE

A empresa continuará sediada à Avenida Olegário Maciel, número 103, bairro CENTRO, município BELO HORIZONTE - MG, CEP 30.180-113.

#### CLÁUSULA III – DO INICIO E PRAZO DE DURAÇÃO

A sociedade iniciou suas atividades em 01/09/2014 e seu prazo de duração é indeterminado.

#### CLÁUSULA IV – OBJETO SOCIAL

O objeto da empresa continua sendo o COMERCIO VAREJISTA DE INSTRUMENTOS MUSICAIS, AUDIO PROFISSIONAL, ILUMINAÇÃO E ACESSORIOS EM GERAL

#### CLÁUSULA V – DA INCLUSÃO DO TITULAR

Retira-se da empresa ALEXANDRE VIANA ROCHA, nada mais tendo a reclamar seja a que título for.

#### CLÁUSULA VI – DA INCLUSÃO DO TITULAR

**FREDERICO TEIXEIRA DIAS**, brasileiro, COMERCIANTE, solteiro, data de nascimento 03/07/1995, nº do CPF 097.283.776-06, documento de identidade MG-11.632.348, SSP, MG, com domicílio / residência a RUA Doutor Jose Silva Martins, número 389, Apt 702, bairro / distrito Cidade Nova, município Belo Horizonte – MINAS GERAIS, CEP 31.170-300,

#### CLÁUSULA VII – DO CAPITAL

O capital permanecerá de R\$ 73.000,00 (setenta e três mil reais), já totalmente integralizado em moeda corrente do país.

§ 1º. A responsabilidade do titular é limitada ao valor do capital integralizado.

§ 2º. É vedado ao titular e administrador o uso da empresa ou de sua denominação para finalidades estranhas aos interesses da empresa, tais como avais ou fianças.

#### CLÁUSULA VIII – DA ADMINISTRAÇÃO DA EMPRESA

A empresa passa a ser administrada pelo sócio **FREDERICO TEIXEIRA DIAS**, o qual poderá praticar todos os atos inerentes a administração, representando a empresa ativa e passivamente, em juízo ou fora dele.

**Paragrafo único:** O Titular Administrador é dispensado de prestar caução em garantia de sua gestão.





#### **CLÁUSULA IX – DA RETIRADA PRÓ-LABORE**

O titular poderá creditar honorários mensais, a título de pró-labore, de acordo com a disponibilidade de caixa da empresa.

#### **CLÁUSULA X – DO EXERCÍCIO FINANCEIRO**

Ao término de cada exercício sócia, em 31 de dezembro, o administrador prestará contas justificadas de sua administração, procedendo a elaboração do inventário, se for o caso do balanço patrimonial e do balanço de resultado econômico.

**Parágrafo 1º** - A critério do titular, a empresa poderá levantar balanços mensais, trimestrais, semestrais, anuais e extraordinários para fins contábeis, dando aos lucros ou prejuízos apurados o fim que melhor lhes convier.

**Parágrafo 2º** - Os lucros e prejuízos nestes balanços poderão, a critério do titular, ser distribuídos, ou ainda permanecerem em conta de lucros acumulados ou reservas de lucros para posterior destinação.

**Parágrafo 3º** - Nos quatro meses seguintes ao término do exercício social, o titular deliberará as contas e designará administrador (es) quando for o caso.

#### **CLÁUSULA XI – DO FALECIMENTO OU INTERDIÇÃO**

Falecendo ou sendo interditado o titular, a empresa continuará suas atividades com os herdeiros, sucessores e o incapaz. Não sendo possível ou inexistindo interesse destes ou do(s) sócio(s) remanescente(s), o valor de seus haveres será apurado e liquidado com base na situação patrimonial da sociedade, à data da resolução, verificada em balanço especialmente levantado.

**§ 1.** Fica ressalvado aos herdeiros o direito de renúncia em participar da empresa, e neste caso, a pedido deles, será procedido balanço, com o prazo de 30 (trinta) dias, demonstrando situação da empresa à época do falecimento, apurando-se o valor contábil da participação do titular falecido.

**§ 2.** Caso seja exercida a opção prevista no adquirente ou da empresa, sem que evidentemente as formas de pagamento inviabilizem o negócio jurídico.

#### **CLÁUSULA XII – ADMINISTRADORES**

A empresa poderá eleger um ou mais administradores, não titular da empresa.

#### **CLÁUSULA XIII – DA AUSÊNCIA DE IMPEDIMENTO LEGAIS**

O sócio declara, expressamente, que está excluído dos impedimentos previstos no § 1º, do artigo 1.011, da Lei nº 10.406 de 10 de janeiro de 2002 (Código Civil Brasileiro).

O titular da empresa declara, sob as penas da lei, que não figura como titular de nenhuma outra empresa individual de responsabilidade ilimitada.

#### **CLÁUSULA XIV – FORO**

Fica eleito o foro de BELO HORIZONTE - MG para o exercício e o cumprimento dos direitos e obrigações resultantes deste contrato.

Assina digitalmente o presente ato, o titular Alexandre Viana Rocha

BELO HORIZONTE, 26 de Janeiro de 2023.

**FREDERICO TEIXEIRA DIAS**

**ALEXANDRE VIANA ROCHA**



Junta Comercial do Estado de Minas Gerais

Certifico o registro sob o nº 10023296 em 06/02/2023 da Empresa ESTACAO DA MUSICA LTDA - ME, Nire 31600150670 e protocolo 230627765 - 02/02/2023. Autenticação: C48F154E711FF8C5CFA4E57F869075D78D22D. Marinely de Paula Bomfim - Secretária-Geral. Para validar este documento, acesse <http://www.jucemg.mg.gov.br> e informe nº do protocolo 23/062.776-5 e o código de segurança Wpiq Esta cópia foi autenticada digitalmente e assinada em 08/02/2023 por Marinely de Paula Bomfim Secretária-Geral.

MARINELY DE PAULA BOMFIM  
SECRETARIA GERAL



# JUNTA COMERCIAL DO ESTADO DE MINAS GERAIS

Registro Digital

Documento Principal



## Identificação do Processo

Número do Protocolo	Número do Processo Módulo Integrador	Data
23/062.776-5	MGN2347776771	01/02/2023

## Identificação do(s) Assinante(s)

CPF	Nome
870.449.196-34	ALEXANDRE VIANA ROCHA
097.283.776-06	FREDERICO TEIXEIRA DIAS

Junta Comercial do Estado de Minas Gerais

Página 1 de 1



Junta Comercial do Estado de Minas Gerais

Certifico o registro sob o nº 10023296 em 06/02/2023 da Empresa ESTACAO DA MUSICA LTDA - ME, Nire 31600150670 e protocolo 230627765 - 02/02/2023. Autenticação: C48F154E711FF8C5CFA4E57F869075D78D22D. Marinely de Paula Bomfim - Secretária-Geral. Para validar este documento, acesse <http://www.jucemg.mg.gov.br> e informe nº do protocolo 23/062.776-5 e o código de segurança Wpiq Esta cópia foi autenticada digitalmente e assinada em 08/02/2023 por Marinely de Paula Bomfim Secretária-Geral.

MARINELY DE PAULA BOMFIM  
SECRETÁRIA-GERAL

pág. 5/7



Sistema Nacional de Registro de Empresas Mercantil - SINREM  
Governo do Estado de Minas Gerais  
Secretaria de Estado da Fazenda de Minas Gerais  
Junta Comercial do Estado de Minas Gerais

## TERMO DE AUTENTICAÇÃO - REGISTRO DIGITAL

Certifico que o ato, assinado digitalmente, da empresa ESTACAO DA MUSICA LTDA - ME, de NIRE 3160015067-0 e protocolado sob o número 23/062.776-5 em 02/02/2023, encontra-se registrado na Junta Comercial sob o número 10023296, em 06/02/2023. O ato foi deferido eletronicamente pelo examinador Weveling Paulino Rodrigues de Aguiar.

Certifica o registro, a Secretária-Geral, Marinely de Paula Bomfim. Para sua validação, deverá ser acessado o sítio eletrônico do Portal de Serviços / Validar Documentos (<https://portalservicos.jucemg.mg.gov.br/Portal/pages/imagemProcesso/viaUnica.jsf>) e informar o número de protocolo e chave de segurança.

### Capa de Processo

Assinante(s)	
CPF	Nome
097.283.776-06	FREDERICO TEIXEIRA DIAS

### Documento Principal

Assinante(s)	
CPF	Nome
870.449.196-34	ALEXANDRE VIANA ROCHA
097.283.776-06	FREDERICO TEIXEIRA DIAS

Belo Horizonte, segunda-feira, 06 de fevereiro de 2023



Documento assinado eletronicamente por Weveling Paulino Rodrigues de Aguiar, Servidor(a) Público(a), em 06/02/2023, às 07:56 conforme horário oficial de Brasília.



A autenticidade desse documento pode ser conferida no [portal de serviços da jucemg](http://www.jucemg.mg.gov.br) informando o número do protocolo 23/062.776-5.

Página 1 de 1



Junta Comercial do Estado de Minas Gerais

Certifico o registro sob o nº 10023296 em 06/02/2023 da Empresa ESTACAO DA MUSICA LTDA - ME, Nire 31600150670 e protocolo 230627765 - 02/02/2023. Autenticação: C48F154E711FF8C5CFA4E57F869075D78D22D. Marinely de Paula Bomfim - Secretária-Geral. Para validar este documento, acesse <http://www.jucemg.mg.gov.br> e informe nº do protocolo 23/062.776-5 e o código de segurança Wpiq Esta cópia foi autenticada digitalmente e assinada em 08/02/2023 por Marinely de Paula Bomfim Secretária-Geral.

MARINELY DE PAULA BOMFIM  
SECRETARIA GERAL

pág. 6/7



# JUNTA COMERCIAL DO ESTADO DE MINAS GERAIS

Registro Digital



O ato foi deferido e assinado digitalmente por :

Identificação do(s) Assinante(s)	
CPF	Nome
873.638.956-00	MARINELY DE PAULA BOMFIM

Junta Comercial do Estado de Minas Gerais

Belo Horizonte, segunda-feira, 06 de fevereiro de 2023



Junta Comercial do Estado de Minas Gerais

Certifico o registro sob o nº 10023296 em 06/02/2023 da Empresa ESTACAO DA MUSICA LTDA - ME, Nire 31600150670 e protocolo 230627765 - 02/02/2023. Autenticação: C48F154E711FF8C5CFA4E57F869075D78D22D. Marinely de Paula Bomfim - Secretária-Geral. Para validar este documento, acesse <http://www.jucemg.mg.gov.br> e informe nº do protocolo 23/062.776-5 e o código de segurança Wpiq Esta cópia foi autenticada digitalmente e assinada em 08/02/2023 por Marinely de Paula Bomfim Secretária-Geral.

MARINELY DE PAULA BOMFIM  
SECRETARIA GERAL





Sistema Nacional de Registro de Empresas Mercantil - SINREM  
Governador do Estado de Minas Gerais  
Secretaria de Estado da Fazenda de Minas Gerais  
Junta Comercial do Estado de Minas Gerais



## Certidão Simplificada

Certificamos que as informações abaixo constam dos documentos arquivados nesta Junta Comercial e são vigentes na data de sua expedição.

Nome Empresarial:	ESTACAO DA MUSICA LTDA - ME		
Natureza Jurídica:	SOCIEDADE EMPRESARIA LIMITADA		
CNPJ	Data de Arquivamento do Ato Constitutivo	Data de Início de Atividade	
20.971.821/0001-82	04/09/2014	01/09/2014	

Endereço Completo:

AVENIDA OLEGARIO MACIEL 103 - BAIRRO CENTRO CEP 30180-113 - BELO HORIZONTE/MG

Objeto:

COMERCIO VAREJISTA DE INSTRUMENTOS MUSICAIS, AUDIO PROFISSIONAL, ILUMINACAO E ACESSORIOS EM GERAL.

Capital:	R\$ 73.000,00	Microempresa ou Empresa de Pequeno Porte (Lei Complementar nº 123, de 2006)	Prazo de Duração
SETENTA E TRÊS MIL REAIS			
Capital Integralizado:	R\$ 73.000,00	MICRO EMPRESA	INDETERMINADO
SETENTA E TRÊS MIL REAIS			

Titular

CPF/CNPJ	Nome	Administrador	Início Mandato	Término Mandato
097.283.776-06	FREDERICO TEIXEIRA DIAS	Sim	25/01/2023	xxxxxxx

Administrador Nomeado/Início Mandato/Término do Mandato

CPF/CNPJ	Nome	Início Mandato	Término Mandato
xxxxxxx	xxxxxxx	xxxxxxx	xxxxxxx

Situação: ATIVA

Status: xxxxxxx

Último Arquivamento: 06/02/2023

Número: 10023296

Ato 002 - ALTERACAO

Evento(s) 2001 - ENTRADA DE SOCIO/ADMINISTRADOR

2005 - SAIDA DE SOCIO/ADMINISTRADOR

Observações:

EM 9/12/2022 OCORREU NA BASE DE DADOS DA RECEITA FEDERAL DO BRASIL E DA JUNTA COMERCIAL DO ESTADO DE MINAS GERAIS A ATUALIZAÇÃO DA TRANSFORMAÇÃO AUTOMÁTICA DA NATUREZA JURÍDICA EIRELI PARA SOCIEDADE LIMITADA E CONSEQUENTE SUBSTITUIÇÃO NO NOME EMPRESARIAL DA EXPRESSÃO EIRELI PARA LTDA OU LIMITADA, DECORRENTE DE EXPRESSA DISPOSIÇÃO LEGAL (LEI 14.195/2021).

NADA MAIS#

Belo Horizonte, 27 de Julho de 2023 15:10

MARINELY DE PAULA BOMPIM  
SECRETÁRIA GERAL



Certidão Simplificada Digital emitida pela JUNTA COMERCIAL DO ESTADO DE MINAS GERAIS e certificada digitalmente. Se desejar confirmar a autenticidade desta certidão, acesse o site da JUCEMG (<http://www.jucemg.mg.gov.br>) e clique em validar certidão. A certidão pode ser validada de duas formas:  
1) Validação por envio de arquivo (upload)  
2) Validação visual (digite o nº C230002702559 e visualize a certidão)

23/446.875-1



MINISTÉRIO DA FAZENDA  
Secretaria da Receita Federal do Brasil  
Procuradoria-Geral da Fazenda Nacional



**CERTIDÃO NEGATIVA DE DÉBITOS RELATIVOS AOS TRIBUTOS FEDERAIS E À DÍVIDA ATIVA DA UNIÃO**

**Nome: ESTACAO DA MUSICA LTDA**  
**CNPJ: 20.971.821/0001-82**

Ressalvado o direito de a Fazenda Nacional cobrar e inscrever quaisquer dívidas de responsabilidade do sujeito passivo acima identificado que vierem a ser apuradas, é certificado que não constam pendências em seu nome, relativas a créditos tributários administrados pela Secretaria da Receita Federal do Brasil (RFB) e a inscrições em Dívida Ativa da União (DAU) junto à Procuradoria-Geral da Fazenda Nacional (PGFN).

Esta certidão é válida para o estabelecimento matriz e suas filiais e, no caso de ente federativo, para todos os órgãos e fundos públicos da administração direta a ele vinculados. Refere-se à situação do sujeito passivo no âmbito da RFB e da PGFN e abrange inclusive as contribuições sociais previstas nas alíneas 'a' a 'd' do parágrafo único do art. 11 da Lei nº 8.212, de 24 de julho de 1991.

A aceitação desta certidão está condicionada à verificação de sua autenticidade na Internet, nos endereços <<http://rfb.gov.br>> ou <<http://www.pgfn.gov.br>>.

Certidão emitida gratuitamente com base na Portaria Conjunta RFB/PGFN nº 1.751, de 2/10/2014.

Emitida às 14:52:30 do dia 19/04/2023 <hora e data de Brasília>.

Válida até 16/10/2023.

Código de controle da certidão: **F45D.22E7.86A0.21BB**

Qualquer rasura ou emenda invalidará este documento.

**SECRETARIA DE ESTADO DE FAZENDA DE MINAS GERAIS**

1388

**CERTIDÃO DE DÉBITOS TRIBUTÁRIOS****Negativa**CERTIDÃO EMITIDA EM:  
09/06/2023CERTIDÃO VALIDA ATÉ:  
07/09/2023

NOME/NOME EMPRESARIAL: ESTACAO DA MUSICA LTDA

INSCRIÇÃO ESTADUAL:  
002424290.00-31

CNPJ/CPF: 20.971.821/0001-82

SITUAÇÃO: Ativo

LOGRADOURO: AVENIDA OLEGARIO MACIEL

NÚMERO: 103

COMPLEMENTO:

BAIRRO: CENTRO

CEP: 30180113

DISTRITO/POVOADO:

MUNICÍPIO: BELO HORIZONTE

UF: MG

Ressalvado o direito de a Fazenda Pública Estadual cobrar e inscrever quaisquer dívidas de responsabilidade do sujeito passivo acima identificado que vierem a ser apuradas, é certificado que:

1. Não constam débitos relativos a tributos administrados pela Fazenda Pública Estadual e/ou Advocacia Geral do Estado;

2. No caso de utilização para lavratura de escritura pública ou registro de formal de partilha, de carta de adjudicação expedida em autos de inventário ou de arrolamento, de sentença em ação de separação judicial, divórcio, ou de partilha de bens na união estável e de escritura pública de doação de bens imóveis, esta certidão somente terá validade se acompanhada da Certidão de Pagamento / Desoneração do ITCD, prevista no artigo 39 do Decreto 43.981/2005.

Certidão válida para todos os estabelecimentos da empresa, alcançando débitos tributários do sujeito passivo em Fase Administrativa ou inscritos em Dívida Ativa.

IDENTIFICAÇÃO

NÚMERO DO PTA

DESCRIÇÃO

A autenticidade desta certidão deverá ser confirmada no sítio da Secretaria de Estado de Fazenda de Minas Gerais em [www.fazenda.mg.gov.br](http://www.fazenda.mg.gov.br) => certidão de débitos tributários => certificar documentos

CÓDIGO DE CONTROLE DE CERTIDÃO:2023000655158433



Prefeitura de Belo Horizonte  
Secretaria Municipal de Fazenda  
Subsecretaria da Receita Municipal



## DOCUMENTO AUXILIAR DA CERTIDÃO DE QUITAÇÃO PLENA PESSOA JURÍDICA

### REGISTROS DE ACESSO

Código de Controle: **ABKFFKJIPJ**

Documento/Certidão nº **24.580.161** Exercício: **2023**

Emissão em: **16/08/2023**

Requerimento em: **15:31:33**

Validade: **15/09/2023**

Nome: **ESTACAO DA MUSICA LTDA**

CNPJ: **20.971.821.0001.82**

Ressalvando a Prefeitura Municipal de Belo Horizonte o direito de cobrar débitos posteriormente apurados, a Diretoria de Arrecadação, Cobrança e Dívida Ativa da Secretaria Municipal de Fazenda, no uso de suas atribuições legais, certifica que o Contribuinte acima encontra-se regular com a Fazenda Pública Municipal, em relação aos Tributos, Multas e Preços inscritos ou não em dívida ativa.

Nos termos do Decreto 15.927/2015 este documento auxiliar é a representação gráfica da certidão de débitos e situação fiscal, não substituindo a certidão, que será obtida no Portal da PBH, por meio da autenticação dos registros de acesso deste documento.

Voltar

Imprimir



### Certificado de Regularidade do FGTS - CRF

**Inscrição:** 20.971.821/0001-82  
**Razão Social:** ESTACAO DA MUSICA EIRELI ME  
**Endereço:** RUA DOS GUARANIS 263 LOJA 18 / CENTRO / BELO HORIZONTE / MG / 30120-040

A Caixa Econômica Federal, no uso da atribuição que lhe confere o Art. 7, da Lei 8.036, de 11 de maio de 1990, certifica que, nesta data, a empresa acima identificada encontra-se em situação regular perante o Fundo de Garantia do Tempo de Serviço - FGTS.

O presente Certificado não servirá de prova contra cobrança de quaisquer débitos referentes a contribuições e/ou encargos devidos, decorrentes das obrigações com o FGTS.

**Validade:** 13/08/2023 a 11/09/2023

**Certificação Número:** 2023081303374763474216

Informação obtida em 21/08/2023 11:15:12

A utilização deste Certificado para os fins previstos em Lei esta condicionada a verificação de autenticidade no site da Caixa:  
**[www.caixa.gov.br](http://www.caixa.gov.br)**



PODER JUDICIÁRIO  
JUSTIÇA DO TRABALHO



### **CERTIDÃO NEGATIVA DE DÉBITOS TRABALHISTAS**

Nome: ESTACAO DA MUSICA LTDA (MATRIZ E FILIAIS)

CNPJ: 20.971.821/0001-82

Certidão n°: 12906469/2023

Expedição: 27/03/2023, às 14:55:58

Validade: 23/09/2023 - 180 (cento e oitenta) dias, contados da data de sua expedição.

Certifica-se que **ESTACAO DA MUSICA LTDA (MATRIZ E FILIAIS)**, inscrito(a) no CNPJ sob o n° **20.971.821/0001-82**, **NÃO CONSTA** como inadimplente no Banco Nacional de Devedores Trabalhistas.

Certidão emitida com base nos arts. 642-A e 883-A da Consolidação das Leis do Trabalho, acrescentados pelas Leis ns.º 12.440/2011 e 13.467/2017, e no Ato 01/2022 da CGJT, de 21 de janeiro de 2022. Os dados constantes desta Certidão são de responsabilidade dos Tribunais do Trabalho.

No caso de pessoa jurídica, a Certidão atesta a empresa em relação a todos os seus estabelecimentos, agências ou filiais.

A aceitação desta certidão condiciona-se à verificação de sua autenticidade no portal do Tribunal Superior do Trabalho na Internet (<http://www.tst.jus.br>).

Certidão emitida gratuitamente.

#### **INFORMAÇÃO IMPORTANTE**

Do Banco Nacional de Devedores Trabalhistas constam os dados necessários à identificação das pessoas naturais e jurídicas inadimplentes perante a Justiça do Trabalho quanto às obrigações estabelecidas em sentença condenatória transitada em julgado ou em acordos judiciais trabalhistas, inclusive no concernente aos recolhimentos previdenciários, a honorários, a custas, a emolumentos ou a recolhimentos determinados em lei; ou decorrentes de execução de acordos firmados perante o Ministério Público do Trabalho, Comissão de Conciliação Prévia ou demais títulos que, por disposição legal, contiver força executiva.





Tribunal de Justiça do Estado de Minas Gerais  
BELO HORIZONTE



**CERTIDÃO CÍVEL DE FALÊNCIA E CONCORDATA NEGATIVA**

CERTIFICO que, revendo os registros de distribuição de ação de NATUREZA CÍVEL nesta comarca, até a presente data, nas ações específicas de Concordata Preventiva / Suspensiva, Falência de Empresários, Sociedades Empresariais, Microempresas e Empresas de Pequeno Porte, Recuperação Extrajudicial, Recuperação Judicial, NADA CONSTA em tramitação contra:

Nome: ESTAÇÃO DA MÚSICA LTDA  
CNPJ: 20.971.821/0001-82

**Observações:**

a) Certidão expedida gratuitamente através da internet, nos termos do caput do art. 8º da Resolução 121/2010 do Conselho Nacional de Justiça;

b) a informação do número do CPF/CNPJ é de responsabilidade do solicitante da certidão, sendo pesquisados o nome e o CPF/CNPJ exatamente como digitados;

c) ao destinatário cabe conferir o nome e a titularidade do número do CPF/CNPJ informado, podendo confirmar a autenticidade da Certidão no portal do Tribunal de Justiça do Estado de Minas Gerais (<http://www.tjmg.jus.br>), pelo prazo de 3 (três) meses após a sua expedição;

d) esta Certidão inclui os processos físicos e eletrônicos, onde houver sido implantado o Processo Judicial Eletrônico - PJe, o Sistema CNJ (Ex-Projudi) e o SEEU - Sistema Eletrônico de Execução Unificada, tendo a mesma validade da certidão emitida diretamente no Fórum e abrange os processos da Justiça Comum, do Juizado Especial e da Turma Recursal apenas da comarca pesquisada, com exceção do SEEU, cujo sistema unificado abrange todas as comarcas do Estado;

e) A presente certidão não faz referência a período de anos, uma vez que somente se refere à existência de feitos judiciais em andamento (processos ativos) contra o nome pesquisado, conforme Provimento 355/2018 da Corregedoria Geral de Justiça.

A presente certidão NÃO EXCLUI a possibilidade da existência de outras ações de natureza diversa daquelas aqui mencionadas.

Certidão solicitada em 16 de Agosto de 2023 às 13:44

BELO HORIZONTE, 16 de Agosto de 2023 às 13:44

**Código de Autenticação:** 2308-1613-4435-0141-0556

Para validar esta certidão, acesse o site do TJMG ([www.tjmg.jus.br](http://www.tjmg.jus.br)) em Certidão Judicial/AUTENTICIDADE DA CERTIDÃO /AUTENTICAÇÃO 2 informando o código.

**ATENÇÃO:** Documento composto de 1 folhas(s). Documento emitido por processamento eletrônico. Qualquer emenda ou rasura gera sua invalidade e será considerada como indício de possível adulteração ou tentativa de fraude.



Atestamos que a empresa Estação da Música Ltda - ME, CNPJ 20.971.821/0001-82, localizada à Av. Olegário Maciel, 103 Centro, Belo Horizonte/ MG, forneceu os materiais a seguir descritos:

Quantidade	Nome	Valor Unitário	SubTotal	NF-e	Data
15	FIO PP 2X1.50 CABOMIX 10216	6,17	92,49	645	05/09/2022
2	PLUG SPEAKON MACHO WIRECONEX WC605	19,57	39,14	645	06/09/2022
1	CAIXA ATIVA DE 15" 250W 4 OHMS C/ USB BT WLS S15A	2.116,81	2.116,81	645	07/09/2022
1	CAIXA PASSIVA DE 15" 180W 8 OHMS WLS S15P	1.366,24	1.366,24	645	08/09/2022
1	MICROFONE S/ FIO DUPLO HEADSET 16 CANAIS KRD200DH	776,50	776,50	645	09/09/2022
2	SUPORTE P/ CAIXA ASK PRETO CXM	147,44	294,87	645	10/09/2022
1	MICROFONE S/ FIO DUPLO MAO 16 CANAIS KRD200DM	713,95	713,95	645	11/09/2022
2	MICROFONE S/ FIO VHF VOKAL VWS20	324,00	648,00	803	14/02/2022
1	MICROFONE S/ FIO VOKAL VWS-20 PLUS M/M	324,00	324,00	860	01/04/2023
8	CAIXA PASSIVA HAYONIK (PAR) MSB 60 NC PT	358,25	2.866,00	860	01/04/2023

Informamos, também, que a empresa cumpriu com todas as exigências contratuais não havendo nada que a desabone, até a presente data.

Local: Betim MG

Data: 19 de abril, de 2023

Nome do Responsável: Osmar Prates de Carvalho Sobrinho

Cargo: Sócio Administrador

Assinatura:

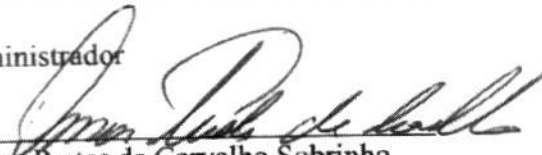
  
Osmar Prates de Carvalho Sobrinho

20.878.257/0001 - 58  
Insc. Est. 002415600-00  
MUNDO ESCOLAR OSMAR  
PRATES DE CARVALHO SOBRILNHO  
03532913600  
R. M<sup>o</sup> dos Anjos Ribeiro de Jesus, N<sup>o</sup> 877 Lj. 03  
B. Senhora das Graças - CEP: 32.604 - 704  
BETIM - MG



> EMPRESA

> PRODUTOS

> SERVIÇOS

> DOWNLOADS

> ATENDIMENTO



caixas acusticas

# PS-1501

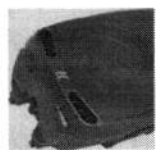

## PS-1501

Caixa Acústica Bi-Amplificada



PDF Manual PDF

## Especificações Técnicas

1x Woofer de 15"  
1x Driver de Titânio  
200W  
2 Bandas de equalização  
Entrada MIC balanceada com conectores XLR e TRS 1/4"  
Entrada LINE com conectores XLR, RCA e P2  
Controle de volume MASTER  
Reproduz arquivos MP3 através de porta USB/SD card  
Comunicação via B.T.  
Receptor de FM  
Leitor USB / SD Card  
Conector XLR macho para Pre-out  
Rodízios incorporado ao gabinete para facilidade de transporte  
Receptáculo de 35 mm já incorporado para montagem em pedestal com sistema de travamento  
Dimensões (LxAxP): 440x790x360mm  
Peso: 17kg

sig-nos



+55 18 3941-1100  
+55 18 3941-1200  
+55 18 3941-2100

Uma empresa do grupo. **Renaer**

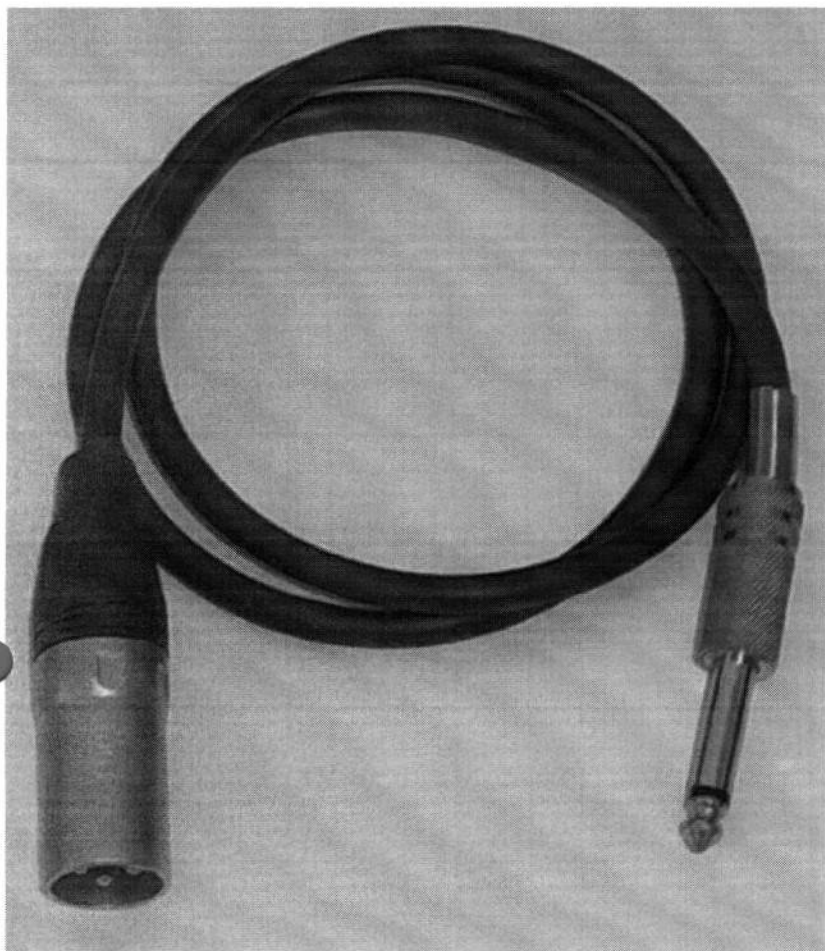

- Plug Wireconex Xlr Macho Linha 3
- Polos Wc 1013
- Plug Wireconex P10 Mono Metal
- Wc 1112
- Cabo Kato Microfone Preto Double
- Shield 2x 0,30



Cabo Kato Xlr F x P10 5 mts



**Desbalanceado  
(XLR/P10)**



Cabo Kato Xlr F x Xlr 5 mts



**Balanceado  
(XLR/XLR)**



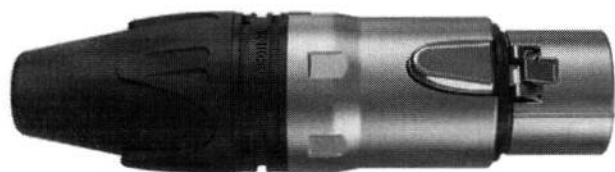

XLR

Confira abaixo os produtos



Plug Wireconex Xlr Fêmea Linha 3  
Polos Wc 1003



Plug Wireconex Xlr Macho Painel 3  
Polos Wc 1033

**XLR WC 1013**

Conector Linha XLR Macho 3  
Polos



Plug Wireconex P10 Mono Metal  
Wc 1112

P10

Confira abaixo os produtos





30  
DATA LINK

Introdução | Produtos | Cabos Especials | Venda | Registra-se | Contato



## CABOS PARA MICROFONE

- Cabo para ligação de microfones bidirecionais e no feed-back para longa distância.
1. **CONDUTOR:** Condutores em cobre nu CPHC.
  2. **ISOLAÇÃO:** Isolado em neopreno para alta temperatura e baixa retração durante a vida.
  3. **BLINDAGEM:** Duplo blindagem em malha de cobre estanhado (SHV) - Não se pode usar alumínio.
  4. **CONECTORES:** Conectores em PVC antienchovado.
  5. **GRANDEZA:** Grandeção para a montagem na cobertura externa, facilitando o controle de estoque.

Expecificações Técnicas

Código	Descrição
MC-001	Cabo p. microfone 2x,20 mm² Duplo Blindagem Cabo P-001
MC-002	Cabo p. microfone 2x,30 mm² Duplo Blindagem Cabo P-002
MC-003	Cabo p. microfone 2x,40 mm² Duplo Blindagem Cabo P-003
MC-004	Cabo p. microfone 2x,60 mm² Duplo Blindagem Cabo P-004
MC-005	Cabo p. microfone 2x,1.00 mm² Duplo Blindagem Cabo P-005

### Conheça outras linhas:

- Multicabo
- Cabo Data
- Cabo Paralelo
- Cabo P-001
- Instalação
- Cabo Audio
- Cabo Simul + AC
- Cabo P-001

### SOLICITE UM ORÇAMENTO

(11) 8645-9004

5790-0004

www.30datalink.com.br

### Cabo para microfone: Como escolher o cabo ideal?

Seja para um teatro profissional, assessor ou simplesmente para quem canta e aguenta um hobby, é de suma importância escolher um cabo para microfone que seja compatível com suas necessidades em cada situação.

A seleção de [cabo para microfone](#) no Brasil não para por aí, você precisa saber sobre os cabos para microfone disponíveis hoje no mercado. Neste artigo, vamos explicar todos os detalhes de um cabo e as condições ideais de uso para cada modelo.

#### Primeiro, o mais importante

- Os cabos para microfone são do tipo XLR, podendo ter pontas conectadas macho e fêmea ou ainda uma das pontas P100%
- Os cabos XLR são uniaxiais, portanto microfones e cabos de diferentes marcas podem ser usados juntos.
- Tipo de blindagem, isolamento, espessura do cabo e atenuação do cabo são características importantes a serem analisadas antes da compra de um cabo para microfone.

#### O que são os cabos XLR?

Os cabos XLR possuem de 3 a 7 pares metálicos, podendo conter ou não terra. Existem na versão flexível e rígido. O uso dele é bastante comum para microfone e mais do que isso, o principal tipo de conector XLR é o conector P100%.

Os cabos XLR são bidirecionais, o que significa que são capazes de eliminar ruídos da fonte emissora de sinal, isto acontece graças ao sistema de três fios. Nesse caso, a proteção fica dividida de maneira mais real e eficiente, podendo (frit) e prevenir o ruído (puls).

Os cabos XLR também são conhecidos como Dinemas. A nomenclatura do XLR por conta de nome de seu inventor, James H. Dymally.

#### O mesmo cabo para microfone serve para uso externo e uso em estúdio?

A maioria dos cabos XLR são feitos com o mesmo base, podendo ser usados para microfones e instrumentos. Mas a pergunta aqui é se o uso externo tem vantagens, por exemplo, o uso externo podem ser feitos com o mesmo cabo. A resposta é sim.

Porém, há ressalvas. Como o uso externo exige mais movimentação, sendo necessário buscar cabos com blindagem mais flexível, com dutos, você pode usar o mesmo cabo para todos as situações.

#### A grossura do cabo para microfone faz diferença?

A espessura do cabo é um fator importante e pode fazer diferença ao longo do tempo de uso. Isso acontece porque a espessura do cabo é medida através de escala americana de fios, no American Wire Gauge (AWG), uma escala estruturalmente que determina o tamanho do diâmetro de fios elétricos.

Em cabos para microfone, os tipos XLR, os melhores variam de 20 (0,51 mm) até 26 (0,128 mm), sendo 26 o mais fino.

Os cabos mais grossos oferecem mais estabilidade para uso em palco. Contudo, em estúdios, são mais os utilizados. Para aplicações ao vivo, por exemplo, há vezes que se usa cabos mais finos, já que a grossura excessiva torna os cabos mais flexíveis, tornando a conexão de preferência.

#### Qual é o melhor tipo de blindagem em cabo para microfone?

A blindagem dos cabos para microfone é bastante importante, pois é ela que protege os sinais de qualquer interferência. Os tipos de blindagem mais comuns são:

- **Blindagem de malha:** É a mais comum e é feita de malha de cobre ou alumínio.
- **Blindagem de folha:** É feita de uma folha de cobre ou alumínio.
- **Blindagem de tubo:** É feita de um tubo de cobre ou alumínio.

Os principais materiais com que são feitas as blindagens são laminado de alumínio, cobre estanhado e cobre em espiral. A blindagem de laminado no fio de alumínio é o material mais barato de blindagem. De e mais fácil que se danifica e não possui muita flexibilidade, portanto não é recomendado para uso em locais externos de muita movimentação, como em shows.

#### O cobre estanhado é bastante flexível.

O cobre estanhado ou cobre revestido de estanho é bastante flexível, conta com proteção contra oxidação e tem ótima condutividade. É recomendado para uso em frequências médias-altas e em estúdios.

Cabos de cobre estanhado são bastante utilizados, o que pode ser um problema se você os usar em um estúdio no final pagarem e também trabalhar com instrumentos musicais.

Já a blindagem com cobre em espiral é recomendada para uso externo (ao vivo) por ser bastante flexível, ainda mais do que os outros dois, muitas vezes precocemente.

Entretanto, esse tipo de cabo tem maiores chances de quebra, portanto recomendamos utilizá-lo no caso de uso em locais que não dependam do uso por dentro.

#### Blindagem blindagem:

Blindagem blindagem

Blindagem blindagem

Blindagem blindagem

Blindagem blindagem

Blindagem blindagem

Blindagem blindagem

Blindagem blindagem

Blindagem blindagem

Blindagem blindagem

Blindagem blindagem

Blindagem blindagem

Blindagem blindagem

Blindagem blindagem

Blindagem blindagem

Blindagem blindagem

Blindagem blindagem

Blindagem blindagem

Blindagem blindagem

Blindagem blindagem

Blindagem blindagem

Blindagem blindagem

Introdução | Produtos | Cabos Especials | Venda | Registra-se | Contato

Copyright © 2012-2014 30 Data Link, São Paulo - SP (11) 8645-9004





> EMPRESA

> PRODUTOS

> SERVIÇOS

> DOWNLOADS

> ATENDIMENTO



caixas acusticas

# PS-1501

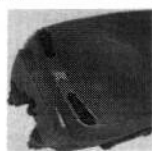

## PS-1501

Caixa Acústica Bi-Amplificada



Manual  
PDF

## Especificações Técnicas

- 1x Woofer de 15"
- 1x Driver de Titânio
- 200W
- 2 Bandas de equalização
- Entrada MIC balanceada com conectores XLR e TRS 1/4"
- Entrada LINE com conectores XLR, RCA e P2
- Controle de volume MASTER
- Reproduz arquivos MP3 através de porta USB/SD card
- Comunicação via B.T.
- Receptor de FM
- Leitor USB / SD Card
- Conector XLR macho para Pre-out
- Rodízios incorporado ao gabinete para facilidade de transporte
- Receptáculo de 35 mm já incorporado para montagem em pedestal com sistema de travamento
- Dimensões (LxAxP): 440x790x360mm
- Peso: 17kg

siglo-nos



+55 18 3941-1100  
+55 18 3941-1200  
+55 18 3941-2100

Uma empresa do grupo **Renauer**



Consulta de Impedidos de Licitar

CNPJ: 20971821000182

NENHUM ITEM ENCONTRADO!





TRIBUNAL DE CONTAS DA UNIÃO



## Consulta Consolidada de Pessoa Jurídica

Este relatório tem por objetivo apresentar os resultados consolidados de consultas eletrônicas realizadas diretamente nos bancos de dados dos respectivos cadastros. A responsabilidade pela veracidade do resultado da consulta é do Órgão gestor de cada cadastro consultado. A informação relativa à razão social da Pessoa Jurídica é extraída do Cadastro Nacional da Pessoa Jurídica, mantido pela Receita Federal do Brasil.

**Consulta realizada em:** 05/09/2023 15:46:22

### Informações da Pessoa Jurídica:

Razão Social: **ESTACAO DA MUSICA LTDA**  
CNPJ: **20.971.821/0001-82**

### Resultados da Consulta Eletrônica:

Órgão Gestor: **TCU**  
Cadastro: **Licitantes Inidôneos**  
Resultado da consulta: **Nada Consta**

Para acessar a certidão original no portal do órgão gestor, clique [AQUI](#).

Órgão Gestor: **CNJ**  
Cadastro: **CNIA - Cadastro Nacional de Condenações Cíveis por Ato de Improbidade Administrativa e Inelegibilidade**  
Resultado da consulta: **Nada Consta**

Para acessar a certidão original no portal do órgão gestor, clique [AQUI](#).

Órgão Gestor: **Portal da Transparência**  
Cadastro: **Cadastro Nacional de Empresas Inidôneas e Suspensas**  
Resultado da consulta: **Nada Consta**

Para acessar a certidão original no portal do órgão gestor, clique [AQUI](#).

Órgão Gestor: **Portal da Transparência**  
Cadastro: **CNEP - Cadastro Nacional de Empresas Punidas**  
Resultado da consulta: **Nada Consta**

Para acessar a certidão original no portal do órgão gestor, clique [AQUI](#).

Obs: A consulta consolidada de pessoa jurídica visa atender aos princípios de simplificação e racionalização de serviços públicos digitais. Fundamento legal: Lei nº 12.965, de 23 de abril de 2014, Lei nº 13.460, de 26 de junho de 2017, Lei nº 13.726, de 8 de outubro de 2018, Decreto nº 8.638 de 15, de janeiro de 2016.



Compras Jaguariaíva &lt;comprasjag@gmail.com&gt;

**Sol. Proposta Final\_PE 78/23 | PREF. MUN. DE JAGUARIAÍVA/PR**

2 mensagens

**Compras Jaguariaíva** <comprasjag@gmail.com>  
Para: eletrocentroicara@gmail.com

21 de setembro de 2023 às 16:37



Prezado, boa tarde.

A Proposta Final apresentada exibe incorreção.  
Aguardo adequação, desde já agradeço.

Contando com brevidade no retorno.

At.te,

**Fernanda Souza.**

DEPARTAMENTO DE COMPRAS E LICITAÇÃO.

PREFEITURA MUN. DE JAGUARIAÍVA/PR.

Praça Isabel Branco, 142 - 3º andar - Cidade Alta.

Jaguariaíva, Paraná.

Tel/Fax: (43) 3535 - 9400 / Ramais: 9437, 9438, 9454, 9455, 9458.

**eletrocentroicara@gmail.com** <eletrocentroicara@gmail.com>  
Para: Compras Jaguariaíva <comprasjag@gmail.com>

21 de setembro de 2023 às 16:45

Boa tarde, Fernanda.

Proposta atualizada e corrigida no portal.

*Atenciosamente,*

**Manoel Guzmán.**

**Licitação**

**Whatsapp: (48) 99132.6315**

[Texto das mensagens anteriores oculto]



# ELETRO CENTRO

Içara, 21 de setembro de 2023

## CARTA PROPOSTA

PREGÃO ELETRÔNICO Nº 78/2023

AO MUNICÍPIO DE JAGUARIAIVA - PR

Prezados Senhores,

16.779.255/0001-34  
ELETRO CENTRO COMÉRCIO DE PEÇAS E  
ELETROELETRÔNICOS EIRELI  
ROD SC 448, Nº 5150, KM 05  
CENTRO - CEP 86620-000  
IÇARA - SC

Apresentamos nossa "Carta Proposta", assinada, referente a presente licitação que constitui objeto a

REGISTRO DE PREÇOS objetivando a eventual e parcelada aquisição de Equipamentos e bens

permanentes para atender às necessidades das Secretarias Municipais.



# ELETRO CENTRO

## IDENTIFICAÇÃO DA PREPOTENTE

**EMPRESA:** ELETRO CENTRO COMERCIO DE PEÇAS E ELETROELETRÔNICOS EIRELI

**CNPJ:** 16.779.255/0001-34

**INSCRIÇÃO ESTADUAL:** 256.819.262

**INSCRIÇÃO MUNICIPAL:** 8974

**ENDEREÇO:** ALTAMIRO GUIMARÃES, Nº 384, CENTRO, IÇARA/SC

**CEP:** 88.820-000 - **TELEFONE** (48) 99132-6315

**E-MAIL:** eletrocentroicara@gmail.com

**BANCO:** SICREDI (748), **AGÊNCIA:** 2604, **CONTA CORRENTE:** 49522-0

**REPRESENTANTE LEGAL:** GERVASIO DOS SANTOS MARQUES

## 1 CONDIÇÕES GERAIS

1.1 Declaramos expressamente que, por intermédio de **GERVASIO DOS SANTOS MARQUES** representante legal da empresa, que atendemos a todos os requisitos de habilitação, bem como apresenta sua proposta com indicação do objeto e do preço oferecido os quais atendem plenamente ao edital. E também declaramos, que, possuímos total conhecimento e concordância com os termos deste Edital.

16.779.255/0001-34  
ELETRO CENTRO COMÉRCIO DE PEÇAS E  
ELETROELETRÔNICOS EIRELI  
ROD SC 446, Nº 5159, KM 05  
CENTRO - CEP 88620-000  
IÇARA - SC



## ELETRO CENTRO

**2 OBJETO:** REGISTRO DE PREÇOS objetivando a eventual e parcelada aquisição de Equipamentos e bens permanentes para atender às necessidades das Secretarias Municipais.

ITEM	DESCRIÇÃO	MARCA/MODELO	UND	QTD E	R\$ UNIT.	R\$ TOTAL
81	AR CONDICIONADO 9.000 BTUS, CICLO QUENTE E FRIO, INVERTER	AGRATTO LCST9QF-02I	UND	21	R\$ 1.783,95	R\$ 37.462,95
82	AR CONDICIONADO 9.000 BTUS, CICLO QUENTE E FRIO, INVERTER	AGRATTO LCST9QF-02I	UND	6	R\$ 1.750,00	R\$ 10.500,00
Total: Quarenta e sete mil e novecentos e sessenta e dois reais e noventa e cinco centavos						R\$ 47.962,95

16.779.255/0001-34  
ELETRO CENTRO COMÉRCIO DE PEÇAS E  
ELETROELETRÔNICOS EIRELI  
ROD SC 448, Nº 5158, KM 05  
CENTRO - CEP 88620-000  
IÇARA - SC

## ELETRO CENTRO

### 3 DISPOSIÇÕES GERAIS:

3.1 No preço final de nossos fornecimentos estão inclusos todos os custos diretos ou indiretos, os



tributos e demais encargos fiscais e trabalhistas, bem como todos os itens e materiais necessários à perfeita prestação do objeto licitado.

3.2 O prazo de validade desta proposta é de 60 (sessenta) dias, contado da data da data de finalização da rodada de lances e entrega da proposta ajustada.

3.3 Todas as despesas estão inclusas, tais como: o transporte até o local destino, todos os tributos (impostos, taxas, emolumentos, contribuições fiscais e para-fiscais e eventuais isenções), materiais, seguros, inclusive encargos trabalhistas e sociais, previdenciários, fiscais, ensaios, testes e demais provas exigidas por normas oficiais, que possam influir direta ou indiretamente no custo, leis sociais, administração, lucros, e qualquer despesa, acessória e/ou necessária, não especificada no edital em questão;

Atenciosamente,

ELETRO CENTRO  
COMERCIO DE  
PECAS E  
ELETROELETRONIC  
:16779255000134

Assinado de forma digital  
por ELETRO CENTRO  
COMERCIO DE PECAS E  
ELETROELETRONIC:16779  
255000134  
Dados: 2023.09.21  
16:44:55 -03'00'

**GERVASIO DOS SANTOS MARQUES**

CPF 077.156.659-08

RG 5.418.890

REPRESENTANTE LEGAL

ELETRO CENTRO COMERCIO DE PEÇAS E ELETROELETRÔNICOS EIRELI

CNPJ Nº 16.779.255/0001-34

16.779.255/0001-34  
ELETRO CENTRO COMÉRCIO DE PEÇAS E  
ELETROELETRÔNICOS EIRELI  
ROD SC 448, Nº 5159, KM 05  
CENTRO - CEP 86620-000  
IÇARA - SC



# ELETRO CENTRO



Içara, 04 de setembro de 2023.

## DECLARAÇÃO

### PREGÃO ELETRÔNICO Nº 78/2023

**ELETRO CENTRO COMERCIO DE PEÇAS E ELETROELETRONICOS**, sob o CNPJ n. 16.779.255/0001-34, Inscrição Estadual sob n. 256819262, com sede na Rua Altamiro Guimarães, nº 384, Bairro Centro, Içara/SC. Por intermédio de seu representante legal, infra-assinado, o Sr. **GERVASIO DOS SANTOS MARQUES**, portador do CPF sob o nº 077.156.659-08 e RG sob o nº 5.418.890, DECLARA, sob as penas da lei, e de consequente inabilitação no referido processo licitatório que:

- a) sob as penas da Lei, na qualidade de participante da licitação na modalidade de Pregão Eletrônico, instaurado por esta Prefeitura Municipal, para fins do disposto no inciso §1º do artigo 63 da Lei nº 14.133/2021, de que sua proposta econômica compreende a integralidade dos custos para atendimento dos Direitos Trabalhistas assegurados na Constituição Federal, nas leis trabalhistas, nas normas infralegais, nas convenções coletivas de trabalho e nos termos de ajustamento de conduta vigentes na data de entrega das propostas.

1. Declara, o conhecimento de todos os termos da licitação, bem como tomou conhecimento de todas as especificações concernentes ao objeto da licitação, declarando ainda que cumpre todos os requisitos exigidos.

2. Declara, que cumpre com as exigências de reserva de cargos para pessoa com deficiência e para reabilitado da Previdência Social, previstas em lei e em outras normas específicas, nos termos do art. 63, IV, da Lei nº 14.133/21.

3. Declara, que recebeu os documentos relacionados no edital e tomou conhecimento de todas as informações necessárias, inclusive, das condições locais, para o fiel cumprimento das obrigações deste certame de licitação.

4. Declara, ainda, para fins do disposto no inciso XXXIII do art. 7º da Constituição Federal, que não empregamos menores de dezoito anos em trabalho noturno, perigoso ou insalubre e nem menores de dezesseis anos, em qualquer trabalho, salvo na condição de aprendiz, a partir dos quatorze anos de idade, em atenção Lei nº 9.854/99.

5. Declara, para os devidos fins de direito, na qualidade de Proponente dos procedimentos licitatórios, instaurados por este Município, que o(a) responsável legal da empresa é o(a) Sr.(a) GERVASIO DOS SANTOS MARQUES, Portador(a) do RG sob nº 5.418.890 e CPF nº 077.156.659-08, cuja função/cargo é sócio administrador, responsável pela assinatura da Ata de Registro de Preços/contrato.

6. Declaramos, para os devidos fins que em caso de qualquer comunicação futura referente e este processo licitatório, bem como em caso de eventual contratação, concordo que a Ata de Registro de Preços/Contrato seja encaminhado para o seguinte endereço:

E-mail: eletrocentroicara@gmail.com

Telefone: (48) 99132-6315

7. Declara que enquadra-se como empresa de pequeno porte.



ELETRO CENTRO  
COMERCIO DE PECAS E  
ELETROELETRONIC:167  
79255000134

Assinado de forma digital por  
ELETRO CENTRO COMERCIO DE  
PECAS E  
ELETROELETRONIC:1677925500013  
4  
Dados: 2023.09.04 17:50:26 -03'00'

**GERVASIO DOS SANTOS MARQUES**  
**CPF 077.156.659-08**  
**RG 5.418.890**  
**REPRESENTANTE LEGAL**  
**ELETROCENTRO COMERCIO DE**  
**PEÇAS E ELETROELETRONICOS**  
**CNPJ 16.779.255/0001-34**

ATO DE ALTERAÇÃO Nº 4 DA ELETRO CENTRO COMERCIO DE PECAS E  
ELETROELETRONICOS EIRELI  
CNPJ nº 16.779.255/0001-34

GERVASIO DOS SANTOS MARQUES, nacionalidade BRASILEIRA, nascido em 18/05/1992, SOLTEIRO, EMPRESARIO, CPF nº 077.156.659-08, CARTEIRA DE IDENTIDADE nº 5.418.890-3, órgão expedidor SSP - SC, residente e domiciliado(a) no(a) HENRIQUE LAGE, 2181, CENTRO, CRICIUMA, SC, CEP 88801010, BRASIL.

Titular da empresa de nome ELETRO CENTRO COMERCIO DE PECAS E ELETROELETRONICOS EIRELI, registrada nesta Junta Comercial do Estado de Santa Catarina, sob NIRE nº 42600337817, com sede Rodovia Sc 445, 5159, Km:05, Centro Içara, SC, CEP 88820000, devidamente inscrita no Cadastro Nacional de Pessoa Jurídica/MF sob o nº 16.779.255/0001-34, delibera e ajusta a presente alteração, nos termos da Lei nº 10.406/ 2002, mediante as condições estabelecidas nas cláusulas seguintes:

### DO ENQUADRAMENTO

**CLÁUSULA PRIMEIRA.** Declara, sob as penas da lei, que se reenquadra da condição de MICROEMPRESA - ME para EMPRESA DE PEQUENO PORTE - EPP nos termos da Lei Complementar nº 123, de 14/12/2006.

### ENDEREÇO

**CLÁUSULA SEGUNDA.** A empresa passa a exercer suas atividades no seguinte endereço sito à RUA ALTAMIRO GUIMARÃES, 384, CENTRO, ICARA, SC, CEP 88.820-000.

**Em face das alterações acima, consolida-se o ato constitutivo, nos termos da Lei nº 10.406/2002, mediante as condições e cláusulas seguintes**

GERVASIO DOS SANTOS MARQUES nacionalidade BRASILEIRA, nascido em 18/05/1992, SOLTEIRO, EMPRESARIO, CPF nº 077.156.659-08, CARTEIRA DE IDENTIDADE nº 5.418.890-3, órgão expedidor SSP - SC, residente e domiciliado no HENRIQUE LAGE, 2181, CENTRO, CRICIUMA, SC, CEP 88801010, BRASIL.

Titular da Empresa Individual de Responsabilidade Limitada de nome ELETRO CENTRO COMERCIO DE PECAS E ELETROELETRONICOS EIRELI, registrada nesta Junta Comercial do Estado de Santa Catarina, sob NIRE nº 42600337817, com sede Rua Sete de Setembro, 260, Sala 01, Centro Içara, SC, CEP 88.820-000, devidamente inscrita no Cadastro Nacional de Pessoa Jurídica/MF sob o nº 16.779.255/0001-34, delibera e ajusta a presente alteração, nos termos da Lei nº 10.406/ 2002, mediante as condições estabelecidas nas cláusulas seguintes:

### CAPÍTULO I

#### DA DENOMINAÇÃO EMPRESARIAL, SEDE, FILIAIS, OBJETIVOS E PRAZO DE DURAÇÃO:

**CLÁUSULA 1ª:** A EMPRESA Individual de Responsabilidade Limitada explorará as suas atividades sob

Req: 81200001002460

Página 1



Junta Comercial do Estado de Santa Catarina

Certifico o Registro em 09/06/2022 Data dos Efeitos 09/06/2022

Arquivamento 20224893572 Protocolo 224893572 de 09/06/2022 NIRE 42600337817

Nome da empresa ELETRO CENTRO COMERCIO DE PECAS E ELETROELETRONICOS EIRELI

Este documento pode ser verificado em <http://regin.jucesc.sc.gov.br/autenticacaoDocumentos/autenticacao.aspx>

Chancela 261869083129087

Esta cópia foi autenticada digitalmente e assinada em 09/06/2022 Blasco Borges Barcellos - Secretário-geral em exercício

09/06/2022



http://assinador.pscs.com.br/assinadorweb/autenticacao?chave1=RR-WCGFj451wli22ecQvTg&chave2=Ug8cwsph\_-ckGj5CvUIPA  
ASSINADO DIGITALMENTE POR: 07715665908-GERVASIO DOS SANTOS MARQUES



ATO DE ALTERAÇÃO Nº 4 DA ELETRO CENTRO COMERCIO DE PECAS E  
ELETROELETRONICOS EIRELI

CNPJ nº 16.779.255/0001-34

a denominação **ELETRO CENTRO COMÉRCIO DE PEÇAS E ELETROELETRONICOS  
EIRELI.**

**CLÁUSULA 2ª:** A empresa tem sua sede na A empresa passa a exercer suas atividades no seguinte endereço sito à RUA ALTAMIRO GUIMARÃES, 384, CENTRO, ICARA, SC, CEP 88.820-000, BRASIL, podendo sua administração estabelecer filiais em qualquer parte do território nacional ou no exterior.

**CLÁUSULA 3ª:** A empresa Individual de Responsabilidade Limitada tem como objeto empresarial: COMERCIO VAREJISTA DE PECAS E ACESSÓRIOS PARA APARELHOS ELETROELETRÔNICOS; COMERCIO VAREJISTA DE ELETRODOMÉSTICOS, COMÉRCIO VAREJISTA DE ARTIGOS DE ILUMINAÇÃO. COMÉRCIO VAREJISTA DE EQUIPAMENTOS PARA ESCRITÓRIO, COMÉRCIO VAREJISTA DE FERRAGENS E FERRAMENTAS, COMÉRCIO VAREJISTA DE MADEIRA E ARTEFATOS, COMÉRCIO VAREJISTA DE MATERIAIS DE CONSTRUÇÃO EM GERA, COMÉRCIO VAREJISTA DE MATERIAL ELÉTRICO, COMÉRCIO VAREJISTA DE MÓVEIS, COMÉRCIO VAREJISTA DE ARTIGOS DE USO PESSOAL E DOMÉSTICOS, COMÉRCIO VAREJISTA ESPECIALIZADO DE EQUIPAMENTOS DE TELEFONIA E COMUNICAÇÃO, COMÉRCIO VAREJISTA ESPECIALIZADO DE EQUIPAMENTOS E SUPRIMENTOS DE INFORMÁTICA, MANUTENÇÃO E REPARAÇÃO DE COMPRESSORES, MONTAGEM DE ESTRUTURAS METÁLICAS, REPARAÇÃO DE ARTIGOS DO MOBILIÁRIO, REPARAÇÃO E MANUTENÇÃO DE EQUIPAMENTOS ELETROELETRÔNICOS D E USO PESSOAL E DOMÉSTICO, SERVIÇOS DE MONTAGEM DE MÓVEIS DE QUALQUER MATERIAL, INSTALAÇÃO DE PORTAS, JANELAS, TETOS, DIVISÓRIAS E ARMÁRIOS EMBUTIDOS DE QUALQUER MATERIAL E INSTALAÇÃO E MANUTENÇÃO DE SISTEMAS CENTRAIS DE AR CONDICIONADO, DE VENTILAÇÃO E REFRIGERAÇÃO, SERVIÇOS COMBINADOS DE ESCRITÓRIO E APOIO ADMINISTRATIVO.

**CLÁUSULA 4ª:** A empresa iniciou suas atividades em 01 de setembro de 2012.

**CLÁUSULA 5ª:** O prazo de duração da empresa será por tempo indeterminado.

## CAPÍTULO II

### DO CAPITAL:

**CLÁUSULA 6ª:** O capital empresarial é R\$93.700,00 (noventa e três mil e setecentos reais), totalmente subscrito e integralizado em moeda corrente nacional, representado por 93.700 (noventa e três mil e setecentas) quotas no valor nominal de R\$1,00(um real) cada uma.

**CLÁUSULA 7ª:** A responsabilidade do titular é limitada ao capital integralizado na empresa que será regida pelo regime jurídico da empresa limitada e supletivamente pela lei da Sociedade Anônima.

## CAPÍTULO III

Req: 81200001002460

Página 2



Junta Comercial do Estado de Santa Catarina

Certifico o Registro em 09/06/2022 Data dos Efeitos 09/06/2022

Arquivamento 20224893572 Protocolo 224893572 de 09/06/2022 NIRE 42600337817

Nome da empresa ELETRO CENTRO COMERCIO DE PECAS E ELETROELETRONICOS EIRELI

Este documento pode ser verificado em <http://regin.jucesc.sc.gov.br/autenticacaoDocumentos/autenticacao.aspx>

Chancela 261869083129087

Esta cópia foi autenticada digitalmente e assinada em 09/06/2022 Blasco Borges Barcellos - Secretário-geral em exercício

09/06/2022



**DO EXERCÍCIO EMPRESARIAL, BALANÇO**

**CLÁUSULA 8ª:** O exercício empresarial coincidirá com o ano civil, sendo que na data de 31 de dezembro de cada ano, o administrador prestará contas justificadas de sua administração, procedendo a elaboração do livro de inventário, do balanço patrimonial e do balanço de resultado econômico.

**CAPÍTULO IV**

**DA ADMINISTRAÇÃO, USO DA DENOMINAÇÃO EMPRESARIAL E REMUNERAÇÃO DO ADMINISTRADOR:**

**CLÁUSULA 9ª:** A administração da empresa será exercida individualmente pelo titular GERVASIO DOS SANTOS MARQUES já qualificado.

**Parágrafo Primeiro** - No exercício da administração, o administrador, fica investido de amplos poderes de gestão e administração, a fim de garantir o pleno funcionamento dos negócios empresariais e a realização do objetivo da empresa, podendo, para tanto, representar a empresa ativa e passivamente perante instituições financeiras, companhias de crédito, financiamento e investimentos, empresas de consórcios, repartições, autarquias, entidades particulares, paraestatais ou de economia mista, e qualquer órgão federal, estadual e municipal, bem como assumirem quaisquer obrigações e exercerem quaisquer direitos em nome da empresa, inclusive poderes para transigir, renunciar, desistir, firmar acordos, adquirir, onerar e alienar bens móveis e imóveis, emitir e assinar títulos de crédito, cheques e ordens de pagamento, letras de câmbio, notas promissórias, duplicatas, bem como emitir e aceitar qualquer outro título de crédito, avalizá-los ou endossá-los, e ainda assinar todo e qualquer documento, contrato ou papel que implique em responsabilidade da empresa, seja público ou particular e elaborar a política administrativa, econômica e financeira da empresa, sendo-lhes, porém, vedado o uso da denominação empresarial em avais, abonos, fianças ou outras obrigações de mero favor, estranhas aos interesses empresariais, ficando o administrador, desde já, se tais atos praticarem, responsabilizados individualmente pelos mesmos.

**Parágrafo segundo** - É lícito aos administradores delegar poderes, por instrumento procuratório.

**Parágrafo Terceiro** - É permitido a constituição e nomeação de administradores.

**CLÁUSULA 10ª:** Pelos serviços prestados à empresa, os administradores terão direito a uma remuneração mensal a título de pró-labore, cuja importância será fixada pelo titular.

**CAPÍTULO V**

**DA DECLARAÇÃO DE DESEMPEDIMENTO:**

**CLÁUSULA 11ª:** O titular declara sob pena da lei, que não está impedido de exercer a administração da empresa, por lei especial ou em virtude de condenação criminal, ou por se encontrar sob efeitos dela, a pena que vede, ainda que temporariamente, o acesso a cargos públicos, ou por crime falimentar, de





ATO DE ALTERAÇÃO Nº 4 DA ELETRO CENTRO COMERCIO DE PECAS E  
ELETROELETRONICOS EIRELI  
CNPJ nº 16.779.255/0001-34

prevaricação, peita ou suborno, concussão, peculato ou contra a economia popular, contra o sistema financeiro nacional, contra normas de defesa da concorrência, contra as relações de consumo, fé pública ou propriedade.

**CLÁUSULA 12ª:** O Titular da empresa declara, sob penas de lei que não participa de outra empresa da mesma modalidade, estando desimpedido para constituir a presente Eireli.

**CAPÍTULO VI**

**DAS DISPOSIÇÕES FINAIS:**

**CLÁUSULA 13ª:** Nos casos omissos neste contrato, a sociedade reger-se-á pela Lei nº 10.406 de 10 de janeiro de 2002, Livro II, Capítulo IV – Da Sociedade Limitada, e supletivamente pelas normas contidas na Lei das Sociedades por Ações (Lei 6.404/76).

**CLÁUSULA 14ª:** Declara, sob as penas da lei, que se enquadra da condição de EMPRESA DE PEQUENO PORTE - EPP nos termos da Lei Complementar nº 123, de 14/12/2006.

**CLÁUSULA 15ª:** Para todas as questões oriundas deste contrato, fica desde já eleito o foro da Comarca de IÇARA, Estado de Santa Catarina, com exclusão de qualquer outro, por mais privilegiado que seja.

E, assim, obrigam-se a cumprir as cláusulas acima em seus devidos termos, assinando o presente instrumento.

**IÇARA, 9 de junho de 2022.**

GERVASIO DOS SANTOS MARQUES

Req: 81200001002460

Página 4



Junta Comercial do Estado de Santa Catarina

09/06/2022

Certifico o Registro em 09/06/2022 Data dos Efeitos 09/06/2022

Arquivamento 20224893572 Protocolo 224893572 de 09/06/2022 NIRE 42600337817

Nome da empresa ELETRO CENTRO COMERCIO DE PECAS E ELETROELETRONICOS EIRELI

Este documento pode ser verificado em <http://regin.jucesc.sc.gov.br/autenticacaoDocumentos/autenticacao.aspx>

Chancela 261869083129087

Esta cópia foi autenticada digitalmente e assinada em 09/06/2022 Blasco Borges Barcellos - Secretário-geral em exercício





**JUCESC**  
Junta Comercial do Estado de  
**SANTA CATARINA**



224893572



**TERMO DE AUTENTICACAO**

NOME DA EMPRESA	ELETRO CENTRO COMERCIO DE PECAS E ELETROELETRONICOS EIRELI
PROTOCOLO	224893572 - 09/06/2022
ATO	002 - ALTERACAO
EVENO	021 - ALTERACAO DE DADOS (EXCETO NOME EMPRESARIAL)

**MATRIZ**

NIRE 42600337817  
CNPJ 16.779.255/0001-34  
CERTIFICO O REGISTRO EM 09/06/2022  
SOB N: 20224893572

**EVENOS**

051 - CONSOLIDACAO DE CONTRATO/ESTATUTO ARQUIVAMENTO: 20224893572  
307 - REENQUADRAMENTO DE MICROEMPRESA COMO EMPRESA DE PEQUENO PORTE ARQUIVAMENTO: 20224893572

**REPRESENTANTES QUE ASSINARAM DIGITALMENTE**

Cpf: 07715665908 - GERVASIO DOS SANTOS MARQUES - Assinado em 09/06/2022 às 12:01:12



Junta Comercial do Estado de Santa Catarina

09/06/2022

Certifico o Registro em 09/06/2022 Data dos Efeitos 09/06/2022

Arquivamento 20224893572 Protocolo 224893572 de 09/06/2022 NIRE 42600337817

Nome da empresa ELETRO CENTRO COMERCIO DE PECAS E ELETROELETRONICOS EIRELI

Este documento pode ser verificado em <http://regin.jucesc.sc.gov.br/autenticacaoDocumentos/autenticacao.aspx>

Chancela 261869083129087

Esta cópia foi autenticada digitalmente e assinada em 09/06/2022 Blasco Borges Barcellos - Secretário-geral em exercício



Secretaria da Micro e Pequena Empresa  
Secretaria de Racionalização e Simplificação  
Departamento de Registro Empresarial e Integração



### CERTIDÃO SIMPLIFICADA DIGITAL

Certificamos que as informações abaixo constam dos documentos arquivados nesta Junta Comercial e são vigentes na data de sua expedição.

EMPRESA			
Nome Empresarial: ELETRO CENTRO COMERCIO DE PECAS E ELETROELETRONICOS LTDA			
Natureza Jurídica: SOCIEDADE EMPRESÁRIA LIMITADA			
NIRE(sede)	CNPJ	Arquivamento do ato Constitutivo	Início da atividade
42600337817	16.779.255/0001-34	30/08/2012	01/09/2012
Endereço: RUA ALTAMIRO GUIMARÃES, 384, CENTRO, IÇARA, SC - CEP: 88820000			
OBJETO SOCIAL			
COMERCIO VAREJISTA DE PECAS E ACESSÓRIOS PARA APARELHOS ELETROELETRÔNICOS; COMERCIO VAREJISTA DE ELETRODOMÉSTICOS, COMÉRCIO VAREJISTA DE ARTIGOS DE ILUMINAÇÃO, COMÉRCIO VAREJISTA DE EQUIPAMENTOS PARA ESCRITÓRIO, COMÉRCIO VAREJISTA DE FERRAGENS E FERRAMENTAS, COMÉRCIO VAREJISTA DE MADEIRA E ARTEFATOS, COMÉRCIO VAREJISTA DE MATERIAIS DE CONSTRUÇÃO EM GERA, COMÉRCIO VAREJISTA DE MATERIAL ELÉTRICO, COMÉRCIO VAREJISTA DE MÓVEIS, COMÉRCIO VAREJISTA DE ARTIGOS DE USO PESSOAL E DOMÉSTICOS, COMÉRCIO VAREJISTA ESPECIALIZADO DE EQUIPAMENTOS DE TELEFONIA E COMUNICAÇÃO, COMÉRCIO VAREJISTA ESPECIALIZADO DE EQUIPAMENTOS E SUPRIMENTOS DE INFORMÁTICA, MANUTENÇÃO E REPARAÇÃO DE COMPRESSORES, MONTAGEM DE ESTRUTURAS METÁLICAS, REPARAÇÃO DE ARTIGOS DO MOBILIÁRIO, REPARAÇÃO E MANUTENÇÃO DE EQUIPAMENTOS ELETROELETRÔNICOS D E USO PESSOAL E DOMÉSTICO, SERVIÇOS DE MONTAGEM DE MÓVEIS DE QUALQUER MATERIAL, INSTALAÇÃO DE PORTAS, JANELAS, TETOS, DIVISÓRIAS E ARMÁRIOS EMBUTIDOS DE QUALQUER MATERIAL E INSTALAÇÃO E MANUTENÇÃO DE SISTEMAS CENTRAIS DE AR CONDICIONADO, DE VENTILAÇÃO E REFRIGERAÇÃO, SERVIÇOS COMBINADOS DE ESCRITÓRIO E APOIO ADMINISTRATIVO.			
CAPITAL SOCIAL		PORTE	PRAZO DE DURAÇÃO
R\$ 93.700,00 NOVENTA E TRÊS MIL E SETECENTOS REAIS		Empresa de pequeno porte	XXXXXX
R\$ Capital integralizado: 10.000,00 DEZ MIL REAIS			
QUADRO SOCIOS E ADMINISTRADORES			
Nome/CPF	Participação R\$	Cond./Administrador	Término do mandato
GERVASIO DOS SANTOS MARQUES 077.156.659-08	93.700,00	SOCIO	XX/XX/XXXX
GERVASIO DOS SANTOS MARQUES 077.156.659-08	0,00	ADMINISTRADOR	XX/XX/XXXX
ÚLTIMO ARQUIVAMENTO		SITUAÇÃO	STATUS
Data	Número	REGISTRO ATIVO	SEM STATUS
07/07/2023	20239023277		
Ato: 002 - ALTERAÇÃO			
Evento: 051 - CONSOLIDACAO DE CONTRATO/ESTATUTO			
FILIAL(AIS) NESTA UNIDADE DA FEDERAÇÃO OU FORA DELA			
NIRE: 31920113597	CNPJ: 16.779.255/0002-15		
Endereço: RUA 02, 1987 ANEXO GALPAO 01, AGUA COMPRIDA, CAMBUÍ, MG - CEP: 37600000			

página: 1/2

238867196

CONTROLE: 16056612514325 CPF SOLICITANTE: 060.229.569-60 NIRE: 42600337817 EMITIDA: 14/07/2023 PROTOCOLO: 238867196



Secretaria da Micro e Pequena Empresa  
Secretaria de Racionalização e Simplificação  
Departamento de Registro Empresarial e Integração



### CERTIDÃO SIMPLIFICADA DIGITAL

Certificamos que as informações abaixo constam dos documentos arquivados nesta Junta Comercial e são vigentes na data de sua expedição.

EMPRESA			
Nome Empresarial: ELETRO CENTRO COMERCIO DE PECAS E ELETROELETRONICOS LTDA			
Natureza Jurídica: SOCIEDADE EMPRESÁRIA LIMITADA			
NIRE(sede)	CNPJ	Arquivamento do ato Constitutivo	Início da atividade
42600337817	16.779.255/0001-34	30/08/2012	01/09/2012
Endereço: RUA ALTAMIRO GUIMARÃES, 384, CENTRO, IÇARA, SC - CEP: 88820000			
Observação			

FLORIANOPOLIS - SC, 14 de Julho de 2023

LUCIANO LEITE KOWALSKI



# REPÚBLICA FEDERATIVA DO BRASIL

## CADASTRO NACIONAL DA PESSOA JURÍDICA

NÚMERO DE INSCRIÇÃO 16.779.255/0001-34 MATRIZ	COMPROVANTE DE INSCRIÇÃO E DE SITUAÇÃO CADASTRAL	DATA DE ABERTURA 30/08/2012
---	---	--------------------------------

NOME EMPRESARIAL  
**ELETRO CENTRO COMERCIO DE PECAS E ELETROELETRONICOS LTDA**

TÍTULO DO ESTABELECIMENTO (NOME DE FANTASIA) <b>ELETRO CENTRO</b>	PORTE EPP
--	--------------

CÓDIGO E DESCRIÇÃO DA ATIVIDADE ECONÔMICA PRINCIPAL  
**47.57-1-00 - Comércio varejista especializado de peças e acessórios para aparelhos eletroeletrônicos para uso doméstico, exceto informática e comunicação**

CÓDIGO E DESCRIÇÃO DAS ATIVIDADES ECONÔMICAS SECUNDÁRIAS

- 33.14-7-04 - Manutenção e reparação de compressores
- 33.29-5-01 - Serviços de montagem de móveis de qualquer material
- 42.92-8-01 - Montagem de estruturas metálicas
- 43.22-3-02 - Instalação e manutenção de sistemas centrais de ar condicionado, de ventilação e refrigeração
- 43.30-4-02 - Instalação de portas, janelas, tetos, divisórias e armários embutidos de qualquer material
- 47.42-3-00 - Comércio varejista de material elétrico
- 47.44-0-01 - Comércio varejista de ferragens e ferramentas
- 47.44-0-02 - Comércio varejista de madeira e artefatos
- 47.44-0-05 - Comércio varejista de materiais de construção não especificados anteriormente
- 47.44-0-99 - Comércio varejista de materiais de construção em geral
- 47.51-2-01 - Comércio varejista especializado de equipamentos e suprimentos de informática
- 47.52-1-00 - Comércio varejista especializado de equipamentos de telefonia e comunicação
- 47.53-9-00 - Comércio varejista especializado de eletrodomésticos e equipamentos de áudio e vídeo
- 47.54-7-01 - Comércio varejista de móveis
- 47.54-7-03 - Comércio varejista de artigos de iluminação
- 47.59-8-99 - Comércio varejista de outros artigos de uso pessoal e doméstico não especificados anteriormente
- 47.89-0-07 - Comércio varejista de equipamentos para escritório
- 82.11-3-00 - Serviços combinados de escritório e apoio administrativo
- 95.21-5-00 - Reparação e manutenção de equipamentos eletroeletrônicos de uso pessoal e doméstico
- 95.29-1-05 - Reparação de artigos do mobiliário

CÓDIGO E DESCRIÇÃO DA NATUREZA JURÍDICA  
**206-2 - Sociedade Empresária Limitada**

LOGRADOURO <b>R ALTAMIRO GUIMARAES</b>	NÚMERO <b>384</b>	COMPLEMENTO *****
---	----------------------	----------------------

CEP <b>88.820-000</b>	BAIRRO/DISTRITO <b>CENTRO</b>	MUNICÍPIO <b>ICARA</b>	UF <b>SC</b>
--------------------------	----------------------------------	---------------------------	-----------------

ENDEREÇO ELETRÔNICO <b>ADM@ATHOSCONTABIL.COM</b>	TELEFONE <b>(48) 3433-6510</b>
---	-----------------------------------

ENTE FEDERATIVO RESPONSÁVEL (EFR)  
\*\*\*\*\*

SITUAÇÃO CADASTRAL <b>ATIVA</b>	DATA DA SITUAÇÃO CADASTRAL <b>30/08/2012</b>
------------------------------------	---

MOTIVO DE SITUAÇÃO CADASTRAL

SITUAÇÃO ESPECIAL *****	DATA DA SITUAÇÃO ESPECIAL *****
----------------------------	------------------------------------

Aprovado pela Instrução Normativa RFB nº 1.863, de 27 de dezembro de 2018.

Emitido no dia 05/05/2023 às 16:24:39 (data e hora de Brasília).

Página: 1/1



**MINISTÉRIO DA FAZENDA**  
Secretaria da Receita Federal do Brasil  
Procuradoria-Geral da Fazenda Nacional



**CERTIDÃO NEGATIVA DE DÉBITOS RELATIVOS AOS TRIBUTOS FEDERAIS E À DÍVIDA ATIVA DA UNIÃO**

**Nome: ELETRO CENTRO COMERCIO DE PECAS E ELETROELETRONICOS LTDA**  
**CNPJ: 16.779.255/0001-34**

Ressalvado o direito de a Fazenda Nacional cobrar e inscrever quaisquer dívidas de responsabilidade do sujeito passivo acima identificado que vierem a ser apuradas, é certificado que não constam pendências em seu nome, relativas a créditos tributários administrados pela Secretaria da Receita Federal do Brasil (RFB) e a inscrições em Dívida Ativa da União (DAU) junto à Procuradoria-Geral da Fazenda Nacional (PGFN).

Esta certidão é válida para o estabelecimento matriz e suas filiais e, no caso de ente federativo, para todos os órgãos e fundos públicos da administração direta a ele vinculados. Refere-se à situação do sujeito passivo no âmbito da RFB e da PGFN e abrange inclusive as contribuições sociais previstas nas alíneas 'a' a 'd' do parágrafo único do art. 11 da Lei nº 8.212, de 24 de julho de 1991.

A aceitação desta certidão está condicionada à verificação de sua autenticidade na Internet, nos endereços <<http://rfb.gov.br>> ou <<http://www.pgfn.gov.br>>.

Certidão emitida gratuitamente com base na Portaria Conjunta RFB/PGFN nº 1.751, de 2/10/2014.

Emitida às 16:04:52 do dia 17/03/2023 <hora e data de Brasília>.

Válida até 13/09/2023.

Código de controle da certidão: **B885.408E.668F.653F**

Qualquer rasura ou emenda invalidará este documento.



ESTADO DE SANTA CATARINA  
SECRETARIA DE ESTADO DA FAZENDA



### CERTIDÃO NEGATIVA DE DÉBITOS ESTADUAIS

Nome (razão social): **ELETRO CENTRO COMERCIO DE PECAS E ELETROELETRONICOS LTDA**  
CNPJ/CPF: **16.779.255/0001-34**

**Ressalvando o direito da Fazenda Estadual de inscrever e cobrar as dívidas que vierem a ser apuradas, é certificado que não constam, na presente data, pendências em nome do contribuinte acima identificado, relativas aos tributos, dívida ativa e demais débitos administrados pela Secretaria de Estado da Fazenda.**

Dispositivo Legal: **Lei nº 3938/66, Art. 154**  
Número da certidão: **230140189883800**  
Data de emissão: **11/07/2023 14:09:16**  
Validade (Lei nº 3938/66, Art. 158): **07/01/2024**

A autenticidade desta certidão deverá ser confirmada na página da Secretaria de Estado da Fazenda na Internet, no endereço:  
<http://www.sef.sc.gov.br>

Este documento foi assinado digitalmente  
Impresso em: 24/07/2023 15:18:32





**PREFEITURA MUNICIPAL DE IÇARA**  
ESTADO DE SANTA CATARINA

PARA VALIDAÇÃO DESTE DOCUMENTO ACESSO O SITE  
PREFEITURAMODERNA.COM.BR. ESCOLHA SUA PREFEITURA.  
ACESSE A VALIDAÇÃO E INFORME O Nº DA CERTIDÃO.

**CERTIDÃO NEGATIVA**

**Nº 0075731**

**Informações do Contribuinte**

CÓDIGO CMC	TÍTULO ESTABELECIMENTO	CPF / CNPJ
8974	ELETRO CENTRO COM.PEÇAS E ELETROELETRONICOS EIRELI	16.779.255/0001-34

**Endereço do Contribuinte**

ENDEREÇO	NÚMERO		
RUA ALTAMIRO GUIMARAES	384		
NÚMERO CEP	MUNICÍPIO - UF	NOME EDIFÍCIO	APTO / SALA
88820000	IÇARA - SC		

**Informações do Requerente**

Nº DE DOCUMENTO	NOME DO REQUERENTE	FINALIDADE
07715665908	GERVASIO	.
	OBSERVAÇÕES	

**Data de Emissão: 02/08/2023**

**Data de Validade: 31/10/2023**

CERTIFICAMOS que, ate a presente data, **NAO CONSTA** debito tributario para o cadastro acima descrito. Fica ressalvado o direito da fazenda municipal de cobrar debitos posteriormente constatados mesmo referentes ao periodo nesta certidao compreendido.

AVISO: CARO CONTRIBUINTE, ALERTAMOS SOBRE A POSSIBILIDADE DESSE IMÓVEL POSSUIR DÉBITOS DE CONTRIBUIÇÃO DE MELHORIAS A SER LANÇADO POSTERIORMENTE. FAVOR VERIFICAR JUNTO AO SETOR COMPETENTE A EXISTÊNCIA OU NÃO DE DÉBITOS, A FIM DE EVITAR ABORRECIMENTOS FUTUROS.

Nada mais havendo, o referido é verdade do que dou fé.

**IÇARA, 02 de Agosto de 2023**



[Voltar](#)[Imprimir](#)

### Certificado de Regularidade do FGTS - CRF

**Inscrição:** 16.779.255/0001-34  
**Razão Social:** ELETRO CENTRO COM PECAS E ELETR LTDA ME  
**Endereço:** SETE DE SETEMBRO 260 / CENTRO / ICARA / SC / 88820-000

A Caixa Econômica Federal, no uso da atribuição que lhe confere o Art. 7, da Lei 8.036, de 11 de maio de 1990, certifica que, nesta data, a empresa acima identificada encontra-se em situação regular perante o Fundo de Garantia do Tempo de Serviço - FGTS.

O presente Certificado não servirá de prova contra cobrança de quaisquer débitos referentes a contribuições e/ou encargos devidos, decorrentes das obrigações com o FGTS.

**Validade:** 14/08/2023 a 12/09/2023

**Certificação Número:** 2023081419232173894526

Informação obtida em 18/08/2023 15:36:16

A utilização deste Certificado para os fins previstos em Lei esta condicionada a verificação de autenticidade no site da Caixa:  
**[www.caixa.gov.br](http://www.caixa.gov.br)**



PODER JUDICIÁRIO  
JUSTIÇA DO TRABALHO



### **CERTIDÃO NEGATIVA DE DÉBITOS TRABALHISTAS**

Nome: ELETRO CENTRO COMERCIO DE PECAS E ELETROELETRONICOS LTDA  
(MATRIZ E FILIAIS)

CNPJ: 16.779.255/0001-34

Certidão nº: 11480824/2023

Expedição: 17/03/2023, às 16:36:38

Validade: 13/09/2023 - 180 (cento e oitenta) dias, contados da data de sua expedição.

Certifica-se que **ELETRO CENTRO COMERCIO DE PECAS E ELETROELETRONICOS LTDA (MATRIZ E FILIAIS)**, inscrito(a) no CNPJ sob o nº **16.779.255/0001-34**, **NÃO CONSTA** como inadimplente no Banco Nacional de Devedores Trabalhistas.

Certidão emitida com base nos arts. 642-A e 883-A da Consolidação das Leis do Trabalho, acrescentados pelas Leis ns.º 12.440/2011 e 13.467/2017, e no Ato 01/2022 da CGJT, de 21 de janeiro de 2022. Os dados constantes desta Certidão são de responsabilidade dos Tribunais do Trabalho.

No caso de pessoa jurídica, a Certidão atesta a empresa em relação a todos os seus estabelecimentos, agências ou filiais.

A aceitação desta certidão condiciona-se à verificação de sua autenticidade no portal do Tribunal Superior do Trabalho na Internet (<http://www.tst.jus.br>).

Certidão emitida gratuitamente.

#### **INFORMAÇÃO IMPORTANTE**

Do Banco Nacional de Devedores Trabalhistas constam os dados necessários à identificação das pessoas naturais e jurídicas inadimplentes perante a Justiça do Trabalho quanto às obrigações estabelecidas em sentença condenatória transitada em julgado ou em acordos judiciais trabalhistas, inclusive no concernente aos recolhimentos previdenciários, a honorários, a custas, a emolumentos ou a recolhimentos determinados em lei; ou decorrentes de execução de acordos firmados perante o Ministério Público do Trabalho, Comissão de Conciliação Prévia ou demais títulos que, por disposição legal, contiver força executiva.



**CERTIDÃO RECUPERAÇÃO JUDICIAL, EXTRAJUDICIAL E FALÊNCIA Nº: 709636**  
**Comarcas e Turmas Recursais (Primeiro Grau)**

**CERTIFICAMOS**, na forma da lei, que, consultando os sistemas processuais, **NÃO CONSTAM** em tramitação nas comarcas do Estado de Santa Catarina **AÇÕES FALIMENTARES EM GERAL** contra:

**NOME: ELETRO CENTRO COMERCIO DE PECAS E ELETROELETRONICOS LTDA**

Raiz do CNPJ: 16.779.255

País endereço da sede : BRASIL

Estado endereço da sede : SANTA CATARINA

Município endereço da sede : ICARA

Endereço da sede : RUA ALTAMIRO GUIMARÃES, 384, CENTRO

Certidão emitida às 13:51 de 10/08/2023.

a) Os dados que serviram de parâmetro para a realização da busca e para expedição desta certidão são de responsabilidade do(a) solicitante, inexistindo qualquer conexão com a Receita Federal ou outra instituição pública para autenticação das informações prestadas, competindo ao(à) interessado(a) ou destinatário(a) sua conferência.

b) Certidão expedida gratuitamente, nos termos da Resolução CNJ n. 121/2010 e Resolução Conjunta GP/CGJ n. 6/2023.





**PREFEITURA MUNICIPAL DE IÇARA**  
**SECRETARIA MUNICIPAL DE EDUCAÇÃO, CIÊNCIA E TECNOLOGIA**

Rua João Menegaro, esquina com a Rui Barbosa  
CEP 88820 000 – Içara - Centro  
Telefone: 3431 3590



### ATESTADO DE CAPACIDADE TÉCNICA

Atestamos, para os devidos fins de comprovação de capacidade técnica, que a empresa ELETRO CENTRO COMERCIO DE PEÇAS E ELETROELETRONICOS EIRELI, com sede na Rua Sete de Setembro, 260, sala 01, Centro, Içara/SC, forneceu a PREFEITURA MUNICIPAL DE IÇARA, inscrita no CNPJ 82.916.800/0001-11, situada no endereço Praça Presidente João Goulart, 120, Centro, Içara/ SC, os seguintes produtos:

ESPECIFICAÇÃO	QUANTIDADE	UNIDADE
AR SPLIT HI WALL Q/ F 22.000 BTUS	6	UNIDADE
AR SPLIT HI WALL Q/ F 24.000 BTUS	62	UNIDADE

Aparelhos adquiridos através do Pregão Presencial 133/PMI/2018, para aquisição de condicionadores de ar, tipo Split, para atender as necessidades da Secretaria Municipal de Educação, Ciência e Tecnologia, Escolas de Ensino Fundamental e Centros de Educação Infantil do Município. Conforme Notas de empenho: 372, 6036 e 6037

Atestamos ainda, que tal fornecimento foi executado satisfatoriamente, não existindo em nossos registros, até a presente data, fatos que desabonem sua conduta e responsabilidade com as obrigações assumidas.

Criciúma, 21 de maio de 2020

Prefeitura Municipal de Içara  
*Idemair D. Rocha*  
COMPTAS - Sec. da Educação



LINHA RESIDENCIAL

Ar Condicionado  
Inverter

**LIV**

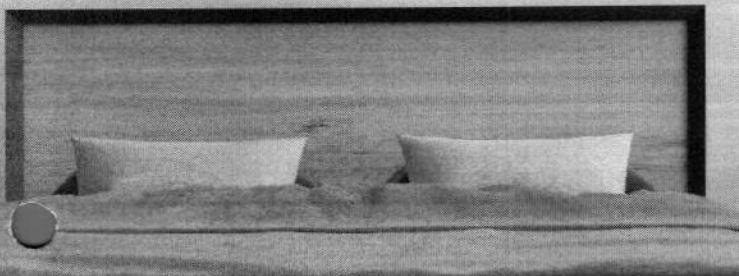
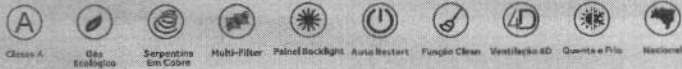

AGRATTO

Os Splits inverter conseguem ser mais econômicos que outros splits em mesma condição de uso. O Sistema Inverter alcança a temperatura mais rapidamente e mantém constante. Evita picos de energia gerando economia de consumo. Modernos, bonitos e econômicos, como toda a linha de splits Agratto, os Splits Inverter Agratto conseguem ir ainda mais além na economia. Seu ciclo de climatização pode gerar até 60% mais economia no consumo. É silencioso, eficiente e econômico.

9.000BTUs | 12.000BTUs | 18.000BTUs |  
24.000BTUs | 30.000BTUs  
Frio ou Quente e Frio

- ⊗ Modo Cool - FUNÇÃO DE REFRIGERAÇÃO
- ⊗ Modo Heat - FUNÇÃO DE AQUECIMENTO
- ⊗ Modo Auto - FUNÇÃO AUTOMÁTICA
- ⊗ Modo Fan - FUNÇÃO VENTILAÇÃO
- ⊗ Modo Dry - FUNÇÃO DESUMIDIFICADORA
- ⊗ Modo Clean<sup>2</sup> - FUNÇÃO DE LIMPEZA
- ⊗ Modo Eco<sup>1</sup> - FUNÇÃO ECONÔMICA
- ⊗ Modo Healthy<sup>®</sup> - FUNÇÃO SAÚDE
- ⊗ Modo Fungospro<sup>®</sup> - FUNÇÃO ANTI-MOFO

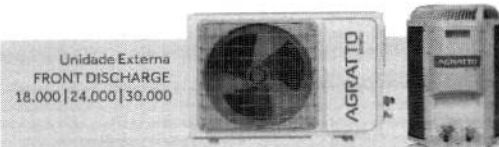
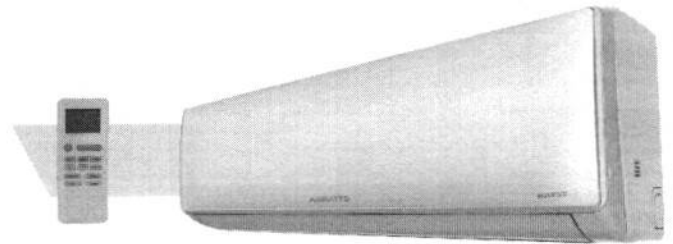

Unidade Externa  
FRONT DISCHARGE  
18.000 | 24.000 | 30.000

Unidade Externa  
TOP DISCHARGE  
9.000 | 12.000  
Tampa com dupla saída  
de ar, superior e lateral.

Verificar disponibilidade.





# DADOS LOGÍSTICOS LIV INVERTER

SKU	DESCRIÇÃO	CÓDIGO	UNIDADE	MODELO	EMP.	PESO BRU.	PESO LÍQ.	CxLxA - mm	M³	QTD.	POT.	SELO
14794	CONDICIONADOR DE AR SPLIT INVERTER LIV TOP LCST9FI-02I-9KBTU AGRATTO	7898461975165	INTERNA	LCST9FI-02I	8	9,000 Kg	6,500 Kg	675x280x325	0,06142	1	814W	A
			EXTERNA	LCST9FE-02I	4	24,000 Kg	21,000 Kg	580x410x500	0,1189	1		
14796	CONDICIONADOR DE AR SPLIT LIV INVERTER TOP LCST12FI-02I-12KBTU AGRATTO	7898461975189	INTERNA	LCST12FI-02I	8	10,000 Kg	7,500 Kg	770x320x275	0,06776	1	1085W	A
			EXTERNA	LCST12FE-02I	4	24,000 Kg	21,000 Kg	580x410x500	0,1189	1		
14798	CONDICIONADOR DE AR SPLIT LIV INVERTER LCS18FI-02I-18KBTU AGRATTO	7898461975202	INTERNA	LCS18FI-02I	7	13,000 Kg	10,000 Kg	975x385x285	0,10698	1	1628W	A
			EXTERNA	LCS18FE-02I	3	34,000 Kg	30,000 Kg	890x395x640	0,22499	1		
14800	CONDICIONADOR DE AR SPLIT LIV INVERTER LCS24FI-02I-24KBTU AGRATTO	7898461975226	INTERNA	LCS24FI-02I	6	16,000 Kg	13,000 Kg	1090x405x300	0,13243	1	2170W	A
			EXTERNA	LCS24FE-02I	3	37,000 Kg	33,000 Kg	880x395x655	0,22767	1		
14802	CONDICIONADOR DE AR SPLIT LIV INVERTER LCS30FI-02I-30KBTU AGRATTO	7898461975240	INTERNA	LCS30FI-02I	6	20,500 Kg	17,000 Kg	1260x430x345	0,18692	1	2713W	A
			EXTERNA	LCS30FE-02I	2	60,000 Kg	54,000 Kg	1010x485x850	0,41637	1		
14795	CONDICIONADOR DE AR SPLIT LIV INVERTER TOP LCST9QFI-02I-9KBTU AGRATTO	7898461975172	INTERNA	LCS9QFI-02I	8	9,000 Kg	6,500 Kg	675x280x325	0,06142	1	814W	A
			EXTERNA	LCST9QFE-02I	4	25,000 Kg	22,000 Kg	580x410x500	0,1189	1		
14797	CONDICIONADOR DE AR SPLIT LIV INVERTER TOP LCST12QFI-02I-12KBTU AGRATTO	7898461975196	INTERNA	LCST12QFI-02I	8	10,000 Kg	7,500 Kg	770x320x275	0,06776	1	1085W	A
			EXTERNA	LCST12QFE-02I	4	25,000 Kg	22,000 Kg	580x410x500	0,1189	1		
14799	CONDICIONADOR DE AR SPLIT LIV INVERTER LCS18QFI-02I-18KBTU AGRATTO	7898461975219	INTERNA	LCS18QFI-02I	7	13,000 Kg	10,000 Kg	975x385x285	0,10698	1	1628W	A
			EXTERNA	LCS18QFE-02I	3	35,000 Kg	31,000 Kg	890x395x640	0,22499	1		
14801	CONDICIONADOR DE AR SPLIT LIV INVERTER LCS24QFI-02I-24KBTU AGRATTO	7898461975233	INTERNA	LCS24QFI-02I	6	16,000 Kg	13,000 Kg	1090x405x300	0,13243	1	2170W	A
			EXTERNA	LCS24QFE-02I	3	37,000 Kg	33,000 Kg	880x395x655	0,22767	1		

A Agratto reserva-se o direito de proceder, sem prévio aviso, às modificações técnicas que julgar conveniente. Os pesos e medidas dos produtos e embalagens podem ter variação de ±3%.

## DADOS TÉCNICOS LIV INVERTER

UNIDADE INTERNA	LIV - LCST9FI-02I	LIV - LCST12FI-02I	LIV - LCS18FI-02I	LIV - LCS24FI-02I	LIV - LCS30FI-02I	LIV - LCST9QFI-02I	LIV - LCST12QFI-02I	LIV - LCS18QFI-02I	LIV - LCS24QFI-02I
Tensão frequência	220V/60Hz	220V/60Hz	220V/60Hz	220V/60Hz	220V/60Hz	220V/60Hz	220V/60Hz	220V/60Hz	220V/60Hz
Capacidade de refrigeração	2640W	3517W	5275W	7033W	8792W	2640W	3517W	5275W	7033W
Capacidade de refrigeração	9000 Btu/h	12000 Btu/h	18000 Btu/h	24000 Btu/h	30000 Btu/h	9000 Btu/h	12000 Btu/h	18000 Btu/h	24000 Btu/h
Corrente	4,4A	4,57A	8,9A	10,8A	13,6A	4,5A	6,0A	8,9A	10,8A
Potência máxima	814W	1085W	1628W	2170W	2713W	814W	1085W	1628W	2170W
Corrente máxima	6,0A	9,0A	12,2A	13,5A	16,5A	6,0A	9,0A	12,2A	13,5A
Potência do motor do ventilador	14W	14W	23W	48W	45W	14W	14W	23W	48W
Capacitor do motor do ventilador	1,5uF	1,5uF	1,5uF	3uF	3uF	1,5uF	1,5uF	1,5uF	3uF
Rotação (RPM) do motor do ventilador	1400 r/min	1400 r/min	1350 r/min	1270 r/min	1330 r/min	1400 r/min	1400 r/min	1350 r/min	1270 r/min
Vazão	450 m³/h	550 m³/h	800 m³/h	1150 m³/h	1300 m³/h	450 m³/h	550 m³/h	800 m³/h	1150 m³/h
Nível de ruído	37-48 dB (A)	48-52 dB (A)	42-48 dB (A)	50-51 dB (A)	50-56 dB (A)	37-48 dB (A)	38-52 dB (A)	45-49 dB (A)	50-52 dB (A)
UNIDADE EXTERNA	LIV - LCST9FE-02I	LIV - LCST12FE-02I	LIV - LCS18FE-02I	LIV - LCS24FE-02I	LIV - LCS30FE-02I	LIV - LCST9QFE-02I	LIV - LCST12QFE-02I	LIV - LCS18QFE-02I	LIV - LCS24QFE-02I
Potência do motor ventilador	36W	36W	33W	33W	85W	36W	36W	33W	33W
Capacitor do motor ventilador	1,5uF	1,5uF	1,5uF	4uF	4uF	1,5uF	1,5uF	1,5uF	4uF
Rotação (RPM) do motor do ventilador	860 r/min	800 r/min	1000 r/min	1000 r/min	850 r/min	800 r/min	800 r/min	1000 r/min	1000 r/min
Nível de ruído	48 db(A)	52 db(A)	48 db(A)	51 db(A)	56 db(A)	48 db(A)	52 db(A)	49 db(A)	52 db(A)
Gás refrigerante	R32/400g	R32/450g	R32/600g	R32/750g	R32/1050g	R32/400g	R32/450g	R32/650g	R32/800g
Pressão de projeto (alta / baixa)	4,5/1,9 MPa	4,5/1,9 MPa	4,5/1,9 MPa	4,5/1,9 MPa	4,5/1,9 MPa	4,5/1,9 MPa	4,5/1,9 MPa	4,5/1,9 MPa	4,5/1,9 MPa
Tubulação de descarga / sucção	Ø6,35+Ø9,52mm (1/4" x 3/8")	Ø6+Ø9,52mm (1/4" x 3/8")	Ø6+Ø9,52mm (1/4" x 3/8")	Ø9,53+Ø12mm (1/4" x 1/2")	Ø6,35+Ø15,87mm (1/4" x 5/8")	Ø6+Ø9,52mm (1/4" x 3/8")	Ø6+Ø9,52mm (1/4" x 3/8")	Ø6+Ø9,52mm (1/4" x 3/8")	Ø9,53+Ø12mm (1/4" x 1/2")
Comprimento máximo da tubulação	15m	15m	15m	15m	15m	15m	15m	15m	15m
Desnível máximo da tubulação	5m	5m	5m	8m	8m	5m	5m	8m	8m

A Agratto reserva-se o direito de proceder, sem prévio aviso, às modificações técnicas que julgar conveniente. Os pesos e medidas dos produtos e embalagens podem ter variação de ±3%.



Consulta de Impedidos de Licitar

CNPJ: 16779255000134

NENHUM ITEM ENCONTRADO!



TRIBUNAL DE CONTAS DA UNIÃO



## Consulta Consolidada de Pessoa Jurídica

Este relatório tem por objetivo apresentar os resultados consolidados de consultas eletrônicas realizadas diretamente nos bancos de dados dos respectivos cadastros. A responsabilidade pela veracidade do resultado da consulta é do Órgão gestor de cada cadastro consultado. A informação relativa à razão social da Pessoa Jurídica é extraída do Cadastro Nacional da Pessoa Jurídica, mantido pela Receita Federal do Brasil.

Consulta realizada em: 05/09/2023 15:53:37

### Informações da Pessoa Jurídica:

Razão Social: **ELETRO CENTRO COMERCIO DE PECAS E ELETROELETRONICOS LTDA**  
CNPJ: **16.779.255/0001-34**

### Resultados da Consulta Eletrônica:

Órgão Gestor: **TCU**  
Cadastro: **Licitantes Inidôneos**  
Resultado da consulta: **Nada Consta**

Para acessar a certidão original no portal do órgão gestor, clique [AQUI](#).

Órgão Gestor: **CNJ**  
Cadastro: **CNIA - Cadastro Nacional de Condenações Cíveis por Ato de Improbidade Administrativa e Inelegibilidade**  
Resultado da consulta: **Nada Consta**

Para acessar a certidão original no portal do órgão gestor, clique [AQUI](#).

Órgão Gestor: **Portal da Transparência**  
Cadastro: **Cadastro Nacional de Empresas Inidôneas e Suspensas**  
Resultado da consulta: **Constam Registros**  
Impedimento/proibição de contratar com prazo determinado (Sem informação) - Instituto Federal de Educação, Ciência e Tecnologia do Paraná

Para acessar a certidão original no portal do órgão gestor, clique [AQUI](#).

Órgão Gestor: **Portal da Transparência**  
Cadastro: **CNEP - Cadastro Nacional de Empresas Punidas**  
Resultado da consulta: **Nada Consta**

Para acessar a certidão original no portal do órgão gestor, clique [AQUI](#).

Obs: A consulta consolidada de pessoa jurídica visa atender aos princípios de simplificação e racionalização de serviços públicos digitais. Fundamento legal: Lei nº 12.965, de 23 de abril de 2014, Lei nº 13.460, de 26 de junho de 2017, Lei nº 13.726, de 8 de outubro de 2018, Decreto nº 8.638 de 15, de janeiro de 2016.



# Prefeitura Municipal de Jaguariaíva

**Centro Administrativo Prefeito Otélio Renato Baroni**  
Praça Izabel Branco e Silva, 142 - Cidade Alta - Cx.Postal. 11 - Fone: (43) 3535 - 9400  
Jaguariaíva - PR / CEP: 84200-000 / CNPJ: 76.910.900/0001-38 / comprasjag@gmail.com



DEPARTAMENTO DE COMPRAS E LICITAÇÃO

#ramoacs200anos

## TERMO DE ENCERRAMENTO DE VOLUME

REF. **PREGÃO ELETRÔNICO Nº 78/2023**: REGISTRO DE PREÇOS objetivando a eventual e parcelada aquisição de Equipamentos e bens permanentes para atender às necessidades das Secretarias Municipais.

Encerra-se o presente **VOLUME DE Nº 04** do processo em epígrafe, compreendendo as **FLS 1.094 A 1.430**, abrindo-se em seguida o **VOLUME Nº 05**.

### Índice:

#### 1. Habilitações

1.1. SJS EQUIPAMENTOS LTDA.....	fls 1.094 a 1.124
1.2. DAVANTI MAQUINAS, MOVEIS E EQUIPAMENTOS INDUSTRIAIS LTDA.....	fls 1.125 a 1.168
1.3. ALTA FREQUÊNCIA COMERCIAL EIRELI.....	fls 1.169 a 1.191
1.4. ELA DISTRIBUIDORA E COMERCIO.....	fls 1.190 a 1.215
1.5. BLUBRINK COMERCIO E DISTRIBUIÇÃO LTDA.....	fls 1.216 a 1.245
1.6. SUPER FRIO EQUIPAMENTOS COMERCIAIS LTDA.....	fls 1.246 a 1.268
1.7. GESSICA ZARZEKA OLIVO.....	fls 1.269 a 1.309
1.8. BRUDERTEC INFORMATICA E SISTEMA DE SEGURANCA.....	fls 1.310 a 1.339
1.9. MEIRE RODRIGUES DA SILVA.....	fls 1.340 a 1.374
1.10. ESTAÇÃO DA MUSICA LTDA.....	fls 1.375 a 1.404
1.11. ELETROCENTRO COMERCIO DE PEÇAS E ELETRONICOS.....	fls 1.405 a 1.430



Departamento de Compras e Licitação

Centro Administrativo Prefeito Otélio Renato Baroni  
Praça Izabel Branco e Silva, 142 - 2º Andar, Cidade Alta / Ramal: 9438