



# Prefeitura Municipal de Jaguariaíva

**Centro Administrativo Prefeito Otélio Renato Baroni**  
Praça Izabel Branco e Silva, 142 - Cidade Alta - Cx.Postal. 11 - Fone: (43) 3535 - 9400  
Jaguariaíva - PR / CEP: 84200-000 / CNPJ: 76.910.900/0001-38 / comprasjag@gmail.com



#rumocao200anos

**DEPARTAMENTO DE COMPRAS E LICITAÇÃO**

## TERMO DE ABERTURA DE VOLUME

REF. **PREGÃO ELETRÔNICO Nº 97/2023**: Aquisição de materiais permanentes para fins de execução da Emenda Parlamentar 20380002-2023, cuja entidade beneficiária é a Associação de Pais e Amigos dos Excepcionais - APAE de Jaguariaíva.

Abre-se o presente **VOLUME DE Nº 02** do processo em epígrafe, que se inicia às **FLS. Nº 430**.





Matriz - Falcao Comercio e Serviços ME - Neuza Weizani Sinkuevitz Ltda.  
CNPJ: 44.923.685/0001-13 I.M.: 00 00 993.360-2 I.E.: 91022225-28  
Endereço: Rua Hélio Saldanha, 61 CEP 82200-520 Curitiba-Paraná  
PABX 041 3019-2682 / Whats 041 9 9981-3551 E-mail: licitafalcao@gmail.com

Curitiba, 30 de novembro de 2023.

Ao  
**MUNICÍPIO DE JAGUARIAÍVA-PR**  
PREGÃO ELETRÔNICO Nº 097/2023  
(PROCESSO ADMINISTRATIVO Nº 215/2023)  
Senhor (a) Pregoeiro (a)

**PROPOSTA COMERCIAL:**

Item	Quant	Descrição	Valor Unitário	Valor Total
11	01	<b>LAVADORA DE ALTA PRESSÃO 1700W 2100psi</b> Potência Elétrica (W) – 1700W Pressão Nominal (PSI/MPa) – 1370 /9,5 Pressão Permissível (PSI/MPa) – 2100 / 14,5 Vazão Máxima (L/h / L/min) – 360L/H - 6L/MIN Pressão máxima de entrada de água (bar/MPa) – 4/0,4 Vazão mínima de alimentação de água (L/min) - 8 Temperatura máx. entrada de água (°C) - 40 Nível de Ruído Sonoro (Lpa) (db(A)) - <74 Aceleração no braço do operador (m s <sup>2</sup> ) - <2 Peso Líquido (kg) – 10,8 Dimensões do produto montado (C x L x A) (cm) – 29 X 30 X 76 <b>MARCA: PHILCO</b> <b>MODELO: PLA3100</b>	R\$ 730,00	R\$ 730,00

**Valor Total da Proposta: R\$ 730,00 (Setecentos e trinta reais)**

Banco do Brasil AG: 1426-5 C/C: 32.651-8

**Prazo de Pagamento:** até 30 (trinta) dias.

**Prazo de Entrega:** 20 (vinte) dias.

**Prazo de Validade:** 60 (sessenta) dias.

**CONDIÇÕES GERAIS** A proponente declara conhecer os termos do instrumento convocatório que rege a presente licitação.

**Obs.:** No preço cotado já estão incluídas eventuais vantagens e/ou abatimentos, impostos, taxas e encargos sociais, obrigações trabalhistas, previdenciárias, fiscais e comerciais, assim como despesas com transportes e deslocamentos e outras quaisquer que incidam sobre a contratação pública do Pregão.

Tomamos conhecimento de todas as informações e das condições locais para o cumprimento das obrigações, e execução do objeto da licitação e na concordância com todos os termos deste edital, inclusive no seguinte: Que a proposta de preços terá validade de no mínimo 60 dias corridos contados da data de sua apresentação. Que atende os requisitos de qualidade mínima exigidos do(s) produto(s) ou serviço(s) bem como seus prazos e condições de entrega. Que nos preços ofertados estão incluídas todas as despesas ordinárias diretas e indiretas decorrentes da execução contratual, inclusive tributos e/ou impostos, encargos sociais, trabalhistas, previdenciários, fiscais e comerciais incidentes, taxa de administração, frete, seguro e outros necessários ao cumprimento integral do objeto da contratação.

**Neuza Weizani Sinkuevitz**

CPF: 503.804.869-2// RG: 1.435.688-6// Sócia Proprietária





Matriz - Falcao Comercio e Serviços ME - Neuza Weizani Sinkuevitz Ltda.  
CNPJ: 44.923.685/0001-13 I.M.: 00 00 993.360-2 I.E.: 91022225-28  
Endereço: Rua Hélio Saldanha, 61 CEP 82200-520 Curitiba-Paraná  
PABX 041 3019-2682 / Whats 041 9 9981-3551 E-mail: licitafalcao@gmail.com

## DECLARAÇÃO DE RESPONSABILIDADES UNIFICADA

Ao  
**MUNICÍPIO DE JAGUARIÁ-PR**  
PREGÃO ELETRÔNICO Nº 097/2023  
(PROCESSO ADMINISTRATIVO Nº 215/2023)  
**Senhor (a) Pregoeiro (a)**

Pelo presente instrumento, a empresa **Neuza Weizani Sinkuevitz Ltda.**, CNPJ nº **44.923.685/0001-13**, com sede **na Rua Helio Saldanha, 61, Bairro: Ahú Curitiba-Paraná - CEP 82200-50**, através de seu Socio-Diretor infra-assinado, que:

(x) Declara, sob as penas do artigo 299 do Código Penal, que se enquadra na situação de **Microempresa**, empresa de pequeno porte ou cooperativa, nos termos da Lei Complementar nº 123/06, alterada pela Lei Complementar nº 147/14, bem assim que inexistem fatos supervenientes que conduzam ao seu desenquadramento desta situação.

1) Declaramos, para os fins do disposto no inciso XXXIII do art. 7º da Constituição Federal, não empregamos menores de dezoito anos em trabalho noturno, perigoso ou insalubre e nem menores de dezesseis anos, em qualquer trabalho, salvo na condição de aprendiz, a partir dos quatorze anos de idade, em cumprimento ao que determina o inciso V do art. 27 da Lei nº 8.666/93, acrescida pela Lei nº 9.854/99.

2) Declaramos, para os fins que até a presente data inexistem fatos supervenientes impeditivos para habilitação no presente processo licitatório, estando ciente da obrigatoriedade de declarar ocorrências posteriores.

3) Declaramos, para os fins que a empresa não foi declarada inidônea por nenhum órgão público de qualquer esfera de governo, estando apta a contratar com o poder público.

4) Declaramos, para os devidos fins que não possuímos em nosso quadro societário e de empregados, servidor ou dirigente de órgão ou entidade contratante ou responsável pela licitação, nos termos do inciso III, do artigo 9º da Lei nº 8.666, de 21 de junho de 1993.

5) Comprometo-me a manter durante a execução do contrato, em compatibilidade com as obrigações assumidas, todas as condições de habilitação e qualificação exigidas na licitação.

6) Declaramos, para os devidos fins de direito, na qualidade de Proponente dos procedimentos licitatórios, instaurados por este Município, que o (a) responsável legal da empresa é o(a) Sr.(a) **Neuza Weizani Sinkuevitz**, Portador(a) do RG sob nº **1.435.688-6** e CPF nº **503.804.869-20**, residente a Rua Helio Saldanha, 61 bairro Ahu CEP 82200-520 Curitiba PR cuja função/cargo é sócio administrador/procurador/diretor/etc), responsável pela assinatura do contrato.

7) Declaramos, para os devidos fins que em caso de qualquer comunicação futura referente a este processo licitatório, bem como em caso de eventual contra ação, concordo que o Contrato seja encaminhado para o seguinte endereço: E-mail: licitafalcao@gmail.com// Telefone: (41) 3019-2682

8) Caso altere o citado e-mail ou telefone comprometo-me em protocolizar pedido de alteração junto ao Sistema de Protocolo deste Município, sob pena de ser considerado como intimado nos dados anteriormente fornecidos.

9) 6º ATENDIMENTO À POLÍTICA PÚBLICA AMBIENTAL Atesta o atendimento à Política Pública Ambiental de contratação sustentável, em especial, que se responsabiliza integralmente com a logística reversa dos produtos, embalagens e serviços pós-consumo no limite da proporção que fornecerem ao Poder Público, assumindo a responsabilidade pela destinação final ambientalmente adequada.

10) Declaramos que cumprimos plenamente os requisitos exigidos para a habilitação

11) Nomeamos e constituímos o senhor(a) **Neuza Weizani Sinkuevitz**, portador(a) do CPF/MF sob n.º. **503.804.869-20**,



Matriz - Falcao Comercio e Serviços ME - Neuzi Weizani Sinkuevitz Ltda.  
CNPJ: 44.923.685/0001-13 I.M.: 00 00 993.360-2 I.E.: 91022225-28  
Endereço: Rua Hélio Saldanha, 61 CEP 82200-520 Curitiba-Paraná  
PABX 041 3019-2682 / Whats 041 9 9981-3551 E-mail: licitafalcao@gmail.com

para ser o(a) responsável para acompanhar a execução do contrato, referente a **Pregão Eletrônico nº 097/2023** e todos os atos necessários ao cumprimento das obrigações contidas no instrumento convocatório, seus Anexos e no Contrato

12) DECLARARAMOS A VERACIDADE DAS INFORMAÇÕES E AUTENTICIDADES DOS DOCUMENTOS APRESENTADOS.

13) Declaramos que estamos plenamente capacitada a entregar o objeto deste Pregão Eletrônico, em qualquer quantidade solicitada condições e nos prazos previstos.

14 ) Declaramos, sob as penas da Lei, conhecer e aceitar as condições constantes deste Pregão e seus anexos, e que atendemos plenamente aos requisitos necessários para habilitação e proposta e declaramos que cumpre plenamente os requisitos de habilitação, nos termos do art 4º, inciso VII, da Lei nº 10.520, de 17/07/2002.

Curitiba, 30 de novembro de 2023.

**Neuzi Weizani Sinkuevitz**

CPF: 503.804.869-20  
RG: 1.435.688-6  
Sócia Proprietária

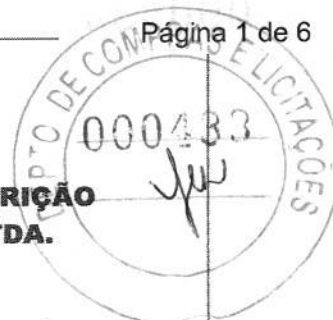
**NEUZA WEIZANI SINKUEVITZ 50380486920****CNPJ: 44.923.685/0001-13/NIRE 41813987940****ALTERAÇÃO POR TRANSFORMAÇÃO DO INSTRUMENTO DE INSCRIÇÃO  
DE EMPRESARIO INDIVIDUAL EM SOCIEDADE EMPRESARIA LTDA.**

**NEUZA WEIZANI SINKUEVITZ**, brasileira, maior, casada em regime de Comunhão Universal de Bens, natural de Curitiba Pr. Nascida em 26/01/1952, inscrita no CPF 503.804.869-20, e portadora da cédula de identidade nº 1.435.688-6 SESP - PR; residente e domiciliada na Rua Helio Saldanha, nº 61, Ahú - Curitiba - PR, CEP 82200-520. Empresária individual, sob o nome empresarial **NEUZA WEIZANI SINKUEVITZ**, com sede na Rua Helio Saldanha, nº 61, Ahú - Curitiba - PR, CEP 82200-520, inscrito no CNPJ 44.923.685/0001-13, e com registro na Junta Comercial do Paraná em 19/01/2022, conforme NIRE 41813987940, fazendo uso do que permite o 3 do art.968 da Lei nº10.406/2002, ora transforma seu registro de empresário individual (MEI), para sociedade empresaria limitada unipessoal.

Resolve alterar por transformação a empresa individual passando a constituir o tipo jurídico de Sociedade Empresaria Limitada Unipessoal mediante as seguintes cláusulas.

**CLAUSULA PRIMEIRA: DA TRANSFORMAÇÃO DO TIPO JURÍDICO E RAZÃO SOCIAL:** Fica transformada a natureza jurídica desta empresa individual, em Sociedade Empresaria Limitada Unipessoal e girará sob a razão social **NEUZA WEIZANI SINKUEVITZ LTDA**, conforme faculta a Lei 10.406/02, artigo 980, que doravante se regerá com sub rogação de todos os direitos e obrigações pertinentes ao tipo jurídico ora transformado.

**CLAUSULA SEGUNDA: DA SEDE:** A Sociedade tem a sua sede no seguinte endereço: Rua Helio Saldanha, nº 61, Ahú - Curitiba - PR, CEP 82200-520,

**CLAUSULA TERCEIRA: DO CAPITAL SOCIAL:** O Capital da empresa individual ora transformada, já integrada no valor de 30.000,00 (trinta mil Reais) dividido em 30.000 ( trinta mil ) quotas no valor de R\$ 1,00 (um real) cada, integralizado nesta data em moeda corrente do país, passa a constituir o capital da sociedade Empresaria de Responsabilidade Limitada unipessoal.

**CLAUSULA QUARTA: DISTRIBUIÇÃO DO CAPITAL SOCIAL:** O capital social da empresa é de R\$ 30.000,00 (trinta mil Reais) já totalmente integralizados em moeda corrente do País fica distribuído entre a sócia da seguinte forma:

Nome	%	Quotas	Valor R\$
NEUZA WEIZANI SINKUEVITZ	100%	30.000	R\$ 30.000,00
TOTAL	100%	30.000	R\$ 30.000,00

**CLÁUSULA QUINTA:** Fica alterado os ramos de atividades econômicas da sociedade que a partir data passa a ser:

4753-9/00.00 - COMÉRCIO VAREJISTA ESPECIALIZADO DE ELETRODOMÉSTICOS E EQUIPAMENTOS DE ÁUDIO E VÍDEO  
 4781-4/00.00 - COMÉRCIO VAREJISTA DE ARTIGOS DO VESTUÁRIO E ACESSÓRIOS  
 4789-0/07.00 - COMÉRCIO VAREJISTA DE EQUIPAMENTOS PARA ESCRITÓRIO  
 4789-0/05.00 - COMÉRCIO VAREJISTA DE PRODUTOS SANEANTES  
 DOMISSANITÁRIOS  
 4754-7/01.00 - COMÉRCIO VAREJISTA DE MÓVEIS

**NEUZA WEIZANI SINKUEVITZ 50380486920****CNPJ: 44.923.685/0001-13/NIRE 41813987940****ALTERAÇÃO POR TRANSFORMAÇÃO DO INSTRUMENTO DE INSCRIÇÃO DE EMPRESARIO INDIVIDUAL EM SOCIEDADE EMPRESARIA LTDA.**

4772-5/00.00 - COMÉRCIO VAREJISTA DE COSMÉTICOS, PRODUTOS DE PERFUMARIA E DE HIGIENE PESSOAL  
4763-6/01.00 - COMÉRCIO VAREJISTA DE BRINQUEDOS E ARTIGOS RECREATIVOS  
4754-7/02.00 - COMÉRCIO VAREJISTA DE ARTIGOS DE COLCHOARIA  
4756-3/00.00 - COMÉRCIO VAREJISTA ESPECIALIZADO DE INSTRUMENTOS MUSICAIS E ACESSÓRIOS  
4713-0/02.00 - LOJAS DE VARIEDADES, EXCETO LOJAS DE DEPARTAMENTOS OU MAGAZINES  
4744-0/02.00 - COMÉRCIO VAREJISTA DE MADEIRA E ARTEFATOS  
4744-0/01.00 - COMÉRCIO VAREJISTA DE FERRAGENS E FERRAMENTAS

**CLÁUSULA SEXTA:** A administração da Sociedade Unipessoal continua a ser exercida individualmente pela Sócia Administradora titular **NEUZA WEIZANI SINKUEVITZ**, com os poderes e atribuições de gerir e administrar os negócios da sociedade, representá-la ativa e passivamente, judicial e extra judicialmente.

**CLAUSULA SÉTIMA:** Para tanto, passa a transcrever, na íntegra, seu CONTRATO SOCIAL da referida empresa, com o teor seguinte:

**NEUZA WEIZANI SINKUEVITZ LTDA**  
**CNPJ 44.923.685/0001-13**

**CONTRATO SOCIAL**

**NEUZA WEIZANI SINKUEVITZ**, brasileira, maior, casada em regime de Comunhão Universal de Bens, natural de Curitiba Pr. Nascida em 26/01/1952, inscrita no CPF 503.804.869-20, e portadora da cédula de identidade nº 1.435.688-6 SESP - PR; residente e domiciliada na Rua Helio Saldanha, nº 61, Ahú - Curitiba - PR, CEP 82200-520, única sócia da Sociedade Empresaria limitada Unipessoal denominada **NEUZA WEIZANI SINKUEVITZ LTDA**, com sede na Rua Helio Saldanha, nº 61, Ahú - Curitiba - PR, CEP 82200-520, inscrita no CNPJ: 44.923.685/0001-13 e inscrita na Junta Comercial do Paraná NIRE 41813987940, em 19/01/2022, resolve consolidar o contrato social conforme seguintes cláusulas:

**CLAUSULA PRIMEIRA - DO NOME EMPRESARIAL:** A Sociedade tem o seguinte nome empresarial - **NEUZA WEIZANI SINKUEVITZ LTDA**.

**CLAUSULA SEGUNDA- DA SEDE:** A Sociedade tem sua sede no endereço na Rua Helio Saldanha, nº 61, Ahú - Curitiba - PR, CEP 82200-520

**CLAUSULA TERCEIRA- DO OBJETO SOCIAL:** A sociedade terá por objetivo o exercício das seguintes atividades econômicas:

4753-9/00.00 - COMÉRCIO VAREJISTA ESPECIALIZADO DE ELETRODOMÉSTICOS E EQUIPAMENTOS DE ÁUDIO E VÍDEO  
4781-4/00.00 - COMÉRCIO VAREJISTA DE ARTIGOS DO VESTUÁRIO E ACESSÓRIOS  
4789-0/07.00 - COMÉRCIO VAREJISTA DE EQUIPAMENTOS PARA ESCRITÓRIO

**NEUZA WEIZANI SINKUEVITZ 50380486920****CNPJ: 44.923.685/0001-13/NIRE 41813987940****ALTERAÇÃO POR TRANSFORMAÇÃO DO INSTRUMENTO DE INSCRIÇÃO  
DE EMPRESARIO INDIVIDUAL EM SOCIEDADE EMPRESARIA LTDA.**

4789-0/05.00 - COMÉRCIO VAREJISTA DE PRODUTOS SANEANTES  
DOMISSANITÁRIOS  
4754-7/01.00 - COMÉRCIO VAREJISTA DE MÓVEIS  
4772-5/00.00 - COMÉRCIO VAREJISTA DE COSMÉTICOS, PRODUTOS DE  
PERFUMARIA E DE HIGIENE PESSOAL  
4763-6/01.00 - COMÉRCIO VAREJISTA DE BRINQUEDOS E ARTIGOS RECREATIVOS  
4754-7/02.00 - COMÉRCIO VAREJISTA DE ARTIGOS DE COLCHOARIA  
4756-3/00.00 - COMÉRCIO VAREJISTA ESPECIALIZADO DE INSTRUMENTOS  
MUSICAIS E ACESSÓRIOS  
4713-0/02.00 - LOJAS DE VARIEDADES, EXCETO LOJAS DE DEPARTAMENTOS OU  
MAGAZINES  
4744-0/02.00 - COMÉRCIO VAREJISTA DE MADEIRA E ARTEFATOS  
4744-0/01.00 - COMÉRCIO VAREJISTA DE FERRAGENS E FERRAMENTAS

**CLAUSULA QUARTA: DO INICIO DAS ATIVIDADES E DO PRAZO :** A empresa iniciou a suas atividades a partir de 19/01/2022, e seu prazo de duração é Indeterminado.

**CLAUSULA QUINTA: DO CAPITAL SOCIAL:** O capital da empresa é de R\$ 30.000,00 (trinta mil Reais) já totalmente integralizados em moeda corrente do País fica distribuído entre o sócio da seguinte forma:

Nome	%	Quotas	Valor R\$
NEUZA WEIZANI SINKEVITZ	100%	30.000	R\$ 30.000,00
TOTAL	100%	30.000	R\$ 30.000,00

**CLÁUSULA SEXTA: RESPONSABILIDADE DO SÓCIO:** A responsabilidade do sócio é restrita ao valor de suas quotas, mas responde solidariamente pela integralização do capital social, conforme dispõe o art. 1.052 da lei 10.406/2002.

**CLÁSULA SÉTIMA: CESSÃO E TRANFERÊNCIA DE QUOTAS:** As quotas são indivisíveis e não poderão ser cedidas ou transferidas a terceiros sem o consentimento dos outros Sócios, a quem fica assegurado em igualdade de condições e preço, o direito de preferência para sua aquisição se postas à venda formalizando-se realizada a sessão delas a alteração contratual pertinente.

**CLÁUSULA OITAVA: ADMINISTRAÇÃO DA SOCIEDADE E USO DO NOME EMPRESARIAL:** A administração da sociedade cabe a **NEUZA WEIZANI SINKUEVITZ**, com os poderes e atribuições de gerir e administrar os negócios da sociedade, representá-la ativa e passivamente, judicial e extra judicialmente, perante o órgão públicos, instituições financeiras, entidades privadas e terceiros em geral, bem como praticar todos os demais atos necessários á consecução dos objetivos ou á defesa dos interesses e direitos da sociedade, autorizado o uso do nome empresarial isoladamente.

1º- É vedado o uso do nome empresarial em atividade estranhas ao interesse social ou assumir obrigações seja em favor de qualquer dos quotistas ou terceiros, bem como onerar ou alienar bens imóveis da sociedade, sem autorização do outro social.

2º- Faculta-se ao administrador, atuando isoladamente, construir, em nome da sociedade, procuradores para período determinado, devendo o instrumento de mandato especificar os atos e operações a serem praticados.



**NEUZA WEIZANI SINKUEVITZ 50380486920****CNPJ: 44.923.685/0001-13/NIRE 41813987940****ALTERAÇÃO POR TRANSFORMAÇÃO DO INSTRUMENTO DE INSCRIÇÃO DE EMPRESARIO INDIVIDUAL EM SOCIEDADE EMPRESARIA LTDA.**

**CLÁUSULA NONA: DECLARAÇÃO DE DESIMPEDIMENTO:** A administradora declara sob as penas da lei, que não está impedido de exercer a administração da sociedade, por lei, ou em virtude de condenação criminal, ou por se encontrar sob os efeitos dela, a pena que vede, ainda que temporariamente, o acesso a cargos públicos; ou por crimes falimentar, de prevaricação, peita ou suborno, concussão, peculato, ou contra a economia popular, contra o sistema financeiro nacional, contra normas de defesa da concorrência, contra as relações de consumo, fé pública ou propriedade.

**CLÁUSULA DÉCIMA: RETIRADA PRO-LABORE:** A sócia poderá, fixar uma retirada mensal, a título de "pró-labore", observadas as disposições regulares pertinentes.

**CLÁUSULA DÉCIMA PRIMEIRA: EXERCÍCIO SOCIAL, DEMONSTRAÇÕES FINANCEIRAS E PARTICIPAÇÃO DOS SÓCIOS NOS RESULTADOS:** Ao Término de cada exercício social, em 31 de Dezembro, a administradora prestara contas justificadas de suas administração, procedendo á elaboração do inventário, do balanço patrimonial e demais demonstrações contábeis requeridas pela legislação societária elaboradas em conformidade com as Normas Brasileiras de Contabilidade, participando todos os sócios dos lucros ou perdas apurados, na mesma proporção das cotas que possuem na sociedade.

**CLÁUSULA DÉCIMA SEGUNDA: JULGAMENTOS DAS CONTAS:** Nos quatro meses seguintes ao término do exercício social, a sócia deliberará sobre as contas e designarão administradores quando for o caso.

**Parágrafo Único -** Até 30 (trinta) dias antes da data marcada para a reunião, o balanço patrimonial e o de resultado econômico devem ser postos, por escrito, e com a prova de respectivos recebimentos, á disposição dos sócios que não exerçam a administração.

**CLÁUSULA DECIMA TERCEIRA: DECLARAÇÃO DE MICROEMPRESA:** A empresa **NEUZA WEIZANI SINKUEVITZ LTDA**, situada na Rua Helio Saldanha, nº 61, Ahú - Curitiba - PR, CEP 82200-520, Sob as penas da Lei, declara que se enquadra na condição de MICROEMPRESA, nos termos da Lei Complementar nº123, de 14/12/2006.

**CLÁUSULSAS DÉCIMA QUARTA: FALECIMENTO OU INTERDIÇÃO DE SÓCIO:** Falecendo ou interditado a sócia, a sociedade continuará duas atividades com os herdeiros, sucessores e o incapaz. Não sendo possível o ou inexistindo interesse destes ou dos sócios remanescentes, o valor de seus haveres será apurados e liquidados com base na situação patrimonial da sociedade, á data da resolução, verificada m balanço especialmente levantado.

**Parágrafo único -** O mesmo procedimento será adotado em outros casos em que a sociedade se resolva em relação a seu sócio.

**CLÁUSULA DÉCIMA QUINTA: FORO:** Fica eleito o foro da comarca de Curitiba - Pr. para o exercício e cumprimento dos direitos e obrigações resultantes deste contrato, com expressa renúncia a qualquer outro, por mais especial ou privilegiado que seja ou venha a ser.

E por estar assim, justo e contratado, lavra e assina o presente, em via única, obrigando-se fielmente por si, seus herdeiros e sucessores, legais a cumpri-lo em todos os seus termos.

**NEUZA WEIZANI SINKUEVITZ 50380486920**

**CNPJ: 44.923.685/0001-13/NIRE 41813987940**

**ALTERAÇÃO POR TRANSFORMAÇÃO DO INSTRUMENTO DE INSCRIÇÃO  
DE EMPRESARIO INDIVIDUAL EM SOCIEDADE EMPRESARIA LTDA.**



Curitiba. Pr, 15 de agosto de 2023.

A handwritten signature in cursive script, appearing to read 'Neuzi Weizani Sinkuevitz', written over a horizontal line.

NEUZA WEIZANI SINKEVITZ  
- Sócia Administradora -



## TERMO DE AUTENTICIDADE

Eu, SERGIO PEREIRA DOS SANTOS, com inscrição ativa no CRC/PR, sob o n° 037806, registrado em 03/04/2003, inscrito no CPF n° 70811563987, DECLARO, sob as penas da Lei Penal, e sem prejuízo das sanções administrativas e cíveis, que este documento é autêntico e condiz com o original.

IDENTIFICAÇÃO DO(S) ASSINANTE(S)		
CPF	N° do Registro	Nome
70811563987	037806	SERGIO PEREIRA DOS SANTOS



CERTIFICO O REGISTRO EM 18/08/2023 12:52 SOB N° 41211895303.  
PROTOCOLO: 235754307 DE 18/08/2023.  
CÓDIGO DE VERIFICAÇÃO: 12312268038. CNPJ DA SEDE: 44923685000113.  
NIRE: 41211895303. COM EFEITOS DO REGISTRO EM: 15/08/2023.  
NEUZA WEIZANI SINKUEVITZ LTDA

LEANDRO MARCOS RAYSEL BISCAIA  
SECRETÁRIO-GERAL  
[www.empresafacil.pr.gov.br](http://www.empresafacil.pr.gov.br)





Governo do Estado do Paraná  
Secretaria de Estado da Indústria, Comércio e Serviços  
Junta Comercial do Estado do Paraná



## CERTIDÃO SIMPLIFICADA

### Sistema Nacional de Registro de Empresas Mercantis - SINREM

Certificamos que as informações abaixo constam dos documentos arquivados nesta Junta Comercial e são vigentes na data da sua expedição.

Nome Empresarial: NEUZA WEIZANI SINKUEVITZ LTDA NIRE : 41211895303 Natureza Jurídica: Sociedade Empresária Limitada		Protocolo: PRC2317878604				
NIRE (Sede) 41211895303	CNPJ 44.923.685/0001-13	Data de Ato Constitutivo 19/01/2022	Início de Atividade 19/01/2022			
Endereço Completo Rua HELIO SALDANHA, Nº 61, CASA, AHU - Curitiba/PR - CEP 82200-520						
Objeto Social COMERCIO VAREJISTA ESPECIALIZADO DE ELETRODOMESTICOS E EQUIPAMENTOS DE AUDIO E VIDEO - COMERCIANTE INDEPENDENTE DE ELETRODOMESTICOS E EQUIPAMENTOS DE AUDIO E VIDEO. COMERCIO VAREJISTA DE ARTIGOS DO VESTUARIO E ACESSORIOS - COMERCIANTE INDEPENDENTE DE ARTIGOS DO VESTUARIO E ACESSORIOS. COMERCIO VAREJISTA DE COSMETICOS E PRODUTOS DE PERFUMARIA - COMERCIANTE INDEPENDENTE DE COSMETICOS E ARTIGOS DE PERFUMARIA.. COMERCIO VAREJISTA DE EQUIPAMENTOS PARA ESCRITORIO - COMERCIANTE INDEPENDENTE DE EQUIPAMENTOS PARA ESCRITORIO. COMERCIO VAREJISTA DE FERRAGENS E FERRAMENTAS - COMERCIANTE INDEPENDENTE DE FERRAGENS E FERRAMENTAS. COMERCIO VAREJISTA ESPECIALIZADO DE INSTRUMENTOS MUSICAIS E ACESSORIOS - COMERCIO VAREJISTA DE BRINQUEDOS - 4754-7/02.00 - COMERCIO VAREJISTA DE ARTIGOS DE COLCHOARIA						
Capital Social R\$ 30.000,00 (trinta mil reais) Capital Integralizado R\$ 30.000,00 (trinta mil reais)		Porte ME (Microempresa)	Prazo de Duração Indeterminado			
Dados do Sócio Nome NEUZA WEIZANI SINKUEVITZ		CPF/CNPJ 503.804.869-20	Participação no capital R\$ 30.000,00	Espécie de sócio Sócio	Administrador S	Término do mandato Indeterminado
Dados do Administrador Nome NEUZA WEIZANI SINKUEVITZ		CPF 503.804.869-20	Término do mandato Indeterminado			
Último Arquivamento Data 18/08/2023		Número 41211895303	Ato/eventos 002 / 046 - TRANSFORMACAO		Situação ATIVA Status SEM STATUS	

Esta certidão foi emitida automaticamente em 29/09/2023, às 19:02:45 (horário de Brasília).  
Se impressa, verificar sua autenticidade no <https://www.empresafacil.pr.gov.br>, com o código **OM0TPRX**.



PRC2317878604

LEANDRO MARCOS RAYSEL BISCAIA  
Secretário(a) Geral



# REPÚBLICA FEDERATIVA DO BRASIL

## CADASTRO NACIONAL DA PESSOA JURÍDICA

NÚMERO DE INSCRIÇÃO <b>44.923.685/0001-13</b> MATRIZ	<b>COMPROVANTE DE INSCRIÇÃO E DE SITUAÇÃO CADASTRAL</b>	DATA DE ABERTURA <b>19/01/2022</b>
NOME EMPRESARIAL <b>NEUZA WEIZANI SINKUEVITZ LTDA</b>		
TÍTULO DO ESTABELECIMENTO (NOME DE FANTASIA) <b>FALCAO COMERCIO E SERVICOS</b>		PORTE <b>ME</b>
CÓDIGO E DESCRIÇÃO DA ATIVIDADE ECONÓMICA PRINCIPAL <b>47.53-9-00 - Comércio varejista especializado de eletrodomésticos e equipamentos de áudio e vídeo</b>		
CÓDIGO E DESCRIÇÃO DAS ATIVIDADES ECONÓMICAS SECUNDÁRIAS <b>47.13-0-02 - Lojas de variedades, exceto lojas de departamentos ou magazines</b> <b>47.44-0-01 - Comércio varejista de ferragens e ferramentas</b> <b>47.44-0-02 - Comércio varejista de madeira e artefatos</b> <b>47.54-7-01 - Comércio varejista de móveis</b> <b>47.54-7-02 - Comércio varejista de artigos de colchoaria</b> <b>47.56-3-00 - Comércio varejista especializado de instrumentos musicais e acessórios</b> <b>47.63-6-01 - Comércio varejista de brinquedos e artigos recreativos</b> <b>47.72-5-00 - Comércio varejista de cosméticos, produtos de perfumaria e de higiene pessoal</b> <b>47.81-4-00 - Comércio varejista de artigos do vestuário e acessórios</b> <b>47.89-0-05 - Comércio varejista de produtos saneantes domissanitários</b> <b>47.89-0-07 - Comércio varejista de equipamentos para escritório</b>		
CÓDIGO E DESCRIÇÃO DA NATUREZA JURÍDICA <b>206-2 - Sociedade Empresária Limitada</b>		
LOGRADOURO <b>R HELIO SALDANHA</b>	NÚMERO <b>61</b>	COMPLEMENTO <b>CASA</b>
CEP <b>82.200-520</b>	BAIRRO/DISTRITO <b>AHU</b>	MUNICÍPIO <b>CURITIBA</b>
UF <b>PR</b>	ENDEREÇO ELETRÔNICO <b>LICITAFALCAO@GMAIL.COM</b>	
TELEFONE <b>(41) 3019-2682</b>		
ENTE FEDERATIVO RESPONSÁVEL (EFR) *****		
SITUAÇÃO CADASTRAL <b>ATIVA</b>	DATA DA SITUAÇÃO CADASTRAL <b>19/01/2022</b>	
MOTIVO DE SITUAÇÃO CADASTRAL		
SITUAÇÃO ESPECIAL *****	DATA DA SITUAÇÃO ESPECIAL *****	

Aprovado pela Instrução Normativa RFB nº 2.119, de 06 de dezembro de 2022.

Emitido no dia 17/10/2023 às 16:12:46 (data e hora de Brasília).

Página: 1/1



Estado do Paraná  
Secretaria de Estado da Fazenda  
Receita Estadual do Paraná



**Certidão Negativa**  
de Débitos Tributários e de Dívida Ativa Estadual  
Nº 031394287-23

Certidão fornecida para o CNPJ/MF: **44.923.685/0001-13**  
Nome: **NEUZA WEIZANI SINKUEVITZ LTDA**

Ressalvado o direito da Fazenda Pública Estadual inscrever e cobrar débitos ainda não registrados ou que venham a ser apurados, certificamos que, verificando os registros da Secretaria de Estado da Fazenda, constatamos não existir pendências em nome do contribuinte acima identificado, nesta data.

Obs.: Esta Certidão engloba todos os estabelecimentos da empresa e refere-se a débitos de natureza tributária e não tributária, bem como ao descumprimento de obrigações tributárias acessórias.

**Válida até 16/12/2023 - Fornecimento Gratuito**

A autenticidade desta certidão deverá ser confirmada via Internet  
[www.fazenda.pr.gov.br](http://www.fazenda.pr.gov.br)



PREFEITURA MUNICIPAL DE CURITIBA  
SECRETARIA MUNICIPAL DE PLANEJAMENTO, FINANÇAS E ORÇAMENTO  
DEPARTAMENTO DE CONTROLE FINANCEIRO



**CERTIDÃO NEGATIVA  
DE DÉBITOS TRIBUTÁRIOS E DÍVIDA ATIVA MUNICIPAL**

Certidão nº: 10.759.852  
CNPJ: 44.923.685/0001-13  
Nome: NEUZA WEIZANI SINKUEVITZ LTDA

Ressalvado o direito de a Fazenda Pública Municipal inscrever e cobrar débitos ainda não registrados ou que venham a ser apurados, certificamos não existir pendências em nome do contribuinte acima identificado, relativas a créditos tributários administrados pela Secretaria Municipal de Finanças e créditos tributários e não tributários inscritos em dívida ativa junto à Procuradoria Geral do Município (PGM).

Esta certidão compreende os Tributos Mobiliários (Imposto sobre serviço - ISS), Tributos Imobiliários (Imposto Predial e Territorial Urbano - IPTU), Imposto sobre a Transmissão de Bens Imóveis Intervivos- ITBI e Contribuição de Melhoria), Taxas de Serviços e pelo Poder de Polícia e outros débitos municipais inscritos em dívida ativa.

A certidão expedida em nome de pessoa jurídica abrange todos os estabelecimentos (matriz e filiais) cadastrados no Município de Curitiba.

A autenticidade desta certidão deverá ser confirmada no endereço <https://cnd-cidadao.curitiba.pr.gov.br/Certidao/ValidarCertidao>.

Certidão emitida com base no Decreto 619/2021 de 24/03/2021.  
Emitida às 10:10 do dia 21/09/2023.  
Código de autenticidade da certidão: DB04FE0101074BF6596371E2FE18F45340  
Qualquer rasura ou emenda invalidará este documento.

**Válida até 20/12/2023 – Fornecimento Gratuito**



Você também pode validar a autenticidade da certidão utilizando um leitor de QRCode.

[Voltar](#)[Imprimir](#)

### Certificado de Regularidade do FGTS - CRF

**Inscrição:** 44.923.685/0001-13  
**Razão Social:** NEUZA WEIZANI SINKUEVITZ 50380486920  
**Endereço:** R HELIO SALDANHA 61 / AHU / CURITIBA / PR / 82200-520

A Caixa Econômica Federal, no uso da atribuição que lhe confere o Art. 7, da Lei 8.036, de 11 de maio de 1990, certifica que, nesta data, a empresa acima identificada encontra-se em situação regular perante o Fundo de Garantia do Tempo de Serviço - FGTS.

O presente Certificado não servirá de prova contra cobrança de quaisquer débitos referentes a contribuições e/ou encargos devidos, decorrentes das obrigações com o FGTS.

**Validade:** 05/11/2023 a 04/12/2023

**Certificação Número:** 2023110503060151367231

Informação obtida em 16/11/2023 07:52:05

A utilização deste Certificado para os fins previstos em Lei esta condicionada a verificação de autenticidade no site da Caixa:  
[www.caixa.gov.br](http://www.caixa.gov.br)

PODER JUDICIÁRIO  
JUSTIÇA DO TRABALHO**CERTIDÃO NEGATIVA DE DÉBITOS TRABALHISTAS**

Nome: 44.923.685 NEUZA WEIZANI SINKUEVITZ (MATRIZ E FILIAIS)  
CNPJ: 44.923.685/0001-13  
Certidão nº: 32062656/2023  
Expedição: 03/07/2023, às 13:15:03  
Validade: 30/12/2023 - 180 (cento e oitenta) dias, contados da data de sua expedição.

Certifica-se que **44.923.685 NEUZA WEIZANI SINKUEVITZ (MATRIZ E FILIAIS)**, inscrito(a) no CNPJ sob o nº **44.923.685/0001-13**, **NÃO CONSTA** como inadimplente no Banco Nacional de Devedores Trabalhistas.

Certidão emitida com base nos arts. 642-A e 883-A da Consolidação das Leis do Trabalho, acrescentados pelas Leis ns.º 12.440/2011 e 13.467/2017, e no Ato 01/2022 da CGJT, de 21 de janeiro de 2022. Os dados constantes desta Certidão são de responsabilidade dos Tribunais do Trabalho.

No caso de pessoa jurídica, a Certidão atesta a empresa em relação a todos os seus estabelecimentos, agências ou filiais.

A aceitação desta certidão condiciona-se à verificação de sua autenticidade no portal do Tribunal Superior do Trabalho na Internet (<http://www.tst.jus.br>).

Certidão emitida gratuitamente.

**INFORMAÇÃO IMPORTANTE**

Do Banco Nacional de Devedores Trabalhistas constam os dados necessários à identificação das pessoas naturais e jurídicas inadimplentes perante a Justiça do Trabalho quanto às obrigações estabelecidas em sentença condenatória transitada em julgado ou em acordos judiciais trabalhistas, inclusive no concernente aos recolhimentos previdenciários, a honorários, a custas, a emolumentos ou a recolhimentos determinados em lei; ou decorrentes de execução de acordos firmados perante o Ministério Público do Trabalho, Comissão de Conciliação Prévia ou demais títulos que, por disposição legal, contiver força executiva.

REPÚBLICA FEDERATIVA DO BRASIL  
COMARCA DE CURITIBA ESTADO DO PARANÁ

1º OFÍCIO DISTRIBUIDOR, PART. E CONTADOR JUDICIAL DO FORO  
CENTRAL DA COMARCA DA REGIÃO METROPOLITANA DE CURITIBA  
AV. CÂNDIDO DE ABREU, 535 1º ANDAR - FONE: (41) 3027-5253  
EDIFÍCIO DO FÓRUM CÍVEL - CENTRO-CÍVICO  
CEP: 80530-906  
www.1distribuidorcuritiba.com.br



EMPREGADOS JURAMENTADOS

SANDRA LUCIA PELIKI  
LUIZ CARLOS KOFANOVSKI  
ISABEL ANGELA WYPYCH  
MARIANY BEATRIZ DA SILVA SCAPINELLI  
FERNANDA GALLASSINI  
KARINA BAVARO ALVES

PEDIDO DE CERTIDÕES

JOSÉ BORGES DA CRUZ FILHO

TITULAR

EDIFÍCIO DO FÓRUM CÍVEL  
AV. CÂNDIDO DE ABREU, 535 - TÉRREO - CEP 80530-906

RECUPERAÇÃO JUDICIAL \* FALÊNCIA \* CONCORDATA \* CRIME \* CIVEL  
VARAS CRIMINAIS-VARAS DA FAZENDA-VARAS DA FAMÍLIA-PRECATÓRIA DA VARA DE EXECUÇÕES PENAS  
EXECUÇÕES FISCAIS DO ESTADO E DO MUNICÍPIO - REGISTROS PÚBLICOS - TRIBUNAL DO JURI  
TABELIONATOS - JUIZADO ESPECIAL CIVEL E CRIMINAL



**CERTIDÃO NEGATIVA  
FEITOS AJUIZADOS**

CERTIFICO, a pedido de parte interessada, para FINS GERAIS, que revendo os livros de registros de distribuições físicas e eletrônicas de AÇÕES DE FALÊNCIAS, CONCORDATAS, RECUPERAÇÃO JUDICIAL E EXTRAJUDICIAL, existentes nesta serventia, dos mesmos NÃO CONSTA qualquer ação contra:

**# NEUZA WEIZANI SINKUEVITZ LTDA. #**

CNPJ.44.923.685/0001-13

no período de 18 de março de 1963 (data da instalação deste cartório - Lei No.4.677, de 29/12/62) a 06/11/2023 .

O REFERIDO É VERDADE E DOU FÉ.

Curitiba, 08 de novembro de 2023 .

FERNANDA GALLASSINI  
Escrevente Juramentada

Digitally signed  
by JOSÉ BORGES  
DA CRUZ  
FILHO:31628532  
904  
Date:  
2023.11.08  
14:30:48 BRST

**1º**  
OFÍCIO DISTRIBUIDOR

Emitida por: MAURI  
Lei nº19.803 de 21/Dez/18  
Tabela XVI dos Distribuidores nº VI letra a (R\$ 38.16)

\*\*\* Se impressa, verificar sua autenticidade no <http://www.1distribuidorcuritiba.com.br/autentica> usando o código DBADD4E8 \*\*\*





TUCUNDUVA / RS  
CAPITAL DA LAVOURA MECANIZADA  
TERRA DO MÚSICO

MUNICÍPIO DE TUCUNDUVA  
Rio Grande do Sul



### ATESTADO DE CAPACIDADE TÉCNICA

Atestamos para os devidos fins que a empresa NEUZA WEIZANI SINKUEVITZ – 503.804.869-20 (FALCAO COMÉRCIO E SERVIÇOS), inscrita no CNPJ 44.923.685/0001-13, estabelecida à Rua Hélio Saldanha 61, Curitiba PR, 82.200-520, forneceu para " PREFEITURA MUNICIPAL DE TUCUNDUVA – RS" inscrita no CNPJ 87.612.792/0001-33, estabelecida à Rua Santa Rosa, 520, Centro, 98.930-000; Equipamentos conforme empenhos n.º 002856; 002857; 002880 e as NFs 2405307;2405419;2405529 referente ao Pregão Eletrônico n.º 11/2022.

**06 – Lavadora de Alta Pressão Marca Karcher Modelo HD 6/15C**

**01 – Soprador Elétrico de folhas Marca Tekna Modelo B2000E**

Cuja qualidade e desempenho do fornecimento e dos serviços prestados, atenderam plenamente aos objetivos propostos, quanto aos prazos estipulados e de acordo com os parâmetros técnicos de qualidade exigidos.

E, para que produzam os efeitos legais firmamos o presente atestado.

Tucunduva, 26 e julho de 2022.

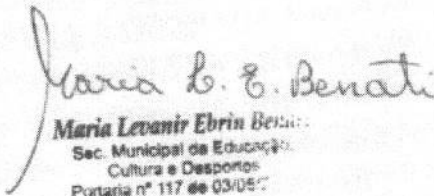
  
Maria Levanir Ebrin Benati  
Sec. Municipal de Educação,  
Cultura e Desportos  
Portaria nº 117 de 03/05/22



Nº	MODIFICAÇÃO	POR	DATA
0	Liberação de Arquivo	Grasi	12-08-2019
1	add de frases em cuidados, add tabela de problemas e add inf. da etiqueta	Grasi	30-08-2019
2	Correção na tabela de problemas	Grasi	23-09-2019



**This page should not be printed.**

This document is property of Britannia  
AND CAN NOT BE USED BY A THIRD PARTY

DES.	Grasi	PRODUTO	LAVADORA ALTA PRESSAO PLA3100	CÓD. COMERCIAL	051101014	ESTRUTURA	793904	TAMANHO	115*150mm
VERIF.	André							COR IMPRESSÃO	Preto
APROV.	Luis								
MARCA	<b>BRITANIA</b>	TÍTULO	Manual de Instruções / User Manual			CÓD. DESENHO	3700-09-05	REV.	2



# Philco



LEIA O MANUAL  
DE INSTRUÇÕES



MANUAL DE INSTRUÇÕES

LAVADORA ALTA PRESSÃO PLA3100



## INTRODUÇÃO

Parabéns pela escolha de mais um produto de nossa linha.

Para garantir o melhor desempenho de seu produto, **o usuário deve ler atentamente as instruções a seguir.** Recomenda-se não jogar fora este Manual de Instruções. Ele deve ser guardado para eventuais consultas.

**NOTA:** É comum que aparelhos elétricos novos liberem uma leve fumaça ou gases durante as primeiras vezes em que eles forem utilizados. Isso acontece em virtude do aquecimento dos materiais e dos componentes usados na manufatura do aparelho. É normal e não indica a existência de defeitos no aparelho.

### SÍMBOLOS

O seguinte mostra os símbolos utilizados para a ferramenta. Certifique-se de que compreenda o seu significado antes da utilização.



Leia o manual de instruções.



DUPLA ISOLAÇÃO



Use equipamento de segurança

**IPX5** Proteção contra jatos d'água de baixa pressão durante 3 minutos, no mínimo.

**Potência nominal: 1800W**

**Peso: 7,4kg**

**Frêquência: 60Hz**

**Vazão: 6-7l/min**

**Pressão de trabalho: 100bar / 1500psi / 10Mpa**

**Pressão Máxima: 145 bar / 2100psi / 14,5 MPa**

**Temperatura Máxima da água: 50°C**

### O APARELHO DESTINA-SE SOMENTE PARA USO DOMÉSTICO

Esse aparelho deve ser usado para lavar carros, motos, muros, paredes e calçadas.

---

**Para ter acesso ao manual digital (em PDF),  
entre em contato com o nosso SAC em horário comercial  
SAC PHILCO: (47) 3431-0499**

---



- Antes da primeira utilização, é aconselhável ler este Manual atentamente e guardá-lo para futuras referências.
- Se o cordão está danificado, ele deve ser substituído pelo fabricante, Assistência Técnica Autorizada ou pessoa qualificada, a fim de evitar riscos.
- Para evitar acidentes, manter o material da embalagem fora do alcance de crianças, após desembalar o aparelho.
- Para se proteger contra o choque elétrico, o usuário não poderá mergulhar o cordão elétrico nem o plugue em água ou em outro líquido.
- Não trabalhe com a lavadora de alta pressão em ambientes com risco de explosão ou onde se encontram líquidos, gases e pó inflamáveis. Quando está trabalhando a lavadora gera faíscas que podem inflamar o pó ou os vapores.
- Jamais direcione o jato para a lavadora de alta pressão, a infiltração de água aumenta o risco de choque elétrico e danifica o equipamento.
- Ao utilizar a lavadora de alta pressão, faça uso de equipamentos de proteção individual (EPIs). Utilizar corretamente os equipamentos de proteção individual, tais como luvas de segurança em couro, máscaras de proteção contra vapores, sapatos de segurança antiderrapantes, capacete, guardapó de segurança, protetor auricular e óculos de proteção, de acordo com o tipo e aplicação da ferramenta elétrica, reduz os riscos de acidentes.
- Não utilize o cabo da ferramenta para transportar, pendurar ou desconectar o plugue da tomada. Mantenha o cabo afastado do calor, óleo, áreas cortantes ou partes do aparelho em movimento. Cabos danificados aumentam o risco de choque elétrico.
- Não utilize a lavadora de alta pressão que possua o interruptor liga/desliga defeituoso.
- Mantenha crianças e outras pessoas afastadas da lavadora durante a utilização. Caso ocorra uma distração do operador, é possível que ele perca o controle do jato de água e essa venha a ferir alguém que esteja por perto.
- Risco de acidente ou lesão - não direcione o fluxo de água a alta pressão para pessoas ou animais.
- Antes de usar o produtos esteja completamente familiarizado com os controles, leia o manual.
- Esteja sempre ciente para onde você está dirigindo o jato de alta pressão.
- Não deixar que o produto passe por cima do cordão de alimentação.
- A área de trabalho deve ter drenagem adequada para reduzir a possibilidade de queda devido a superfícies escorregadias.
- Siga as instruções de manutenção especificadas no manual.
- Para reduzir o risco de eletrocução, mantenha todas as conexões secas e fora do chão. Não toque no plugue com as mãos molhadas.
- Antes de iniciar a limpeza de pressão em climas muito frios, verifique todas as partes do equipamento e certifique-se de que o gelo não tenha se formado.
- Não armazene a unidade em qualquer lugar em que a temperatura caia abaixo de 0 ° C.
- Desligar sempre o aparelho antes de cada interrupção momentânea de utilização ou para adaptar acessórios .
- Utilizar uma tomada elétrica exclusiva. Não utilizar adaptadores tipo "T" ou temporizados.
- Não utilizar adaptadores e benjamins, sempre ligar o produto direto a uma tomada



com o padrão NBR5410 que esteja dimensionada para o produto em questão (circuito elétrico), instalada por um eletricista habilitado.

- O aparelho não deve ser operado por meio de um temporizador externo ou sistema de controle remoto separado.
- Antes de usar o aparelho, certificar-se de que a tensão da sua tomada elétrica corresponde à indicada na etiqueta do aparelho. Sempre utilizar uma tomada elétrica com a mesma tensão.
- Não faça modificações a qualquer componente! Unidades com partes quebradas ou faltando, ou sem a caixa protetora ou tampas nunca devem ser operadas
- Não utilizar o aparelho para fins diferentes dos previstos neste manual de instruções.
- Esta máquina não foi projetado para ser utilizado por pessoas (incluindo crianças) com capacidades físicas, sensoriais ou mentais reduzidas, ou falta de experiência e conhecimentos, exceto se forem supervisionadas ou instruídas por uma pessoa responsável pela sua segurança.
- Manter o aparelho longe do alcance de crianças.
- As crianças deverão ser supervisionadas, para assegurar de que não brinquem com o aparelho.
- Uma atenção constante será necessária durante o funcionamento do aparelho. Não deixar que este seja utilizado por crianças ou perto delas.
- O aparelho não deve ser deixado sozinho enquanto estiver conectado à tomada elétrica.
- Não utilizar este aparelho ao ar livre.
- Se o uso de uma extensão elétrica for necessária, deve-se garantir que a especificação do fio da extensão seja igual ou superior ao cordão elétrico original do aparelho, para evitar superaquecimento e

acidentes.

- Deve-se tomar cuidado para que ninguém tropece no cordão elétrico.
- Para não perder a garantia e para evitar problemas técnicos, jamais tentar consertar o produto em casa. Caso necessário, o usuário deverá levá-lo à Assistência Técnica Autorizada.
- A nota fiscal e o certificado de garantia são documentos importantes e devem ser guardados para efeito de garantia.
- Não utilize acessórios que não sejam originais do aparelho. O uso de acessórios que não sejam originais pode prejudicar o funcionamento, causar danos ao usuário e ao produto.
- Esta lavadora possui isolamento duplo, não necessitando de plugue com pino terra.
- Quando acionado, o gatilho apresenta uma força de retrocesso. Portanto, segure firmemente a pistola.
- ATENÇÃO! Não use o aparelho próximo às pessoas, a menos que estejam usando vestuário protetor.
- Nunca opere este equipamento em locais de risco de incêndio ou explosão, em poças d'água ou outros líquidos.
- Não utilize líquidos inflamáveis na lavadora
- Para assegurar a segurança do equipamento, utilize apenas peças originais do fabricante.
- AVISO! Não utilize o aparelho se o cabo de alimentação ou partes importantes do aparelho estiverem danificados, por exemplo, dispositivos de segurança, mangueiras de alta pressão, pistola.
- Não utilize a lavadora direcionado para si mesmo ou outras pessoas com o intuito de lavar as roupas e calçados.
- Para garantir o melhor desempenho do seu produto, o usuário deve ler atentamente as informações a seguir. Recomenda-se não jogar fora este manual. Guardar para eventuais consultas.



## COMPONENTES

- 01. Mangueira de alta pressão;
- 02. Alça;
- 03. Porta mangueira;
- 04. Prolongador da pistola;
- 05. Botão Liga/Desliga;
- 06. Saída de água pressurizada;

- 07. Rodas;
- 08. Pistola;
- 09. Suporte para cabo elétrico;
- 10. Suporte para pistola;
- 11. Conector de entrada de água com filtro;
- 12. Reservatório para sabão.

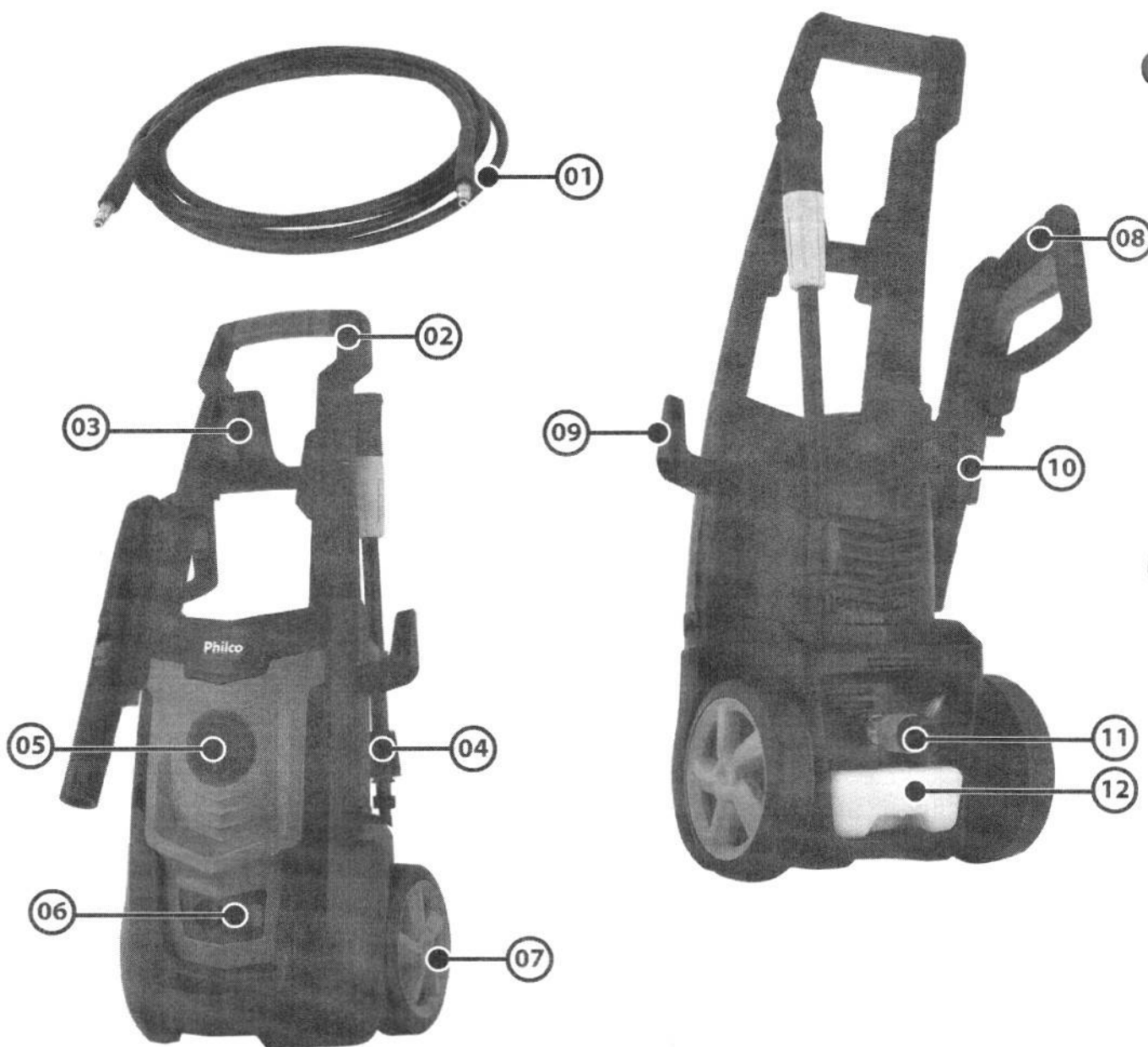

## MONTAGEM

**1 -** Encaixe as rodas na lateral da lavadora, pressione até encaixar. O encaixe é sob pressão.



**3 -** Encaixe o suporte de acessórios traseiro da máquina e aperte com parafusos com o auxílio de uma chave philips.



**2 -** Encaixe as alças depois aperte os parafusos com a ajuda de uma chave philips.



**4 -** Coloque o suporte para cabo elétrico na máquina encaixando de cima para baixo, ele encaixará sob pressão.

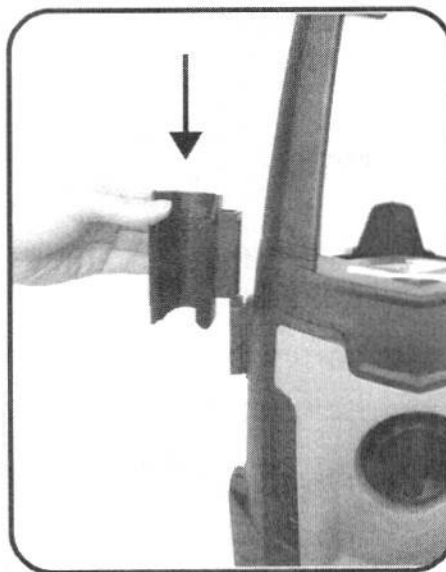

**5** - Coloque o suporte para pistola do lado esquerdo da lavadora de alta pressão e pressione para baixo até encaixar o suporte sob pressão.

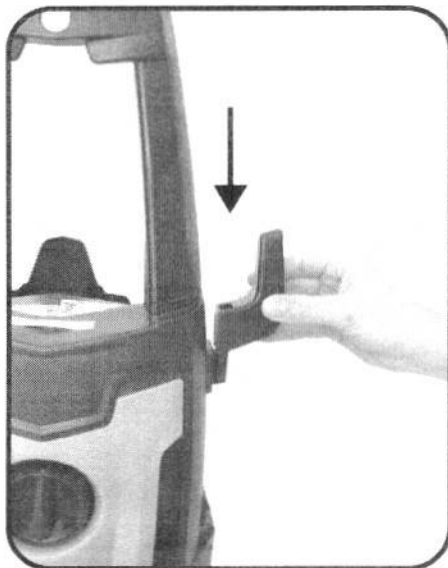

**6** - Segure com firmeza a pistola e o prolongador e instale o prolongador na pistola, pressione **A** e gire **B** para encaixar.

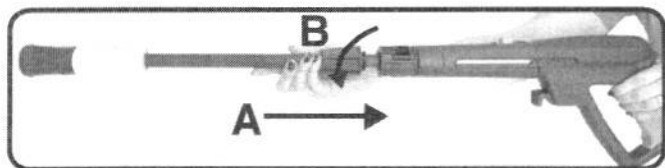

**7** - Instale a mangueira na pistola



**8** - Para remover a mangueira da pistola aperte o botão conforme imagem abaixo:



**9** - Conecte a mangueira de alta pressão na lavadora de alta pressão somente encaixando. Para remover empurre o botão lateral para direita.

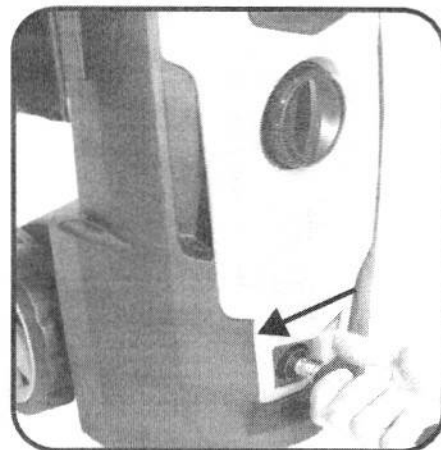

**10** - Conecte a mangueira de fornecimento de água. Conecte a mangueira na rede de fornecimento de água, fixe a mangueira ao engate rápido e fixe o engate a lavadora.

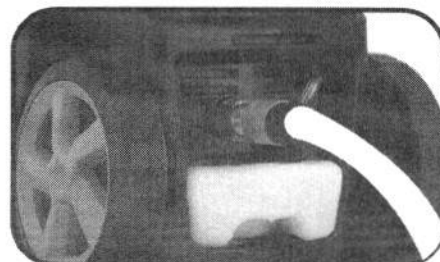



## MONTAGEM

**11** - Encha o reservatório de sabão com detergente neutro líquido da sua preferência, puxe o tanque, remova a tampa, encha com o detergente, tampe e encaixe o tanque novamente só empurrando no encaixe.

### ATENÇÃO

Este aparelho foi projetado para ser usado com detergente recomendado pelo fabricante. O uso de outros detergentes ou produtos químicos pode comprometer a segurança do aparelho

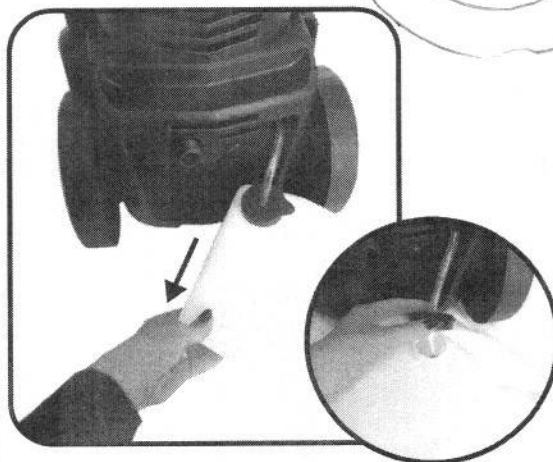

## UTILIZAÇÃO

**1** - Antes de utilizar a lavadora sempre tire todo o ar presente na mangueira. Abra a torneira de água com a lavadora desligada aperte o gatilho até sair todo o ar.



### ATENÇÃO

Ligar a lavadora com ar na mangueira pode queimar o motor.

**2** - Antes de ligar a máquina na tomada confira se a tensão é compatível. Para ligar gire o seletor frontal para ON e para desligar gire para OFF.

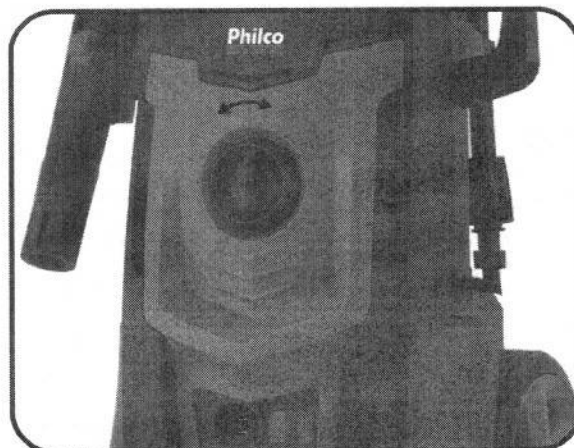

**3** - Para acionar a máquina pressione o gatilho. Para desligar o motor solte o gatilho. Esteja ciente para onde você está apontando a pistola antes de acionar o gatilho, nunca direcione para pessoas ou animais.



### NOTA

Se mesmo após soltar o gatilho o motor permaneça ligado, verifique se não algum vazamento na mangueira de alta pressão. E só ligue novamente após o conserto dos mesmos.

**4** - A pistola possui uma trava de segurança, pressione o seletor trava embaixo do gatilho na posição cadeado fechado, isso impedirá que o gatilho seja acionado involuntariamente. Para soltar o gatilho volte o seletor para posição cadeado aberto.

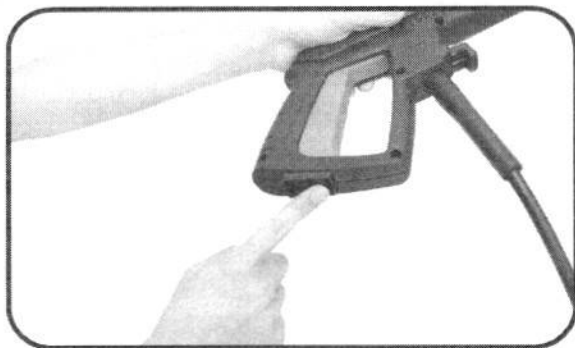

**5** - Para regular o leque de água gire a válvula da ponteira do prolongador da pistola.

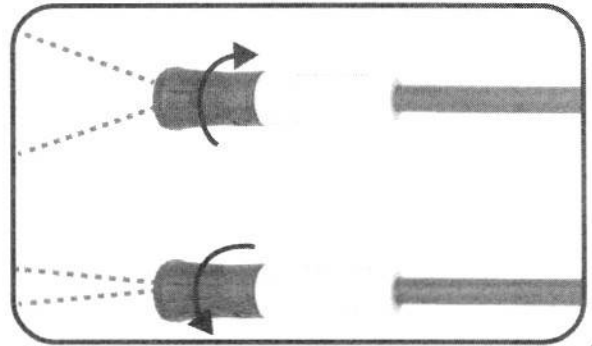

**6** - A máquina possui a opção ensaboar, para essa função gire a parte cinza do prolongador para esquerda no sentido do desenho de sabão que quiser retornar ao jato d'água vire para direita no sentido do desenho de jato.

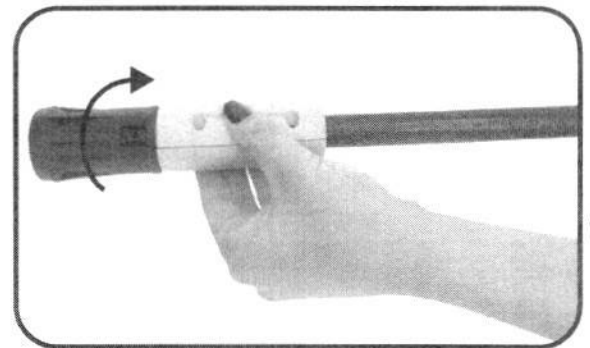

**7** - Para travar o giro do prolongador utilize o botão em cima da pistola.

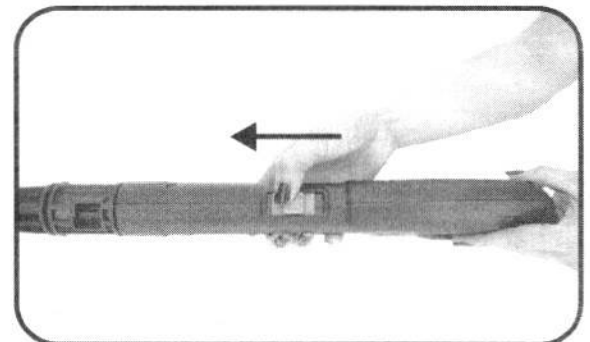



## LIMPEZA E ARMAZENAMENTO

- 1-** Retire a mangueira de alta pressão e a mangueira de fornecimento de água. Incline a máquina para que saia toda a água armazenada dentro dela, limpe o reservatório de sabão com água, removendo todo o resíduo de sabão.
- 2-** Limpe regularmente as entradas de ventilação de sua ferramenta para evitar o bloqueio da passagem de ar para a ventilação do motor. Caso esse procedimento não seja tomado, o motor pode superaquecer causando danos à ferramenta.
- 3-** Use somente sabão neutro e pano úmido para limpar a ferramenta. Não utilize materiais abrasivos ou que tenham em sua fórmula solventes para limpá-la. Nunca deixe entrar ou escorrer líquidos para dentro da mesma ou mergulhe quaisquer peças da ferramenta em produtos líquidos.



**ABRASIVOS**

### ATENÇÃO

Antes de qualquer procedimento de manutenção, desligue a lavadora no interruptor e retire a tomada da corrente elétrica.

Para não perder a garantia, evitar problemas técnicos e risco de acidentes ao usuário, não permita que sejam feitos consertos e/ou trocas de peças em casa, caso necessário, leve o produto para uma Assistência Técnica Autorizada.



**TABELA DE PROBLEMAS X CAUSAS X SOLUÇÕES**

**PROBLEMA**

**CAUSA**

**SOLUÇÃO**

O produto não funciona ou o motor para repentinamente.	Verifique a tensão da rede elétrica.	Conectar o produto a uma rede elétrica
	Tomadas com problema	Verificar se a tomada está operando normalmente.
	Plugue está fora da tomada ou incorretamente inserido.	Coloque o plugue na tomada e certifique-se que está totalmente inserido.
	Fusíveis de rede com defeito.	Verifique os fusíveis da sua rede e acione o interruptor novamente.
A bomba apresenta forte vibração.	Ar na mangueira.	Repita a instrução 1 na página 07.
		Leve o produto até uma assistência técnica autorizada.
	Ar no sistema da máquina.	Verifique a ocorrência de entrada falsa de ar no sistema de alimentação (sucção), retire a mangueira do espigão da entrada de água e repita as instruções 8 e 9
O produto não atinge pressão de trabalho, seu funcionamento está irregular ou não sai água	Alimentação de água insuficiente.	Verifique a vazão de alimentação mínima recomendada.
	Bico obstruído.	Desobstrua o bico.
	Filtro de água sujo.	Procure um Serviço Autorizado para efetuar a limpeza do filtro de entrada de água.
	Rede hidráulica não corresponde.	Verifique se sua rede hidráulica corresponde aos dados mínimos indicados.



## TABELA DE PROBLEMAS X CAUSAS X SOLUÇÕES

PROBLEMA

CAUSA

SOLUÇÃO

O produto não atinge pressão de trabalho, seu funcionamento está irregular ou não sai água

Vazamentos ou entupimentos de mangueiras ou conexões

Verifique se as mangueiras não estão entupidas ou com algum vazamento e se as conexões estão corretamente apertadas.





## CERTIFICADO DE GARANTIA ELETROPORTÁTEIS

A Fabricante solicita ao consumidor a leitura prévia do Manual de Instruções para a melhor utilização do produto. A Fabricante garante seus produtos contra defeitos de fabricação durante o período estabelecido, contados a partir da data de entrega do produto expresso na nota fiscal de compra. Conforme modelo a seguir:

<b>ELETROPORTÁTEIS</b>	
GARANTIA LEGAL*	90 Dias
GARANTIA ADICIONAL	270 Dias
GARANTIA TOTAL**	360 Dias

\*A GARANTIA LEGAL É DE 90 DIAS E TEM SEU INÍCIO NA DATA DE AQUISIÇÃO DO PRODUTO.

\*\*A GARANTIA TOTAL É A SOMA DA GARANTIA LEGAL MAIS A GARANTIA ADICIONAL.

- Os controles remotos terão garantia legal de 90 dias, mais 90 dias de garantia adicional, totalizando 180 dias.
- Os acessórios terão somente garantia legal de 90 dias.

A Fabricante prestará serviços de Assistência Técnica, tanto os gratuitos quanto os remunerados, somente nas localidades onde mantiver Postos Autorizados.

Em locais onde não haja Postos Autorizados, o produto deverá ser transportado, por conta e risco do



consumidor. A relação de Postos Autorizados está disponível através do site [www.philco.com.br](http://www.philco.com.br) ou através do **SAC (47) 3431-0499**. Se o consumidor vier a transferir a propriedade deste produto, a garantia ficará automaticamente transferida, respeitando o prazo de validade, contado a partir da primeira aquisição. Produtos que necessitam de serviço de instalação terão despesas e responsabilidades por conta do consumidor. O compromisso de garantia cessará caso:

- O produto seja examinado, adulterado ou consertado fora de Assistência Técnica Autorizada.
- Ocorra a utilização de peça ou componente não original.
- O produto seja ligado em tensão diferente daquela para qual foi projetado.
- O defeito seja decorrente de uso inadequado ou negligência do consumidor em relação às instruções do manual.
- Danos sejam causados por ação de agentes da natureza (enchentes, maresia, raios, etc.).
- O produto seja utilizado para fins não domésticos.
- Não sejam seguidas as recomendações de conservação, conforme manual.
- Ausência ou adulteração do número de série.

**BRITÂNIA ELETRÔNICOS S.A**  
Rua Dona Francisca, 12.340  
Bairro Pirabeiraba - Joinville - SC  
CEP 89.239-270  
Insc. Est. 254.861.660  
CNPJ 07.019.308/0001-28  
**FABRICADO NA CHINA**



Consulta de Impedidos de Licitar

CNPJ: 44923685000113

NENHUM ITEM ENCONTRADO!







TRIBUNAL DE CONTAS DA UNIÃO



## Consulta Consolidada de Pessoa Jurídica

Este relatório tem por objetivo apresentar os resultados consolidados de consultas eletrônicas realizadas diretamente nos bancos de dados dos respectivos cadastros. A responsabilidade pela veracidade do resultado da consulta é do Órgão gestor de cada cadastro consultado. A informação relativa à razão social da Pessoa Jurídica é extraída do Cadastro Nacional da Pessoa Jurídica, mantido pela Receita Federal do Brasil.

**Consulta realizada em:** 01/12/2023 10:20:19

### Informações da Pessoa Jurídica:

Razão Social: **NEUZA WEIZANI SINKUEVITZ LTDA**  
CNPJ: **44.923.685/0001-13**

### Resultados da Consulta Eletrônica:

Órgão Gestor: **TCU**  
Cadastro: **Licitantes Inidôneos**  
Resultado da consulta: **Nada Consta**

Para acessar a certidão original no portal do órgão gestor, clique [AQUI](#).

Órgão Gestor: **CNJ**  
Cadastro: **CNIA - Cadastro Nacional de Condenações Cíveis por Ato de Improbidade Administrativa e Inelegibilidade**  
Resultado da consulta: **Nada Consta**

Para acessar a certidão original no portal do órgão gestor, clique [AQUI](#).

Órgão Gestor: **Portal da Transparência**  
Cadastro: **Cadastro Nacional de Empresas Inidôneas e Suspensas**  
Resultado da consulta: **Nada Consta**

Para acessar a certidão original no portal do órgão gestor, clique [AQUI](#).

Órgão Gestor: **Portal da Transparência**  
Cadastro: **CNEP - Cadastro Nacional de Empresas Punidas**  
Resultado da consulta: **Nada Consta**

Para acessar a certidão original no portal do órgão gestor, clique [AQUI](#).

Obs: A consulta consolidada de pessoa jurídica visa atender aos princípios de simplificação e racionalização de serviços públicos digitais. Fundamento legal: Lei nº 12.965, de 23 de abril de 2014, Lei nº 13.460, de 26 de junho de 2017, Lei nº 13.726, de 8 de outubro de 2018, Decreto nº 8.638 de 15, de janeiro de 2016.

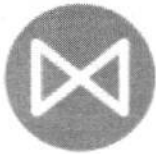
**JR2 COMERCIO DE VARIEDADES LTDA**

Rua: Soror Angelica, 720, VILA ESTER (ZONA NORTE), São Paulo- SP CEP: 02452-060

Telefone: (11) 3796-8106 / (11) 97712-3953

CNPJ: 39.236.457/0001-35 IE: 129789076110

Email: atendimento@lojadagaz.com.br

Site: https://www.lojadagaz.com.br



Ao Órgão MUNICÍPIO DE JAGUARIAIVA. Pregão Eletrônico N° 97/2023. Apresentamos nossa proposta de preços.

Item	Descrição	Unidade	Qtd	R\$ Unitário	Valor Total
<b>Lote: 15</b>					
15	ANDADOR BASICO COM RODINHAS - INFANTIL DESCRICAO: RESISTENCIA: 100KGPESO DO ANDADOR: 2,100KGTAMANHO:TAMANHO UNICO (CRIANCAS DE 1,00M A 1,25M DE ALTURA) DIFERENCIAIS:APOIO DE MAO MACIO E COM DIMENSOES QUE FAVORECEM A PEGA/ PREENSAO.NAO CONTEM LATEX NATURAL EM SUA COMPOSICAO, POIS ALGUMAS CRIANCAS TEM SENSIBILIDADE A ESTE MATERIAL.TUBOS EM ALUMINIO PROPORCIONANDO QUE O ANDADOR SEJA LEVE E AO MESMO TEMPO RESISTENTE, FACILITANDO O MANUSEIO E TRANSPORTE E GARANTINDO A SEGURANCA NECESSARIA DURANTE O USO.O ANDADOR E DOBRAVEL.POSSUI 5 NIVEIS DE AJUSTE DE ALTURA.PONTEIRAS NOS TUBOS TRASEIROS QUE AUXILIAM A PARAR OU MANTER UM RITMO REGULAR DA CAMINHADA E, AINDA, POSSIBILITAM UM APOIO MAIS SEGURO NO ANDADOR.SAO FABRICADAS EM BORRACHA NATURAL PARA PROPORCIONAR MELHOR ADERENCIA AO SOLO. PODEM SER ADQUIRIDAS SEPARADAMENTE.RODAS NOS TUBOS TRASEIROS QUE FACILITAM O CAMINHAR, POIS PERMITEM EMPURRAR O ANDADOR SEM RETIRA-LO TOTALMENTE DO CHAO, O QUE TAMBEM PROPORCIONA MENOR ESFORCO E GASTO ENERGETICO DURANTE A CAMINHADA.DIÁMETRO DE 12,7CM, QUE FACILITA O USO EM AMBIENTES EXTERNOS.COMPOSICAO:CORPO: ALUMINIORODAS: PNEU: POLICLORETO DE VINILA / ARO: POLIPROPILENO PONTEIRAS: BORRACHA APOIO DE MAO: POLICLORETO DE VINILA	UNIDADE	1,00	488,00	488,00

Valor total do grupo: 488,00

Valor total da proposta: 488,00

valor total dessa proposta é de R\$488,00 (quatrocentos e oitenta e oito reais).

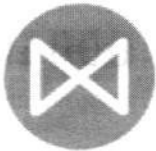

**JR2 COMERCIO DE VARIEDADES LTDA**

Rua: Soror Angelica, 720, VILA ESTER (ZONA NORTE), São Paulo- SP CEP: 02452-060

Telefone: (11) 3796-8106 / (11) 97712-3953

CNPJ: 39.236.457/0001-35 IE: 129789076110

Email: atendimento@lojadagaz.com.br

Site: https://www.lojadagaz.com.br

Ao Órgão MUNICÍPIO DE JAGUARIAIVA. Pregão Eletrônico N° 97/2023. Apresentamos nossa proposta de preços.

Item	Descrição	Unidade	Qtd	R\$ Unitário	Valor Total
------	-----------	---------	-----	--------------	-------------

### Dados Comerciais:

Banco: Inter 077

Conta: 8602514-7

Agencia: 0001

**Validade da proposta:** 120 dias contados da data-limite prevista para entrega das propostas, conforme o art. 64, parágrafo 3º, da Lei nº 8.666/93 e art. 6º da Lei nº 10.520, de 17.07.2002.

**Prazo de entrega:** 30 dias

**Prazo para pagamento:** 30 dias

**Prazo de garantia:** 1 Anos

Prazo de validade da Ata de 12 (doze) meses, podendo ser prorrogado por igual período.

### Observações:

A JR2 COMERCIO DE VARIEDADES LTDA CNPJ 39.236.457/0001-35 declara que está ciente da responsabilidade de manter seus dados cadastrais atualizados junto ao Contratante, bem assim se compromete a informar qualquer alteração que venha a ser realizada.

- Nos preços propostos e constantes em ata estão incluídas quaisquer vantagens, abatimentos, impostos, taxas e contribuições sociais, obrigações trabalhistas, previdenciárias, fiscais e comerciais, que eventualmente incidam sobre a operação; ou, ainda, despesas com transporte ou terceiros, que correrão por conta da licitante vencedora.

- Declaramos para fins do disposto no inciso V, do art. 27 da Lei Federal n.º 8.666/93, da não-realização, no estabelecimento, de trabalho noturno, perigoso ou insalubre por menores de 18 (dezoito) anos e de qualquer trabalho por menores de 16 (dezesseis) anos, salvo, na condição de aprendizes, a partir de 14 (quatorze) anos.

Declaramos que na proposta estão inclusos, além do lucro, todas as despesas e custos, tais como: transportes, encargos, tributos de qualquer natureza, despesas diretas ou indiretas relacionadas com o objeto da presente licitação.

São Paulo, 1 de Dezembro de 2023

**Representante Legal**

Rene Mario Del Grande

RG:229020434

CPF:255.368.078-38



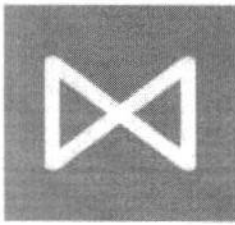

**JR2 COMERCIO DE VARIEDADES LTDA**

Contato: (11)3796-8106 whatsapp (11)9771-23953  
administrativo@lojadagaz.com.br



**ANEXO VII  
MODELO DE DECLARAÇÃO CONJUNTA**

**PREFEITURA MUNICIPAL DE JAGUARIAÍVA  
PREGÃO ELETRÔNICO Nº 97/2023**

(Processo Administrativo nº 215/2023)

**DECLARAÇÃO CONJUNTA:**

**1. Declara, o conhecimento de todos os termos da licitação**, bem como tomou conhecimento de todas as especificações concernentes ao objeto da licitação, declarando ainda que **cumpr todos os requisitos exigidos**.

**2. Declara, que cumpre com as exigências de reserva de cargos para pessoa com deficiência e para reabilitado da Previdência Social**, previstas em lei e em outras normas específicas, nos termos do art. 63, IV, da Lei nº 14.133/21.

**3. Declara, que recebeu os documentos relacionados no edital e tomou conhecimento de todas as informações necessárias**, inclusive, das condições locais, para o fiel cumprimento das obrigações deste certame de licitação.

**4. Declara, ainda, para fins do disposto no inciso XXXIII do art. 7º da Constituição Federal, que não**

**empregamos menores de dezoito anos em trabalho noturno, perigoso ou insalubre e nem menores de dezesseis anos, em qualquer trabalho**, salvo na condição de aprendiz, a partir dos quatorze anos de idade, em atenção Lei nº 9.854/99.

**5. Declara, para os devidos fins de direito, na qualidade de Proponente dos procedimentos licitatórios, instaurados por este Município, que o(a) responsável legal da empresa é o(a) Sr.(a) Rene Mario Del Grande, Portador(a) do RG sob nº 22.902.043-4 SSP/SP e CPF nº 255.368.078-38 cuja função/cargo é Sócio Diretor, responsável pela assinatura da Ata de Registro de Preços/contrato.**

**6. Declaramos, para os devidos fins que em caso de qualquer comunicação futura referente e este processo licitatório, bem como em caso de eventual contratação, concordo que a Ata de Registro de Preços/Contrato seja encaminhado para o seguinte endereço:**

**E-mail: atendimento@lojadagaz.com.br**

**Telefone: (11)9771-23953**

*São Paulo, 01 de dezembro de 2023*

**RENE MARIO DEL GRANDE:25536807838**  
Assinado de forma digital por RENE MARIO DEL GRANDE:25536807838  
Dados: 2023.12.01 15:51:06 -03'00'

**JR2 COMERCIO DE VARIEDADES LTDA com CNPJ: 39.236.457/0001-35**

*Representante legal: Rene Mario Del Grande*

*RG: 22.902.043-4 SSP/SP | CPF: 255.368.078-38*



## DECLARAÇÃO DE RESPONSABILIDADE

Declaramos para fins de atendimento ao que consta do edital desse Pregão, que a empresa JR2 COMERCIO DE VARIEDADES LTDA inscrito no CNPJ39.236.457/0001-35 , por intermédio de seu representante legal o Sr. Rene Mario Del Grande portador da Carteira de Identidade nº 22.902.043-4 e do CPF nº 255.368.078-38, DECLARA, para fins que tomou conhecimento do Edital e de todas as condições de participação na Licitação e se compromete a cumprir todos os termos do Edital, e a fornecer material de qualidade, sob as penas da Lei.

São Paulo, 18 de agosto de 2023

RENE MARIO DEL GRANDE:25536807838  
07838

Assinado de forma digital  
por RENE MARIO DEL  
GRANDE:25536807838  
Dados: 2023.08.18  
15:06:13 -03'00'

---

Nome: Renê Mario Del Grande  
Cargo: Diretor  
RG: 22.902.043-4  
CPF: 255.368.078-38



GOVERNO DO ESTADO DE SÃO PAULO  
SECRETARIA DE DESENVOLVIMENTO ECONÔMICO  
JUNTA COMERCIAL DO ESTADO DE SÃO PAULO



**CERTIDÃO DE INTEIRO TEOR**

**DOCUMENTO EMITIDO PELA INTERNET**

**DADOS DA EMPRESA**

NOME EMPRESARIAL JR2 COMERCIO DE VARIEDADES LTDA		TIPO JURIDICO LIMITADA UNIPessoAL (E.P.P.)	
NIRE 35236393854	CNPJ 39.236.457/0001-35	NÚMERO DO ARQUIVAMENTO 429.453/22-0	DATA DO ARQUIVAMENTO 22/08/2022

**DADOS DA CERTIDÃO**

DATA DE EXPEDIÇÃO 29/08/2022	HORA DE EXPEDIÇÃO 09:32:50	CÓDIGO DE CONTROLE 177855505
---------------------------------	-------------------------------	---------------------------------

AUTENTICIDADE DO PRESENTE DOCUMENTO, BEM COMO O ARQUIVO NA FORMA ELETRÔNICA PODEM SER VERIFICADOS NO ENDEREÇO [WWW.JUCESPONLINE.SP.GOV.BR](http://WWW.JUCESPONLINE.SP.GOV.BR)

ESTA CÓPIA FOI AUTENTICADA DIGITALMENTE E ASSINADA EM 29/08/2022 PELA SECRETÁRIA GERAL DA JUCESP – GISELA SIMIEMA CESCHIN, CONFORME ART. 1º DA MP2200-2 DE 24/08/2001, QUE INSTITUI A INFRAESTRUTURA DE CHAVES PÚBLICAS BRASILEIRAS – ICP BRASIL, EM VIGOR CONSOANTE E.C Nº32 DE 11/09/2001 M- ART.2º.

ART 1º. FICA INSTITUÍDA A INFRAESTRUTURA DE CHAVES PÚBLICAS BRASILEIRA – ICP BRASIL, PARA GARANTIR AUTENTICIDADE, INTEGRIDADE E VALIDADE JURÍDICA DE DOCUMENTOS EM FORMA ELETRÔNICA, DAS APLICAÇÕES DE SUPORTE E DAS APLICAÇÕES HABILITADAS QUE UTILIZEM CERTIFICADOS DIGITAIS, BEM COMO A REALIZAÇÃO DE TRANSAÇÕES ELETRÔNICAS SEGURAS.

ÚLTIMO DOCUMENTO ARQUIVADO PARA EMPRESA SUPRACITADA.







**JUCESP - Junta Comercial do Estado de São Paulo**  
 Ministério da Indústria, Comércio Exterior e Serviços  
 Departamento de Registro Empresarial e Integração - DREI  
 Secretaria de Desenvolvimento Econômico

ETIQUETA PROTOCOLO

**JUCESP PROTOCOLO**  
**2.086.665/22-2**



**CAPA DO REQUERIMENTO**

CONTROLE INTERNET  
**031381208-0**



**DADOS CADASTRAIS**

ATO Alteração de Endereço; Consolidação da Matriz; Inclusão/Alteração de Integrantes;			
NOME EMPRESARIAL JR2 COMERCIO DE VARIEDADES LTDA			PORTE EPP
LOGRADOURO Rua Soror Angelica	NÚMERO 720	COMPLEMENTO	CEP 02452-060
MUNICÍPIO São Paulo	UF SP	TELEFONE	EMAIL
NÚMERO EXIGÊNCIA (S) 0	CNPJ - SEDE 39.236.457/0001-35	NIRE - SEDE 3523639385-4	
IDENTIFICAÇÃO SIGNATÁRIO ASSINANTE REQUERIMENTO CAPA NOME: RENE MARIO DEL GRANDE (Administrador)		VALORES RECOLHIDOS DARE: R\$ 182,23	SEC. DOC 1
ASSINATURA: DATA: 16/08/2022		DARF: R\$ ,00	

DECLARO, SOB AS PENAS DA LEI, QUE AS INFORMAÇÕES CONSTANTES DO REQUERIMENTO/PROCESSO SÃO EXPRESSÃO DA VERDADE.

**PARA USO EXCLUSIVO DA JUNTA COMERCIAL DO ESTADO DE SÃO PAULO (INCLUSIVE VERSO)**

CARIMBO PROTOCOLO 	CARIMBO DISTRIBUIÇÃO 	CARIMBO ANÁLISE 
-----------------------	--------------------------	---------------------

ANEXOS:	EXCLUSIVO SETOR DE ANÁLISE	ETIQUETAS DE REGISTRO + CARIMBO
<input checked="" type="checkbox"/> DBE <input type="checkbox"/> Procução <input type="checkbox"/> Alvará Judicial <input type="checkbox"/> Formal de Partilha <input type="checkbox"/> Balanço Patrimonial <input type="checkbox"/> Outros	<input type="checkbox"/> Documentos Pessoais <input type="checkbox"/> Laudo de Avaliação <input type="checkbox"/> Jornal <input type="checkbox"/> Protocolo / Justificação <input type="checkbox"/> Certidão	 

OBSERVAÇÕES:

JUCESP  
 PROT  
 Este documento foi assinado digitalmente por Rene Mario Del Grande.  
 Para verificar as assinaturas vá ao site https://www.portaldeassinaturas.com.br:443 e utilize o código A67F-DCB1-2F35-E116/08/2022 15:21:49 - Página 1 de 10

Este documento foi assinado digitalmente por Rene Mario Del Grande.



Certifico o registro sob o nº 429.453/22-0 em 22/08/2022 da empresa JR2 COMERCIO DE VARIEDADES LTDA, NIRE nº 35236393854, protocolado sob o nº 2086665222. Esta cópia foi autenticada digitalmente e assinada em 29/08/2022 por GISELA SIMIEMA CESCHIN - Secretária Geral. Autenticação: 177855505. A JUCESP garante a autenticidade do registro e da Certidão de Inteiro Teor quando visualizado diretamente no portal www.jucesponline.sp.gov.br.



Verificação CNAE Comércio de Combustíveis  
 Verificação de Ficha Cadastral  
 Verificação de Aportamento na Ficha Cadastral  
 MEI sem Cadastro  
 MEI com Cadastro  
 Realizar Pesquisa de Nome Empresarial  
 Vide Protocolo

Gerência de Guarda e Distribuição  
 TM

2022  
 08  
 29

SETOR DE REGISTRO  
 (ATIVIDADES)

TRIAR  
 DEFERIR DBE  
 ETIQUETAR  
 PERFURAR  
 SEPARAR VIA *Samuel*



Certifico o registro sob o nº 429.453/22-0 em 22/08/2022 da empresa JR2 COMERCIO DE VARIEDADES LTDA, NIRE nº 35236393854, protocolado sob o nº 2086665222. Esta cópia foi autenticada digitalmente e assinada em 29/08/2022 por GISELA SIMIEMA CESCHIN – Secretária Geral. Autenticação: 177855505. A JUCESP garante a autenticidade do registro e da Certidão de Inteiro Teor quando visualizado diretamente no portal [www.jucesponline.sp.gov.br](http://www.jucesponline.sp.gov.br).



## PROTOCOLO DE ASSINATURA(S)

O documento acima foi proposto para assinatura digital na plataforma Portal de Assinaturas Certisign. Para verificar as assinaturas clique no link: <https://www.portaldeassinaturas.com.br/Verificar/A67F-D0B1-2F50-EF5F> ou vá até o site <https://www.portaldeassinaturas.com.br:443> e utilize o código abaixo para verificar se este documento é válido.

Código para verificação: A67F-D0B1-2F50-EF5F



### Hash do Documento

0DD2AD4ACFB7174B279D01D2CB417A295734F4C64E1722A49E42A80FF75D38ED

O(s) nome(s) indicado(s) para assinatura, bem como seu(s) status em 17/08/2022 é(são) :

- Rene mario Del Grande (Sócio Administrador) - 255.368.078-38 em 17/08/2022 09:04 UTC-03:00

Tipo: Certificado Digital



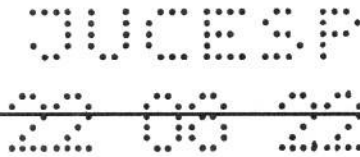

INSTRUMENTO PARTICULAR DE 1ª ALTERAÇÃO CONTRATUAL DA

"JR2 COMERCIO DE VARIEDADES LTDA"  
SOCIEDADE EMPRESÁRIA LIMITADA  
CNPJ. 39.236.457/0001-35  
NIRE. 35236393854

Visto  
Conferido  
RG. 33.939.731-215

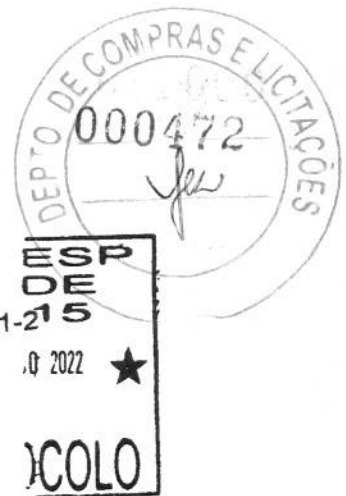

- **EDUARDO RAMOS JACOB**, brasileiro, natural da cidade de Itapevi - SP, nascido em 24/09/1986, casado sob regime comunhão parcial de bens, empresário, portador da cédula de identidade RG. 47.043.452-1/SSP-SP, expedido em 28/04/2016 e CPF. 336.906.958-05, residente e domiciliada à Rua Maria Curupaiti, nº 560, Vila Ester (Zona Norte), São Paulo - SP, CEP 02452-001.
- **RENE MARIO DEL GRANDE**, brasileiro, natural da cidade de São Paulo - SP, nascido em 15/12/1975, divorciado, empresário, portador da cédula de identidade RG. 22.902.043-4/SSP-SP, expedido em 27/01/2015 e CPF. 255.368.078-38, residente e domiciliada à Avenida Aratas, n.º 888, Apartamento 54, Indianópolis, São Paulo - SP, CEP 04081-004.

Únicos sócios da Sociedade Empresária Limitada denominada **JR2 COMERCIO DE VARIEDADES LTDA**, com sede na Rua Rua Maria Curupaiti, nº 560, Vila Ester (Zona Norte), São Paulo - SP, CEP 02452-001, devidamente registrada na Junta Comercial do Estado de São Paulo - JUCESP, sob o NIRE 35236393854 em sessão de 19/08/2020, tem entre si justo e contratado uma Sociedade Empresária Limitada e resolvem, assim, alterar o Contrato Social:

1ª.) Neste ato os sócios resolvem alterar o endereço da sociedade, que passa a localizar-se na Rua Soror Angélica, nº 720, Vila Ester (Zona Norte), São Paulo - SP, CEP 02452-060.

2ª.) Retira-se da sociedade o sócio **EDUARDO RAMOS JACOB**, já qualificado, cede e transfere, como de fato cedido e transferido, totalmente o valor de suas quotas sociais em moeda corrente nacional, ou seja, 2.500 (Dois Mil e Quinhentas) quotas, no valor nominal de R\$ 1,00 (Um real) cada uma, totalizando o valor de R\$ 2.500,00 (Dois Mil e Quinhentos Reais) ao sócio **RENE MARIO DEL GRANDE**, já qualificada, o sócio retirante recebe o valor de R\$ 2.500,00 (Dois Mil e Quinhentos Reais) referente a venda de suas quotas em moeda corrente nacional e da quitação ao sócio **RENE MARIO DEL GRANDE**.

3ª.) Em decorrência do deliberado sob as cláusulas anteriores supra, o capital social que é de R\$ 5.000,00 (Cinco mil reais), divididos em 5.000 (Cinco mil) quotas de Valor nominal de R\$ 1,00 (Um real) cada uma, neste ato integralizadas em moeda corrente do país, ficam assim distribuídas entre o sócio:

Sócios	Número de Quotas	Participação (em %)	Valor (Em R\$)
RENE MARIO DEL GRANDE	5.000	100%	5.000,00
Total	5.000	100%	5.000,00

Este documento foi assinado digitalmente por Rene Mario Del Grande e Eduardo Ramos Jacob. Para verificar as assinaturas vá ao site <https://www.portaldeassinaturas.com.br:443> e utilize o código 8ABF-8399-A6BC-A7D0.

Este documento foi assinado digitalmente por Rene Mario Del Grande e Eduardo Ramos Jacob. Para verificar as assinaturas vá ao site <https://www.portaldeassinaturas.com.br:443> e utilize o código 8ABF-8399-A6BC-A7D0.



JUCESP  
SÃO PAULO

**Parágrafo Primeiro** - A responsabilidade do sócio é restrita ao valor de suas quotas, não havendo responsabilidade solidária pelas obrigações sociais, respondendo, no entanto, pela integralização do capital social.

Visto  
Conferido  
PG 33 944 731-2

**Parágrafo segundo** – Sobre as quotas acima, pesa a cláusula restritiva de incomunicabilidade e impenhorabilidade.

4°.) Nesta data o Sr. **RENE MARIO DEL GRANDE**, permanece como único sócio da sociedade empresária Limitada.

5°.) À vista da modificação nos itens anteriores, consolida-se o Contrato Social, com a seguinte redação:

#### CONTRATO SOCIAL CONSOLIDADO

**"JR2 COMERCIO DE VARIEDADES LTDA"**  
SOCIEDADE EMPRESÁRIA LIMITADA  
CNPJ. 39.236.457/0001-35  
NIRE. 35236393854

- **RENE MARIO DEL GRANDE**, brasileiro, natural da cidade de São Paulo - SP, nascido em 15/12/1975, divorciado, empresário, portador da cédula de identidade RG. 22.902.043-4/SSP-SP, expedido em 27/01/2015 e CPF. 255.368.078-38, residente e domiciliada à Avenida Aratas, n° 888, Apartamento 54, Indianópolis, São Paulo - SP, CEP 04081-004.

Presente único sócio da Sociedade Empresária Limitada denominada **JR2 COMERCIO DE VARIEDADES LTDA**, com sede na Rua Soror Angélica, n° 720, Vila Ester (Zona Norte), São Paulo - SP, CEP 02452-060, devidamente registrada na Junta Comercial do Estado de São Paulo – JUCESP, sob o NIRE 35236393854 em sessão de 19/08/2020.

#### Capítulo I DA DENOMINAÇÃO SOCIAL, SEDE E FILIAIS

##### CLÁUSULA 1ª

A Sociedade Empresária Limitada tem o nome empresarial de **JR2 COMERCIO DE VARIEDADES LTDA**.

##### CLÁUSULA 2ª

A Sociedade Empresária Limitada tem sede e foro na na Rua Soror Angélica, n° 720, Vila Ester (Zona Norte), São Paulo - SP, CEP 02452-060.

Este documento foi assinado digitalmente por Rene Mario Del Grande e Eduardo Ramos Jacob.  
Para verificar as assinaturas vá ao site <https://www.portaldeassinaturas.com.br:443> e utilize o código 8ABF-8399-A6BC-A7D0.

Este documento foi assinado digitalmente por Rene Mario Del Grande e Eduardo Ramos Jacob.  
Para verificar as assinaturas vá ao site <https://www.portaldeassinaturas.com.br:443> e utilize o código 8ABF-8399-A6BC-A7D0.

JUCESP  
20 08 22



**Parágrafo 1º.** – Por resolução do sócio representante, poderá a Sociedade Empresária Limitada abrir e encerrar filiais, escritórios ou outros estabelecimentos, dentro do território nacional, atribuindo-lhes ou não, capital social autônomo para todos os fins de direito.

**Parágrafo 2º.** – As filiais eventualmente abertas serão extintas nas seguintes hipóteses:

1. Ocorrendo a extinção do estabelecimento-sede; ou
2. Por decisão do sócio que represente a maioria do capital social.

## Capítulo II DO OBJETO SOCIAL

### CLÁUSULA 3ª

A Sociedade Empresária Limitada tem por objeto:

- 47.89-0-07 - Comércio varejista de equipamentos para escritório  
47.54-7-03 - Comércio varejista de artigos de iluminação  
45.30-7-03 - Comércio a varejo de peças e acessórios novos para veículos automotores  
47.13-0-02 - Lojas de variedades, exceto lojas de departamentos ou magazines  
47.42-3-00 - Comércio varejista de material elétrico  
47.44-0-01 - Comércio varejista de ferragens e ferramentas  
47.51-2-01 - Comércio varejista especializado de equipamentos e suprimentos de informática  
47.53-9-00 - Comércio varejista especializado de eletrodomésticos e equipamentos de áudio e vídeo  
47.59-8-99 - Comércio varejista de outros artigos de uso pessoal e doméstico não especificados anteriormente  
47.61-0-03 - Comércio varejista de artigos de papelaria  
47.73-3-00 - Comércio varejista de artigos médicos e ortopédicos  
47.81-4-00 - Comércio varejista de artigos do vestuário e acessórios  
47.89-0-99 - Comércio varejista de outros produtos não especificados anteriormente

**Parágrafo Único** – A sociedade explora atividade econômica empresarial organizada, sendo, portanto, uma sociedade empresária em conformidade com os termos do artigo 966, parágrafo único e artigo 982 do código civil, subsidiariamente com o enunciado 34 da JUCESP;

## Capítulo III DO PRAZO

### CLÁUSULA 4ª

A sociedade iniciou suas atividades em 29 de Setembro de 2020, e seu prazo de duração é por tempo indeterminado.

## Capítulo IV

Este documento foi assinado digitalmente por Rene Mario Del Grande e Eduardo Ramos Jacob.  
Para verificar as assinaturas vá ao site <https://www.portaldeassinaturas.com.br:443> e utilize o código 8ABF-8399-A6BC-A7D0.

Este documento foi assinado digitalmente por Rene Mario Del Grande e Eduardo Ramos Jacob.  
Para verificar as assinaturas vá ao site <https://www.portaldeassinaturas.com.br:443> e utilize o código 8ABF-8399-A6BC-A7D0.





JUCESP  
20 08 22

#### CAPITAL SOCIAL E DAS QUOTAS

#### CLÁUSULA 5ª

O capital social é de R\$ 5.000,00 (Cinco mil reais), divididos em 5.000 (Cinco mil) quotas, no valor nominal de R\$ 1,00 (um real) cada uma, neste ato integralizadas pelo sócio único em moeda corrente nacional.

Visto Conferido  
731-2

Sócios	Número de Quotas	Participação (em %)	Valor (Em R\$)
RENE MARIO DEL GRANDE	5.000	100%	5.000,00
Total	5.000	100%	5.000,00

**Parágrafo Primeiro** - A responsabilidade do sócio é restrita ao valor de suas quotas, não havendo responsabilidade solidária pelas obrigações sociais, respondendo, no entanto, pela integralização do capital social.

**Parágrafo segundo** - Sobre as quotas acima, pesa a cláusula restritiva de incomunicabilidade e impenhorabilidade.

#### CAPÍTULO V ADMINISTRAÇÃO DA SOCIEDADE

#### Cláusula 6ª

Fica investido na função de administrador da Sociedade Empresária Limitada o sócio **RENE MARIO DEL GRANDE**, com os poderes e atribuições de gerir e administrar os negócios da sociedade, representá-la ativa e passivamente, judicial e extrajudicialmente, perante órgãos públicos, instituições financeiras, entidades privadas e terceiros em geral, bem como praticar todos os demais atos necessários à consecução dos objetivos ou à defesa dos interesses e direitos da sociedade, autorizado o uso do nome empresarial individualmente, vedado, no entanto, em atividades estranhas ao objeto social como fiança, aval, endosso.

**Parágrafo Primeiro** - Faculta-se ao sócio administrador, nos limites de seus poderes, constituir procuradores em nome da sociedade, devendo ser especificados no instrumento de mandato, os atos e operações que poderão praticar e a duração do mandato, que, no caso de mandato judicial, poderá ser por prazo indeterminado.

**Parágrafo Segundo** - Poderão ser designados administradores não sócios, na forma prevista no artigo 1.061 da lei nº 10.406/2002.

**Parágrafo Terceiro** - O uso da denominação social é privativo do administrador, os qual responde solidária e ilimitadamente por culpa ou dolo, pelos atos praticados contra este ato constitutivo ou determinações da Lei.

Este documento foi assinado digitalmente por Rene Mario Del Grande e Eduardo Ramos Jacob. Para verificar as assinaturas vá ao site <https://www.portaldeassinaturas.com.br:443> e utilize o código 8ABF-8399-A6BC-A7D0.

Este documento foi assinado digitalmente por Rene Mario Del Grande e Eduardo Ramos Jacob. Para verificar as assinaturas vá ao site <https://www.portaldeassinaturas.com.br:443> e utilize o código 8ABF-8399-A6BC-A7D0.

JUCESP  
S E S



**Clausula 7ª**

O sócio declara, sob as penas da lei, que não está impedido de exercer a administração da sociedade, por lei especial, ou em virtude de condenação criminal, ou por se encontrar sob os efeitos dela, a pena que vede, ainda que temporariamente, o acesso a cargos públicos, ou por crime falimentar, de prevaricação, peita ou suborno, concussão, peculato, ou contra a economia popular, contra o sistema financeiro nacional, contra normas de defesa da concorrência, contra as relações de consumo, fé pública ou a propriedade.

**Clausula 8ª**

Designação de administradores não sócios:

- Poderão ser designados administradores não sócios, em cláusula específica ou em ato separado;
- A investidura de administrador designado em ato separado deverá obedecer às formalidades da legislação vigente.

**Cláusula 9ª**

O sócio, fixaram uma retirada mensal, a título de "pró-labore", observadas as disposições regulamentares pertinentes.

Capítulo VI  
RESOLUÇÃO DAS QUOTAS DO SÓCIO ÚNICO EM RELAÇÃO À SOCIEDADE

**Clausula 10ª**

Falecendo ou interditado o sócio da sociedade, a empresa continuará suas atividades com os herdeiros, sucessores e/ou sucessores do incapaz. Não sendo possível ou inexistindo interesse destes, o valor de seus haveres será apurado liquidado com base na situação patrimonial da empresa, à data da resolução, verificada em balanço especialmente levantado.

**Parágrafo Único:** O mesmo procedimento será adotado em outros casos em que a sociedade se resolva em relação ao sócio.

Capítulo VII  
FALECIMENTO OU INCAPACIDADE DE SÓCIO

**Cláusula 11ª**

A Sociedade será dissolvida em consequência do falecimento do sócio único e o valor de seus haveres será apurado e liquidado com base na situação patrimonial existente à data da resolução, verificado em balanço especialmente levantado.

Capítulo VIII  
DEMONSTRAÇÕES FINANCEIRAS, CONTÁBEIS E SOCIAIS

**Clausula 12ª**

Ao término de cada exercício social, em 31 de dezembro, será procedido a elaboração do inventário do balanço patrimonial de resultado econômico, cabendo ao sócio único, os lucros ou perdas apuradas.

Este documento foi assinado digitalmente por Rene Mario Del Grande e Eduardo Ramos Jacob.  
Para verificar as assinaturas vá ao site <https://www.portaldeassinaturas.com.br:443> e utilize o código 8ABF-8399-A6BC-A7D0.

Este documento foi assinado digitalmente por Rene Mario Del Grande e Eduardo Ramos Jacob.  
Para verificar as assinaturas vá ao site <https://www.portaldeassinaturas.com.br:443> e utilize o código 8ABF-8399-A6BC-A7D0.



JUCESP  
2022

Confirmando  
RG. 33.938.731-2

**Parágrafo Único** – Fica a sociedade autorizada a distribuir antecipadamente lucros do exercício, com base em levantamento de balanço intermediário, observada a reposição de lucros quando a distribuição afetar o capital social, conforme estabelece o artigo 1.059 da Lei nº 10.406/2002.

Capítulo IX  
DISSOLUÇÃO, LIQUIDAÇÃO E TRANSFORMAÇÃO DA SOCIEDADE

**Clausula 13ª**

A Sociedade poderá ser dissolvida por iniciativa do sócio único, que, nessa hipótese, realizará diretamente a liquidação ou indicará um liquidante, ditando-lhe a forma de liquidação. Solvidas as dívidas e extintas as obrigações da Sociedade, o patrimônio remanescente será integralmente incorporado ao patrimônio do titular.

Capítulo X  
DISPOSIÇÕES FINAIS

**Clausula 14ª**

Fica eleito o foro da Comarca de São Paulo - SP, para o exercício e o cumprimento dos direitos e obrigações resultantes deste instrumento de constituição.

**Cláusula 15ª**

Os sócios declaram para todos os efeitos legais, que não estão impedidos, nos termos da lei e da **cláusula 7ª** deste contrato, de exercer a atividade que lhes competem neste instrumento, em virtude de condenação criminal ou qualquer tipo de impedimento legal.

E, por estar assim justo e contratado assina o presente instrumento em 03 (três) vias de igual teor e validade para todos os fins e efeitos de direito.

São Paulo, 07 de janeiro de 2022.

**SÓCIO RETIRANTE**

\_\_\_\_\_  
EDUARDO RAMOS JACOB  
RG. 47.043.452-1/SSP-SP

**SÓCIO REMANECENTE**

\_\_\_\_\_  
RENE MARIO DEL GRANDE  
RG. 22.902.043-4/SSP-SP

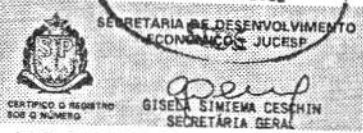
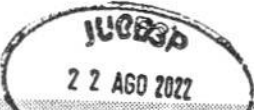

Este documento foi assinado digitalmente por Rene Mario Del Grande e Eduardo Ramos Jacob. Para verificar as assinaturas vá ao site <https://www.portaldeassinaturas.com.br.443> e utilize o código 8ABF-8399-46BC-ATD0.

JUCESP



Certifico o registro sob o nº 429.453/22-0 em 22/08/2022 da empresa JR2 COMERCIO DE VARIEDADES LTDA, NIRE nº 35236393854, protocolado sob o nº 2086665222. Esta cópia foi autenticada digitalmente e assinada em 29/08/2022 por GISELA SIMIEMA CESCHIN – Secretária Geral. Autenticação: 177855505. A JUCESP garante a autenticidade do registro e da Certidão de Inteiro Teor quando visualizado diretamente no portal [www.jucesponline.sp.gov.br](http://www.jucesponline.sp.gov.br).



JUCESP  
PROTOCOLO DE ASSINATURA(S)



O documento acima foi proposto para assinatura digital na plataforma Portal de Assinaturas Certisign. Para verificar as assinaturas clique no link: <https://www.portaldeassinaturas.com.br/Verificar/8ABF-8399-A6BC-A7D0> ou vá até o site <https://www.portaldeassinaturas.com.br:443> e utilize o código abaixo para verificar se este documento é válido.

Código para verificação: 8ABF-8399-A6BC-A7D0



Hash do Documento

6F3E889CB6A7FAECA559F5D73A235B90EC9FDCBA8D40032A964B53FC2D5A834B

O(s) nome(s) indicado(s) para assinatura, bem como seu(s) status em 17/08/2022 é(são) :

- Rene Mario Del Grande (Sócio Administrador) - 255.368.078-38  
em 17/08/2022 07:55 UTC-03:00  
Tipo: Certificado Digital
- Eduardo Ramos Jacob (Sócio Administrador) - 336.906.958-05  
em 16/08/2022 16:12 UTC-03:00  
Tipo: Certificado Digital





# JUCESP - Junta Comercial do Estado de São Paulo

Ministério da Indústria, Comércio Exterior e Serviços  
Departamento de Registro Empresarial e Integração - DREI  
Secretaria de Desenvolvimento Econômico

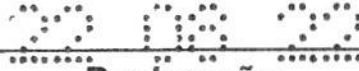

## Declaração



Eu, RENE MARIO DEL GRANDE, portador da Cédula de Identidade nº 22902043-4, inscrito no Cadastro de Pessoas Físicas - CPF sob nº 255.368.078-38, na qualidade de titular, sócio ou responsável legal da empresa JR2 COMERCIO DE VARIEDADES LTDA, **DECLARO** estar ciente que o **ESTABELECIMENTO** situado no(a) Rua Soror Angelica, 720, Vila Ester (zona Norte), SP, São Paulo, CEP 02452-060, para exercer suas atividades regularmente, **DEVERÁ OBTER** parecer municipal sobre a viabilidade de instalação e funcionamento no local indicado, conforme diretrizes estabelecidas na legislação de uso e ocupação do solo, posturas municipais e restrições das áreas de proteção ambiental, nos termos do art. 24, §2º, do Decreto Estadual nº 56.660/2010, bem como **CERTIFICADO DE LICENCIAMENTO INTEGRADO VÁLIDO**, obtido pelo sistema Via Rápida Empresa – Módulo de Licenciamento Estadual.

Declaro ainda estar ciente que qualquer alteração no endereço do estabelecimento, em sua atividade ou grupo de atividades, ou qualquer outra das condições determinantes à expedição do Certificado de Licenciamento Integrado, implica na perda de sua validade, assumindo, desde o momento da alteração, a obrigação de renová-lo.

Por fim, declaro estar ciente que a emissão do Certificado de Licenciamento Integrado poderá ser solicitada por representante legal devidamente habilitado, presencialmente e no ato da retirada das certidões relativas ao registro empresarial na Prefeitura, ou pelo titular, sócio, ou contabilista vinculado no Cadastro Nacional da Pessoa Jurídica (CNPJ) diretamente no site da Jucesp, através do módulo de licenciamento, mediante uso da respectiva certificação digital.

RENE MARIO DEL GRANDE

RG: 22902043-4

JR2 COMERCIO DE VARIEDADES LTDA

Este documento foi assinado digitalmente por Rene Mario Del Grande.  
Para verificar as assinaturas vá ao site <https://www.portaldeassinaturas.com.br> e utilize o código 0999-01C3-5C78-9FF6.

Este documento foi assinado digitalmente por Rene Mario Del Grande.

Para verificar as assinaturas vá ao site <https://www.portaldeassinaturas.com.br> e utilize o código 0999-01C3-5C78-9FF6





# JUCESP - Junta Comercial do Estado de São Paulo

Ministério da Indústria, Comércio Exterior e Serviços  
Departamento de Registro Empresarial e Integração - DREI  
Secretaria de Desenvolvimento Econômico

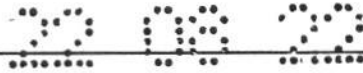

## Declaração



Eu, RENE MARIO DEL GRANDE, portador da Cédula de Identidade nº 22902043-4, inscrito no Cadastro de Pessoas Físicas - CPF sob nº 255.368.078-38, na qualidade de titular, sócio ou responsável legal da empresa JR2 COMERCIO DE VARIEDADES LTDA, **DECLARO** estar ciente que o **ESTABELECIMENTO** situado no(a) Rua Soror Angelica, 720, Vila Ester (zona Norte), SP, São Paulo, CEP 02452-060, para exercer suas atividades regularmente, **DEVERÁ OBTER** parecer municipal sobre a viabilidade de instalação e funcionamento no local indicado, conforme diretrizes estabelecidas na legislação de uso e ocupação do solo, posturas municipais e restrições das áreas de proteção ambiental, nos termos do art. 24, §2º, do Decreto Estadual nº 56.660/2010, bem como **CERTIFICADO DE LICENCIAMENTO INTEGRADO VÁLIDO**, obtido pelo sistema Via Rápida Empresa - Módulo de Licenciamento Estadual.

Declaro ainda estar ciente que qualquer alteração no endereço do estabelecimento, em sua atividade ou grupo de atividades, ou qualquer outra das condições determinantes à expedição do Certificado de Licenciamento Integrado, implica na perda de sua validade, assumindo, desde o momento da alteração, a obrigação de renová-lo.

Por fim, declaro estar ciente que a emissão do Certificado de Licenciamento Integrado poderá ser solicitada por representante legal devidamente habilitado, presencialmente e no ato da retirada das certidões relativas ao registro empresarial na Prefeitura, ou pelo titular, sócio, ou contabilista vinculado no Cadastro Nacional da Pessoa Jurídica (CNPJ) diretamente no site da Jucesp, através do módulo de licenciamento, mediante uso da respectiva certificação digital.

RENE MARIO DEL GRANDE

RG: 22902043-4

JR2 COMERCIO DE VARIEDADES LTDA

Este documento foi assinado digitalmente por Rene Mario Del Grande.  
Para verificar as assinaturas vá ao site <https://www.portaldeassinaturas.com.br:443> e utilize o código E099-01C3-5C78-9E56.

Este documento foi assinado digitalmente por Rene Mario Del Grande.

Para verificar as assinaturas vá ao site <https://www.portaldeassinaturas.com.br:443> e utilize o código E099-01C3-5C78-9E56.







# JUCESP - Junta Comercial do Estado de São Paulo

Ministério da Indústria, Comércio Exterior e Serviços  
Departamento de Registro Empresarial e Integração - DREI  
Secretaria de Desenvolvimento Econômico



## Ficha Cadastral - Quadro Societarios/Integrantes

Nº CONTROLE NA INTERNET 031381208-0		NIRE SEDE 3523639385-4		NOME EMPRESARIAL JR2 COMERCIO DE VARIEDADES LTDA		
NOME DO INTEGRANTE					IDENTIFICAÇÃO 338.906.958-05	
CNPJ Sem C.N.P.J.	RG/RNE	DIGITO	DATA DE EXPEDIÇÃO	ORGÃO EMISSOR	UF	NACIONALIDADE
COR OU RAÇA						
LOGRADOURO (rua, av, etc)					NÚMERO	
COMPLEMENTO		BAIRRO/DISTRITO			CEP	
MUNICIPIO				UF	PAIS	
TIPO DE OPERAÇÃO Saída	TIPO DE INTEGRANTE Pessoa Física		USO DA FIRMA			
PARTICIPAÇÃO						
CARGOS NENHUM						
REPRESENTADOS NENHUM						
DADOS COMPLEMENTARES						





# JUCESP - Junta Comercial do Estado de São Paulo

Ministério da Indústria, Comércio Exterior e Serviços  
Departamento de Registro Empresarial e Integração - DREJ  
Secretaria de Desenvolvimento Econômico



000482



## Ficha Cadastral - Quadro Societarios/Integrantes

N° CONTROLE NA INTERNET 031381208-0		NIRE SEDE 3523639385-4		NOME EMPRESARIAL JR2 COMERCIO DE VARIEDADES LTDA		
NOME DO INTEGRANTE RENE MARIO DEL GRANDE					IDENTIFICAÇÃO 255.368.078-38	
CNPJ Sem C.N.P.J.	RG/RNE 22902043	DIGITO 4	DATA DE EXPEDIÇÃO 27/01/2015	ORGÃO EMISSOR SSP	UF SP	NACIONALIDADE Brasileira
COR OU RAÇA Não Declarada						
LOGRADOURO (rua, av, etc) Avenida Aratas					NÚMERO 888	
COMPLEMENTO Apartamento 5		BAIRRO/DISTRITO Indianopolis			CEP 04081-004	
MUNICIPIO São Paulo				UF SP	PAIS Brasil	
TIPO DE OPERAÇÃO Alteracao + Redistribuição		TIPO DE INTEGRANTE Pessoa Física		USO DA FIRMA Sim - Isoladamente		
PARTICIPAÇÃO Participação no Capital: R\$		5.000,00 - CINCO MIL REAIS				
CARGOS						
Sócio (entrada)		Início do Mandato: 07/01/2022		Termino do Mandato:		
Administrador (entrada)		Início do Mandato: 07/01/2022		Termino do Mandato:		
REPRESENTADOS NENHUM						
DADOS COMPLEMENTARES						





REPÚBLICA FEDERATIVA DO BRASIL  
CADASTRO NACIONAL DA PESSOA JURÍDICA - CNPJ

## PROTOCOLO DE TRANSMISSÃO DO CNPJ

A análise e o deferimento deste documento serão efetuados pelo seguinte órgão:  
• Junta Comercial do Estado de São Paulo

PROTOCOLO REDESIM  
SPP22309548610

Conferido  
RG: 39.236.457/001-2  
Nº DE INSCRIÇÃO NO CNPJ  
39.236.457/001-35

### 1. IDENTIFICAÇÃO

NOME EMPRESARIAL (firma ou denominação)  
JR2 COMERCIO DE VARIEDADES LTDA

### 2. MOTIVO DO PREENCHIMENTO

RELAÇÃO DOS EVENTOS SOLICITADOS / DATA DO EVENTO

- 211 Alteração de endereço dentro do mesmo município
- 248 Alteração do tipo de unidade
- 249 Alteração da forma de atuação
- 202 Alteração da pessoa física responsável perante o CNPJ
- Quadro de Sócios e Administradores - QSA

Número de Controle: SPT7073752 - 39236457000135

### 3. IDENTIFICAÇÃO DO REPRESENTANTE DA PESSOA JURÍDICA

NOME	CPF
RENE MARIO DEL GRANDE	255.368.078-38
LOCAL	DATA
	16/08/2022

### 4. CÓDIGO DE CONTROLE DO CERTIFICADO DIGITAL

Este documento foi assinado com o Certificado digital do NI: 39.236.457/0001-35

aprovado pela Instrução Normativa nº 1.863, de 27 de dezembro de 2018

DEFERIDO DBE

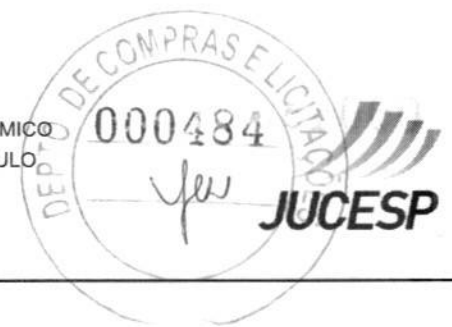

**CERTIDÃO SIMPLIFICADA**

**CERTIFICAMOS** QUE AS INFORMAÇÕES ABAIXO CONSTAM DOS DOCUMENTOS ARQUIVADOS NESTA JUNTA COMERCIAL E SÃO VIGENTES NA DATA DE SUA EXPEDIÇÃO.

SE HOUVER ARQUIVAMENTOS POSTERIORES, ESTA CERTIDÃO PERDERÁ SUA VALIDADE.

A AUTENTICIDADE DESTA CERTIDÃO E A EXISTÊNCIA DE ARQUIVAMENTOS POSTERIORES, SE HOUVER, PODERÃO SER CONSULTADAS NO SITE WWW.JUCESPOLINE.SP.GOV.BR, MEDIANTE O CÓDIGO DE AUTENTICIDADE INFORMADO AO FINAL DO DOCUMENTO.

EMPRESA							
NIRE 35236393854	REGISTRO	DATA DA CONSTITUIÇÃO 29/09/2020	INÍCIO DAS ATIVIDADES 19/08/2020	PRAZO DE DURAÇÃO PRAZO INDETERMINADO			
NOME COMERCIAL JR2 COMERCIO DE VARIEDADES LTDA						TIPO JURÍDICO LIMITADA UNIPessoal (E.P.P.)	
C.N.P.J. 39.236.457/0001-35	ENDEREÇO RUA SOROR ANGELICA			NÚMERO 720	COMPLEMENTO		
BAIRRO VILA ESTER (ZONA NO	MUNICÍPIO SAO PAULO	UF SP	CEP 02452-060	MOEDA R\$	VALOR CAPITAL 5.000,00		

OBJETO SOCIAL
COMÉRCIO VAREJISTA DE EQUIPAMENTOS PARA ESCRITÓRIO COMÉRCIO A VAREJO DE PEÇAS E ACESSÓRIOS NOVOS PARA VEÍCULOS AUTOMOTORES LOJAS DE VARIEDADES, EXCETO LOJAS DE DEPARTAMENTOS OU MAGAZINES COMÉRCIO VAREJISTA DE MATERIAL ELÉTRICO COMÉRCIO VAREJISTA DE FERRAGENS E FERRAMENTAS

SÓCIO E ADMINISTRADOR					
NOME RENE MARIO DEL GRANDE					
ENDEREÇO AVENIDA ARATAS			NÚMERO 888	COMPLEMENTO APARTAMENTO 5	
BAIRRO INDIANOPOLIS	MUNICÍPIO SAO PAULO	UF SP	CEP 04081-004	RG 229020434	
CPF 255.368.078-38	CARGO SÓCIO E ADMINISTRADOR			QUANTIDADE COTAS 5.000,00	

ÚLTIMO DOCUMENTO ARQUIVADO		
DATA 22/08/2022	NÚMERO 429.453/22-0	
REDISTRIBUICAO DO CAPITAL DE RENE MARIO DEL GRANDE, NACIONALIDADE BRASILEIRA, RAÇA/COR: NÃO DECLARADA, CPF: 255.368.078-38, RG/RNE: 229020434 - SP, RESIDENTE À AVENIDA ARATAS, 888, APARTAMENTO 5, INDIANOPOLIS, SAO PAULO - SP, CEP 04081-004, NA SITUAÇÃO DE SÓCIO E ADMINISTRADOR, ASSINANDO PELA EMPRESA, COM VALOR DE PARTICIPAÇÃO NA SOCIEDADE DE \$ 5.000,00.		
RETIRA-SE DA SOCIEDADE EDUARDO RAMOS JACOB, NACIONALIDADE BRASILEIRA, RAÇA/COR: NÃO DECLARADA, CPF: 336.906.958-05, RG/RNE: 470434521 - SP, RESIDENTE À RUA MARIA CURUPAITI, 560, VILA ESTER (ZONA NO, SAO PAULO - SP, CEP 02452-001, NA SITUAÇÃO DE SÓCIO E ADMINISTRADOR, COM VALOR DE PARTICIPAÇÃO NA SOCIEDADE DE \$ 2.500,00.		
ENDEREÇO DA SEDE ALTERADO PARA RUA SOROR ANGELICA, 720, VILA ESTER (ZONA NO, SAO PAULO - SP, CEP 02452-060.		



DATADA DE: 07/01/2021.

CONSOLIDAÇÃO CONTRATUAL DA MATRIZ.

FIM DAS INFORMAÇÕES PARA NIRE: 35236393854  
DATA DA ÚLTIMA ATUALIZAÇÃO DA BASE DE DADOS: 06/11/2023



Certidão Simplificada. Documento certificado por MARIA CRISTINA FREI, Secretária Geral da Jucesp. A Junta Comercial do Estado de São Paulo, garante a autenticidade deste documento quando visualizado diretamente no portal [www.jucesp-online.sp.gov.br](http://www.jucesp-online.sp.gov.br) sob o número de autenticidade 224091569, segunda-feira, 6 de novembro de 2023 às 09:54:56.



**REPÚBLICA FEDERATIVA DO BRASIL**  
**CADASTRO NACIONAL DA PESSOA JURÍDICA**



NÚMERO DE INSCRIÇÃO 39.236.457/0001-35 MATRIZ	<b>COMPROVANTE DE INSCRIÇÃO E DE SITUAÇÃO CADASTRAL</b>	DATA DE ABERTURA 29/09/2020
NOME EMPRESARIAL JR2 COMERCIO DE VARIEDADES LTDA		
TÍTULO DO ESTABELECIMENTO (NOME DE FANTASIA) JR2 SOLUCOES CORPORATIVAS	PORTE EPP	
CÓDIGO E DESCRIÇÃO DA ATIVIDADE ECONÔMICA PRINCIPAL 47.89-0-07 - Comércio varejista de equipamentos para escritório		
CÓDIGO E DESCRIÇÃO DAS ATIVIDADES ECONÔMICAS SECUNDÁRIAS 45.30-7-03 - Comércio a varejo de peças e acessórios novos para veículos automotores 47.13-0-02 - Lojas de variedades, exceto lojas de departamentos ou magazines 47.42-3-00 - Comércio varejista de material elétrico 47.44-0-01 - Comércio varejista de ferragens e ferramentas 47.51-2-01 - Comércio varejista especializado de equipamentos e suprimentos de informática 47.53-9-00 - Comércio varejista especializado de eletrodomésticos e equipamentos de áudio e vídeo 47.59-8-99 - Comércio varejista de outros artigos de uso pessoal e doméstico não especificados anteriormente 47.61-0-03 - Comércio varejista de artigos de papelaria 47.73-3-00 - Comércio varejista de artigos médicos e ortopédicos 47.81-4-00 - Comércio varejista de artigos do vestuário e acessórios 47.89-0-99 - Comércio varejista de outros produtos não especificados anteriormente		
CÓDIGO E DESCRIÇÃO DA NATUREZA JURÍDICA 206-2 - Sociedade Empresária Limitada		
LOGRADOURO R SOROR ANGELICA	NÚMERO 720	COMPLEMENTO *****
CEP 02.452-060	BAIRRO/DISTRITO VILA ESTER (ZONA NORTE)	MUNICÍPIO SAO PAULO
ENDEREÇO ELETRÔNICO CONTATO@BWOFFICE.COM.BR		UF SP
TELEFONE (11) 9999-9999		
ENTE FEDERATIVO RESPONSÁVEL (EFR) *****		
SITUAÇÃO CADASTRAL ATIVA	DATA DA SITUAÇÃO CADASTRAL 29/09/2020	
MOTIVO DE SITUAÇÃO CADASTRAL		
SITUAÇÃO ESPECIAL *****	DATA DA SITUAÇÃO ESPECIAL *****	

Aprovado pela Instrução Normativa RFB nº 1.863, de 27 de dezembro de 2018.

Emitido no dia 23/08/2022 às 14:28:13 (data e hora de Brasília).

Página: 1/1





**MINISTÉRIO DA FAZENDA**  
Secretaria da Receita Federal do Brasil  
Procuradoria-Geral da Fazenda Nacional



**CERTIDÃO NEGATIVA DE DÉBITOS RELATIVOS AOS TRIBUTOS FEDERAIS E À DÍVIDA ATIVA DA UNIÃO**

**Nome: JR2 COMERCIO DE VARIEDADES LTDA**  
**CNPJ: 39.236.457/0001-35**

Ressalvado o direito de a Fazenda Nacional cobrar e inscrever quaisquer dívidas de responsabilidade do sujeito passivo acima identificado que vierem a ser apuradas, é certificado que não constam pendências em seu nome, relativas a créditos tributários administrados pela Secretaria da Receita Federal do Brasil (RFB) e a inscrições em Dívida Ativa da União (DAU) junto à Procuradoria-Geral da Fazenda Nacional (PGFN).

Esta certidão é válida para o estabelecimento matriz e suas filiais e, no caso de ente federativo, para todos os órgãos e fundos públicos da administração direta a ele vinculados. Refere-se à situação do sujeito passivo no âmbito da RFB e da PGFN e abrange inclusive as contribuições sociais previstas nas alíneas 'a' a 'd' do parágrafo único do art. 11 da Lei nº 8.212, de 24 de julho de 1991.

A aceitação desta certidão está condicionada à verificação de sua autenticidade na Internet, nos endereços <<http://rfb.gov.br>> ou <<http://www.pgfn.gov.br>>.

Certidão emitida gratuitamente com base na Portaria Conjunta RFB/PGFN nº 1.751, de 2/10/2014.

Emitida às 09:54:30 do dia 04/10/2023 <hora e data de Brasília>.

Válida até 01/04/2024.

Código de controle da certidão: **A695.9DCD.34B9.0C92**

Qualquer rasura ou emenda invalidará este documento.



Secretaria da Fazenda e Planejamento do Estado  
de São Paulo

Débitos Tributários Não Inscritos na Dívida Ativa do Estado de São Paulo



CNPJ: 39.236.457/0001-35

Ressalvado o direito da Secretaria da Fazenda e Planejamento do Estado de São Paulo de apurar débitos de responsabilidade da pessoa jurídica acima identificada, é certificado que **não constam débitos** declarados ou apurados pendentes de inscrição na Dívida Ativa de responsabilidade do estabelecimento matriz/filial acima identificado.

Certidão nº 23100164195-57

Data e hora da emissão 04/10/2023 09:58:15

Validade 6 (seis) meses, contados da data de sua expedição.

Qualquer rasura ou emenda invalidará este documento.

A aceitação desta certidão está condicionada à verificação de sua autenticidade no sítio [www.pfe.fazenda.sp.gov.br](http://www.pfe.fazenda.sp.gov.br)



**PREFEITURA DE  
SÃO PAULO  
FAZENDA**

SECRETARIA MUNICIPAL DA FAZENDA



**Certidão Conjunta de Débitos de Tributos Mobiliários**

**Certidão Número:** 0968733 - 2023

**CPF/CNPJ Raiz:** 39.236.457/

**Contribuinte:** JR2 COMERCIO DE VARIEDADES LTDA

**Liberação:** 20/09/2023

**Validade:** 18/03/2024

**Tributos Abrangidos:** Imposto Sobre Serviços - ISS  
Taxa de Fiscalização de Localização Instalação e Funcionamento  
Taxa de Fiscalização de Anúncio - TFA  
Taxa de Fiscalização de Estabelecimento - TFE  
Taxa de Resíduos Sólidos de Serviços de Saúde - TRSS (Incidência a partir de Jan/2011)  
Imposto Sobre Transmissão de Bens Imóveis - ITBI

**Unidades Tributárias:**

CCM 6.716.048-4- Início atv :29/09/2020 (R SOROR ANGELICA, 720 - CEP: 02452-060 )

Ressalvado o direito de a Fazenda Municipal cobrar e inscrever quaisquer dívidas de responsabilidade do sujeito passivo que vierem a ser apuradas ou que se verifiquem a qualquer tempo, inclusive em relação ao período contido neste documento, relativas a tributos administrados pela Secretaria Municipal da Fazenda e a inscrições em Dívida Ativa Municipal, junto à Procuradoria Geral do Município é certificado que a Situação Fiscal do Contribuinte supra, referente aos créditos tributários inscritos e não inscritos na Dívida Ativa abrangidos por esta certidão, até a presente data é: **REGULAR.**

A aceitação desta certidão está condicionada à verificação de sua autenticidade na Internet, no endereço <http://www.prefeitura.sp.gov.br/cidade/secretarias/fazenda/>. Qualquer rasura invalidará este documento.

Certidão expedida com base na Portaria Conjunta SF/PGM nº 4, de 12 de abril de 2017, Instrução Normativa SF/SUREM nº 3, de 6 de abril de 2015, Decreto 50.691, de 29 de junho de 2009, Decreto 51.714, de 13 de agosto de 2010; Portaria SF nº 268, de 11 de outubro de 2019 e Portaria SF nº 182, de 04 de agosto de 2021.

Certidão emitida às 09:46:33 horas do dia 04/10/2023 (hora e data de Brasília).

**Código de Autenticidade:** A920C35C

A autenticidade desta certidão deverá ser confirmada na página da Secretaria Municipal da Fazenda <http://www.prefeitura.sp.gov.br/sf>

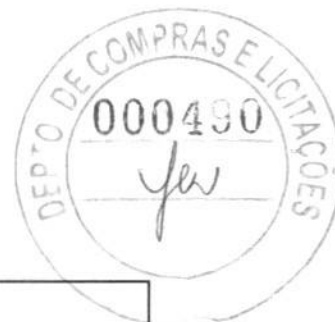
[Voltar](#)[Imprimir](#)

### Certificado de Regularidade do FGTS - CRF

**Inscrição:** 39.236.457/0001-35  
**Razão Social:** JR2 COMERCIO DE VARIEDADES LTDA  
**Endereço:** RUA MARIA CURUPAITI 560 / VILA ESTER ZONA NOR / SAO PAULO / SP / 02452-001

A Caixa Econômica Federal, no uso da atribuição que lhe confere o Art. 7, da Lei 8.036, de 11 de maio de 1990, certifica que, nesta data, a empresa acima identificada encontra-se em situação regular perante o Fundo de Garantia do Tempo de Serviço - FGTS.

O presente Certificado não servirá de prova contra cobrança de quaisquer débitos referentes a contribuições e/ou encargos devidos, decorrentes das obrigações com o FGTS.

**Validade:** 08/11/2023 a 07/12/2023

**Certificação Número:** 2023110806572306712363

Informação obtida em 17/11/2023 12:54:29

A utilização deste Certificado para os fins previstos em Lei esta condicionada a verificação de autenticidade no site da Caixa:  
**[www.caixa.gov.br](http://www.caixa.gov.br)**



PODER JUDICIÁRIO  
JUSTIÇA DO TRABALHO



## CERTIDÃO NEGATIVA DE DÉBITOS TRABALHISTAS

Nome: JR2 COMERCIO DE VARIEDADES LTDA (MATRIZ E FILIAIS)  
CNPJ: 39.236.457/0001-35  
Certidão nº: 53572645/2023  
Expedição: 03/10/2023, às 12:07:09  
Validade: 31/03/2024 - 180 (cento e oitenta) dias, contados da data de sua expedição.

Certifica-se que **JR2 COMERCIO DE VARIEDADES LTDA (MATRIZ E FILIAIS)**, inscrito(a) no CNPJ sob o nº **39.236.457/0001-35**, **NÃO CONSTA** como inadimplente no Banco Nacional de Devedores Trabalhistas. Certidão emitida com base nos arts. 642-A e 883-A da Consolidação das Leis do Trabalho, acrescentados pelas Leis ns.º 12.440/2011 e 13.467/2017, e no Ato 01/2022 da CGJT, de 21 de janeiro de 2022. Os dados constantes desta Certidão são de responsabilidade dos Tribunais do Trabalho.

No caso de pessoa jurídica, a Certidão atesta a empresa em relação a todos os seus estabelecimentos, agências ou filiais.

A aceitação desta certidão condiciona-se à verificação de sua autenticidade no portal do Tribunal Superior do Trabalho na Internet (<http://www.tst.jus.br>).

Certidão emitida gratuitamente.

### INFORMAÇÃO IMPORTANTE

Do Banco Nacional de Devedores Trabalhistas constam os dados necessários à identificação das pessoas naturais e jurídicas inadimplentes perante a Justiça do Trabalho quanto às obrigações estabelecidas em sentença condenatória transitada em julgado ou em acordos judiciais trabalhistas, inclusive no concernente aos recolhimentos previdenciários, a honorários, a custas, a emolumentos ou a recolhimentos determinados em lei; ou decorrentes de execução de acordos firmados perante o Ministério Público do Trabalho, Comissão de Conciliação Prévia ou demais títulos que, por disposição legal, contiver força executiva.

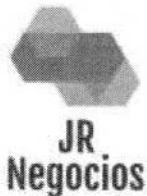

**Loja Dagaz de Variedades Ltda**  
Contato: (11)3796-8106 whatsapp (11)9771-23953  
administrativo@lojadagaz.com.br



## QUALIFICAÇÃO TÉCNICA

Nós da **Loja Dagaz Soluções Corporativas Ltda**, CNPJ nº 32.310.697/0001-93, estabelecida na rua Soror Angélica, 720 Vila Ester – São Paulo/SP CEP 02452-060, atestamos, para os devidos fins, que a empresa **JR2 COMERCIO DE VARIEDADES LTDA**, inscrita no CNPJ sob o nº 39.236.457/0001-35, estabelecida na RUA MARIA CURUPAITI, nº 560, bairro VILAESTER (ZONA NORTE), na cidade de São Paulo, SP, detém qualificação técnica para **Cadeira de Rodas**.

Registramos que a empresa entregou os produtos **Cadeira de Rodas**, no prazo de 01 dias, **quantidade 04 peças no valor de R\$ 1.543,60 Nota Fiscal Número 0002715**, Informamos ainda que a entrega dos materiais acima referidos apresentaram bom desempenho operacional, tendo a empresa cumprido fielmente com suas obrigações, nada constando que a desabone técnica e comercialmente, até a presente data.

**EDUARDO RAMOS** Assinado de forma digital por  
EDUARDO RAMOS  
**JACOB:336906958** JACOB:33690695805  
05 Dados: 2023.11.09 10:58:15  
-03'00'

**LOJA DAGAZ SOLUÇÕES CORPORATIVAS LTDA** com CNPJ: **32.310.697/0001-93**  
Representante legal: **Eduardo Ramos Jacob**  
RG: 22.902.043-4 SSP/SP | CPF: 255.368.078-38



## Andador Infantil Com Rodinhas E 2 Barras



### Descrição

O Andador Infantil com Rodas foi desenvolvido em alumínio 7/8 de alta resistência com design especial para facilitar os movimentos, corrigindo a postura e melhorando cada passada da criança.

Os pés do Andador são confeccionados com tubos de aço 3/4, com ponteiros 3/4 antiderrapante para evitar quedas e pisos irregulares.



O Andador possui pontos de regulagem com pinos de pressão que podem se ajustar facilmente ao seu tamanho e carga de peso.

Ficha Técnica:

Largura Total: 37 cm;  
Comprimento Total: 35 cm;  
Comprimento Fechado: 45 x 10 cm;  
Altura: 60 cm (mínima) a 72 cm (máxima);  
Peso da Peça: 1,3 kg;  
Suporta até 70 Kgs;  
Características: Fixo, Articulado, Dobrável.



Consulta de Impedidos de Licitar

CNPJ: 39236457000135

NENHUM ITEM ENCONTRADO!



TRIBUNAL DE CONTAS DA UNIÃO



## Consulta Consolidada de Pessoa Jurídica

Este relatório tem por objetivo apresentar os resultados consolidados de consultas eletrônicas realizadas diretamente nos bancos de dados dos respectivos cadastros. A responsabilidade pela veracidade do resultado da consulta é do Órgão gestor de cada cadastro consultado. A informação relativa à razão social da Pessoa Jurídica é extraída do Cadastro Nacional da Pessoa Jurídica, mantido pela Receita Federal do Brasil.

Consulta realizada em: 01/12/2023 16:25:58

### Informações da Pessoa Jurídica:

Razão Social: **JR2 COMERCIO DE VARIEDADES LTDA**  
CNPJ: **39.236.457/0001-35**

### Resultados da Consulta Eletrônica:

Órgão Gestor: **TCU**  
Cadastro: **Licitantes Inidôneos**  
Resultado da consulta: **Nada Consta**

Para acessar a certidão original no portal do órgão gestor, clique [AQUI](#).

Órgão Gestor: **CNJ**  
Cadastro: **CNIA - Cadastro Nacional de Condenações Cíveis por Ato de Improbidade Administrativa e Inelegibilidade**  
Resultado da consulta: **Nada Consta**

Para acessar a certidão original no portal do órgão gestor, clique [AQUI](#).

Órgão Gestor: **Portal da Transparência**  
Cadastro: **Cadastro Nacional de Empresas Inidôneas e Suspensas**  
Resultado da consulta: **Nada Consta**

Para acessar a certidão original no portal do órgão gestor, clique [AQUI](#).

Órgão Gestor: **Portal da Transparência**  
Cadastro: **CNEP - Cadastro Nacional de Empresas Punidas**  
Resultado da consulta: **Nada Consta**

Para acessar a certidão original no portal do órgão gestor, clique [AQUI](#).

Obs: A consulta consolidada de pessoa jurídica visa atender aos princípios de simplificação e racionalização de serviços públicos digitais. Fundamento legal: Lei nº 12.965, de 23 de abril de 2014, Lei nº 13.460, de 26 de junho de 2017, Lei nº 13.726, de 8 de outubro de 2018, Decreto nº 8.638 de 15, de janeiro de 2016.



**S.C. COMERCIAL EIRELI-ME**  
**CNPJ: 20.758.465/0001-13**



Nova Esperança, 01 de dezembro de 2023.

A

PREFEITURA MUNICIPAL DE JAGUARIAIVA

PREGÃO ELETRÔNICO Nº 97/2023

Item	descrição de produto	Qtd.	Marca	Preço Unit.	Preço total
017	MAQUINA DE COSTURA OVERLOCK- 6 tipos de ponto overloque: Overloque estreito, largo, fecho plano, bainha enrolada, ponto cadeia, overloque com 2 fios.- Costura com 1 ou 2 agulhas: une, corta e arremata o tecido em uma unica operacao.- Tensores de ajuste da linha indicado por cor.- Alavanca de ajuste.- Braco livre facilita costura em mangas, punhos e barras.- Velocidade de ate 1.300 pontos por minuto, que torna a costura mais rapida.- Cor/Acabamento Cinza- Voltagem 110v (nao e bivolt)- Potencia do Motor 105wDimensoes e Peso- Produto (A x L x P) 26,5 x 33,8 x 28 cm- Produto Com Embalagem (A x L x P) 32 x 38,5 x 32 cm- Peso Liquido 7,2 kg- Peso Bruto 8 kgAcessorios da Maquina- Chave de fenda pequena- Pinca- Expansor- Embalagem para residuos- Embalagem de agulhas- Pincel para Limpeza com furo para agulha- Faca inferiorConteudo da embalagem- Maquina de Costura- Cabo eletrico- Controlador de Velocidade (pedal)- Manual de Instrucoes com Certificado de Garantia- Acessorios da MaquinaGarantia do Fabricante 12 meses	001	<b>SINGER S105</b>	2.090,00	<b>2.090,00</b>

**TOTAL DA PROPOSTA: R\$ 2.090,00**

**VALIDADE DA PROPOSTA: CONFORME O EDITAL**

**PRAZO DE ENTREGA: CONFORME O EDITAL**

**LOCAL DE ENTREGA: CONFORME O EDITAL**

**CONCORDAMOS COM TODAS EXIGÊNCIAS DO EDITAL**

**RUA RECIFE Nº 215 – CONJUNTO CIDADE NOVA – MARINGÁ/PR – TEL: (44) 3034-6089 - MARINGÁ-PARANÁ.**

**Email: sclicitacao@gmail1/4**



**S.C. COMERCIAL EIRELI-ME**  
**CNPJ: 20.758.465/0001-13**

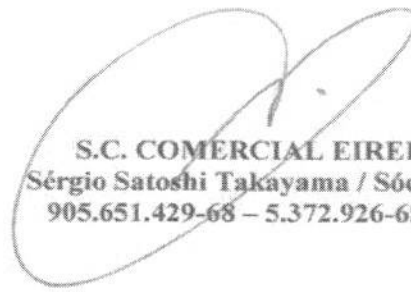

**S.C. COMERCIAL EIRELI-ME.**  
Sérgio Satoshi Takayama / Sócio Gerente  
905.651.429-68 – 5.372.926-6SSP – PR

**20.758.465/0001-13**

**S.C. COMERCIAL LTDA - ME**

Ax. João Paulino Vieira F.R.N. 332  
Zona 01 - CEP: 87020-015

**MARINGÁ - PR**





S.C. COMERCIAL EIRELI-ME CNPJ:  
20.758.465/0001-13



## DECLARAÇÃO DE RESPONSABILIDADE

A

PREFEITURA MUNICIPAL DE JAGUARIAIVA

PREGÃO ELETRÔNICO Nº 97/2023

**S.C. COMERCIAL EIRELI ME** inscrita no CNPJ/MF Nº **20.758.465/0001-13** Sediada a Avenida Felipe Camarão nº 1368 em Nova Esperança-Pr, por intermédio de seu representante legal o Sr. **Sérgio Satoshi Takayama** portador da Carteira de Identidade nº **5.372.926-6 SSP/PR** e do **CPF nº 905.651.429-68**, DECLARA, sob as penas de lei, sem prejuízo das sanções e multas previstas neste ato convocatório, ter disponibilidade dos produtos e dos demais meios para a realização dos serviços, conforme Edital, e me comprometo a prestação dos serviços no prazo estabelecido pelo Edital da presente licitação. E ainda estar ciente que todos os custos para a perfeita execução dos serviços, objeto desta licitação, estão inclusos no preço global ofertado por nossa empresa. Informamos que tomamos conhecimento de todos os termos e condições do Instrumento convocatório, bem como de seus anexos e não restando quaisquer dúvidas de nossa parte. Outrossim, que por ser de conhecimento, estamos de pleno acordo e submetemos a todas as cláusulas e condições relativa à licitação supra, bem como às disposições da Lei Federal nº 8.666/93 e suas alterações que integrarão o ajuste correspondente, me comprometo ainda a executar objeto em conformidade com o edital e aceito todas as exigências e entregar os materiais de primeira qualidade.

Nova Esperança, 01 de dezembro de 2023

**S.C. COMERCIAL EIRELI-ME.**  
**Sérgio Satoshi Takayama / Sócio Gerente**  
**905.651.429-68 – 5.372.926-6SSP – PR**

20.758.465/0001-13

AVENIDA FELIPE CAMARÃO Nº 1368 – VILA SILVEIRA NOVA ESPERANÇA - PR - CEP:  
87600-000 – (44) 3034-6089- email: [sclicitacao@gmail.com](mailto:sclicitacao@gmail.com)

S.C. COMERCIAL LTDA - ME  
Av. João Paulino Vieira Filho, 132  
Zona 01 - CEP: 87623-015



S.C. COMERCIAL EIRELI-ME CNPJ:

20.758.465/0001-13

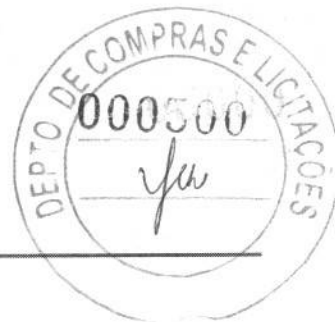

## DECLARAÇÃO CONJUNTA

A

**PREFEITURA MUNICIPAL DE JAGUARIAIVA**

**PREGÃO ELETRÔNICO 97/2023**

**S.C. COMERCIAL EIRELI ME** inscrita no CNPJ/MF nº **20.758.465/0001-13** Sediada a Avenida Felipe Camarão nº 1368 em Nova Esperança-Pr, por intermédio de seu representante legal o Sr. **Sérgio Satoshi Takayama** portador da Carteira de Identidade nº **5.372.926-6 SSP/PR** e do CPF nº **905.651.429-68**, abaixo infra assinado que:

1. Declara, o conhecimento de todos os termos da licitação, bem como tomou conhecimento de todas as especificações concernentes ao objeto da licitação, declarando ainda que cumpre todos os requisitos exigidos.
2. Declara, que cumpre com as exigências de reserva de cargos para pessoa com deficiência e para reabilitado da Previdência Social, previstas em lei e em outras normas específicas, nos termos do art. 63, IV, da Lei nº 14.133/21.
3. Declara, que recebeu os documentos relacionados no edital e tomou conhecimento de todas as informações necessárias, inclusive, das condições locais, para o fiel cumprimento das obrigações deste certame de licitação.
4. Declara, ainda, para fins do disposto no inciso XXXIII do art. 7º da Constituição Federal, que não empregamos menores de dezoito anos em trabalho noturno, perigoso ou insalubre e nem menores de dezesseis anos, em qualquer trabalho, salvo na condição de aprendiz, a partir dos quatorze anos de idade, em atenção Lei nº 9.854/99.
5. Declara, para os devidos fins de direito, na qualidade de Proponente dos procedimentos licitatórios, instaurados por este Município, que o(a) responsável legal da empresa é o(a) Sr Sergio Satoshi Takayama Portador(a) do RG sob nº 5372926-6 SSP/PRe CPF nº 90565142968, cuja função/cargo é administrador/responsável pela assinatura da Ata de Registro de Preços/contrato.
6. Declaramos, para os devidos fins que em caso de qualquer comunicação futura referente e este processo licitatório, bem como em caso de eventual contratação, concordo que a Ata de Registro de Preços/Contrato seja encaminhado para o seguinte endereço: E-mail: [scliictacao@gmail.com](mailto:scliictacao@gmail.com) e Telefone: 44-30346089

Nova Esperança, 01 de dezembro de 2023.



*[Handwritten signature]*

**S.C. COMERCIAL EIRELI-ME.**  
Sérgio Satoshi Takayama / Sócio Gerente  
905.651.429-68 – 5.372.926-6SSP – PR

**20.758.465/0001-13**

**S.C. COMERCIAL LTDA - ME**

Av. João Paulino Neto Filho, 302  
Zona 01 - CEP: 87620-015

**MARINGÁ - PR**



**S. C. COMERCIAL - EIRELI ME**  
**CNPJ. 20.758.465/0001-13**  
**NIRE. 416.00488377**

**SEGUNDA ALTERAÇÃO  
DE EIRELI**

SERGIO SATOSHI TAKAYAMA, brasileiro, natural de Nova Esperança-PR., casado sob o regime de comunhão parcial, empresário, portador da Cédula de Identidade Civil RG.5.372.926-6, expedido pelo Instituto de Identificação do Paraná e inscrito no CPF sob nº. 905.651.429-68, residente e domiciliado em Maringá-Pr., à Rua Recife, nº 215, Pq Res. Cidade Nova, CEP 87023-090, titular da empresa individual de responsabilidade limitada S.C. COMERCIAL - EIRELI ME estabelecido à Rua Felipe Camarão, nº 1368, Vila Silveira em Nova Esperança - Paraná, CEP. 87600-000, com Instrumento de constituição de Eireli registrado na Junta Comercial do Paraná sob nº 416.00488377 em 08.09.2016, inscrito no CNPJ sob nº 20.758.465/0001-13, resolve modificar o seu instrumento primitivo de acordo com as cláusulas seguintes:

**CLÁUSULA PRIMEIRA:**

**ALTERAÇÃO DE ATIVIDADE ECONÔMICA:** Passa a ser: Comércio varejista de equipamentos para escritório, comunicação, informática, copiadora, inclusive suprimentos, artigos de papelaria, de escritório, material de expediente, pedagógico, escolar e material didático, máquinas, aparelhos de comunicação e equipamentos elétricos, eletrônicos de uso doméstico e pessoal, móveis para escritório, estofados, iluminação e utensílios para uso doméstico, peças e acessórios para eletrodomésticos, informática, aparelhos telefônicos, inclusive copiadora, higiene, limpeza e conservação, artigos de armarinhos; cama mesa e banho, cd, dvd, fitas e discos de vinil, artigos de armarinhos, artigos do vestuário e acessórios, suvenires, bijuterias e artesanatos, eletrodomésticos e equipamentos de audio e vídeo, ferragens, ferramentas manuais, vidros, espelhos e vitrais, importação e exportação, revenda de serviços de assessoria em software, serviços de manutenção e reparação de equipamentos de escritório, comunicação, informática e copiadora, serviços de impressão e comunicação em geral, fotocópias, digitalização, encadernação e serviços correlatos, locação de máquinas e equipamentos de escritório, equipamentos de informática, material telefônico e copiadoras, peças e acessórios novos para veículos automotores, pneus, materiais pneumáticos e camaras de ar, material e ferramentas, materiais elétricos e hidráulicos, artigos de tapeçaria, toldos, cortinas e persianas e sua instalação, livros, brinquedos e artigos recreativos, materiais esportivos, playground, bicicletas e suas peças e acessórios, roupas e acessórios para uso profissional e de segurança do trabalho, móveis e artigos de colchoaria, limpeza e conservação domiciliar, produtos descartáveis, máquinas aparelhos e equipamentos para uso agropecuário, partes e peças, máquinas, partes e peças, máquinas e equipamentos para uso comercial partes e peças, instrumentos e materiais para uso médico, cirúrgico, hospitalar e de laboratório, próteses e artigos de ortopedia, embalagens, impressão e confecção de materiais gráficos em geral, preparação de documentos e serviços especializados de apoio administrativo, confecção de materiais para brindes e impressão de material para uso publicitário.

A

folha 01/04



CERTIFICO O REGISTRO EM 11/08/2017 10:08 SOB Nº 20175448736.  
PROTOCOLO: 175448736 DE 10/08/2017. CÓDIGO DE VERIFICAÇÃO:  
11703095827. NIRE: 41600488377.  
S. C. COMERCIAL EIRELI - ME

Libertad Bogus  
SECRETÁRIA-GERAL  
CURITIBA, 11/08/2017  
www.empresafacil.pr.gov.br



S. C. COMERCIAL - EIRELI ME  
CNPJ. 20.758.465/0001-13  
NIRE. 416.00488377

**SEGUNDA ALTERAÇÃO  
DE EIRELI**

**CLAUSULA SEGUNDA:**

ALTERAÇÃO DE ENDEREÇO: Passa a ser na Avenida Felipe Camarão, nº 1368, Vila Silveira em Nova Esperança - Paraná, CEP. 87600-000.

**CLAUSULA TERCEIRA:**

À vista da modificação ora ajustada o titular RESOLVE, por este instrumento, atualizar e consolidar o ato constitutivo de Eireli, tornando assim sem efeito, a partir desta data, as cláusulas contidas no Ato primitivo que, adequado às disposições da referida lei nº 10.406/2002 aplicáveis a este tipo societário, passa a ter a seguinte redação:

S. C. COMERCIAL - EIRELI ME  
CNPJ. 20.758.465/0001-13  
NIRE. 416.00488377

**CONSOLIDAÇÃO DE EIRELI**

SERGIO SATOSHI TAKAYAMA, brasileiro, natural de Nova Esperança-PR., casado sob o regime de comunhão parcial, empresário, portador da Cédula de Identidade Civil RG.5.372.926-6, expedido pelo Instituto de Identificação do Paraná e inscrito no CPF sob nº. 905.651.429-68, residente e domiciliado em Maringá-Pr., à Rua Recife, nº 215, Pq Res. Cidade Nova, CEP 87023-090, titular da empresa individual de responsabilidade limitada S.C. COMERCIAL - EIRELI ME estabelecido à Avenida Felipe Camarão, nº 1368, Vila Silveira em Nova Esperança - Paraná, CEP. 87600-000., com Instrumento de constituição de Eireli registrado na Junta Comercial do Paraná sob nº 416.00488377 em 08.09.2016, inscrito no CNPJ sob nº 20.758.465/0001-13, resolve consolidar o seu instrumento primitivo de acordo com as cláusulas seguintes:

**CLÁUSULA PRIMEIRA:**

NOME COMERCIAL: A presente girará sob a denominação de S.C. COMERCIAL - EIRELI ME, com sede na Avenida Felipe Camarão, nº 1368, Vila Silveira em Nova Esperança - Paraná, CEP. 87600-000, podendo, a qualquer tempo, a critério de seu titular, abrir ou fechar filiais em qualquer parte do território nacional.

**CLÁUSULA SEGUNDA:**

ATIVIDADE ECONÔMICA: Comércio varejista de equipamentos para escritório, comunicação, informática, copiadora, inclusive suprimentos, artigos de

folha 02/04



CERTIFICO O REGISTRO EM 11/08/2017 10:08 SOB Nº 20175448736.  
PROTOCOLO: 175448736 DE 10/08/2017. CÓDIGO DE VERIFICAÇÃO:  
11703095827. NIRE: 41600488377.

S. C. COMERCIAL EIRELI - ME

Libertad Bogus  
SECRETÁRIA-GERAL  
CURITIBA, 11/08/2017  
www.empresafacil.pr.gov.br



S. C. COMERCIAL - EIRELI ME  
CNPJ. 20.758.465/0001-13  
NIRE. 416.00488377

**SEGUNDA ALTERAÇÃO  
DE EIRELI**

papelaria, de escritório, material de expediente, pedagógico, escolar e material didático, máquinas, aparelhos de comunicação e equipamentos elétricos, eletrônicos de uso doméstico e pessoal, móveis para escritório, estofados, iluminação e utensílios para uso doméstico, peças e acessórios para eletrodomésticos, informática, aparelhos telefônicos, inclusive copiadora, higiene, limpeza e conservação, artigos de armarinhos; cama mesa e banho, cd, dvd, fitas e discos de vinil, artigos de armarinhos, artigos do vestuário e acessórios, suvenires, bijuterias e artesanatos, eletrodomésticos e equipamentos de áudio e vídeo, ferragens, ferramentas manuais, vidros, espelhos e vitrais, importação e exportação, revenda de serviços de assessoria em software, serviços de manutenção e reparação de equipamentos de escritório, comunicação, informática e copiadora, serviços de impressão e comunicação em geral, fotocópias, digitalização, encadernação e serviços correlatos, locação de máquinas e equipamentos de escritório, equipamentos de informática, material telefônico e copiadoras, peças e acessórios novos para veículos automotores, pneus, materiais pneumáticos e câmaras de ar, material e ferramentas, materiais elétricos e hidráulicos, artigos de tapeçaria, toldos, cortinas e persianas e sua instalação, livros, brinquedos e artigos recreativos, materiais esportivos, playground, bicicletas e suas peças e acessórios, roupas e acessórios para uso profissional e de segurança do trabalho, móveis e artigos de colchoaria, limpeza e conservação domiciliar, produtos descartáveis, máquinas aparelhos e equipamentos para uso agropecuário, partes e peças, máquinas, partes e peças, máquinas e equipamentos para uso comercial partes e peças, instrumentos e materiais para uso médico, cirúrgico, hospitalar e de laboratório, próteses e artigos de ortopedia, embalagens, impressão e confecção de materiais gráficos em geral, preparação de documentos e serviços especializados de apoio administrativo, confecção de materiais para brindes e impressão de material para uso publicitário.

**CLÁUSULA TERCEIRA:**

**INÍCIO DE ATIVIDADES E PRAZO DE DURAÇÃO:** Início das atividades: 01.08.2014. O prazo de duração é por tempo indeterminado. É garantida a continuidade da pessoa jurídica diante do impedimento por força maior ou impedimento temporário ou permanente do titular, podendo a empresa ser alterada para atender uma nova situação.

**CLÁUSULA QUARTA:**

**DO CAPITAL SOCIAL:** O capital social é de R\$. 90.000,00 (noventa mil reais), o qual está totalmente integralizado em moeda corrente do País.

**CLÁUSULA QUINTA:**

**DA ADMINISTRAÇÃO:** A empresa será administrada pelo seu titular, SERGIO SATOSHI TAKAYAMA, a quem caberá dentre outras atribuições, a representação ativa e passiva, judicial e extrajudicial, desta EIRELI, sendo a responsabilidade do titular limitada ao capital integralizado.

Folha 03/04



CERTIFICO O REGISTRO EM 11/08/2017 10:08 SOB Nº 20175448736.  
PROTOCOLO: 175448736 DE 10/08/2017. CÓDIGO DE VERIFICAÇÃO:  
11703095827. NIRE: 41600488377.  
S. C. COMERCIAL EIRELI - ME

Libertad Bogus  
SECRETÁRIA-GERAL  
CURITIBA, 11/08/2017  
www.empresafacil.pr.gov.br





**S. C. COMERCIAL - EIRELI ME**  
**CNPJ. 20.758.465/0001-13**  
**NIRE. 416.00488377**  
**SEGUNDA ALTERAÇÃO**  
**DE EIRELI**

**CLÁUSULA SEXTA:**

**DO EXERCÍCIO SOCIAL:** O término de cada exercício social será encerrado em 31 de dezembro do ano civil, com apresentação do balanço patrimonial e resultado econômico do ano fiscal.

**CLÁUSULA SÉTIMA:**

**DA DECLARAÇÃO:** Declara o titular da EIRELI, para os devidos fins e efeitos de direito, que o mesmo não participa de nenhuma outra empresa, pessoa jurídica dessa modalidade.

**CLÁUSULA OITAVA:**

**DA RESPONSABILIDADE:** A responsabilidade do titular é limitada ao capital integralizado da empresa que será regida pelo regime jurídico da empresa Limitada e supletivamente pela lei da Sociedade Anônima.

**CLÁUSULA NONA:**

**DO DESIMPEDIMENTO:** O titular declara sob as penas da lei de que não está impedido de exercer a administração da EIRELI, por lei especial, ou em virtude de condenação criminal, ou por se encontrar sob os efeitos dela, a pena que vede, ainda que temporariamente, o acesso a cargos públicos ou por crime falimentar, de prevaricação, peita ou suborno, concussão, peculato, ou contra a economia popular, contra o sistema financeiro nacional, contra normas de defesa da concorrência, contra as relações de consumo, fê pública, ou a propriedade.

**CLÁUSULA DÉCIMA:**

**DO FORO:** Fica eleito o foro da cidade de Nova Esperança, estado do Paraná, para resolver quaisquer litígios oriundos do presente Ato constitutivo de EIRELI.

E assim, lavram, datam e assinam o presente instrumento em uma via, obrigando-se fielmente por si e seus herdeiros a cumprí-los em todos os seus termos.

Nova Esperança-Pr., 01 de agosto de 2.017.

Sergio Satoshi Takayama

folha 04/04



CERTIFICO O REGISTRO EM 11/08/2017 10:08 SOB Nº 20175448736.  
PROTOCOLO: 175448736 DE 10/08/2017. CÓDIGO DE VERIFICAÇÃO:  
11703095827. NIRE: 41600488377.  
S. C. COMERCIAL EIRELI - ME

Libertad Bogus  
SECRETÁRIA-GERAL  
CURITIBA, 11/08/2017  
www.empresafacil.pr.gov.br



Governo do Estado do Paraná  
Secretaria de Estado da Indústria, Comércio e Serviços  
Junta Comercial do Estado do Paraná



## CERTIDÃO SIMPLIFICADA

### Sistema Nacional de Registro de Empresas Mercantis - SINREM

Certificamos que as informações abaixo constam dos documentos arquivados nesta Junta Comercial e são vigentes na data da sua expedição.

Nome Empresarial: S. C. COMERCIAL LTDA NIRE : 41600488377 Natureza Jurídica: Sociedade Empresária Limitada		Protocolo: PRC2317895775			
NIRE (Sede) 41600488377	CNPJ 20.758.465/0001-13	Data de Ato Constitutivo 29/07/2014	Início de Atividade 29/07/2014		
<b>Endereço Completo</b> Avenida FELIPE CAMARAO, Nº 1368, VILA SILVEIRA - Nova Esperança/PR - CEP 87600-000					
<b>Objeto Social</b> Comércio varejista de equipamentos para escritório, comunicação, informática, copiadora, inclusive suprimentos, artigos de papelaria, de escritório, material de expediente, pedagógico, escolar e material didático, máquinas, aparelhos de comunicação e equipamentos elétricos, eletrônicos de uso doméstico e pessoal, móveis para escritório, estofados, iluminação e utensílios para uso doméstico, peças e acessórios para eletrodomésticos, informática, aparelhos telefônicos, inclusive copiadora, higiene, limpeza e conservação, artigos de armarinhos; cama mesa e banho, cd, dvd, fitas e discos de vinil, artigos de armarinhos, artigos do vestuário e acessórios, suvenires, bijuterias e artesanatos, eletrodomésticos e equipamentos de áudio e vídeo, ferragens, ferramentas manuais, vidros, espelhos e vitrais, importação e exportação, revenda de serviços de assessoria em software, serviços de manutenção e reparação de equipamentos de escritório, comunicação, informática e copiadora, serviços de impressão e comunicação em geral, fotocópias, digitalização, encadernação e serviços correlatos, locação de máquinas e equipamentos de escritório, equipamentos de informática, material telefônico e copiadoras, peças e acessórios novos para veículos automotores, pneus, materiais pneumáticos e câmaras de ar, material e ferramentas, materiais elétricos e hidráulicos, artigos de tapeçaria, toldos, cortinas e persianas e sua instalação, livros, brinquedos e artigos recreativos, materiais esportivos, playground, bicicletas e suas peças e acessórios, roupas e acessórios para uso profissional e de segurança do trabalho, móveis e artigos de colchoaria, limpeza e conservação domiciliar, produtos descartáveis, máquinas aparelhos e equipamentos para uso agropecuário, partes e peças, máquinas, partes e peças, máquinas e equipamentos para uso comercial partes e peças, instrumentos e materiais para uso médico, cirúrgico, hospitalar e de laboratório, próteses e artigos de ortopedia, embalagens, impressão e confecção de materiais gráficos em geral, preparação de documentos e serviços especializados de apoio administrativo, confecção de materiais para brindes e impressão de material para uso publicitário.					
<b>Capital Social</b> R\$ 90.000,00 (noventa mil reais) <b>Capital Integralizado</b> R\$ 90.000,00 (noventa mil reais)		<b>Porte</b> EPP (Empresa de Pequeno Porte)	<b>Prazo de Duração</b> Indeterminado		
<b>Dados do Sócio</b> Nome SERGIO SATOSHI TAKAYAMA	<b>CPF/CNPJ</b> 905.651.429-68	<b>Participação no capital</b> R\$ 90.000,00	<b>Espécie de sócio</b> Sócio	<b>Administrador</b> S	<b>Término do mandato</b> Indeterminado
<b>Dados do Administrador</b> Nome SERGIO SATOSHI TAKAYAMA		<b>CPF</b> 905.651.429-68	<b>Término do mandato</b> Indeterminado		
<b>Último Arquivamento</b> Data 09/12/2022	<b>Número</b> T4160048837	<b>Ato/eventos</b> 904 / 046 - TRANSFORMACAO		<b>Situação</b> ATIVA <b>Status</b> SEM STATUS	

Esta certidão foi emitida automaticamente em 02/10/2023, às 11:23:53 (horário de Brasília).  
Se impressa, verificar sua autenticidade no <https://www.empresafacil.pr.gov.br>, com o código 511SAPDX.



PRC2317895775

LEANDRO MARCOS RAYSEL BISCAIA  
Secretário(a) Geral

# Comprovante de Inscrição e de Situação Cadastral



Cidadão,

Confira os dados de Identificação da Pessoa Jurídica e, se houver qualquer divergência, providencie junto à RFB a sua atualização cadastral.

A informação sobre o porte que consta neste comprovante é a declarada pelo contribuinte.

<b>REPÚBLICA FEDERATIVA DO BRASIL</b>		
		
<b>CADASTRO NACIONAL DA PESSOA JURÍDICA</b>		
<b>NUMERO DE INSCRIÇÃO</b> 20.758.465/0001-13 <b>MATRIZ</b>	<b>COMPROVANTE DE INSCRIÇÃO E DE SITUAÇÃO</b> <b>CADASTRAL</b>	<b>DATA DE ABERTURA</b> 29/07/2014
<b>NOME EMPRESARIAL</b> S. C. COMERCIAL LTDA		
<b>TÍTULO DO ESTABELECIMENTO (NOME DE FANTASIA)</b> *****		<b>PORTE</b> <b>EPP</b>
<b>CÓDIGO E DESCRIÇÃO DA ATIVIDADE ECONÔMICA PRINCIPAL</b> 47.51-2-01 - Comércio varejista especializado de equipamentos e suprimentos de informática		
<b>CÓDIGO E DESCRIÇÃO DAS ATIVIDADES ECONÔMICAS SECUNDÁRIAS</b> 18.13-0-01 - Impressão de material para uso publicitário 43.30-4-99 - Outras obras de acabamento da construção 45.30-7-03 - Comércio a varejo de peças e acessórios novos para veículos automotores 45.30-7-05 - Comércio a varejo de pneumáticos e câmaras-de-ar 47.42-3-00 - Comércio varejista de material elétrico 47.43-1-00 - Comércio varejista de vidros 47.44-0-01 - Comércio varejista de ferragens e ferramentas 47.44-0-03 - Comércio varejista de materiais hidráulicos 47.52-1-00 - Comércio varejista especializado de equipamentos de telefonia e comunicação 47.53-9-00 - Comércio varejista especializado de eletrodomésticos e equipamentos de áudio e vídeo 47.54-7-01 - Comércio varejista de móveis 47.54-7-02 - Comércio varejista de artigos de colchoaria		



47.55-5-03 - Comercio varejista de artigos de cama, mesa e banho  
47.57-1-00 - Comércio varejista especializado de peças e acessórios para aparelhos eletroeletrônicos para uso doméstico, exceto informática e comunicação  
47.59-8-01 - Comércio varejista de artigos de tapeçaria, cortinas e persianas  
47.59-8-99 - Comércio varejista de outros artigos de uso pessoal e doméstico não especificados anteriormente  
47.61-0-01 - Comércio varejista de livros  
47.61-0-03 - Comércio varejista de artigos de papelaria  
47.62-8-00 - Comércio varejista de discos, CDs, DVDs e fitas  
47.63-6-01 - Comércio varejista de brinquedos e artigos recreativos

CÓDIGO E DESCRIÇÃO DA NATUREZA JURÍDICA  
206-2 - Sociedade Empresária Limitada

LOGRADOURO  
AV FELIPE CAMARAO

NÚMERO  
1368

COMPLEMENTO  
\*\*\*\*\*

CEP  
87.600-000

BAIRRO/DISTRITO  
VILA SILVEIRA

MUNICÍPIO  
NOVA ESPERANCA

UF  
PR

ENDEREÇO ELETRÔNICO

TELEFONE  
(44) 9970-1022

ENTE FEDERATIVO RESPONSÁVEL (EFR)  
\*\*\*\*\*

SITUAÇÃO CADASTRAL  
ATIVA

DATA DA SITUAÇÃO CADASTRAL  
29/07/2014

MOTIVO DE SITUAÇÃO CADASTRAL

SITUAÇÃO ESPECIAL  
\*\*\*\*\*

DATA DA SITUAÇÃO ESPECIAL  
\*\*\*\*\*

Aprovado pela Instrução Normativa RFB nº 1.863, de 27 de dezembro de 2018.  
Emitido no dia 15/06/2023 às 11:11:56 (data e hora de Brasília).

Página: 1/2



REPÚBLICA FEDERATIVA DO BRASIL

CADASTRO NACIONAL DA PESSOA JURÍDICA



NÚMERO DE INSCRIÇÃO 20.758.465/0001-13 MATRIZ		<b>COMPROVANTE DE INSCRIÇÃO E DE SITUAÇÃO CADASTRAL</b>		DATA DE ABERTURA 29/07/2014	
NOME EMPRESARIAL S. C. COMERCIAL LTDA					
CÓDIGO E DESCRIÇÃO DAS ATIVIDADES ECONÔMICAS SECUNDÁRIAS 47.63-6-02 - Comércio varejista de artigos esportivos 47.73-3-00 - Comércio varejista de artigos médicos e ortopédicos 47.81-4-00 - Comércio varejista de artigos do vestuário e acessórios 47.89-0-01 - Comércio varejista de suvenires, bijuterias e artesanatos 47.89-0-99 - Comércio varejista de outros produtos não especificados anteriormente 77.33-1-00 - Aluguel de máquinas e equipamentos para escritórios 82.19-9-01 - Fotocópias 82.19-9-99 - Preparação de documentos e serviços especializados de apoio administrativo não especificados anteriormente 95.11-8-00 - Reparação e manutenção de computadores e de equipamentos periféricos					
CÓDIGO E DESCRIÇÃO DA NATUREZA JURÍDICA 206-2 - Sociedade Empresária Limitada					
LOGRADOURO AV FELIPE CAMARAO		NUMERO 1368	COMPLEMENTO *****		
CEP 87.600-000	BAIRRO/DISTRITO VILA SILVEIRA	MUNICIPIO NOVA ESPERANCA		UF PR	
ENDEREÇO ELETRÔNICO		TELEFONE (44) 9970-1022			
ENTE FEDERATIVO RESPONSÁVEL (EFR) *****					
SITUAÇÃO CADASTRAL ATIVA			DATA DA SITUAÇÃO CADASTRAL 29/07/2014		
MOTIVO DE SITUAÇÃO CADASTRAL					
SITUAÇÃO ESPECIAL *****			DATA DA SITUAÇÃO ESPECIAL *****		



**MINISTÉRIO DA FAZENDA**  
Secretaria da Receita Federal do Brasil  
Procuradoria-Geral da Fazenda Nacional



**CERTIDÃO POSITIVA COM EFEITOS DE NEGATIVA DE DÉBITOS RELATIVOS AOS TRIBUTOS  
FEDERAIS E À DÍVIDA ATIVA DA UNIÃO**

**Nome: S. C. COMERCIAL LTDA**  
**CNPJ: 20.758.465/0001-13**

Ressalvado o direito de a Fazenda Nacional cobrar e inscrever quaisquer dívidas de responsabilidade do sujeito passivo acima identificado que vierem a ser apuradas, é certificado que:

1. constam débitos administrados pela Secretaria da Receita Federal do Brasil (RFB) com exigibilidade suspensa nos termos do art. 151 da Lei nº 5.172, de 25 de outubro de 1966 - Código Tributário Nacional (CTN), ou objeto de decisão judicial que determina sua desconsideração para fins de certificação da regularidade fiscal, ou ainda não vencidos; e
2. não constam inscrições em Dívida Ativa da União (DAU) na Procuradoria-Geral da Fazenda Nacional (PGFN).

Conforme disposto nos arts. 205 e 206 do CTN, este documento tem os mesmos efeitos da certidão negativa.

Esta certidão é válida para o estabelecimento matriz e suas filiais e, no caso de ente federativo, para todos os órgãos e fundos públicos da administração direta a ele vinculados. Refere-se à situação do sujeito passivo no âmbito da RFB e da PGFN e abrange inclusive as contribuições sociais previstas nas alíneas 'a' a 'd' do parágrafo único do art. 11 da Lei nº 8.212, de 24 de julho de 1991.

A aceitação desta certidão está condicionada à verificação de sua autenticidade na Internet, nos endereços <<http://rfb.gov.br>> ou <<http://www.pgfn.gov.br>>.

Certidão emitida gratuitamente com base na Portaria Conjunta RFB/PGFN nº 1.751, de 2/10/2014.  
Emitida às 16:56:13 do dia 07/11/2023 <hora e data de Brasília>.  
Válida até 05/05/2024.

Código de controle da certidão: **A4FC.7429.89FA.962A**  
Qualquer rasura ou emenda invalidará este documento.





Estado do Paraná  
Secretaria de Estado da Fazenda  
Receita Estadual do Paraná



**Certidão Negativa**  
de Débitos Tributários e de Dívida Ativa Estadual  
Nº 031597741-50

Certidão fornecida para o CNPJ/MF: **20.758.465/0001-13**  
Nome: **S.C. COMERCIAL LTDA**

Ressalvado o direito da Fazenda Pública Estadual inscrever e cobrar débitos ainda não registrados ou que venham a ser apurados, certificamos que, verificando os registros da Secretaria de Estado da Fazenda, constatamos não existir pendências em nome do contribuinte acima identificado, nesta data.

Obs.: Esta Certidão engloba todos os estabelecimentos da empresa e refere-se a débitos de natureza tributária e não tributária, bem como ao descumprimento de obrigações tributárias acessórias.

**Válida até 07/01/2024 - Fornecimento Gratuito**

A autenticidade desta certidão deverá ser confirmada via Internet  
[www.fazenda.pr.gov.br](http://www.fazenda.pr.gov.br)



# PREFEITURA MUNICIPAL DE NOVA ESPERANÇA

## SECRETARIA DA FAZENDA

### Departamento de Tributação

Avenida Rocha Pombo, 1453 - Centro - CEP: 87600-000

Telefone: (44) 3252-4545

E-mail: tributacao@novaesperanca.pr.gov.br



## CERTIDÃO NEGATIVA

Certidão Número  
4256/2023

### INFORMAÇÕES DA CERTIDÃO:

Data Emissão: 07/11/2023

Código da Autenticação: 68632.8498F.6FFAB34598211038E3E5AC

Data de Vencimento: 06/01/2024

### IDENTIFICAÇÃO DO REQUERENTE:

Protocolo: /

Requerente: SC COMERCIAL EIRELI

Finalidade: DE LICITAÇÃO

### IDENTIFICAÇÃO DO CONTRIBUINTE:

CGCM: 29433 S. C. COMERCIAL EIRELI - ME

CPF/CNPJ: 20.758.465/0001-13

Endereço: AV FELIPE CAMARAO, 1368

Complemento:

Bairro: VILA SILVEIRA

### CERTIFICAMOS

que o contribuinte acima citado encontra-se regular com a Fazenda Pública Municipal não constando pendências até a presente data em nome do mesmo, relativas aos tributos de competência municipal.

### RESSALVADO

o direito da Fazenda Municipal cobrar e inscrever quaisquer dívidas de responsabilidade do sujeito passivo acima identificado que vierem a ser apuradas. Esta certidão não servirá de prova contra cobrança de quaisquer débitos referentes a recolhimentos que não tenham sido efetuados e que venham a ser apurados pela Fazenda Pública Municipal, conforme prerrogativa legal prevista nos Incisos de I a IX do artigo 149 da Lei Federal Nº 5172/1966 - Código Tributário Nacional.

Esta certidão emitida é válida em todo território nacional, refere-se exclusivamente aos débitos relativos aos tributos municipais, inclusive às inscrições em Dívida Ativa, não abrangendo os demais tributos Federal e Estadual, com as finalidades previstas na Lei nº. 8.212, de 24 de junho de 1991, e alterações exceto para:

- Averbação de obra e construção civil no Registro de Imóveis;
- Redução do capital social, transferência de controle de cotas de sociedade limitada e cisão parcial ou transformação de entidade ou de sociedade empresarial ou simples;
- Baixa de firma individual ou de empresário, conforme definido pelo art.931 da Lei nº 10.406 de 10 de janeiro de 2002 - Código Civil, extinção de entidade ou sociedade empresarial ou simples, inclusive de cisão total, fusão ou incorporação.

Certidão emitida com base no Decreto nº 3.706/2011.

PREFEITURA MUNICIPAL DE NOVA ESPERANÇA - PR, 7 de novembro de 2023

Atenção: Esta Certidão foi emitida via Internet, e para verificar sua AUTENTICIDADE utilize o código informado acima, acesse <http://novaesperanca.pr.gov.br/lk/tributos.html>, clique na opção (CERTIDÕES) e posterior selecionado a Opção (AUTENTICAR DOCUMENTOS).

Voltar

Imprimir



## Certificado de Regularidade do FGTS - CRF

**Inscrição:** 20.758.465/0001-13  
**Razão Social:** SC COMERCIAL LTDA  
**Endereço:** R FELIPE CAMARAO 1368 / VILA SILVEIRA / NOVA ESPERANCA / PR / 87600-000

A Caixa Econômica Federal, no uso da atribuição que lhe confere o Art. 7, da Lei 8.036, de 11 de maio de 1990, certifica que, nesta data, a empresa acima identificada encontra-se em situação regular perante o Fundo de Garantia do Tempo de Serviço - FGTS.

O presente Certificado não servirá de prova contra cobrança de quaisquer débitos referentes a contribuições e/ou encargos devidos, decorrentes das obrigações com o FGTS.

**Validade:** 16/11/2023 a 15/12/2023

**Certificação Número:** 2023111608340578928400

Informação obtida em 27/11/2023 15:28:29

A utilização deste Certificado para os fins previstos em Lei esta condicionada a verificação de autenticidade no site da Caixa: [www.caixa.gov.br](http://www.caixa.gov.br)

PODER JUDICIÁRIO  
JUSTIÇA DO TRABALHO**CERTIDÃO NEGATIVA DE DÉBITOS TRABALHISTAS**

Nome: S. C. COMERCIAL LTDA (MATRIZ E FILIAIS)

CNPJ: 20.758.465/0001-13

Certidão nº: 47280287/2023

Expedição: 09/09/2023, às 15:58:47

Validade: 07/03/2024 - 180 (cento e oitenta) dias, contados da data de sua expedição.

Certifica-se que **S. C. COMERCIAL LTDA (MATRIZ E FILIAIS)**, inscrito(a) no CNPJ sob o nº **20.758.465/0001-13**, **NÃO CONSTA** como inadimplente no Banco Nacional de Devedores Trabalhistas.

Certidão emitida com base nos arts. 642-A e 883-A da Consolidação das Leis do Trabalho, acrescentados pelas Leis ns.º 12.440/2011 e 13.467/2017, e no Ato 01/2022 da CGJT, de 21 de janeiro de 2022. Os dados constantes desta Certidão são de responsabilidade dos Tribunais do Trabalho.

No caso de pessoa jurídica, a Certidão atesta a empresa em relação a todos os seus estabelecimentos, agências ou filiais.

A aceitação desta certidão condiciona-se à verificação de sua autenticidade no portal do Tribunal Superior do Trabalho na Internet (<http://www.tst.jus.br>).

Certidão emitida gratuitamente.

**INFORMAÇÃO IMPORTANTE**

Do Banco Nacional de Devedores Trabalhistas constam os dados necessários à identificação das pessoas naturais e jurídicas inadimplentes perante a Justiça do Trabalho quanto às obrigações estabelecidas em sentença condenatória transitada em julgado ou em acordos judiciais trabalhistas, inclusive no concernente aos recolhimentos previdenciários, a honorários, a custas, a emolumentos ou a recolhimentos determinados em lei; ou decorrentes de execução de acordos firmados perante o Ministério Público do Trabalho, Comissão de Conciliação Prévia ou demais títulos que, por disposição legal, contiver força executiva.



**REPÚBLICA FEDERATIVA DO BRASIL  
ESTADO DO PARANÁ  
FORO REGIONAL DE NOVA ESPERANÇA DA COMARCA DA REGIÃO  
METROPOLITANA DE MARINGÁ  
OFÍCIO DO DISTRIBUIDOR, CONTADOR, PARTIDOR, AVALIAD**

CARTORIO DO DISTRIBUIDOR E ANEXOS  
RUA MARINS ALVES DE CAMARGO, Nº 1587 - CENTRO  
NOVA ESPERANCA/PR - 87600-000

**TITULAR**  
PAULO TANAMATI  
**JURAMENTADO**  
JORGE AUGUSTO LEONI

### **Certidão Negativa**

Certifico, a pedido de parte interessada, que revendo os livros e arquivos de distribuição de FALÊNCIA E RECUPERAÇÃO JUDICIAL E EXTRAJUDICIAL, sob minha guarda neste cartório, verifiquei **NÃO CONSTAR** nenhum registro em andamento contra:

#### **S.C. COMERCIAL LTDA**

**Documento**..... CNPJ 20.758.465/0001-13

**Sede**..... Avenida FELIPE CAMARÃO, 1368, VILA SILVEIRA, NOVA ESPERANÇA./PR,  
CEP 87600000

no período compreendido entre a presente data e os últimos 30 anos que a antecedem.

NOVA ESPERANCA/PR, 27 de Outubro de 2023, 16:47:20

JORGE AUGUSTO LEONI:05476203907  
Assinado de forma digital por JORGE AUGUSTO LEONI:05476203907  
Dados: 2023.10.30 16:47:50 -03'00'

JORGE AUGUSTO LEONI



Certificação

**INDÚSTRIA E COMÉRCIO DE MASSAS HUMAITÁ LTDA**  
**CNPJ: 82.597.105/0001-34**



**ATESTADO DE CAPACIDADE TÉCNICA**

A **INDÚSTRIA E COMÉRCIO DE MASSAS HUMAITÁ LTDA**, pessoa jurídica de direito **PRIVADO**, estabelecida à Avenida Luiz Teixeira Mendes nº 1050 - Zona 04, no município de **Maringá**, Estado do **PR**, devidamente inscrita no **CNPJ** sob o 82.597.105/0001-34, declara para os devidos fins ou a quem possa interessar, que a empresa **SC COMERCIAL EIRELI ME** inscrita no **CNPJ** sob o nº 20.758.465/0001-13, situada à Felipe Camarão nº 1368 em Nova Esperança/PR, nos forneceu **aparelho de ar condicionado de 30000 BTUS, impressora multifuncional, toalhas, talheres e brinquedos para brindes**, não tendo nada a declarar que desabone a qualidade e dos prazos de entrega dos objetos licitado até a presente data.

Por ser mais pura expressão da verdade, firmamos o presente.

Maringá - PR, 16 de maio de 2023

Assinatura

Nome: **Márcelo Adriano Bianchi**  
Cargo: **Sócio Gerente**

Avenida Luiz Teixeira Mendes, 1050 - Zona 04 - Maringá - PR - 87.015.000 - Fone: (44) 3225-3125  
CNPJ: 82.597.105/0001-34



## Máquina Overloque S0105

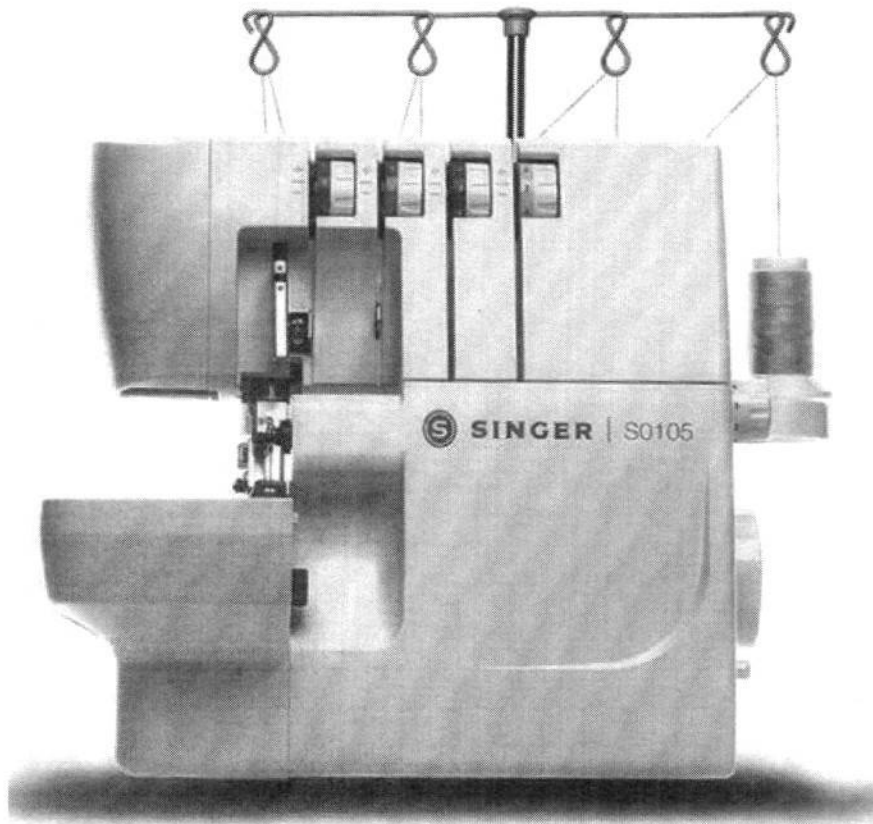

- **6 pontos de overloque:**
- Overloque estreito, largo, fecho plano, bainha enrolada, ponto cadeia, overloque com 2 fios.
- Ponto overloque estreito com 3 linhas, este ponto utiliza 1 agulha e 3 linhas, para envolver a borda do tecido, realizando bainhas estreitas ou bordas ornamentais.
- Ponto overloque largo com 4 linhas, esta costura utiliza 2 agulhas e 4 linhas, ideal para tecidos elásticos, médios e grossos, como malhas grossas e maio.
- Ponto overloque fecho plano, este ponto utiliza 1 agulha e 3 linhas realizando a costura de tecidos alinhados ou sobrepostos e costuras ornamentais com linhas decorativas.
- Ponto overloque bainha enrolada, este ponto utiliza 2 fios e 1 agulha, e aplicado na borda do tecido para costurar bainhas invisíveis e para retoques finais.
- Ponto overloque cadeia, este ponto utiliza 1 agulha e 3 fios, realizando costura em tecidos normais.





- Ponto overlock com 2 fios, este ponto utiliza 2 fios e 1 agulha e aplicado em tecidos leves ou malha, conforme ajuste do ponto.
- **Costura com 1 ou 2 agulhas:** une, corta e arremata o tecido em uma única operação.
- Velocidade de 1.300 pontos por minuto.
- **Tensores de ajuste da linha indicado por cor:** permite ajustar a tensão da linha superior e inferior.
- **Seletor de ajuste do comprimento do ponto:** permite ajustar o comprimento do ponto conforme a necessidade.
- **Fácil de usar:** Passagem de linha identificada por cores.
- **Braço Livre:** Removendo a base da máquina, você tem o formato ideal para a costura em mangas, punhos e barras.
- **Estrutura de Metal:** A estrutura interna de metal aumenta a estabilidade na costura.
- **Alavanca do Sistema diferencial:** permite fazer leves franzidos e babados.
- **Alavanca de ajuste:** Permite ajustar a largura do ponto da costura.
- **Luz no Looper:** Mais luminosidade e conforto para costurar.

#### **Acessórios:**

- Chave de fenda
- Embalagem de agulhas
- Expansor para dar efeito zigue-zague na borda do tecido
- Pinça

#### **Conteúdo da embalagem**

##### **Conteúdo Embalagem:**

- Máquina de Costura
- Controlador de Velocidade



- Cabo elétrico
- Manual de Instruções com Certificado de Garantia
- Acessórios da Máquina



Consulta de Impedidos de Licitar

CNPJ: 20758465000113

NENHUM ITEM ENCONTRADO!





TRIBUNAL DE CONTAS DA UNIÃO



## Consulta Consolidada de Pessoa Jurídica

Este relatório tem por objetivo apresentar os resultados consolidados de consultas eletrônicas realizadas diretamente nos bancos de dados dos respectivos cadastros. A responsabilidade pela veracidade do resultado da consulta é do Órgão gestor de cada cadastro consultado. A informação relativa à razão social da Pessoa Jurídica é extraída do Cadastro Nacional da Pessoa Jurídica, mantido pela Receita Federal do Brasil.

Consulta realizada em: 01/12/2023 11:13:28

### Informações da Pessoa Jurídica:

Razão Social: **S. C. COMERCIAL LTDA**  
CNPJ: **20.758.465/0001-13**

### Resultados da Consulta Eletrônica:

Órgão Gestor: **TCU**  
Cadastro: **Licitantes Inidôneos**  
Resultado da consulta: **Nada Consta**

Para acessar a certidão original no portal do órgão gestor, clique [AQUI](#).

Órgão Gestor: **CNJ**  
Cadastro: **CNIA - Cadastro Nacional de Condenações Cíveis por Ato de Improbidade Administrativa e Inelegibilidade**  
Resultado da consulta: **Nada Consta**

Para acessar a certidão original no portal do órgão gestor, clique [AQUI](#).

Órgão Gestor: **Portal da Transparência**  
Cadastro: **Cadastro Nacional de Empresas Inidôneas e Suspensas**  
Resultado da consulta: **Nada Consta**

Para acessar a certidão original no portal do órgão gestor, clique [AQUI](#).

Órgão Gestor: **Portal da Transparência**  
Cadastro: **CNEP - Cadastro Nacional de Empresas Punidas**  
Resultado da consulta: **Nada Consta**

Para acessar a certidão original no portal do órgão gestor, clique [AQUI](#).

Obs: A consulta consolidada de pessoa jurídica visa atender aos princípios de simplificação e racionalização de serviços públicos digitais. Fundamento legal: Lei nº 12.965, de 23 de abril de 2014, Lei nº 13.460, de 26 de junho de 2017, Lei nº 13.726, de 8 de outubro de 2018, Decreto nº 8.638 de 15, de janeiro de 2016.



Apresentamos e submetemos à apreciação desta Comissão de Licitação a nossa proposta de preços relativa ao Edital N° 97/2023 em epígrafe cujo objeto é a aquisição de materiais permanentes, que serão utilizados de acordo com as necessidades, através do **PREGÃO ELETRÔNICO N° 97/2023, Processo N° 215/2023.**

Item	Descrição	Qtde.	Marca	Un.	Valor Un.	Valor Total
18	<b>TABLET TELA 8.7"</b> Características Gerais - Bordas finas e Tela Imersiva de 8.7" - 64GB de memória interna/ 4GB de RAM - Suporte a cartão MicroSD de até 1TB** - Alto-Falantes duplos e efeito Dolby Atmos - Bateria de Longa duração 5100mAh, compatível com carga rápida 15W - Experiência Múltiplos dispositivos: função de Extensão de Chamada e Mensagens via Wi-Fi; compartilhamento de arquivos Quick Share, Auto Hotspot* Tamanho da Tela – 8,7 polegadas Altura – 12,47 cm Largura – 21,25 cm Profundidade – 8,00 mm Cor cinza Peso do produto – 0,50kg Processador – octa Core 2.3GHz, 1.8GHz Android 11.0.	02	Lenovo Tab M9	UN	R\$ 1.206,00	R\$ 2.412,00

**TOTAL DA PROPOSTA: R\$ 2.412,00 (Dois Mil e Quatrocentos e Doze Reais)**

### DADOS BANCÁRIOS

**Banco:** Sicoob 756

**Agência:** 3288

**C/C:** 44.731-5

Asys Tecnologia LTDA

Aceita todas as condições inseridas no edital, de que tomou conhecimento de todas as informações e condições legais para o cumprimento das obrigações do objeto, e vem perante Vossas Senhorias declarar que assume **inteira responsabilidade pela entrega dos produtos dos serviços licitados;**



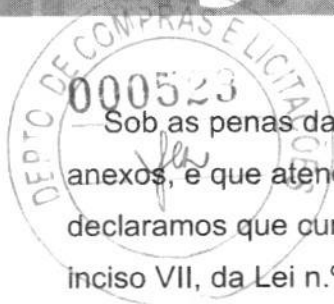

Sob as penas da lei, conhecer e aceitar as condições constantes deste Pregão e seus anexos, e que atendemos plenamente aos requisitos necessários para habilitação e proposta e declaramos que cumprimos plenamente os requisitos de habilitação, nos termos do art. 4º, inciso VII, da Lei n.º 10.520, de 17/07/2002;

(A) a proposta apresentada para participar desta licitação foi elaborada de **maneira independente** por mim e o conteúdo da proposta não foi, no todo ou em parte, direta ou indiretamente, informado, discutido ou recebido de qualquer outro participante potencial ou de fato desta licitação, por qualquer meio ou por qualquer pessoa;

(B) a intenção de apresentar a proposta elaborada para participar desta licitação não foi informada, discutida ou recebida de qualquer outro participante potencial ou de fato desta licitação, por qualquer meio ou por qualquer pessoa;

(C) que não tentei, por qualquer meio ou por qualquer pessoa, influir na decisão de qualquer outro participante potencial ou de fato desta licitação quanto a participar ou não dela;

(D) que o conteúdo da proposta apresentada para participar desta licitação não será, no todo ou em parte, direta ou indiretamente, comunicado ou discutido com qualquer outro participante potencial ou de fato desta licitação antes da adjudicação do objeto;

(E) que o conteúdo da proposta apresentada para participar desta licitação não foi, no todo ou em parte, direta ou indiretamente, informado, discutido ou recebido de qualquer integrante do órgão licitante antes da abertura oficial das propostas; e...

(F) que estou plenamente ciente do teor e da extensão desta declaração e que detenho plenos poderes e informações para firmá-la. Declaro, ainda, para os efeitos art. 299 do Código Penal Brasileiro, não estar sujeito às hipóteses de impedimento de participação elencadas nos arts. 18: Art. 18 - Não poderá participar, direta ou indiretamente, da licitação, da execução de obras ou serviços e do fornecimento de bens a eles necessários:





Que, nos termos da Lei nº 9.317, de 05/12/1996, e da Lei nº 9.841, de 05/10/1999, se constitui Empresa de Pequeno Porte e que é nesta condição que concorre na presente licitação, devendo, portanto, ser nela assim considerada para todos os efeitos legais, com a ressalva expressa no art. 88 da Lei Complementar nº 123/2006;

(X) está enquadrada como **MICROEMPRESA – ME**, conforme Lei Complementar Federal nº. 123/2006. Declara ainda que a empresa esteja excluída das vedações constantes do parágrafo 4º, do artigo 3º da Lei Complementar Federal nº. 123/2006.

Que sob as penas da lei, não está impedida de participar de licitação em qualquer órgão ou entidade da Administração Pública, direta ou indireta, federal, estadual ou municipal, e que até a presente data inexistem fatos supervenientes impeditivos para sua habilitação no presente processo licitatório, ciente da obrigatoriedade de declarar ocorrências posteriores, bem com que não pesa contra si declaração de idoneidade, expedida em face de execução total ou parcial de contratos com outros entes públicos, nos termos do artigo 87, inciso IV e artigo 88, inciso III da Lei 8.666/93, em atendimento ao artigo 97 da referida Lei;

Para os fins de direito, na qualidade de licitante do procedimento licitatório, em cumprimento ao inciso XXXIII, do artigo 7º da Constituição Federal de que não possuímos em nosso quadro funcional pessoas menores de 18 (dezoito) anos em trabalho noturno, perigoso ou insalubre e, de menores de 16 (dezesesseis) anos em qualquer trabalho, salvo na condição de aprendiz, a partir dos 14 (quatorze) anos;

Prazo de Entrega dos Equipamentos: Conforme edital;

Prazo Contratual: Conforme edital;

Prazo de Garantia: Garantia mínima de 12 (doze) meses contra defeitos de fabricação e instalação dos materiais e equipamentos, contados da entrega e instalação dos mesmos, podendo chegar a 36 (trinta e seis) meses, na categoria On-Site ou conforme o edital solicitar;





Declaramos, para devidos fins: Que nesta proposta estão inclusos todos os impostos, taxas, fretes, seguros e encargos trabalhistas; atende plenamente aos requisitos estabelecidos no presente edital, referente aos objetos ofertados do Pregão Eletrônico; que o(s) objeto(s) ofertados atendem todas as especificações descritas neste Edital. Declaro, ainda, para os efeitos art. 299 do Código Penal Brasileiro, não estar sujeito às hipóteses de impedimento de participações elencadas nos arts. 18:

**Prazo de Validade da Proposta:** A proposta vigorará pelo prazo mínimo de 60 (sessenta) dias corridos, contados da data-limite prevista para entrega das propostas, conforme art. 64, § 3º, da Lei nº. 8.666/93 e art. 6º da Lei nº. 10.520, de 17-07-2002.

01 de dezembro de 2023.



ASYS  
TECNOLOGIA  
LTDA:493548  
20000170

Assinado de  
forma digital por  
ASYS  
TECNOLOGIA  
LTDA:4935482000  
0170

Maico Junio Delai  
Sócio Administrador  
RG: 6.730.866  
CPF: 064.351.749-97



## DECLARAÇÕES UNIFICADAS

A empresa **ASYS TECNOLOGIA LTDA** inscrita no CNPJ nº **49.354.820\0001-70**, situada na rua Frederico Bertuzzo, nº 263, apto 201, bairro Imigrantes em Concórdia/SC, por intermédio de seu Sócio Administrador o Sr **MAICO JUNIO DELAI**, portador da Carteira de Identidade nº **6.730.866**, e CPF sob nº **064.351.749-97**, brasileiro, solteiro, empresário, situado na rua Travessa do sol, nº 54, bairro Natureza em Concórdia/SC, **DECLARA:**

Aceita todas as **condições inseridas no edital**, de que tomou conhecimento de todas as informações e condições legais para o cumprimento das obrigações do objeto, e vem perante Vossas Senhorias declarar que assume inteira responsabilidade pela entrega dos produtos dos serviços licitados;

Sob as penas da lei, conhecer e aceitar as condições constantes deste Pregão e seus anexos, e que atendemos plenamente aos **requisitos necessários para habilitação** e proposta e declaramos que cumprimos plenamente os requisitos de habilitação, nos termos do art. 4º, inciso VII, da Lei n.º 10.520, de 17/07/2002;

(A) a proposta apresentada para participar desta licitação foi **elaborada de maneira independente** por mim e o conteúdo da proposta não foi, no todo ou em parte, direta ou indiretamente, informado, discutido ou recebido de qualquer outro participante potencial ou de fato desta licitação, por qualquer meio ou por qualquer pessoa;

(B) a intenção de apresentar a proposta elaborada para participar desta licitação não foi informada, discutida ou recebida de qualquer outro participante potencial ou de fato desta licitação, por qualquer meio ou por qualquer pessoa;

(C) que não tentei, por qualquer meio ou por qualquer pessoa, influir na decisão de qualquer outro participante potencial ou de fato desta licitação quanto a participar ou não dela;

(D) que o conteúdo da proposta apresentada para participar desta licitação não será, no todo ou em parte, direta ou indiretamente, comunicado ou discutido com qualquer outro participante potencial ou de fato desta licitação antes da adjudicação do objeto;

(E) que o conteúdo da proposta apresentada para participar desta licitação não foi, no todo ou em parte, direta ou indiretamente, informado, discutido ou recebido de qualquer integrante do órgão licitante antes da abertura oficial das propostas; e...

(F) que estou plenamente ciente do teor e da extensão desta declaração e que detenho plenos poderes e informações para firmá-la. Declaro, ainda, para os efeitos art. 299 do Código Penal Brasileiro, **não estar sujeito às hipóteses de impedimento de participação** elencadas nos arts. 18: Art. 18 - Não poderá participar, direta ou indiretamente, da licitação, da execução de obras ou serviços e do fornecimento de bens a eles necessários:

Que, nos termos da **Lei nº 9.317**, de 05/12/1996, e da **Lei nº 9.841**, de 05/10/1999, se constitui **Empresa de Pequeno Porte** e que é nesta condição que concorre na presente licitação, devendo, portanto, ser nela assim considerada para todos os efeitos legais, com a ressalva expressa no art. 88 da Lei Complementar nº 123/2006;

(X) está enquadrada como MICROEMPRESA – ME, conforme Lei Complementar Federal nº. 123/2006. Declara ainda que a empresa esteja excluída das vedações constantes do parágrafo 4º, do artigo 3º da Lei Complementar Federal nº. 123/2006.

Declara que atende à reserva de cargos prevista em lei para pessoa com deficiência ou para Reabilitado da Previdência Social e às regras de acessibilidade previstas na legislação, conforme disposto no art. 93 da Lei nº 8.213, de 24 de julho de 1991. Que está ciente que a declaração falsa ensejará responsabilidade civil, penal e administrativa além da declaração de nulidade e recomposição do erário municipal

Que sob as penas da lei, não está impedida de participar de licitação em qualquer órgão ou entidade da Administração Pública, direta ou indireta, federal, estadual ou municipal, e que até a presente data **inexistem fatos supervenientes impeditivos** para sua habilitação no presente processo licitatório, ciente da obrigatoriedade de declarar ocorrências posteriores, bem com que não pesa contra si **declaração de idoneidade**, expedida em face de execução total ou parcial de contatos com outros entes públicos, nos termos do artigo 87, inciso IV e artigo 88, inciso III da Lei 8.666/93, em atendimento ao artigo 97 da referida Lei;

Para os fins de direito, na qualidade de licitante do procedimento licitatório, em cumprimento ao inciso XXXIII, do artigo 7º da Constituição Federal de que não possuímos em nosso quadro funcional **pessoas menores de 18 (dezoito) anos** em trabalho noturno, perigoso ou insalubre e, de menores de 16 (dezesesseis) anos em qualquer trabalho, salvo na condição de aprendiz, a partir dos 14 (quatorze) anos;

Declaramos, para os devidos fins legais, na qualidade de proponente da licitação acima mencionada, que não possuímos em nosso quadro societário servidor público da ativa, ou empregado de empresa pública ou sociedade de economia mista. Por ser expressão da verdade, firmamos presente.

A exequibilidade da proposta para a entrega dos produtos nas condições exigidas no respectivo documento de referência, bem como a disponibilização das notas fiscais de compra para revenda dos mesmos.

Também conforme previsto no edital DECLARAMOS para fins de participação nos procedimentos licitatórios denominados PREGÃO ELETRÔNICO que TODOS os documentos apresentados são legítimos e autênticos, estando sujeito as penalidades previstas no artigo 299 do Código Penal no caso de conteúdo falso.

obriga-se ainda, em atendimento ao disposto na Lei nº 13.709/2018 – Lei Geral de Proteção de Dados Pessoais (LGPD), a manter sigilo de todas as informações sobre os dados pessoais e dados pessoais sensíveis, repassados em decorrência da execução da contratação, sendo vedado o repasse dessas



informações, salvo aquelas decorrentes de obrigações legais ou para viabilizar o cumprimento do objeto contratado.

Para fins de atendimento ao disposto na Lei nº 13.709/2018 – Lei Geral de Proteção de Dados Pessoais (LGPD), as informações e dados apresentados para participar do processo licitatório, são de domínio público, em razão dos princípios do interesse público e da publicidade dos atos efetuados pela municipalidade.

A Proponente obriga-se ainda, em atendimento ao disposto na Lei nº 13.709/2018 – Lei Geral de Proteção de Dados Pessoais (LGPD), a manter sigilo de todas as informações sobre os dados pessoais e dados pessoais sensíveis, repassados em decorrência da execução da contratação, sendo vedado o repasse dessas informações, salvo aquelas decorrentes de obrigações legais ou para viabilizar o cumprimento do objeto contratado.

Compromete-se caso seja vencedora do certame, que atenderá a todos os dispositivos da Lei nº 8078/90, do Código de Defesa do Consumidor e demais legislações pertinentes.

O Licitante terá disponibilidade, caso venha a vencer o certame, dos produtos licitados, para realizar as entregas no prazo previsto neste termo de referência, bem como, que a licitante atenderá e submeterá ao cumprimento de todas as cláusulas e condições do Edital, do Contrato e do Termo de Referência relativo ao objeto, **sob as penas art. 299 do Código Penal.**

Responsabiliza-se a entregar os produtos dentro das Normas Brasileiras divulgadas pela Associação Brasileira de Normas Técnicas (ABNT) e do INMETRO - Instituto de Pesos e Medidas do Estado do Paraná, no que couber, e em conformidade com as edições mais recentes e das demais condições e exigências contidas neste termo, edital e contrato

01 de novembro de 2023.

ASYS  
TECNOLOGIA  
A  
LTDA:49354  
820000170

Assinado de forma digital por ASYS TECNOLOGIA LTDA:49354820000170  
Dados: 2023.11.01 21:21:00 -03'00'

Maico Junio Delai  
Sócio Administrador  
RG: 6.730.866  
CPF: 064.351.749-97



## CONTRATO SOCIAL ASYS TECNOLOGIA LTDA



http://assinador.pscs.com.br/assinadorweb/autenticacao?chave1=cf04zaf0LYZHT75pnuIdQchavez=Ug8cwwspn\_-ckGj5CvUIRA  
ASSINADO DIGITALMENTE POR: 00697663981-LIDIANA KOWACICZ

Pelo presente instrumento particular, **MAICO JUNIO DELAI**, nacionalidade Brasileira, nascido em 26/07/1998, Solteiro, Empresário, CPF nº 064.351.749-97, Carteira de Identidade nº 6.730.866, órgão expedidor SSP - SC, residente e domiciliado na Travessa Do Sol, nº 54, Natureza, Concórdia, SC, CEP 89.705-524, Brasil, representado neste ato por sua **PROCURADORA LIDIANA KOWACICZ**, nacionalidade Brasileira, nascida em 22/01/1984, Solteira, Contadora, CPF nº 006.976.639-81, Carteira de Identidade nº 3.857.971, Órgão Expedidor SSP - SC, endereço: Rua Dr. Maruri, nº 1360, Centro, Concórdia, SC, CEP 89.700-156, ajustam e convencionam entre si a constituição de uma sociedade limitada, nos termos do Código Civil, que se regerá pelas seguintes cláusulas e condições:

**Cláusula Primeira:** A sociedade usará o nome empresarial **ASYS TECNOLOGIA LTDA**.

**Cláusula Segunda:** A sociedade terá sua sede social localizada na RUA FREDERICO BERTUZZO, Nº 263, APT: 201, IMIGRANTES, CONCORDIA, SC, CEP 89.711-086.

**Cláusula Terceira:** Observadas as disposições da legislação aplicável, a sociedade poderá abrir filiais, sucursais, agências e escritórios em qualquer parte do território nacional, a critério dos sócios.

**Cláusula Quarta:** A sociedade terá como objeto social COMÉRCIO VAREJISTA ESPECIALIZADO DE EQUIPAMENTOS E SUPRIMENTOS DE INFORMÁTICA; INSTALAÇÃO E MANUTENÇÃO DE SISTEMAS CENTRAIS DE AR CONDICIONADO, DE VENTILAÇÃO E REFRIGERAÇÃO; COMÉRCIO ATACADISTA DE EQUIPAMENTOS DE INFORMÁTICA; COMÉRCIO VAREJISTA DE MATERIAL ELÉTRICO; COMÉRCIO VAREJISTA ESPECIALIZADO DE EQUIPAMENTOS DE TELEFONIA E COMUNICAÇÃO; COMÉRCIO VAREJISTA ESPECIALIZADO DE ELETRODOMÉSTICOS E EQUIPAMENTOS DE ÁUDIO E VÍDEO; COMÉRCIO VAREJISTA DE EQUIPAMENTOS PARA ESCRITÓRIO; DESENVOLVIMENTO DE PROGRAMAS DE COMPUTADOR SOB ENCOMENDA; DESENVOLVIMENTO E LICENCIAMENTO DE PROGRAMAS DE COMPUTADOR CUSTOMIZÁVEIS; CONSULTORIA EM TECNOLOGIA DA INFORMAÇÃO; SUPORTE TÉCNICO, MANUTENÇÃO E OUTROS SERVIÇOS EM TECNOLOGIA DA INFORMAÇÃO; ATIVIDADES DE CONSULTORIA EM GESTÃO EMPRESARIAL, EXCETO CONSULTORIA TÉCNICA ESPECÍFICA; SERVIÇOS DE ENGENHARIA; MARKETING DIRETO; CONSULTORIA EM PUBLICIDADE; OUTRAS ATIVIDADES PROFISSIONAIS, CIENTÍFICAS E TÉCNICAS NÃO ESPECIFICADAS ANTERIORMENTE; ALUGUEL DE MÁQUINAS E EQUIPAMENTOS PARA ESCRITÓRIO; REPARAÇÃO E MANUTENÇÃO DE COMPUTADORES E DE EQUIPAMENTOS PERIFÉRICOS.

**Cláusula Quinta:** A sociedade iniciará suas atividades a partir do registro deste ato perante a Junta Comercial do Estado de Santa Catarina e seu prazo de duração será indeterminado.

**Cláusula Sexta:** O capital social é de R\$ 100.000,00 (cem mil reais), dividido em 100.000 (cem mil) quotas no valor de R\$ 1,00 (um real) cada uma, subscritas pelos sócios, a saber:

N. ORDEM	SÓCIOS	QUOTAS		VALORES
1	MAICO JUNIO DELAI	100.000	R\$	100.000,00
	<b>TOTAL</b>	<b>100.000</b>	<b>R\$</b>	<b>100.000,00</b>

**Parágrafo Único:** O capital social está totalmente integralizado nesta data, em moeda corrente nacional.

**Cláusula Sétima:** Serão regidas pela legislação aplicável à matéria, tanto ao valor das quotas, integralização do capital social, a retirada de sócio quanto à dissolução e a liquidação da sociedade.

81300000187284

1/3 - C



Junta Comercial do Estado de Santa Catarina

Certifico o Registro em 26/01/2023 Data dos Efeitos 26/01/2023

Arquivamento 42207557246 Protocolo 231577699 de 26/01/2023 NIRE 42207557246

Nome da empresa ASYS TECNOLOGIA LTDA

Este documento pode ser verificado em <http://regin.jucesc.sc.gov.br/autenticacaoDocumentos/autenticacao.aspx>

Chancela 547725692275440

Esta cópia foi autenticada digitalmente e assinada em 26/01/2023 LUCIANO LEITE KOWALSKI - Secretário-geral em exercício

26/01/2023





## CONTRATO SOCIAL ASYS TECNOLOGIA LTDA

**Cláusula Oitava:** A Administração da sociedade será exercida ISOLADAMENTE ao Sócio **MAICO JUNIO DELAI** e a ele caberá a responsabilidade ou representação ativa e passiva da sociedade, judicial e extrajudicialmente, podendo praticar todos os atos compreendidos no objeto social, sempre no interesse da sociedade, ficando vedado, entretanto, o uso do nome empresarial em negócios estranhos aos fins sociais.

**Parágrafo Único:** No exercício da administração, o administrador poderá retirar valor mensal a título de pro labore.

**Cláusula Nona:** O exercício social terminará em 31 DE DEZEMBRO, quando serão levantados o balanço patrimonial e o balanço de resultado econômico e será efetuada a apuração e a distribuição dos resultados com observância das disposições legais aplicáveis, sendo que os lucros ou prejuízos verificados serão distribuídos ou suportados pelos sócios na proporção de suas cotas de capital.

**Parágrafo Primeiro:** Por deliberação dos sócios a distribuição de lucros poderá ser em qualquer período do ano a partir de resultado do período apurado.

**Parágrafo Segundo:** A distribuição dos lucros poderá não obedecer a participação dos sócios desde que aprovada pelos sócios quotistas.

**Cláusula Décima:** O falecimento, retirada, interdição ou inabilitação de um dos sócios não acarretará a dissolução da sociedade, que continuará com o sócio remanescente ou herdeiros do sócio falecido. Caso o(s) herdeiro(s) do sócio falecido não pretenda(m) integrar-se a Sociedade, então, caberá ao(s) sócio(s) remanescente(s) providenciar(em) a produção de balanço especial e apuração do patrimônio líquido para pagamento dos haveres do sócio falecido, mediante levantamento de balanço geral específico para esse fim, tudo em conformidade com a legislação em vigor.

**Cláusula Décima Primeira:** O Administrador declara, sob as penas da lei, que não está impedido de exercer a administração da sociedade, por lei especial ou em virtude de condenação criminal, ou por se encontrar sob os efeitos dela, a pena que vede, ainda que temporariamente, o acesso a cargos públicos ou por crime falimentar, de prevaricação, peita ou suborno, concussão, peculato, ou contra economia popular, contra o sistema financeiro nacional, contra normas de defesa da concorrência, contra as relações de consumo, fé pública ou propriedade.

**Cláusula Décima Segunda:** Os casos omissos neste contrato serão resolvidos com observância dos preceitos do Código Civil (Lei nº 10.406/2002) e de outros dispositivos legais aplicáveis.

**Cláusula Décima Terceira:** Declara, sob as penas da lei, que se enquadra na condição de MICROEMPRESA - ME nos termos da Lei Complementar nº 123, de 14/12/2006.

**Cláusula Décima Quarta:** Fica eleito o foro da comarca de CONCORDIA SC, para dirimir as questões oriundas do presente contrato.

CONCORDIA SC, 25 de janeiro de 2023.

81300000187284

2/3 - C



Junta Comercial do Estado de Santa Catarina

26/01/2023

Certifico o Registro em 26/01/2023 Data dos Efeitos 26/01/2023

Arquivamento 42207557246 Protocolo 231577699 de 26/01/2023 NIRE 42207557246

Nome da empresa ASYS TECNOLOGIA LTDA

Este documento pode ser verificado em <http://regin.jucesc.sc.gov.br/autenticacaoDocumentos/autenticacao.aspx>

Chancela 547725692275440

Esta cópia foi autenticada digitalmente e assinada em 26/01/2023 LUCIANO LEITE KOWALSKI - Secretário-geral em exercício

**CONTRATO SOCIAL  
ASYS TECNOLOGIA LTDA**



---

MAICO JUNIO DELAI  
CPF: 064.351.749-97  
P/P: LIDIANA KOWACICZ  
CPF: 006.976.639-81

81300000187284

3/3 - C



Junta Comercial do Estado de Santa Catarina

26/01/2023

Certifico o Registro em 26/01/2023 Data dos Efeitos 26/01/2023

Arquivamento 42207557246 Protocolo 231577699 de 26/01/2023 NIRE 42207557246

Nome da empresa ASYS TECNOLOGIA LTDA

Este documento pode ser verificado em <http://regin.jucesc.sc.gov.br/autenticacaoDocumentos/autenticacao.aspx>

Chancela 547725692275440

Esta cópia foi autenticada digitalmente e assinada em 26/01/2023 LUCIANO LEITE KOWALSKI - Secretário-geral em exercício



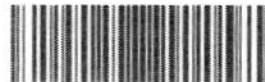

231577699

### TERMO DE AUTENTICACAO

NOME DA EMPRESA	ASYS TECNOLOGIA LTDA
PROTOCOLO	231577699 - 26/01/2023
ATO	090 - CONTRATO
EVENTO	090 - CONTRATO

#### MATRIZ

NIRE 42207557246  
CNPJ 49.354.820/0001-70  
CERTIFICO O REGISTRO EM 26/01/2023  
SOB N: 42207557246

#### EVENTOS

315 - ENQUADRAMENTO DE MICROEMPRESA ARQUIVAMENTO:



#### REPRESENTANTES QUE ASSINARAM DIGITALMENTE

Cpf: 00697663981 - LIDIANA KOWACICZ - Assinado em 26/01/2023 às 14:49:38



Junta Comercial do Estado de Santa Catarina

26/01/2023

Certifico o Registro em 26/01/2023 Data dos Efeitos 26/01/2023

Arquivamento 42207557246 Protocolo 231577699 de 26/01/2023 NIRE 42207557246

Nome da empresa ASYS TECNOLOGIA LTDA

Este documento pode ser verificado em <http://regin.jucesc.sc.gov.br/autenticacaoDocumentos/autenticacao.aspx>

Chancela 547725692275440

Esta cópia foi autenticada digitalmente e assinada em 26/01/2023 LUCIANO LEITE KOWALSKI - Secretário-geral em exercício



Secretaria da Micro e Pequena Empresa  
Secretaria de Racionalização e Simplificação  
Departamento de Registro Empresarial e Integração



### CERTIDÃO SIMPLIFICADA DIGITAL

Certificamos que as informações abaixo constam dos documentos arquivados nesta Junta Comercial e são vigentes na data de sua expedição.

EMPRESA			
Nome Empresarial: ASYS TECNOLOGIA LTDA			
Natureza Jurídica: SOCIEDADE EMPRESÁRIA LIMITADA			
NIRE(sede)	CNPJ	Arquivamento do ato Constitutivo	Início da atividade
42207557246	49.354.820/0001-70	26/01/2023	26/01/2023
Endereço: RUA FREDERICO BERTUZZO, 263 APT:201, IMIGRANTES, CONCÓRDIA, SC - CEP: 89711086			
OBJETO SOCIAL			
COMÉRCIO VAREJISTA ESPECIALIZADO DE EQUIPAMENTOS E SUPRIMENTOS DE INFORMÁTICA; INSTALAÇÃO E MANUTENÇÃO DE SISTEMAS CENTRAIS DE AR CONDICIONADO, DE VENTILAÇÃO E REFRIGERAÇÃO; COMÉRCIO ATACADISTA DE EQUIPAMENTOS DE INFORMÁTICA; COMÉRCIO VAREJISTA DE MATERIAL ELÉTRICO; COMÉRCIO VAREJISTA ESPECIALIZADO DE EQUIPAMENTOS DE TELEFONIA E COMUNICAÇÃO; COMÉRCIO VAREJISTA ESPECIALIZADO DE ELETRODOMÉSTICOS E EQUIPAMENTOS DE ÁUDIO E VÍDEO; COMÉRCIO VAREJISTA DE EQUIPAMENTOS PARA ESCRITÓRIO; DESENVOLVIMENTO DE PROGRAMAS DE COMPUTADOR SOB ENCOMENDA; DESENVOLVIMENTO E LICENCIAMENTO DE PROGRAMAS DE COMPUTADOR CUSTOMIZÁVEIS; CONSULTORIA EM TECNOLOGIA DA INFORMAÇÃO; SUPORTE TÉCNICO, MANUTENÇÃO E OUTROS SERVIÇOS EM TECNOLOGIA DA INFORMAÇÃO; ATIVIDADES DE CONSULTORIA EM GESTÃO EMPRESARIAL, EXCETO CONSULTORIA TÉCNICA ESPECÍFICA; SERVIÇOS DE ENGENHARIA; MARKETING DIRETO; CONSULTORIA EM PUBLICIDADE; OUTRAS ATIVIDADES PROFISSIONAIS, CIENTÍFICAS E TÉCNICAS NÃO ESPECIFICADAS ANTERIORMENTE; ALUGUEL DE MÁQUINAS E EQUIPAMENTOS PARA ESCRITÓRIO; REPARAÇÃO E MANUTENÇÃO DE COMPUTADORES E DE EQUIPAMENTOS PERIFÉRICOS;			
CAPITAL SOCIAL		PORTE	PRAZO DE DURAÇÃO
R\$ 100.000,00 CEM MIL REAIS		Microempresa	XXXXXX
R\$ Capital integralizado: 100.000,00 CEM MIL REAIS			
QUADRO SOCIOS E ADMINISTRADORES			
Nome/CPF	Participação R\$	Cond./Administrador	Término do mandato
MAICO JUNIO DELAI 064.351.749-97	100.000,00	SOCIO	XX/XX/XXXX
MAICO JUNIO DELAI 064.351.749-97	0,00	ADMINISTRADOR	XX/XX/XXXX
ÚLTIMO ARQUIVAMENTO		SITUAÇÃO	STATUS
Data	Número	REGISTRO ATIVO	SEM STATUS
26/01/2023	42207557246		
Ato: 090 - CONTRATO			
Evento: 090 - CONTRATO			
FILIAL(AIS) NESTA UNIDADE DA FEDERAÇÃO OU FORA DELA			
NIRE: XXXXXX	CNPJ: XXXXXX		
Endereço: XXXXXX			

página: 1/2

236836838

CONTROLE: 13500271594320 CPF SOLICITANTE: 064.351.749-97 NIRE: 42207557246 EMITIDA: 21/11/2023 PROTOCOLO: 236836838



Secretaria da Micro e Pequena Empresa  
Secretaria de Racionalização e Simplificação  
Departamento de Registro Empresarial e Integração



### CERTIDÃO SIMPLIFICADA DIGITAL

Certificamos que as informações abaixo constam dos documentos arquivados nesta Junta Comercial e são vigentes na data de sua expedição.

EMPRESA			
Nome Empresarial: ASYS TECNOLOGIA LTDA			
Natureza Jurídica: SOCIEDADE EMPRESÁRIA LIMITADA			
NIRE(sede)	CNPJ	Arquivamento do ato Constitutivo	Início da atividade
42207557246	49.354.820/0001-70	26/01/2023	26/01/2023
Endereço: RUA FREDERICO BERTUZZO, 263 APT:201, IMIGRANTES, CONCÓRDIA, SC - CEP: 89711086			
Observação			
Validade de 90 dias a partir da emissão			

FLORIANOPOLIS - SC, 21 de Novembro de 2023

LUCIANO LEITE KOWALSKI



**REPÚBLICA FEDERATIVA DO BRASIL**  
**CADASTRO NACIONAL DA PESSOA JURÍDICA**

NÚMERO DE INSCRIÇÃO <b>49.354.820/0001-70</b> MATRIZ	<b>COMPROVANTE DE INSCRIÇÃO E DE SITUAÇÃO CADASTRAL</b>	DATA DE ABERTURA <b>26/01/2023</b>
NOME EMPRESARIAL <b>ASYS TECNOLOGIA LTDA</b>		
TÍTULO DO ESTABELECIMENTO (NOME DE FANTASIA) <b>ASYS TECNOLOGIA</b>	PORTE <b>ME</b>	
CÓDIGO E DESCRIÇÃO DA ATIVIDADE ECONÔMICA PRINCIPAL <b>47.51-2-01 - Comércio varejista especializado de equipamentos e suprimentos de informática</b>		
CÓDIGO E DESCRIÇÃO DAS ATIVIDADES ECONÔMICAS SECUNDÁRIAS <b>43.22-3-02 - Instalação e manutenção de sistemas centrais de ar condicionado, de ventilação e refrigeração</b> <b>46.51-6-01 - Comércio atacadista de equipamentos de informática</b> <b>47.42-3-00 - Comércio varejista de material elétrico</b> <b>47.52-1-00 - Comércio varejista especializado de equipamentos de telefonia e comunicação</b> <b>47.53-9-00 - Comércio varejista especializado de eletrodomésticos e equipamentos de áudio e vídeo</b> <b>47.89-0-07 - Comércio varejista de equipamentos para escritório</b> <b>62.01-5-01 - Desenvolvimento de programas de computador sob encomenda</b> <b>62.02-3-00 - Desenvolvimento e licenciamento de programas de computador customizáveis</b> <b>62.04-0-00 - Consultoria em tecnologia da informação</b> <b>62.09-1-00 - Suporte técnico, manutenção e outros serviços em tecnologia da informação</b> <b>70.20-4-00 - Atividades de consultoria em gestão empresarial, exceto consultoria técnica específica</b> <b>71.12-0-00 - Serviços de engenharia</b> <b>73.19-0-03 - Marketing direto</b> <b>73.19-0-04 - Consultoria em publicidade</b> <b>74.90-1-99 - Outras atividades profissionais, científicas e técnicas não especificadas anteriormente</b> <b>77.33-1-00 - Aluguel de máquinas e equipamentos para escritórios</b> <b>95.11-8-00 - Reparação e manutenção de computadores e de equipamentos periféricos</b>		
CÓDIGO E DESCRIÇÃO DA NATUREZA JURÍDICA <b>206-2 - Sociedade Empresária Limitada</b>		
LOGRADOURO <b>R FREDERICO BERTUZZO</b>	NÚMERO <b>263</b>	COMPLEMENTO <b>APT 201</b>
CEP <b>89.711-086</b>	BAIRRO/DISTRITO <b>IMIGRANTES</b>	MUNICÍPIO <b>CONCORDIA</b>
UF <b>SC</b>		ENDEREÇO ELETRÔNICO <b>ASYS@ASYSTECHNOLOGIA.COM.BR</b>
TELEFONE <b>(49) 3550-0122/ (49) 9185-6684</b>		ENTE FEDERATIVO RESPONSÁVEL (EFR) *****
SITUAÇÃO CADASTRAL <b>ATIVA</b>	DATA DA SITUAÇÃO CADASTRAL <b>26/01/2023</b>	
MOTIVO DE SITUAÇÃO CADASTRAL		
SITUAÇÃO ESPECIAL *****	DATA DA SITUAÇÃO ESPECIAL *****	

Aprovado pela Instrução Normativa RFB nº 2.119, de 06 de dezembro de 2022.

Emitido no dia 01/11/2023 às 21:14:54 (data e hora de Brasília).

Página: 1/1



**MINISTÉRIO DA FAZENDA**  
Secretaria da Receita Federal do Brasil  
Procuradoria-Geral da Fazenda Nacional



**CERTIDÃO POSITIVA COM EFEITOS DE NEGATIVA DE DÉBITOS RELATIVOS AOS TRIBUTOS  
FEDERAIS E À DÍVIDA ATIVA DA UNIÃO**

**Nome: ASYS TECNOLOGIA LTDA**  
**CNPJ: 49.354.820/0001-70**

Ressalvado o direito de a Fazenda Nacional cobrar e inscrever quaisquer dívidas de responsabilidade do sujeito passivo acima identificado que vierem a ser apuradas, é certificado que:

1. constam débitos administrados pela Secretaria da Receita Federal do Brasil (RFB) com exigibilidade suspensa nos termos do art. 151 da Lei nº 5.172, de 25 de outubro de 1966 - Código Tributário Nacional (CTN), ou objeto de decisão judicial que determina sua desconsideração para fins de certificação da regularidade fiscal, ou ainda não vencidos; e
2. não constam inscrições em Dívida Ativa da União (DAU) na Procuradoria-Geral da Fazenda Nacional (PGFN).

Conforme disposto nos arts. 205 e 206 do CTN, este documento tem os mesmos efeitos da certidão negativa.

Esta certidão é válida para o estabelecimento matriz e suas filiais e, no caso de ente federativo, para todos os órgãos e fundos públicos da administração direta a ele vinculados. Refere-se à situação do sujeito passivo no âmbito da RFB e da PGFN e abrange inclusive as contribuições sociais previstas nas alíneas 'a' a 'd' do parágrafo único do art. 11 da Lei nº 8.212, de 24 de julho de 1991.

A aceitação desta certidão está condicionada à verificação de sua autenticidade na Internet, nos endereços <<http://rfb.gov.br>> ou <<http://www.pgfn.gov.br>>.

Certidão emitida gratuitamente com base na Portaria Conjunta RFB/PGFN nº 1.751, de 2/10/2014.  
Emitida às 19:47:24 do dia 01/08/2023 <hora e data de Brasília>.  
Válida até 28/01/2024.

Código de controle da certidão: **2498.BAE8.0111.BD90**  
Qualquer rasura ou emenda invalidará este documento.



ESTADO DE SANTA CATARINA  
SECRETARIA DE ESTADO DA FAZENDA



### CERTIDÃO NEGATIVA DE DÉBITOS ESTADUAIS

Nome (razão social): **ASYS TECNOLOGIA LTDA**  
CNPJ/CPF: **49.354.820/0001-70**

**Ressalvando o direito da Fazenda Estadual de inscrever e cobrar as dívidas que vierem a ser apuradas, é certificado que não constam, na presente data, pendências em nome do contribuinte acima identificado, relativas aos tributos, dívida ativa e demais débitos administrados pela Secretaria de Estado da Fazenda.**

Dispositivo Legal: **Lei nº 3938/66, Art. 154**  
Número da certidão: **230140169951770**  
Data de emissão: **26/06/2023 11:23:35**  
Validade (Lei nº 3938/66, Art. 158): **23/12/2023**

A autenticidade desta certidão deverá ser confirmada na página da Secretaria de Estado da Fazenda na Internet, no endereço: <http://www.sef.sc.gov.br>

Este documento foi assinado digitalmente  
Impresso em: 26/06/2023 11:23:34



**MUNICÍPIO DE CONCÓRDIA  
ESTADO SANTA CATARINA  
SECRETARIA MUNICIPAL DA FAZENDA**



**CERTIDÃO NEGATIVA DE DÉBITOS 44560/2023**

**Contribuinte**

Nome/Razão: 75385619 - ASYS TECNOLOGIA LTDA

CNPJ/CPF: 49.354.820/0001-70

Endereço: RUA FREDERICO BERTUSSI, 263

Complemento: APT 201

Bairro: IMIGRANTES

Cidade: Concórdia

CEP: 89.711-086

Estado: Santa Catarina

**Finalidade**

Certifico, para os devidos fins, que INEXISTEM DÉBITOS referentes a Tributos Municipais, inscritos ou não em Dívida Ativa, em nome do contribuinte acima citado, até a presente data.

Reserva-se o direito da Fazenda Municipal cobrar dívidas posteriormente apuradas mesmo as referentes a períodos compreendidos nesta CERTIDÃO.

A aceitação da presente certidão está condicionada à verificação de sua validade na internet no endereço eletrônico do município de Concórdia: [www.concordia.sc.gov.br](http://www.concordia.sc.gov.br), ou no setor tributário da Prefeitura Municipal.

Observação: Esta Certidão é válida somente para o contribuinte acima citado.

Válida por 90 dias a partir da data de emissão.

Concórdia (SC), 01 de novembro de 2023 .



[Voltar](#)[Imprimir](#)

### Certificado de Regularidade do FGTS - CRF

**Inscrição:** 49.354.820/0001-70  
**Razão Social:** ASYS TECNOLOGIA LTDA  
**Endereço:** R FREDERICO BERTUZZO 263 APT 201 / IMIGRANTES / CONCORDIA / SC / 89711-086

A Caixa Econômica Federal, no uso da atribuição que lhe confere o Art. 7, da Lei 8.036, de 11 de maio de 1990, certifica que, nesta data, a empresa acima identificada encontra-se em situação regular perante o Fundo de Garantia do Tempo de Serviço - FGTS.

O presente Certificado não servirá de prova contra cobrança de quaisquer débitos referentes a contribuições e/ou encargos devidos, decorrentes das obrigações com o FGTS.

**Validade:** 20/11/2023 a 19/12/2023

**Certificação Número:** 2023112003572938643198

Informação obtida em 23/11/2023 15:31:47

A utilização deste Certificado para os fins previstos em Lei esta condicionada a verificação de autenticidade no site da Caixa:  
**[www.caixa.gov.br](http://www.caixa.gov.br)**



PODER JUDICIÁRIO  
JUSTIÇA DO TRABALHO



## CERTIDÃO NEGATIVA DE DÉBITOS TRABALHISTAS

Nome: ASYS TECNOLOGIA LTDA (MATRIZ E FILIAIS)

CNPJ: 49.354.820/0001-70

Certidão nº: 38575943/2023

Expedição: 01/08/2023, às 19:51:01

Validade: 28/01/2024 - 180 (cento e oitenta) dias, contados da data de sua expedição.

Certifica-se que **ASYS TECNOLOGIA LTDA (MATRIZ E FILIAIS)**, inscrito(a) no CNPJ sob o nº **49.354.820/0001-70**, **NÃO CONSTA** como inadimplente no Banco Nacional de Devedores Trabalhistas.

Certidão emitida com base nos arts. 642-A e 883-A da Consolidação das Leis do Trabalho, acrescentados pelas Leis ns.º 12.440/2011 e 13.467/2017, e no Ato 01/2022 da CGJT, de 21 de janeiro de 2022. Os dados constantes desta Certidão são de responsabilidade dos Tribunais do Trabalho.

No caso de pessoa jurídica, a Certidão atesta a empresa em relação a todos os seus estabelecimentos, agências ou filiais.

A aceitação desta certidão condiciona-se à verificação de sua autenticidade no portal do Tribunal Superior do Trabalho na Internet (<http://www.tst.jus.br>).

Certidão emitida gratuitamente.

### INFORMAÇÃO IMPORTANTE

Do Banco Nacional de Devedores Trabalhistas constam os dados necessários à identificação das pessoas naturais e jurídicas inadimplentes perante a Justiça do Trabalho quanto às obrigações estabelecidas em sentença condenatória transitada em julgado ou em acordos judiciais trabalhistas, inclusive no concernente aos recolhimentos previdenciários, a honorários, a custas, a emolumentos ou a recolhimentos determinados em lei; ou decorrentes de execução de acordos firmados perante o Ministério Público do Trabalho, Comissão de Conciliação Prévia ou demais títulos que, por disposição legal, contiver força executiva.



**CERTIDÃO RECUPERAÇÃO JUDICIAL, EXTRAJUDICIAL E FALÊNCIA Nº: 936352**  
**Comarcas e Turmas Recursais (Primeiro Grau)**

**CERTIFICAMOS**, na forma da lei, que, consultando os sistemas processuais, **NÃO CONSTAM** em tramitação nas comarcas do Estado de Santa Catarina **AÇÕES FALIMENTARES EM GERAL** contra:

**NOME: ASYS TECNOLOGIA LTDA**

Raiz do CNPJ: 49.354.820

País endereço da sede : BRASIL

Estado endereço da sede : SANTA CATARINA

Município endereço da sede : CONCORDIA

Endereço da sede : FREDERICO BERTUZZO

Certidão emitida às 12:55 de 30/09/2023.

a) Os dados que serviram de parâmetro para a realização da busca e para expedição desta certidão são de responsabilidade do(a) solicitante, inexistindo qualquer conexão com a Receita Federal ou outra instituição pública para autenticação das informações prestadas, competindo ao(à) interessado(a) ou destinatário(a) sua conferência.

b) Certidão expedida gratuitamente, nos termos da Resolução CNJ n. 121/2010 e Resolução Conjunta GP/CGJ n. 6/2023.





## PREFEITURA MUNICIPAL DE GUAREÍ

Estado de São Paulo  
CNPJ 46.634.267/0001-31



### **ATESTADO DE CAPACIDADE TÉCNICA**

A **PREFEITURA MUNICIPAL DE GUAREÍ**, inscrita no CNPJ/MF sob n 46.634.267/0001-31, com sede na Rua Professora Ana Cândida Rolim, nº 46, centro de Guareí, Estado de São Paulo, CEP 18.250-000, ATESTA que a empresa **ASYS TECNOLOGIA LTDA ME** inscrita no CNPJ/MF sob o 49.354.820/0001-70, com endereço na RUA FREDERICO BERTUZZO,263- Bairro Imigrantes II em Concórdia/SC, FORNECEU de modo satisfatório e cumpriu regularmente o fornecimento de produtos de informática, decorrente de Processo Licitatório.

➤ Pregão Presencial nº 10/2023.

Item	Quantidade	Produto (Descrição do edital)
1	3,00	COMPUTADOR ALL IN ONE, Windows 10 PRO; Processador Core i5 ou semelhante; Tela 21'5 polegadas ou superior; entrada USB, no mínimo 2 de 2.0 ou superior; 1 entrada de rede RJ 45 10/100/1000; 1 conexão de rede wireless; 1 conexão HDMI; 1 conexão para saída de áudio; 1 conexão para entrada de áudio; memória RAM de 8 GB ou superior; Alimentação bivolt; armazenamento tipo SSD, capacidade mínima de 256GB, Teclado USB, ABNT2, 107 teclas com fio e mouse USB. Todos os componentes do produto deverão ser novos, sem uso, reforma ou recondicionamento. Garantia de 12 meses. Que esteja em linha de produção pelo fabricante.

Garantimos que os produtos fornecidos pela empresa acima citada, é de ótima qualidade, não tendo nada que desabone o produto ou a empresa em seu ramo de atividade até o presente momento.

Guareí/SP, 11 de julho de 2023.

LUIZ GONZAGA DE OLIVEIRA:15384520817  
817

Assinado de forma digital por LUIZ GONZAGA DE OLIVEIRA:15384520817  
Dados: 2023.07.11 15:14:44 -03'00'

**Prefeitura Municipal de Guareí**  
Luiz Gonzaga de Oliveira  
Cargo – Chefe Setor de Licitações

OVERVIEW

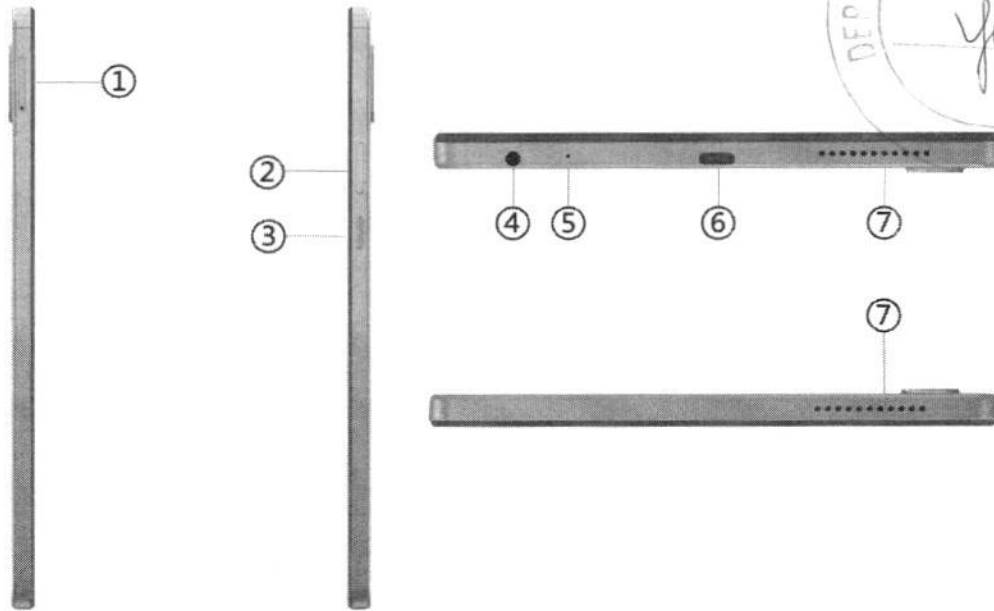

1. Card slot	5. Microphone
2. Volume button	6. USB-C 2.0
3. Power button	7. Speaker
4. 3.5mm headphone jack	

Notes:

- Card slot is for microSD card (WLAN model) or nano-SIM + microSD card (WWAN model)

**PERFORMANCE****Processor****Processor Family**

MediaTek Processor

**Processor**

Processor Name	Cores	Max Frequency	Processor Graphics
MediaTek Helio G80	Octa-core 2x A75 + 6x A55	A75@2.0GHz / A55@1.8GHz	ARM Mali-G52 MC2 GPU

**Operating System****Operating System<sup>[1]</sup>**

Android™ 12 or later

**Notes:**

[1] The operating system at launch is Android 12. Expect one OS upgrade and 3 years security patches in the field. For the latest software upgrade information, please visit <https://support.lenovo.com/solutions/ht501098>.

**Graphics****Graphics**

Graphics	Type	Memory
ARM Mali-G52 MC2 GPU	Integrated	Shared

**Chipset****Chipset**

MediaTek SoC (System on Chip) platform

**Memory****Max Memory**

- 3GB soldered memory, not upgradable
- 4GB soldered memory, not upgradable

**Memory Type**

LPDDR4x

**Storage****Storage Support**

- 32GB eMMC 5.1 on systemboard
- 64GB eMMC 5.1 on systemboard
- 128GB eMMC 5.1 on systemboard
- microSD card, supports FAT32 up to 128GB, exFAT up to 2TB

**Storage Type**

Disk Type	Interface	Offering
Flash Memory	eMMC 5.1	32GB / 64GB / 128GB

**Removable Storage****Card Reader<sup>\*\*</sup>**

- Nano-SIM + microSD card slot (WWAN models)
- microSD card slot (WLAN models)

**Multi-Media****Speakers**

Dual speaker optimized with Dolby® Atmos®

**Microphone**

Single microphone

**Camera**

Front 2.0MP, f/2.2, 73° FoV (field of view) fixed focus, face unlock  
Rear 8.0MP, f/2.2, 86.2° FoV, autofocus

**VoiceCall**

- Voice call<sup>[1]</sup>
- No support

Notes:

[1] Use of Voice call requires cellular data plan. Voice call functionality details may vary based on local operator network, data and messaging services. Please contact your carriers for details.



**Sensor**

**Vibration Motor**

Eccentric Rotating Mass (ERM)

**Sensors**

- Accelerometer (G) sensor
- Ambient light sensor (ALS)
- Coulomb counter
- Hall sensor

**Battery**

**Battery**

Integrated Li-Polymer 5100mAh (typical)

**Max Battery Life<sup>[1]</sup>**

Video playback: 13 hr  
Web browsing: 12 hr  
Music playback: 15 hr

Notes:

[1] All battery life claims are approximate and based on internal testing under optimal laboratory and network conditions. Actual battery performance will vary depending on numerous factors including product configuration and usage, software, operating conditions, wireless functionality, power management settings, screen brightness and other factors. The maximum capacity of the battery will naturally decrease with time and usage.

**Power Adapter**

**Power Adapter**

5V/2A (10W) AC adapter, 100-240V, 50-60Hz

**DESIGN**

**Display**

**Display<sup>[1]</sup>**

Size	Resolution	Touch	Type	Brightness	Surface	Aspect Ratio	Contrast Ratio	Color Gamut	Viewing Angle (L/R/U/D)	Key Features
9"	HD (1340x800)	Multi-touch	TFT (IPS)	400nits	Anti-fingerprint	15:9	1500:1	60% NTSC	80°/80°/80°/80°	TÜV Low Blue Light

**Touchscreen**

In-cell multi-touch, supports 10-point touch

Notes:

[1] IPS (in-plane switching) technology may refer to IPS, PLS, ADS, AHVA, AAS.

**Input Device**

**Pen**

No support

**Mechanical**





**Dimensions (WxDxH)<sup>[1]</sup>**

215.43 x 136.76 x 7.99 mm (8.48 x 5.38 x 0.31 inches)

**Weight<sup>[2]</sup>**

Around 344 g (0.76 lbs)

**Case Color<sup>\*\*</sup>**

- Arctic grey
- Frost blue

**Case Material**

Metal (back cover)

**Buttons**

- Power button
- Volume button

Notes:

[1] The system dimensions may vary depending on configurations.

[2] The system weight is approximate and based on results in Lenovo<sup>®</sup> lab, which varies depending on the source of component, variance of the distribution of each component, and manufacturing process. It may not be the exact weight for each specific model.

## CONNECTIVITY

### Network

**WLAN + Bluetooth<sup>®</sup>**

802.11a/b/g/n/ac 1x1 Wi-Fi<sup>®</sup> + Bluetooth 5.1

**WWAN**

- 4G LTE
- No support

**Cellular Bands**

GSM: B2/B3/B5/B8

WCDMA: B1/B2/B4/B5(B6/B19)/B8

FDD LTE: B1/B2/B3/B4/B5(B19)/B7/B8/B18/B20/B26/B28(a+b)/B66

TDD LTE: B38/B40/B41 (Full bandwidth)

**Wi-Fi Direct**

Support

**Wi-Fi Display**

Support

**Location Services<sup>\*\*</sup>**

Models	Location
WLAN models	GPS + GLONASS + Galileo
WWAN models	GPS + GLONASS + Galileo + A-GPS

### Ports<sup>[1]</sup>

**Standard Ports**

- 1x 3.5mm headphone jack
- 1x Card slot
- 1x USB-C<sup>®</sup> 2.0 (support data transfer, charging, USB-C digital headset)

Notes:

[1] The transfer speed of following ports will vary and, depending on many factors, such as the processing speed of the host device, file attributes and other factors related to system configuration and your operating environment, will be slower than theoretical speed.

USB 2.0: 480 Mbit/s;

USB 3.2 Gen 1 (SuperSpeed USB 5Gbps, formerly USB 3.0 / USB 3.1 Gen 1): 5 Gbit/s;

USB 3.2 Gen 2 (SuperSpeed USB 10Gbps, formerly USB 3.1 Gen 2): 10 Gbit/s;

USB4® 20Gbps / USB 3.2 Gen 2x2 (SuperSpeed USB 20Gbps): 20 Gbit/s;  
USB4 40Gbps (USB 40Gbps): 40 Gbit/s;  
Thunderbolt™ 3/4: 40 Gbit/s.



## SERVICE

### Warranty

#### Base Warranty\*\*[1]

- 1-year carry-in service
- 1-year mail-in service
- 1-year courier service
- 1-year courier or mail-in service
- 1-year Customer Replaceable Unit (CRU) service
- 2-year (1-yr battery) mail-in service
- 2-year (1-yr battery) carry-in service
- 2-year (2-yr battery) carry-in service
- 2-year (1-yr battery) courier service
- 2-year (2-yr battery) courier or carry-in service
- 3-year (1-yr battery) courier service

#### Notes:

[1] For warranty upgrade service, please go to <https://smartfind.lenovo.com/services>. To learn more details of warranty policy, please access <https://pcsupport.lenovo.com/warranty>.

## ENVIRONMENTAL

### Operating Environment

#### Temperature

Operating: 0°C (32°F) to 40°C (104°F)

## ACCESSORIES

### Bundled Accessories

#### Bundled Accessories\*\*

- Clear case and film
- Folio case and film
- Folio case
- None

## SOFTWARE

### Preinstalled Software

#### Preinstalled Software\*\*[2]

- Camera Go
- Chrome
- Entertainment Space
- Files by Google
- Gmail
- Google
- Google Docs
- Google Drive
- Google Duo
- Google Kids Space
- Google Maps
- Google One
- Google Photos
- Google Play
- Google Podcasts



- Google Sheets
- Google TV
- Messages
- Netflix
- Recorder
- Tablet Center
- YouTube
- YouTube Kids

**Notes:**

[1] Actual application availability varies by country/region.

[2] Books and video content not available in all regions. Video content subject to availability of YouTube Kids app. Books content requires the Play Books app. Availability of apps, books, and video content may change without notice. Google Assistant not available in Google Kids Space. Google Kids Space requires a Google Account for your child. Parental controls require the Family Link app on a supported Android, Chromebook, or iOS device.

## CERTIFICATIONS

### Green Certifications<sup>[1]</sup>

**Green Certifications**

- (Optional) ENERGY STAR® 8.0
- ErP Lot 3
- RoHS compliant

**Notes:**

[1] The items listed under the "Green Certifications" section may not only refer to certification but also registration or self-declaration.

### Other Certifications

**Other Certifications**

TÜV Rheinland<sup>†</sup> Low Blue Light (Software Solution)

- Feature with \*\* means that only one offering listed under the feature is configured on selected models.
- Lenovo reserves the right to change specifications or other product information without notice. Lenovo is not responsible for photographic or typographical errors. **LENOVO PROVIDES THIS PUBLICATION "AS IS," WITHOUT WARRANTY OF ANY KIND, EITHER EXPRESS OR IMPLIED, INCLUDING THE IMPLIED WARRANTIES OF MERCHANTABILITY OR FITNESS FOR A PARTICULAR PURPOSE.** Some jurisdictions do not allow disclaimer of express or implied warranties in certain transactions, therefore this disclaimer may not apply to you.
- The specifications on this page may not be available in all regions, and may be changed or updated without notice.





Consulta de Impedidos de Licitar

CNPJ: 49354820000170

NENHUM ITEM ENCONTRADO!





TRIBUNAL DE CONTAS DA UNIÃO



## Consulta Consolidada de Pessoa Jurídica

Este relatório tem por objetivo apresentar os resultados consolidados de consultas eletrônicas realizadas diretamente nos bancos de dados dos respectivos cadastros. A responsabilidade pela veracidade do resultado da consulta é do Órgão gestor de cada cadastro consultado. A informação relativa à razão social da Pessoa Jurídica é extraída do Cadastro Nacional da Pessoa Jurídica, mantido pela Receita Federal do Brasil.

Consulta realizada em: 11/11/2023 08:32:36

### Informações da Pessoa Jurídica:

Razão Social: **ASYS TECNOLOGIA LTDA**  
CNPJ: **49.354.820/0001-70**

### Resultados da Consulta Eletrônica:

Órgão Gestor: **TCU**  
Cadastro: **Licitantes Inidôneos**  
Resultado da consulta: **Nada Consta**

Para acessar a certidão original no portal do órgão gestor, clique [AQUI](#).

Órgão Gestor: **CNJ**  
Cadastro: **CNIA - Cadastro Nacional de Condenações Cíveis por Ato de Improbidade Administrativa e Inelegibilidade**  
Resultado da consulta: **Nada Consta**

Para acessar a certidão original no portal do órgão gestor, clique [AQUI](#).

Órgão Gestor: **Portal da Transparência**  
Cadastro: **Cadastro Nacional de Empresas Inidôneas e Suspensas**  
Resultado da consulta: **Nada Consta**

Para acessar a certidão original no portal do órgão gestor, clique [AQUI](#).

Órgão Gestor: **Portal da Transparência**  
Cadastro: **CNEP - Cadastro Nacional de Empresas Punidas**  
Resultado da consulta: **Nada Consta**

Para acessar a certidão original no portal do órgão gestor, clique [AQUI](#).

Obs: A consulta consolidada de pessoa jurídica visa atender aos princípios de simplificação e racionalização de serviços públicos digitais. Fundamento legal: Lei nº 12.965, de 23 de abril de 2014, Lei nº 13.460, de 26 de junho de 2017, Lei nº 13.726, de 8 de outubro de 2018, Decreto nº 8.638 de 15, de janeiro de 2016.

MUNICIPIO DE JAGUARIAIVA  
JAGUARIAIVA-PR



**LOTES MAL SUCEDIDOS**

**PREGÃO ELETRÔNICO Nº 97/2023**  
Processo Administrativo Nº 215/2023  
Tipo: AQUISIÇÃO  
PREGOEIRO: FERNANDA SOUZA  
Data de Publicação: 22/11/2023 11:25:39

<b>LOTE 13</b>	<b>DESERTO</b>	Quantidade: 1	Ex. ME/EPP: SIM
Item: 13	Unidade: UNIDADE	Quantidade: 1	Val.Ref.: 750,42
Descrição: MESA DELTA 1,50X1,50 DETALHES DO PRODUTO- Estacao de trabalho no formato de mesa em L confeccionada em madeira (MDP).- Pes confeccionados em chapa de aço 20 com tres estruturas e ponteiros octogonais que permitem a regulagem quando ha desnivel do piso.- Possui 2 calhas passa fios em poliestireno para passagem dos fios entre o tampo e o pe da mesa.- Dimensoes: 74 cm de altura x 150 cm de largura (mesa 1) x 150 cm de largura (mesa 2) x 61,5 cm de profundidade.- cor Marrom claro			
<b>LOTE 14</b>	<b>FRACASSADO</b>	Quantidade: 1	Ex. ME/EPP: SIM
Item: 14	Unidade: UNIDADE	Quantidade: 1	Val.Ref.: 177,07
Descrição: SUPORTE PARA PARTITURA MUSICAL Capacidade: 200 folhasEspecificacoes: Montada: altura minima: 56cm.Altura maxima: 130cm.Desmontada: 56x35x10cm.Pes emborrachados e base de metal reforçado.			





MUNICÍPIO DE JAGUARIAIVA  
JAGUARIAÍVA-PR

ATA DE SESSÃO - ADJUDICAÇÃO - Parte 1 de 1

PREGÃO ELETRÔNICO Nº 97/2023  
Processo Administrativo Nº 215/2023  
Tipo: AQUISIÇÃO  
PREGOEIRO: FERNANDA SOUZA  
Data de Publicação: 22/11/2023 11:25:39

MOVIMENTOS DO PROCESSO

22/11/2023 14:47:31	CADASTRO DE PROPOSTA	ALFREDO CESAR BARBOSA DOS SANTOS ME
29/11/2023 10:35:08	CADASTRO DE PROPOSTA	LUIZ RICARDO BUENO ME
29/11/2023 14:41:41	CADASTRO DE PROPOSTA	CONNECTION GROUP LTDA
29/11/2023 14:45:48	ALTERAÇÃO DE PROPOSTA	CONNECTION GROUP LTDA
29/11/2023 17:23:53	CADASTRO DE PROPOSTA	FISIO LIFE SOLUCOES MEDICAS E HOSPITALARES LTDA
29/11/2023 18:55:31	CADASTRO DE PROPOSTA	JR2 COMERCIO DE VARIEDADES LTDA
30/11/2023 10:35:29	CADASTRO DE PROPOSTA	F.BORGES EQUIPAMENTOS EIRELI
30/11/2023 14:27:28	CADASTRO DE PROPOSTA	RIO PRETO DISTRIBUIÇÃO DE EQUIPAMENTOS DE INFORMATICA E
30/11/2023 14:41:10	ALTERAÇÃO DE PROPOSTA	RIO PRETO DISTRIBUIÇÃO DE EQUIPAMENTOS DE INFORMATICA E
30/11/2023 15:23:08	CADASTRO DE PROPOSTA	GESSICA ZARZEKA OLIVO
30/11/2023 15:35:41	CADASTRO DE PROPOSTA	COMERCIO NOVO RUMO LTDA
30/11/2023 15:46:20	CADASTRO DE PROPOSTA	COMERCIAL FIDUCIA LTDA UNIPESSOAL
30/11/2023 15:51:31	CADASTRO DE PROPOSTA	ELITH INFORMATICA LTDA
30/11/2023 15:52:22	CADASTRO DE PROPOSTA	OPORTUNO DISTRIBUIDORA DE MAQUINAS E FERRAMENTAS LTDA
30/11/2023 15:53:39	CADASTRO DE PROPOSTA	ALPHA TECNOLOGIA E INOVAÇÃO LTDA
30/11/2023 15:57:25	ALTERAÇÃO DE PROPOSTA	ALPHA TECNOLOGIA E INOVAÇÃO LTDA
30/11/2023 15:59:35	CADASTRO DE PROPOSTA	SC COMERCIAL EIRELI
30/11/2023 16:07:26	CADASTRO DE PROPOSTA	NEUZA WEIZANI SINKUEVITZ
30/11/2023 16:17:15	CADASTRO DE PROPOSTA	RB DISTRIBUIDORA E COMÉRCIO ATACADISTA DE MERCADORIAS EM
30/11/2023 16:27:11	ALTERAÇÃO DE PROPOSTA	COMERCIO NOVO RUMO LTDA
30/11/2023 16:42:20	CADASTRO DE PROPOSTA	EXCLUSIVE COMERCIO LTDA
30/11/2023 16:45:37	ALTERAÇÃO DE PROPOSTA	RB DISTRIBUIDORA E COMÉRCIO ATACADISTA DE MERCADORIAS EM
30/11/2023 16:52:07	ALTERAÇÃO DE PROPOSTA	GESSICA ZARZEKA OLIVO
30/11/2023 17:31:20	CADASTRO DE PROPOSTA	ASYS TECNOLOGIA LTDA
30/11/2023 17:35:02	ALTERAÇÃO DE PROPOSTA	ASYS TECNOLOGIA LTDA
30/11/2023 18:05:07	CADASTRO DE PROPOSTA	COMERCIAL USUAL LTDA - EPP
30/11/2023 18:09:42	CADASTRO DE PROPOSTA	B DANIEL INFORMATICA
30/11/2023 18:11:27	ALTERAÇÃO DE PROPOSTA	COMERCIAL USUAL LTDA - EPP
30/11/2023 19:45:14	ALTERAÇÃO DE PROPOSTA	LUIZ RICARDO BUENO ME
01/12/2023 08:14:16	CADASTRO DE PROPOSTA	REDEPEL DISTRIBUIDORA LTDA
01/12/2023 08:17:44	ALTERAÇÃO DE PROPOSTA	SC COMERCIAL EIRELI
01/12/2023 08:20:02	ALTERAÇÃO DE PROPOSTA	REDEPEL DISTRIBUIDORA LTDA
01/12/2023 09:00:38	MENSAGEM	PREGOEIRO

Bom dia, Licitantes. Eventuais propostas que tenham sido cadastradas com valor superior ao de referência do Edital, terão a oportunidade de se adequar ao valor máximo, no momento de propositura dos lances na sessão de disputa, sob pena de desclassificação da proposta, nos termos do item 8.3.

01/12/2023 09:00:48 MENSAGEM PREGOEIRO

Atenção para o início da sessão de disputa.

01/12/2023 09:33:56 MENSAGEM PREGOEIRO

Constatada a apresentação prévia de documentos de habilitação, procederemos à análise, sem prejuízo do prazo de 03 (três) horas para sua apresentação.

*FS*



**MUNICIPIO DE JAGUARIAIVA  
JAGUARIAÍVA-PR**

**01/12/2023 09:39:09 MENSAGEM PREGOEIRO**

O participante FISIOLIFE SOLUCOES MEDICAS E HOSPITALARES LTDA adicionou o arquivo 1d2b539cb96a4daa82e2ad8347580957.pdf aos documentos complementares.

**01/12/2023 09:39:33 MENSAGEM PREGOEIRO**

O participante FISIOLIFE SOLUCOES MEDICAS E HOSPITALARES LTDA adicionou o arquivo ac5dc636a4a1453e8c96ec0d171d3382.zip aos documentos complementares.

**01/12/2023 09:49:39 MENSAGEM PREGOEIRO**

O participante SC COMERCIAL EIRELI adicionou o arquivo 0f1d4bbbae7543a18fb1fbc2f9d3b174.pdf aos documentos complementares.

**01/12/2023 10:03:35 MENSAGEM PREGOEIRO**

O participante SC COMERCIAL EIRELI adicionou o arquivo e89d7828a9ca4f41ae83291ed2ad8949.pdf aos documentos complementares.

**01/12/2023 10:21:42 MENSAGEM PREGOEIRO**

O participante FISIOLIFE SOLUCOES MEDICAS E HOSPITALARES LTDA adicionou o arquivo fab6d86cf74c4fcda3b63b3031a2569c.pdf aos documentos complementares.

**01/12/2023 10:21:43 MENSAGEM PREGOEIRO**

O participante FISIOLIFE SOLUCOES MEDICAS E HOSPITALARES LTDA adicionou o arquivo 3bd77ce7c57d41cba4da214b6cf96771.pdf aos documentos complementares.

**01/12/2023 10:21:44 MENSAGEM PREGOEIRO**

O participante FISIOLIFE SOLUCOES MEDICAS E HOSPITALARES LTDA adicionou o arquivo 0f81fb4fcabb4e349ad648bea50243af.pdf aos documentos complementares.

**01/12/2023 10:23:06 MENSAGEM PREGOEIRO**

O participante NEUZA WEIZANI SINKUEVITZ adicionou o arquivo 3657bbacb46840b5ab66fb183b8965a0.pdf aos documentos complementares.

**01/12/2023 10:26:03 MENSAGEM PREGOEIRO**

O participante COMERCIO NOVO RUMO LTDA adicionou o arquivo ddda613aee61433f6e061c6ba0addf24.zip aos documentos complementares.

**01/12/2023 10:44:30 MENSAGEM PREGOEIRO**

Agradecemos a participação de todos. AOS VENCEDORES: Atentar ao prazo de 03 (três) HORAS para apresentação de eventuais documentos de habilitação que não tenham sido cadastrados previamente na Plataforma, conforme já exigido via chat.

**01/12/2023 10:45:19 MENSAGEM PREGOEIRO**

A Proposta Final somente será solicitada após transcorrida a fase de adjudicação do objeto, após a análise dos Catálogos que será realizado pela área demandante (Secretaria Municipal de Habitação e Desenvolvimento Social).

**01/12/2023 10:45:43 MENSAGEM PREGOEIRO**

Eventualmente, poderão ser solicitadas amostras, caso não seja possível aferir a qualidade do produto ofertado através do documento demonstrativo de suas características, conforme item 8.7.2 do Edital.

**01/12/2023 10:46:35 MENSAGEM PREGOEIRO**

SUSPENDO a presente sessão, momento em que se inicia a contagem do respectivo prazo de 03 (três) HORAS, retomando, portanto, às 13h46.

**01/12/2023 10:55:20 MENSAGEM PREGOEIRO**

O participante JR2 COMERCIO DE VARIEDADES LTDA adicionou o arquivo bad157855edd4a448b6f6e0f8d8cb614.zip aos documentos complementares.

**01/12/2023 10:55:38 MENSAGEM PREGOEIRO**

O participante LUIZ RICARDO BUENO ME adicionou o arquivo a847269598314dc6aefbf965f699008c.pdf aos documentos complementares.

**01/12/2023 11:12:25 MENSAGEM PREGOEIRO**

O participante REDEPEL DISTRIBUIDORA LTDA adicionou o arquivo 1c19b8600b5346dbbb080ff04291c24e.zip aos documentos complementares.

**01/12/2023 11:14:37 MENSAGEM PREGOEIRO**

O participante LUIZ RICARDO BUENO ME removeu o arquivo a847269598314dc6aefbf965f699008c.pdf dos documentos complementares.

**01/12/2023 11:14:55 MENSAGEM PREGOEIRO**

O participante LUIZ RICARDO BUENO ME adicionou o arquivo 728570d00adb41bd8a0dfc8355bacadf.pdf aos documentos complementares.

**01/12/2023 12:48:45 MENSAGEM PREGOEIRO**

O participante JR2 COMERCIO DE VARIEDADES LTDA adicionou o arquivo 6f5f9cb18f2441b7b5ff6131a7258cf5.zip aos documentos complementares.



MUNICIPIO DE JAGUARIAIVA  
JAGUARIAIVA-PR

01/12/2023 15:14:06 MENSAGEM PREGOEIRO

O participante ASYS TECNOLOGIA LTDA adicionou o arquivo 212e84c31b9949e3aad12c5837c98faa.pdf aos documentos complementares.

01/12/2023 15:14:13 MENSAGEM PREGOEIRO

O participante ASYS TECNOLOGIA LTDA adicionou o arquivo 45a9b90140074251892082a24a560380.pdf aos documentos complementares.

01/12/2023 15:14:17 MENSAGEM PREGOEIRO

O participante ASYS TECNOLOGIA LTDA removeu o arquivo 45a9b90140074251892082a24a560380.pdf dos documentos complementares.

01/12/2023 15:24:20 MENSAGEM PREGOEIRO

O participante SC COMERCIAL EIRELI adicionou o arquivo f9e7a442a78c455a825920f0e9f311c5.docx aos documentos complementares.

01/12/2023 15:25:46 MENSAGEM PREGOEIRO

O participante SC COMERCIAL EIRELI removeu o arquivo f9e7a442a78c455a825920f0e9f311c5.docx dos documentos complementares.

01/12/2023 15:25:57 MENSAGEM PREGOEIRO

O participante SC COMERCIAL EIRELI adicionou o arquivo 570a515f46934ac2b80409532aba1678.docx aos documentos complementares.

01/12/2023 15:31:05 MENSAGEM PREGOEIRO

O participante SC COMERCIAL EIRELI adicionou o arquivo f3dc43e5b56747309ccdaa5645d1a69e.docx aos documentos complementares.

01/12/2023 15:41:28 MENSAGEM PREGOEIRO

O participante ASYS TECNOLOGIA LTDA adicionou o arquivo 8e11c91d942d48d49225e55bd0b2ecee.pdf aos documentos complementares.

01/12/2023 15:48:15 MENSAGEM PREGOEIRO

O participante REDEPEL DISTRIBUIDORA LTDA adicionou o arquivo 1768865a3a2147a09cc003367d434e5d.jpeg aos documentos complementares.

01/12/2023 15:51:47 MENSAGEM PREGOEIRO

O participante LUIZ RICARDO BUENO ME adicionou o arquivo 8b427abcbbc546448b607e0f2427c3ee.pdf aos documentos complementares.

01/12/2023 15:56:40 MENSAGEM PREGOEIRO

O participante JR2 COMERCIO DE VARIEDADES LTDA adicionou o arquivo 9af3cb52bfc48739fd430ff87a8a3bc.zip aos documentos complementares.

01/12/2023 16:00:54 MENSAGEM PREGOEIRO

Mais uma vez agradecemos a participação de todos. O processo se manterá suspenso até a análise dos Folders apresentados pela área demandante conforme informado anteriormente. Declaro encerrada a presente sessão.

04/12/2023 11:40:55 MENSAGEM PREGOEIRO

O participante REDEPEL DISTRIBUIDORA LTDA adicionou o arquivo 0a9880550751431dad58fb3ccd53113a.pdf aos documentos complementares.

LOTE 1 - ADJUDICADO  
1 - CASA DE BONECA

VALORES UNITÁRIOS FINAIS

Item: 1	Unidade: UNIDADE	Marca: FRESO	Modelo:
Descrição: CASA DE BONECA Confeccionada em polietileno rotomoldado, atoxico, com aditivacoes anti-UV, antiestatico e pigmentacao aquece, assegurando a qualidade da coloracao. Contem porta vai e vem, janela de correr, janelacolonia, tabua de passar com ferro e soleira. Paredes reforçadas para maior estabilidade, com textura em ambas as faces: no interior imita a mobilia de sala e no lado externo lembra uma construcao real. Produto com acabamento arredondado. DIMENSOES APROXIMADAS: Largura: 131cm Altura: 143cm Comprimento: 161cm			
Quantidade: 1		Valor Unit.: 5.500,00	Valor Total: 5.500,00

CLASSIFICAÇÃO

Razão Social	Num Documento	Oferta Inicial	Oferta Final	Dif.(%)	ME
1 REDEPEL DISTRIBUIDORA LTDA	005 07.481.107/0001-48	7.785,79	5.500,00		Sim
2 COMERCIAL FIDUCIA LTDA UNIPessoal	110 44.265.382/0001-50	7.785,79	5.648,00	2,69	Sim
3 COMERCIAL USUAL LTDA - EPP	140 14.050.075/0001-91	7.785,00	6.186,30	9,53	Sim

*Yeu*



MUNICIPIO DE JAGUARIAIVA  
JAGUARIAIVA-PR

DESCLASSIFICADOS

Razão Social	Num Documento	Oferta Inicial	Oferta Final	Dif.(%)	ME
<b>INABILITADOS</b>					
Razão Social	Num Documento	Oferta Inicial	Oferta Final	Dif.(%)	ME
CONNECTION GROUP LTDA	118 43.885.181/0001-93	7.785,79	7.785,79		Sim

MOVIMENTOS DO LOTE

22/11/2023 11:25:38	PUBLICADO				
22/11/2023 11:30:00	RECEPÇÃO DE PROPOSTAS				
01/12/2023 08:30:00	ANÁLISE DE PROPOSTAS				
01/12/2023 09:01:04	DISPUTA				
01/12/2023 09:01:04	LANCE	COMERCIAL USUAL LTDA - EPP (PARTICIPANTE 140)			7.785,00
01/12/2023 09:01:04	LANCE	CONNECTION GROUP LTDA (PARTICIPANTE 118)			7.785,79
01/12/2023 09:01:04	LANCE	COMERCIAL FIDUCIA LTDA UNIPessoal (PARTICIPANTE 110)			7.785,79
01/12/2023 09:01:04	LANCE	REDEPEL DISTRIBUIDORA LTDA (PARTICIPANTE 005)			7.785,79
01/12/2023 09:03:44	LANCE	COMERCIAL FIDUCIA LTDA UNIPessoal (PARTICIPANTE 110)			7.784,00
01/12/2023 09:06:31	LANCE	REDEPEL DISTRIBUIDORA LTDA (PARTICIPANTE 005)			7.782,00
01/12/2023 09:06:52	LANCE	COMERCIAL FIDUCIA LTDA UNIPessoal (PARTICIPANTE 110)			7.780,00
01/12/2023 09:07:53	LANCE	REDEPEL DISTRIBUIDORA LTDA (PARTICIPANTE 005)			7.778,00
01/12/2023 09:08:36	LANCE	COMERCIAL FIDUCIA LTDA UNIPessoal (PARTICIPANTE 110)			7.776,00
01/12/2023 09:08:50	LANCE	REDEPEL DISTRIBUIDORA LTDA (PARTICIPANTE 005)			7.774,00
01/12/2023 09:09:12	LANCE	COMERCIAL FIDUCIA LTDA UNIPessoal (PARTICIPANTE 110)			7.772,00
01/12/2023 09:09:12	PRORROGAÇÃO AUTOMÁTICA				
01/12/2023 09:09:28	LANCE	COMERCIAL USUAL LTDA - EPP (PARTICIPANTE 140)			7.767,06
01/12/2023 09:09:35	LANCE	COMERCIAL FIDUCIA LTDA UNIPessoal (PARTICIPANTE 110)			7.754,00
01/12/2023 09:09:45	LANCE	REDEPEL DISTRIBUIDORA LTDA (PARTICIPANTE 005)			7.750,00
01/12/2023 09:09:51	LANCE	COMERCIAL FIDUCIA LTDA UNIPessoal (PARTICIPANTE 110)			7.744,00
01/12/2023 09:09:57	LANCE	REDEPEL DISTRIBUIDORA LTDA (PARTICIPANTE 005)			7.740,00
01/12/2023 09:10:04	LANCE	COMERCIAL FIDUCIA LTDA UNIPessoal (PARTICIPANTE 110)			7.691,00
01/12/2023 09:10:23	LANCE	COMERCIAL USUAL LTDA - EPP (PARTICIPANTE 140)			7.689,58
01/12/2023 09:10:30	LANCE	COMERCIAL FIDUCIA LTDA UNIPessoal (PARTICIPANTE 110)			7.654,00
01/12/2023 09:10:49	LANCE	COMERCIAL USUAL LTDA - EPP (PARTICIPANTE 140)			7.650,55
01/12/2023 09:11:00	LANCE	COMERCIAL FIDUCIA LTDA UNIPessoal (PARTICIPANTE 110)			7.633,00
01/12/2023 09:11:18	LANCE	COMERCIAL USUAL LTDA - EPP (PARTICIPANTE 140)			7.629,22
01/12/2023 09:11:24	LANCE	COMERCIAL FIDUCIA LTDA UNIPessoal (PARTICIPANTE 110)			7.589,00
01/12/2023 09:11:25	LANCE	REDEPEL DISTRIBUIDORA LTDA (PARTICIPANTE 005)			7.620,00
01/12/2023 09:11:43	LANCE	COMERCIAL USUAL LTDA - EPP (PARTICIPANTE 140)			7.587,13
01/12/2023 09:11:46	LANCE	REDEPEL DISTRIBUIDORA LTDA (PARTICIPANTE 005)			7.585,00
01/12/2023 09:11:52	LANCE	COMERCIAL FIDUCIA LTDA UNIPessoal (PARTICIPANTE 110)			7.484,00
01/12/2023 09:12:10	LANCE	COMERCIAL USUAL LTDA - EPP (PARTICIPANTE 140)			7.479,01
01/12/2023 09:12:16	LANCE	COMERCIAL FIDUCIA LTDA UNIPessoal (PARTICIPANTE 110)			7.454,00
01/12/2023 09:12:23	LANCE	REDEPEL DISTRIBUIDORA LTDA (PARTICIPANTE 005)			7.450,00
01/12/2023 09:12:32	LANCE	COMERCIAL FIDUCIA LTDA UNIPessoal (PARTICIPANTE 110)			7.421,00
01/12/2023 09:12:47	LANCE	REDEPEL DISTRIBUIDORA LTDA (PARTICIPANTE 005)			7.400,00





MUNICIPIO DE JAGUARIAIVA  
JAGUARIAIVA-PR

01/12/2023 09:12:56	LANCE	COMERCIAL FIDUCIA LTDA UNIPessoal (PARTICIPANTE 110)	7.388,00
01/12/2023 09:13:14	LANCE	COMERCIAL USUAL LTDA - EPP (PARTICIPANTE 140)	7.385,32
01/12/2023 09:13:21	LANCE	COMERCIAL FIDUCIA LTDA UNIPessoal (PARTICIPANTE 110)	7.284,00
01/12/2023 09:13:34	LANCE	REDEPEL DISTRIBUIDORA LTDA (PARTICIPANTE 005)	7.280,00
01/12/2023 09:13:41	LANCE	COMERCIAL FIDUCIA LTDA UNIPessoal (PARTICIPANTE 110)	7.181,00
01/12/2023 09:13:47	LANCE	REDEPEL DISTRIBUIDORA LTDA (PARTICIPANTE 005)	7.170,00
01/12/2023 09:13:53	LANCE	COMERCIAL FIDUCIA LTDA UNIPessoal (PARTICIPANTE 110)	7.089,00
01/12/2023 09:14:33	LANCE	COMERCIAL USUAL LTDA - EPP (PARTICIPANTE 140)	7.087,97
01/12/2023 09:14:41	LANCE	COMERCIAL FIDUCIA LTDA UNIPessoal (PARTICIPANTE 110)	7.054,00
01/12/2023 09:14:45	LANCE	REDEPEL DISTRIBUIDORA LTDA (PARTICIPANTE 005)	7.080,00
01/12/2023 09:14:57	LANCE	REDEPEL DISTRIBUIDORA LTDA (PARTICIPANTE 005)	7.040,00
01/12/2023 09:15:06	LANCE	COMERCIAL FIDUCIA LTDA UNIPessoal (PARTICIPANTE 110)	7.033,00
01/12/2023 09:15:12	LANCE	REDEPEL DISTRIBUIDORA LTDA (PARTICIPANTE 005)	7.030,00
01/12/2023 09:15:22	LANCE	COMERCIAL FIDUCIA LTDA UNIPessoal (PARTICIPANTE 110)	7.018,00
01/12/2023 09:15:30	LANCE	REDEPEL DISTRIBUIDORA LTDA (PARTICIPANTE 005)	6.990,00
01/12/2023 09:15:36	LANCE	COMERCIAL USUAL LTDA - EPP (PARTICIPANTE 140)	6.986,67
01/12/2023 09:15:37	LANCE	COMERCIAL FIDUCIA LTDA UNIPessoal (PARTICIPANTE 110)	6.891,00
01/12/2023 09:15:42	LANCE	COMERCIAL USUAL LTDA - EPP (PARTICIPANTE 140)	6.888,38
01/12/2023 09:15:51	LANCE	COMERCIAL FIDUCIA LTDA UNIPessoal (PARTICIPANTE 110)	6.854,00
01/12/2023 09:15:54	LANCE	COMERCIAL USUAL LTDA - EPP (PARTICIPANTE 140)	6.850,34
01/12/2023 09:15:59	LANCE	REDEPEL DISTRIBUIDORA LTDA (PARTICIPANTE 005)	6.840,00
01/12/2023 09:16:01	LANCE	COMERCIAL FIDUCIA LTDA UNIPessoal (PARTICIPANTE 110)	6.784,00
01/12/2023 09:16:05	LANCE	COMERCIAL USUAL LTDA - EPP (PARTICIPANTE 140)	6.782,36
01/12/2023 09:16:05	LANCE	REDEPEL DISTRIBUIDORA LTDA (PARTICIPANTE 005)	6.750,00
01/12/2023 09:16:11	LANCE	COMERCIAL USUAL LTDA - EPP (PARTICIPANTE 140)	6.745,34
01/12/2023 09:16:12	LANCE	COMERCIAL FIDUCIA LTDA UNIPessoal (PARTICIPANTE 110)	6.733,00
01/12/2023 09:16:17	LANCE	COMERCIAL USUAL LTDA - EPP (PARTICIPANTE 140)	6.731,16
01/12/2023 09:16:18	LANCE	REDEPEL DISTRIBUIDORA LTDA (PARTICIPANTE 005)	6.500,00
01/12/2023 09:16:23	LANCE	COMERCIAL USUAL LTDA - EPP (PARTICIPANTE 140)	6.497,66
01/12/2023 09:16:24	LANCE	COMERCIAL FIDUCIA LTDA UNIPessoal (PARTICIPANTE 110)	6.489,00
01/12/2023 09:16:29	LANCE	COMERCIAL USUAL LTDA - EPP (PARTICIPANTE 140)	6.485,48
01/12/2023 09:16:36	LANCE	COMERCIAL FIDUCIA LTDA UNIPessoal (PARTICIPANTE 110)	6.454,00
01/12/2023 09:16:38	LANCE	REDEPEL DISTRIBUIDORA LTDA (PARTICIPANTE 005)	6.480,00
01/12/2023 09:16:40	LANCE	COMERCIAL USUAL LTDA - EPP (PARTICIPANTE 140)	6.452,09
01/12/2023 09:16:47	LANCE	COMERCIAL FIDUCIA LTDA UNIPessoal (PARTICIPANTE 110)	6.421,00
01/12/2023 09:16:48	LANCE	REDEPEL DISTRIBUIDORA LTDA (PARTICIPANTE 005)	6.000,00
01/12/2023 09:16:52	LANCE	COMERCIAL USUAL LTDA - EPP (PARTICIPANTE 140)	6.416,80
01/12/2023 09:17:07	LANCE	COMERCIAL FIDUCIA LTDA UNIPessoal (PARTICIPANTE 110)	6.389,00
01/12/2023 09:17:10	LANCE	COMERCIAL USUAL LTDA - EPP (PARTICIPANTE 140)	6.387,69
01/12/2023 09:17:18	LANCE	COMERCIAL FIDUCIA LTDA UNIPessoal (PARTICIPANTE 110)	6.191,00
01/12/2023 09:17:20	LANCE	COMERCIAL USUAL LTDA - EPP (PARTICIPANTE 140)	6.186,30
01/12/2023 09:17:54	LANCE	COMERCIAL FIDUCIA LTDA UNIPessoal (PARTICIPANTE 110)	5.991,00
01/12/2023 09:18:01	LANCE	REDEPEL DISTRIBUIDORA LTDA (PARTICIPANTE 005)	5.990,00
01/12/2023 09:18:11	LANCE	COMERCIAL FIDUCIA LTDA UNIPessoal (PARTICIPANTE 110)	5.984,00



MUNICÍPIO DE JAGUARIAÍVA  
JAGUARIAÍVA-PR

01/12/2023 09:18:24	LANCE	REDEPEL DISTRIBUIDORA LTDA (PARTICIPANTE 005)	5.980,00
01/12/2023 09:18:47	LANCE	COMERCIAL FIDUCIA LTDA UNIPessoal (PARTICIPANTE 110)	5.977,00
01/12/2023 09:18:55	LANCE	REDEPEL DISTRIBUIDORA LTDA (PARTICIPANTE 005)	5.970,00
01/12/2023 09:19:03	LANCE	COMERCIAL FIDUCIA LTDA UNIPessoal (PARTICIPANTE 110)	5.964,00
01/12/2023 09:19:40	LANCE	REDEPEL DISTRIBUIDORA LTDA (PARTICIPANTE 005)	5.962,00
01/12/2023 09:19:54	LANCE	COMERCIAL FIDUCIA LTDA UNIPessoal (PARTICIPANTE 110)	5.944,00
01/12/2023 09:20:26	LANCE	REDEPEL DISTRIBUIDORA LTDA (PARTICIPANTE 005)	5.942,00
01/12/2023 09:20:34	LANCE	COMERCIAL FIDUCIA LTDA UNIPessoal (PARTICIPANTE 110)	5.933,00
01/12/2023 09:20:44	LANCE	REDEPEL DISTRIBUIDORA LTDA (PARTICIPANTE 005)	5.800,00
01/12/2023 09:22:19	LANCE	COMERCIAL FIDUCIA LTDA UNIPessoal (PARTICIPANTE 110)	5.791,00
01/12/2023 09:22:30	LANCE	REDEPEL DISTRIBUIDORA LTDA (PARTICIPANTE 005)	5.750,00
01/12/2023 09:22:41	LANCE	COMERCIAL FIDUCIA LTDA UNIPessoal (PARTICIPANTE 110)	5.733,00
01/12/2023 09:23:27	LANCE	REDEPEL DISTRIBUIDORA LTDA (PARTICIPANTE 005)	5.720,00
01/12/2023 09:23:37	LANCE	COMERCIAL FIDUCIA LTDA UNIPessoal (PARTICIPANTE 110)	5.698,00
01/12/2023 09:23:55	LANCE	REDEPEL DISTRIBUIDORA LTDA (PARTICIPANTE 005)	5.695,00
01/12/2023 09:24:07	LANCE	COMERCIAL FIDUCIA LTDA UNIPessoal (PARTICIPANTE 110)	5.691,00
01/12/2023 09:24:25	LANCE	REDEPEL DISTRIBUIDORA LTDA (PARTICIPANTE 005)	5.690,00
01/12/2023 09:24:43	LANCE	COMERCIAL FIDUCIA LTDA UNIPessoal (PARTICIPANTE 110)	5.684,00
01/12/2023 09:25:14	LANCE	REDEPEL DISTRIBUIDORA LTDA (PARTICIPANTE 005)	5.680,00
01/12/2023 09:25:34	LANCE	COMERCIAL FIDUCIA LTDA UNIPessoal (PARTICIPANTE 110)	5.677,00
01/12/2023 09:25:47	LANCE	REDEPEL DISTRIBUIDORA LTDA (PARTICIPANTE 005)	5.674,00
01/12/2023 09:26:09	LANCE	COMERCIAL FIDUCIA LTDA UNIPessoal (PARTICIPANTE 110)	5.664,00
01/12/2023 09:26:19	LANCE	REDEPEL DISTRIBUIDORA LTDA (PARTICIPANTE 005)	5.662,00
01/12/2023 09:27:30	LANCE	COMERCIAL FIDUCIA LTDA UNIPessoal (PARTICIPANTE 110)	5.658,00
01/12/2023 09:27:42	LANCE	REDEPEL DISTRIBUIDORA LTDA (PARTICIPANTE 005)	5.655,00
01/12/2023 09:28:16	LANCE	REDEPEL DISTRIBUIDORA LTDA (PARTICIPANTE 005)	5.654,00
01/12/2023 09:29:42	LANCE	COMERCIAL FIDUCIA LTDA UNIPessoal (PARTICIPANTE 110)	5.648,00
01/12/2023 09:30:06	LANCE	REDEPEL DISTRIBUIDORA LTDA (PARTICIPANTE 005)	5.500,00
01/12/2023 09:32:06	NOTIFICAÇÃO	SISTEMA	
O detentor da melhor oferta da etapa de lances é REDEPEL DISTRIBUIDORA LTDA			
01/12/2023 09:32:06	HABILITAÇÃO		
01/12/2023 09:43:14	MENSAGEM	PREGOEIRO	
PARA PARTICIPANTE 005: Apresentar Declaração que aborde a reserva de cargos para pessoa com deficiência e para reabilitado da Previdência Social, conforme alínea b) do item 1.2.1; Apresentar Catálogo/Folder do produto, conforme exigido na alínea b) do item 1.2.4, todas as disposições do Anexo II do Edital, no prazo de 03 (três) HORAS, sob pena de INABILITAÇÃO.			
01/12/2023 11:21:13	MANIFESTAÇÃO DE RECURSOS		
01/12/2023 11:51:14	EM ADJUDICAÇÃO		
01/12/2023 14:43:27	INABILITAÇÃO DE PARTICIPANTE	PREGOEIRO	
CONNECTION GROUP LTDA inabilitado. Motivo: Certidão Simplificada com emissão superior a 90 dias, em afronta ao exigido na alínea c) do item 1.2.1 do Edital; Ausência de Folder do produto ofertado, por força no contido no item 1.5 do Anexo II do Edital.			
04/12/2023 11:48:29	ADJUDICADO		

LOTE 2 - ADJUDICADO  
2 - NOTEBOOK INTEL CORE I3 SSD 256GB MEMORIA RAM 4GB TELA DE 15"??6

VALORES UNITÁRIOS FINAIS

*yw*



MUNICIPIO DE JAGUARIAIVA  
JAGUARIAIVA-PR

Item: 2      Unidade: UNIDADE      Marca: SAMSUNG      Modelo: NP550XDA-KV3BR  
Descrição: NOTEBOOK INTEL CORE I3 SSD 256GB MEMORIA RAM 4GB TELA DE 15.6" Full HD LED antirreflexiva- Sistema Operacional : Windows 11 Home- Processador : Intel CoreTM i3-1115G4 Processor (3.0 GHz ate 4.10 GHz, 6 MB L3 Cache)- Placa de Video : Intel® UHD Graphics- Tela : 15.6" Full HD LED antirreflexiva- Memoria : 4 GB- Armazenamento : 256GB SSD NVMe- Cor : Cinza  
ChumboMultimidia:- Audio: HD (High Definition) Audio- Efeitos de Audio: SoundAliveTMAlto-Falantes: 3W- Estereo (1.5W x 2)- Microfone Integrado: Sim- Webcam Integrada: Sim- Rede :- Placa de Rede: Gigabit Ethernet [10/100/1000]- Placa de Rede Wireless: 802.11 ac 1x1- Bluetooth: Bluetooth v5.1- Portas de Comunicacao :- Portas USB:- 1x USB-C- 1x USB3.0- 1x USB2.0- HDMI: Sim- Saida Fone-de-Ouvido: Sim (Combo com Entrada para Microfone)- Entrada p/ Microfone: Sim (Combo com Saida para Fone-de-Ouvido)- Leitor de Cartoes Multimidia: MicroSD Card Reader- Ethernet RJ45 (LAN): Sim- Caracteristicas para Digitacao : "Portugues-BR Teclado Numerico Integrado"- Seguranca : Slot padrao Kensington- Alimentacao:- Fonte Adaptadora: 40W / 60W - Tensao da Fonte Adaptadora: Bivolt (100-240V)- Padrao da Bateria: 43 Wh- Dimensao (L x P x A) (mm) : 35.9 x 24.1 x 1.88 cm- Peso : 1.81kg  
Quantidade: 3      Valor Unit.: 2.295,00      Valor Total: 6.885,00

CLASSIFICAÇÃO

Razão Social	Num	Documento	Oferta Inicial	Oferta Final	Dif.(%)	ME
1 COMERCIO NOVO RUMO LTDA	142	23.964.820/0001-07	4.063,00	2.295,00		Sim
2 B DANIEL INFORMATICA	084	11.607.273/0001-15	4.000,00	2.390,75	4,17	Sim
3 ALPHA TECNOLOGIA E INOVAÇÃO LTDA	055	50.418.269/0001-60	4.063,00	2.508,99	4,95	Sim
4 SC COMERCIAL EIRELI	107	20.758.465/0001-13	4.060,00	2.550,00	1,63	Sim
5 ASYS TECNOLOGIA LTDA	011	49.354.820/0001-70	4.063,00	2.790,00	9,41	Sim
6 F.BORGES EQUIPAMENTOS EIRELI	114	39.935.346/0001-17	4.000,00	2.945,00	5,56	Sim
7 RB DISTRIBUIDORA E COMÉRCIO	124	39.782.004/0001-04	4.063,00	2.999,90	1,86	Sim
8 ELITH INFORMATICA LTDA	106	44.450.107/0001-07	4.060,00	3.184,64	6,16	Sim
9 LUIZ RICARDO BUENO ME	038	30.219.220/0001-71	4.063,00	4.063,00	27,58	Sim

DESCLASSIFICADOS

Razão Social	Num	Documento	Oferta Inicial	Oferta Final	Dif.(%)	ME
--------------	-----	-----------	----------------	--------------	---------	----

INABILITADOS

Razão Social	Num	Documento	Oferta Inicial	Oferta Final	Dif.(%)	ME
CONNECTION GROUP LTDA	096	43.885.181/0001-93	4.063,00	2.300,00		Sim
EXCLUSIVE COMERCIO LTDA	053	47.034.949/0001-76	4.060,00	2.944,91	28,0396	Sim

MOVIMENTOS DO LOTE

22/11/2023 11:25:38	PUBLICADO				
22/11/2023 11:30:00	RECEPÇÃO DE PROPOSTAS				
01/12/2023 08:30:00	ANÁLISE DE PROPOSTAS				
01/12/2023 09:01:04	DISPUTA				
01/12/2023 09:01:04	LANCE	SC COMERCIAL EIRELI (PARTICIPANTE 107)			4.060,00
01/12/2023 09:01:04	LANCE	B DANIEL INFORMATICA (PARTICIPANTE 084)			4.000,00
01/12/2023 09:01:04	LANCE	ASYS TECNOLOGIA LTDA (PARTICIPANTE 011)			4.063,00
01/12/2023 09:01:04	LANCE	COMERCIO NOVO RUMO LTDA (PARTICIPANTE 142)			4.063,00
01/12/2023 09:01:04	LANCE	CONNECTION GROUP LTDA (PARTICIPANTE 096)			4.063,00
01/12/2023 09:01:04	LANCE	ALPHA TECNOLOGIA E INOVAÇÃO LTDA (PARTICIPANTE 055)			4.063,00
01/12/2023 09:01:04	LANCE	RB DISTRIBUIDORA E COMÉRCIO ATACADISTA DE MERCADORIAS EM			4.063,00
01/12/2023 09:01:04	LANCE	LUIZ RICARDO BUENO ME (PARTICIPANTE 038)			4.063,00
01/12/2023 09:01:04	LANCE	F.BORGES EQUIPAMENTOS EIRELI (PARTICIPANTE 114)			4.000,00
01/12/2023 09:01:04	LANCE	EXCLUSIVE COMERCIO LTDA (PARTICIPANTE 053)			4.060,00
01/12/2023 09:01:04	LANCE	ELITH INFORMATICA LTDA (PARTICIPANTE 106)			4.060,00
01/12/2023 09:01:15	LANCE	ELITH INFORMATICA LTDA (PARTICIPANTE 106)			3.998,16
01/12/2023 09:01:18	LANCE	F.BORGES EQUIPAMENTOS EIRELI (PARTICIPANTE 114)			3.997,16





MUNICIPIO DE JAGUARIAIVA  
JAGUARIAIVA-PR

01/12/2023 09:01:22	LANCE	ELITH INFORMATICA LTDA (PARTICIPANTE 106)	3.992,10
01/12/2023 09:01:27	LANCE	RB DISTRIBUIDORA E COMÉRCIO ATACADISTA DE MERCADORIAS EM	3.900,00
01/12/2023 09:01:28	LANCE	ELITH INFORMATICA LTDA (PARTICIPANTE 106)	3.891,26
01/12/2023 09:01:29	LANCE	F.BORGES EQUIPAMENTOS EIRELI (PARTICIPANTE 114)	3.890,26
01/12/2023 09:01:33	LANCE	ELITH INFORMATICA LTDA (PARTICIPANTE 106)	3.887,80
01/12/2023 09:01:40	LANCE	F.BORGES EQUIPAMENTOS EIRELI (PARTICIPANTE 114)	3.886,80
01/12/2023 09:01:45	LANCE	ELITH INFORMATICA LTDA (PARTICIPANTE 106)	3.880,63
01/12/2023 09:01:52	LANCE	F.BORGES EQUIPAMENTOS EIRELI (PARTICIPANTE 114)	3.879,63
01/12/2023 09:01:54	LANCE	RB DISTRIBUIDORA E COMÉRCIO ATACADISTA DE MERCADORIAS EM	3.850,00
01/12/2023 09:01:56	LANCE	ELITH INFORMATICA LTDA (PARTICIPANTE 106)	3.841,18
01/12/2023 09:02:03	LANCE	F.BORGES EQUIPAMENTOS EIRELI (PARTICIPANTE 114)	3.840,18
01/12/2023 09:02:07	LANCE	RB DISTRIBUIDORA E COMÉRCIO ATACADISTA DE MERCADORIAS EM	3.800,00
01/12/2023 09:02:08	LANCE	ELITH INFORMATICA LTDA (PARTICIPANTE 106)	3.837,58
01/12/2023 09:02:13	LANCE	ELITH INFORMATICA LTDA (PARTICIPANTE 106)	3.792,23
01/12/2023 09:02:15	LANCE	F.BORGES EQUIPAMENTOS EIRELI (PARTICIPANTE 114)	3.791,23
01/12/2023 09:02:19	LANCE	ELITH INFORMATICA LTDA (PARTICIPANTE 106)	3.786,90
01/12/2023 09:02:26	LANCE	F.BORGES EQUIPAMENTOS EIRELI (PARTICIPANTE 114)	3.785,90
01/12/2023 09:02:31	LANCE	ELITH INFORMATICA LTDA (PARTICIPANTE 106)	3.776,69
01/12/2023 09:02:33	LANCE	RB DISTRIBUIDORA E COMÉRCIO ATACADISTA DE MERCADORIAS EM	3.750,00
01/12/2023 09:02:36	LANCE	ELITH INFORMATICA LTDA (PARTICIPANTE 106)	3.743,37
01/12/2023 09:02:38	LANCE	F.BORGES EQUIPAMENTOS EIRELI (PARTICIPANTE 114)	3.742,37
01/12/2023 09:02:42	LANCE	ELITH INFORMATICA LTDA (PARTICIPANTE 106)	3.739,94
01/12/2023 09:02:49	LANCE	F.BORGES EQUIPAMENTOS EIRELI (PARTICIPANTE 114)	3.738,94
01/12/2023 09:02:54	LANCE	ELITH INFORMATICA LTDA (PARTICIPANTE 106)	3.730,65
01/12/2023 09:03:01	LANCE	F.BORGES EQUIPAMENTOS EIRELI (PARTICIPANTE 114)	3.729,65
01/12/2023 09:03:05	LANCE	ELITH INFORMATICA LTDA (PARTICIPANTE 106)	3.721,51
01/12/2023 09:03:13	LANCE	F.BORGES EQUIPAMENTOS EIRELI (PARTICIPANTE 114)	3.720,51
01/12/2023 09:03:18	LANCE	ELITH INFORMATICA LTDA (PARTICIPANTE 106)	3.716,20
01/12/2023 09:03:29	LANCE	F.BORGES EQUIPAMENTOS EIRELI (PARTICIPANTE 114)	3.715,25
01/12/2023 09:03:31	LANCE	ELITH INFORMATICA LTDA (PARTICIPANTE 106)	3.714,59
01/12/2023 09:03:33	LANCE	SC COMERCIAL EIRELI (PARTICIPANTE 107)	3.700,00
01/12/2023 09:03:36	LANCE	ELITH INFORMATICA LTDA (PARTICIPANTE 106)	3.691,98
01/12/2023 09:03:45	LANCE	F.BORGES EQUIPAMENTOS EIRELI (PARTICIPANTE 114)	3.690,98
01/12/2023 09:03:47	LANCE	RB DISTRIBUIDORA E COMÉRCIO ATACADISTA DE MERCADORIAS EM	3.650,00
01/12/2023 09:03:48	LANCE	ELITH INFORMATICA LTDA (PARTICIPANTE 106)	3.644,38
01/12/2023 09:03:51	LANCE	SC COMERCIAL EIRELI (PARTICIPANTE 107)	3.600,00
01/12/2023 09:03:54	LANCE	ELITH INFORMATICA LTDA (PARTICIPANTE 106)	3.595,09
01/12/2023 09:03:56	LANCE	F.BORGES EQUIPAMENTOS EIRELI (PARTICIPANTE 114)	3.594,09
01/12/2023 09:04:00	LANCE	ELITH INFORMATICA LTDA (PARTICIPANTE 106)	3.586,69
01/12/2023 09:04:07	LANCE	F.BORGES EQUIPAMENTOS EIRELI (PARTICIPANTE 114)	3.585,69
01/12/2023 09:04:11	LANCE	RB DISTRIBUIDORA E COMÉRCIO ATACADISTA DE MERCADORIAS EM	3.500,00
01/12/2023 09:04:13	LANCE	ELITH INFORMATICA LTDA (PARTICIPANTE 106)	3.577,74
01/12/2023 09:04:19	LANCE	F.BORGES EQUIPAMENTOS EIRELI (PARTICIPANTE 114)	3.499,00
01/12/2023 09:04:27	LANCE	ELITH INFORMATICA LTDA (PARTICIPANTE 106)	3.493,95



MUNICIPIO DE JAGUARIAIVA  
JAGUARIAIVA-PR

01/12/2023 09:04:30	LANCE	F.BORGES EQUIPAMENTOS EIRELI (PARTICIPANTE 114)	3.492,95
01/12/2023 09:04:33	LANCE	ELITH INFORMATICA LTDA (PARTICIPANTE 106)	3.491,80
01/12/2023 09:04:33	LANCE	RB DISTRIBUIDORA E COMÉRCIO ATACADISTA DE MERCADORIAS EM	3.490,00
01/12/2023 09:04:39	LANCE	ELITH INFORMATICA LTDA (PARTICIPANTE 106)	3.482,27
01/12/2023 09:04:42	LANCE	F.BORGES EQUIPAMENTOS EIRELI (PARTICIPANTE 114)	3.481,27
01/12/2023 09:04:46	LANCE	ELITH INFORMATICA LTDA (PARTICIPANTE 106)	3.475,86
01/12/2023 09:04:56	LANCE	RB DISTRIBUIDORA E COMÉRCIO ATACADISTA DE MERCADORIAS EM	3.450,00
01/12/2023 09:04:57	LANCE	ELITH INFORMATICA LTDA (PARTICIPANTE 106)	3.449,32
01/12/2023 09:04:59	LANCE	F.BORGES EQUIPAMENTOS EIRELI (PARTICIPANTE 114)	3.448,32
01/12/2023 09:05:03	LANCE	RB DISTRIBUIDORA E COMÉRCIO ATACADISTA DE MERCADORIAS EM	3.440,00
01/12/2023 09:05:03	LANCE	ELITH INFORMATICA LTDA (PARTICIPANTE 106)	3.441,74
01/12/2023 09:05:10	LANCE	ELITH INFORMATICA LTDA (PARTICIPANTE 106)	3.432,47
01/12/2023 09:05:12	LANCE	F.BORGES EQUIPAMENTOS EIRELI (PARTICIPANTE 114)	3.431,47
01/12/2023 09:05:16	LANCE	RB DISTRIBUIDORA E COMÉRCIO ATACADISTA DE MERCADORIAS EM	3.400,00
01/12/2023 09:05:16	LANCE	ELITH INFORMATICA LTDA (PARTICIPANTE 106)	3.427,23
01/12/2023 09:05:21	LANCE	ELITH INFORMATICA LTDA (PARTICIPANTE 106)	3.396,69
01/12/2023 09:05:28	LANCE	F.BORGES EQUIPAMENTOS EIRELI (PARTICIPANTE 114)	3.395,69
01/12/2023 09:05:29	LANCE	SC COMERCIAL EIRELI (PARTICIPANTE 107)	3.300,00
01/12/2023 09:05:30	LANCE	RB DISTRIBUIDORA E COMÉRCIO ATACADISTA DE MERCADORIAS EM	3.380,00
01/12/2023 09:05:32	LANCE	ELITH INFORMATICA LTDA (PARTICIPANTE 106)	3.299,79
01/12/2023 09:05:35	LANCE	RB DISTRIBUIDORA E COMÉRCIO ATACADISTA DE MERCADORIAS EM	3.290,00
01/12/2023 09:05:37	LANCE	ELITH INFORMATICA LTDA (PARTICIPANTE 106)	3.280,16
01/12/2023 09:05:39	LANCE	F.BORGES EQUIPAMENTOS EIRELI (PARTICIPANTE 114)	3.279,16
01/12/2023 09:05:43	LANCE	ELITH INFORMATICA LTDA (PARTICIPANTE 106)	3.277,13
01/12/2023 09:05:44	LANCE	RB DISTRIBUIDORA E COMÉRCIO ATACADISTA DE MERCADORIAS EM	3.250,00
01/12/2023 09:05:49	LANCE	ELITH INFORMATICA LTDA (PARTICIPANTE 106)	3.244,64
01/12/2023 09:05:51	LANCE	F.BORGES EQUIPAMENTOS EIRELI (PARTICIPANTE 114)	3.243,64
01/12/2023 09:05:54	LANCE	ELITH INFORMATICA LTDA (PARTICIPANTE 106)	3.235,37
01/12/2023 09:05:58	LANCE	RB DISTRIBUIDORA E COMÉRCIO ATACADISTA DE MERCADORIAS EM	3.230,00
01/12/2023 09:06:00	LANCE	ELITH INFORMATICA LTDA (PARTICIPANTE 106)	3.226,66
01/12/2023 09:06:02	LANCE	F.BORGES EQUIPAMENTOS EIRELI (PARTICIPANTE 114)	3.225,66
01/12/2023 09:06:06	LANCE	ELITH INFORMATICA LTDA (PARTICIPANTE 106)	3.218,93
01/12/2023 09:06:07	LANCE	RB DISTRIBUIDORA E COMÉRCIO ATACADISTA DE MERCADORIAS EM	3.200,00
01/12/2023 09:06:12	LANCE	ELITH INFORMATICA LTDA (PARTICIPANTE 106)	3.191,66
01/12/2023 09:06:13	LANCE	F.BORGES EQUIPAMENTOS EIRELI (PARTICIPANTE 114)	3.190,66
01/12/2023 09:06:14	LANCE	SC COMERCIAL EIRELI (PARTICIPANTE 107)	3.000,00
01/12/2023 09:06:17	LANCE	ELITH INFORMATICA LTDA (PARTICIPANTE 106)	3.184,64
01/12/2023 09:06:25	LANCE	F.BORGES EQUIPAMENTOS EIRELI (PARTICIPANTE 114)	2.999,00
01/12/2023 09:06:34	LANCE	RB DISTRIBUIDORA E COMÉRCIO ATACADISTA DE MERCADORIAS EM	2.999,90
01/12/2023 09:06:47	LANCE	SC COMERCIAL EIRELI (PARTICIPANTE 107)	2.900,00
01/12/2023 09:07:00	LANCE	COMERCIO NOVO RUMO LTDA (PARTICIPANTE 142)	2.885,00
01/12/2023 09:07:58	LANCE	SC COMERCIAL EIRELI (PARTICIPANTE 107)	2.800,00
01/12/2023 09:08:26	LANCE	COMERCIO NOVO RUMO LTDA (PARTICIPANTE 142)	2.795,00
01/12/2023 09:09:21	LANCE	EXCLUSIVE COMERCIO LTDA (PARTICIPANTE 053)	2.998,89

*fw*



MUNICÍPIO DE JAGUARIAIVA  
JAGUARIAÍVA-PR

01/12/2023 09:09:21 PRORROGAÇÃO AUTOMÁTICA

01/12/2023 09:09:29	LANCE	F.BORGES EQUIPAMENTOS EIRELI (PARTICIPANTE 114)	2.997,89
01/12/2023 09:09:30	LANCE	SC COMERCIAL EIRELI (PARTICIPANTE 107)	2.750,00
01/12/2023 09:09:47	LANCE	B DANIEL INFORMATICA (PARTICIPANTE 084)	2.678,93
01/12/2023 09:09:54	LANCE	SC COMERCIAL EIRELI (PARTICIPANTE 107)	2.650,00
01/12/2023 09:10:10	LANCE	B DANIEL INFORMATICA (PARTICIPANTE 084)	2.578,86
01/12/2023 09:10:24	LANCE	SC COMERCIAL EIRELI (PARTICIPANTE 107)	2.550,00
01/12/2023 09:10:28	LANCE	COMERCIO NOVO RUMO LTDA (PARTICIPANTE 142)	2.575,00
01/12/2023 09:10:28	LANCE	ASYS TECNOLOGIA LTDA (PARTICIPANTE 011)	2.790,00
01/12/2023 09:10:29	LANCE	ALPHA TECNOLOGIA E INOVAÇÃO LTDA (PARTICIPANTE 055)	2.545,99
01/12/2023 09:10:44	LANCE	COMERCIO NOVO RUMO LTDA (PARTICIPANTE 142)	2.535,00
01/12/2023 09:11:03	LANCE	B DANIEL INFORMATICA (PARTICIPANTE 084)	2.509,8
01/12/2023 09:11:04	LANCE	ALPHA TECNOLOGIA E INOVAÇÃO LTDA (PARTICIPANTE 055)	2.534,00
01/12/2023 09:11:04	LANCE	EXCLUSIVE COMERCIO LTDA (PARTICIPANTE 053)	2.997,72
01/12/2023 09:11:08	LANCE	F.BORGES EQUIPAMENTOS EIRELI (PARTICIPANTE 114)	2.996,72
01/12/2023 09:11:12	LANCE	ALPHA TECNOLOGIA E INOVAÇÃO LTDA (PARTICIPANTE 055)	2.508,99
01/12/2023 09:11:40	LANCE	B DANIEL INFORMATICA (PARTICIPANTE 084)	2.476,28
01/12/2023 09:11:41	LANCE	COMERCIO NOVO RUMO LTDA (PARTICIPANTE 142)	2.505,00
01/12/2023 09:11:43	LANCE	EXCLUSIVE COMERCIO LTDA (PARTICIPANTE 053)	2.996,58
01/12/2023 09:11:44	LANCE	F.BORGES EQUIPAMENTOS EIRELI (PARTICIPANTE 114)	2.995,58
01/12/2023 09:11:57	LANCE	COMERCIO NOVO RUMO LTDA (PARTICIPANTE 142)	2.475,00
01/12/2023 09:12:16	LANCE	B DANIEL INFORMATICA (PARTICIPANTE 084)	2.390,75
01/12/2023 09:12:27	LANCE	COMERCIO NOVO RUMO LTDA (PARTICIPANTE 142)	2.385,00
01/12/2023 09:12:48	LANCE	EXCLUSIVE COMERCIO LTDA (PARTICIPANTE 053)	2.995,39
01/12/2023 09:12:53	LANCE	F.BORGES EQUIPAMENTOS EIRELI (PARTICIPANTE 114)	2.994,39
01/12/2023 09:13:11	LANCE	EXCLUSIVE COMERCIO LTDA (PARTICIPANTE 053)	2.994,28
01/12/2023 09:13:15	LANCE	F.BORGES EQUIPAMENTOS EIRELI (PARTICIPANTE 114)	2.993,28
01/12/2023 09:13:34	LANCE	EXCLUSIVE COMERCIO LTDA (PARTICIPANTE 053)	2.993,2
01/12/2023 09:13:38	LANCE	F.BORGES EQUIPAMENTOS EIRELI (PARTICIPANTE 114)	2.992,25
01/12/2023 09:13:57	LANCE	EXCLUSIVE COMERCIO LTDA (PARTICIPANTE 053)	2.992,11
01/12/2023 09:14:01	LANCE	F.BORGES EQUIPAMENTOS EIRELI (PARTICIPANTE 114)	2.991,11
01/12/2023 09:14:35	LANCE	EXCLUSIVE COMERCIO LTDA (PARTICIPANTE 053)	2.990,94
01/12/2023 09:14:40	LANCE	F.BORGES EQUIPAMENTOS EIRELI (PARTICIPANTE 114)	2.989,94
01/12/2023 09:15:01	LANCE	EXCLUSIVE COMERCIO LTDA (PARTICIPANTE 053)	2.989,86
01/12/2023 09:15:05	LANCE	F.BORGES EQUIPAMENTOS EIRELI (PARTICIPANTE 114)	2.988,86
01/12/2023 09:15:26	LANCE	EXCLUSIVE COMERCIO LTDA (PARTICIPANTE 053)	2.988,69
01/12/2023 09:15:28	LANCE	F.BORGES EQUIPAMENTOS EIRELI (PARTICIPANTE 114)	2.987,69
01/12/2023 09:15:48	LANCE	EXCLUSIVE COMERCIO LTDA (PARTICIPANTE 053)	2.987,58
01/12/2023 09:15:51	LANCE	F.BORGES EQUIPAMENTOS EIRELI (PARTICIPANTE 114)	2.986,58
01/12/2023 09:16:12	LANCE	EXCLUSIVE COMERCIO LTDA (PARTICIPANTE 053)	2.986,43
01/12/2023 09:16:15	LANCE	F.BORGES EQUIPAMENTOS EIRELI (PARTICIPANTE 114)	2.985,43
01/12/2023 09:16:36	LANCE	EXCLUSIVE COMERCIO LTDA (PARTICIPANTE 053)	2.985,23
01/12/2023 09:16:38	LANCE	F.BORGES EQUIPAMENTOS EIRELI (PARTICIPANTE 114)	2.984,23
01/12/2023 09:16:54	LANCE	EXCLUSIVE COMERCIO LTDA (PARTICIPANTE 053)	2.984,19





MUNICIPIO DE JAGUARIAIVA  
JAGUARIAIVA-PR

01/12/2023 09:17:02	LANCE	F.BORGES EQUIPAMENTOS EIRELI (PARTICIPANTE 114)	2.983,19
01/12/2023 09:17:18	LANCE	EXCLUSIVE COMERCIO LTDA (PARTICIPANTE 053)	2.983,09
01/12/2023 09:17:25	LANCE	F.BORGES EQUIPAMENTOS EIRELI (PARTICIPANTE 114)	2.982,09
01/12/2023 09:17:42	LANCE	EXCLUSIVE COMERCIO LTDA (PARTICIPANTE 053)	2.981,97
01/12/2023 09:17:48	LANCE	F.BORGES EQUIPAMENTOS EIRELI (PARTICIPANTE 114)	2.980,97
01/12/2023 09:18:05	LANCE	EXCLUSIVE COMERCIO LTDA (PARTICIPANTE 053)	2.980,80
01/12/2023 09:18:11	LANCE	F.BORGES EQUIPAMENTOS EIRELI (PARTICIPANTE 114)	2.979,80
01/12/2023 09:18:28	LANCE	EXCLUSIVE COMERCIO LTDA (PARTICIPANTE 053)	2.979,70
01/12/2023 09:18:34	LANCE	F.BORGES EQUIPAMENTOS EIRELI (PARTICIPANTE 114)	2.978,70
01/12/2023 09:18:51	LANCE	EXCLUSIVE COMERCIO LTDA (PARTICIPANTE 053)	2.978,65
01/12/2023 09:18:57	LANCE	F.BORGES EQUIPAMENTOS EIRELI (PARTICIPANTE 114)	2.977,65
01/12/2023 09:19:14	LANCE	EXCLUSIVE COMERCIO LTDA (PARTICIPANTE 053)	2.977,46
01/12/2023 09:19:20	LANCE	F.BORGES EQUIPAMENTOS EIRELI (PARTICIPANTE 114)	2.976,46
01/12/2023 09:19:53	LANCE	EXCLUSIVE COMERCIO LTDA (PARTICIPANTE 053)	2.976,42
01/12/2023 09:19:54	LANCE	F.BORGES EQUIPAMENTOS EIRELI (PARTICIPANTE 114)	2.975,42
01/12/2023 09:20:15	LANCE	EXCLUSIVE COMERCIO LTDA (PARTICIPANTE 053)	2.975,27
01/12/2023 09:20:20	LANCE	F.BORGES EQUIPAMENTOS EIRELI (PARTICIPANTE 114)	2.974,27
01/12/2023 09:20:39	LANCE	EXCLUSIVE COMERCIO LTDA (PARTICIPANTE 053)	2.974,17
01/12/2023 09:20:43	LANCE	F.BORGES EQUIPAMENTOS EIRELI (PARTICIPANTE 114)	2.973,17
01/12/2023 09:21:03	LANCE	EXCLUSIVE COMERCIO LTDA (PARTICIPANTE 053)	2.973,02
01/12/2023 09:21:06	LANCE	F.BORGES EQUIPAMENTOS EIRELI (PARTICIPANTE 114)	2.972,02
01/12/2023 09:21:22	LANCE	EXCLUSIVE COMERCIO LTDA (PARTICIPANTE 053)	2.971,83
01/12/2023 09:21:24	LANCE	F.BORGES EQUIPAMENTOS EIRELI (PARTICIPANTE 114)	2.970,83
01/12/2023 09:21:44	LANCE	EXCLUSIVE COMERCIO LTDA (PARTICIPANTE 053)	2.970,75
01/12/2023 09:21:46	LANCE	F.BORGES EQUIPAMENTOS EIRELI (PARTICIPANTE 114)	2.969,75
01/12/2023 09:22:06	LANCE	EXCLUSIVE COMERCIO LTDA (PARTICIPANTE 053)	2.969,60
01/12/2023 09:22:09	LANCE	F.BORGES EQUIPAMENTOS EIRELI (PARTICIPANTE 114)	2.968,60
01/12/2023 09:22:29	LANCE	EXCLUSIVE COMERCIO LTDA (PARTICIPANTE 053)	2.968,57
01/12/2023 09:22:32	LANCE	F.BORGES EQUIPAMENTOS EIRELI (PARTICIPANTE 114)	2.967,57
01/12/2023 09:22:53	LANCE	EXCLUSIVE COMERCIO LTDA (PARTICIPANTE 053)	2.967,46
01/12/2023 09:22:56	LANCE	F.BORGES EQUIPAMENTOS EIRELI (PARTICIPANTE 114)	2.966,46
01/12/2023 09:23:26	LANCE	EXCLUSIVE COMERCIO LTDA (PARTICIPANTE 053)	2.966,33
01/12/2023 09:23:30	LANCE	F.BORGES EQUIPAMENTOS EIRELI (PARTICIPANTE 114)	2.965,33
01/12/2023 09:23:50	LANCE	EXCLUSIVE COMERCIO LTDA (PARTICIPANTE 053)	2.965,18
01/12/2023 09:23:52	LANCE	F.BORGES EQUIPAMENTOS EIRELI (PARTICIPANTE 114)	2.964,18
01/12/2023 09:24:07	LANCE	EXCLUSIVE COMERCIO LTDA (PARTICIPANTE 053)	2.964,09
01/12/2023 09:24:09	LANCE	F.BORGES EQUIPAMENTOS EIRELI (PARTICIPANTE 114)	2.963,09
01/12/2023 09:24:25	LANCE	EXCLUSIVE COMERCIO LTDA (PARTICIPANTE 053)	2.962,96
01/12/2023 09:24:26	LANCE	F.BORGES EQUIPAMENTOS EIRELI (PARTICIPANTE 114)	2.961,96
01/12/2023 09:24:39	LANCE	CONNECTION GROUP LTDA (PARTICIPANTE 096)	2.384,00
01/12/2023 09:24:55	LANCE	EXCLUSIVE COMERCIO LTDA (PARTICIPANTE 053)	2.961,86
01/12/2023 09:25:03	LANCE	F.BORGES EQUIPAMENTOS EIRELI (PARTICIPANTE 114)	2.960,86
01/12/2023 09:25:24	LANCE	EXCLUSIVE COMERCIO LTDA (PARTICIPANTE 053)	2.960,68
01/12/2023 09:25:30	LANCE	F.BORGES EQUIPAMENTOS EIRELI (PARTICIPANTE 114)	2.959,68

*Handwritten signature*



MUNICIPIO DE JAGUARIAIVA  
JAGUARIAÍVA-PR

01/12/2023 09:25:35	LANCE	COMERCIO NOVO RUMO LTDA (PARTICIPANTE 142)	2.380,00
01/12/2023 09:25:54	LANCE	EXCLUSIVE COMERCIO LTDA (PARTICIPANTE 053)	2.959,53
01/12/2023 09:25:58	LANCE	F.BORGES EQUIPAMENTOS EIRELI (PARTICIPANTE 114)	2.958,53
01/12/2023 09:26:03	LANCE	CONNECTION GROUP LTDA (PARTICIPANTE 096)	2.370,00
01/12/2023 09:26:20	LANCE	COMERCIO NOVO RUMO LTDA (PARTICIPANTE 142)	2.365,00
01/12/2023 09:26:39	LANCE	CONNECTION GROUP LTDA (PARTICIPANTE 096)	2.300,00
01/12/2023 09:26:40	LANCE	EXCLUSIVE COMERCIO LTDA (PARTICIPANTE 053)	2.958,51
01/12/2023 09:26:44	LANCE	F.BORGES EQUIPAMENTOS EIRELI (PARTICIPANTE 114)	2.957,51
01/12/2023 09:27:04	LANCE	EXCLUSIVE COMERCIO LTDA (PARTICIPANTE 053)	2.957,44
01/12/2023 09:27:09	LANCE	F.BORGES EQUIPAMENTOS EIRELI (PARTICIPANTE 114)	2.956,44
01/12/2023 09:27:29	LANCE	EXCLUSIVE COMERCIO LTDA (PARTICIPANTE 053)	2.956,31
01/12/2023 09:27:34	LANCE	F.BORGES EQUIPAMENTOS EIRELI (PARTICIPANTE 114)	2.955,31
01/12/2023 09:27:54	LANCE	EXCLUSIVE COMERCIO LTDA (PARTICIPANTE 053)	2.955,21
01/12/2023 09:27:59	LANCE	F.BORGES EQUIPAMENTOS EIRELI (PARTICIPANTE 114)	2.954,21
01/12/2023 09:28:22	LANCE	EXCLUSIVE COMERCIO LTDA (PARTICIPANTE 053)	2.954,17
01/12/2023 09:28:27	LANCE	F.BORGES EQUIPAMENTOS EIRELI (PARTICIPANTE 114)	2.953,17
01/12/2023 09:28:43	LANCE	EXCLUSIVE COMERCIO LTDA (PARTICIPANTE 053)	2.953,09
01/12/2023 09:28:45	LANCE	F.BORGES EQUIPAMENTOS EIRELI (PARTICIPANTE 114)	2.952,09
01/12/2023 09:29:05	LANCE	EXCLUSIVE COMERCIO LTDA (PARTICIPANTE 053)	2.951,94
01/12/2023 09:29:07	LANCE	F.BORGES EQUIPAMENTOS EIRELI (PARTICIPANTE 114)	2.950,94
01/12/2023 09:29:28	LANCE	EXCLUSIVE COMERCIO LTDA (PARTICIPANTE 053)	2.950,86
01/12/2023 09:29:30	LANCE	F.BORGES EQUIPAMENTOS EIRELI (PARTICIPANTE 114)	2.949,86
01/12/2023 09:29:51	LANCE	EXCLUSIVE COMERCIO LTDA (PARTICIPANTE 053)	2.949,71
01/12/2023 09:29:52	LANCE	F.BORGES EQUIPAMENTOS EIRELI (PARTICIPANTE 114)	2.948,71
01/12/2023 09:30:09	LANCE	EXCLUSIVE COMERCIO LTDA (PARTICIPANTE 053)	2.948,56
01/12/2023 09:30:11	LANCE	F.BORGES EQUIPAMENTOS EIRELI (PARTICIPANTE 114)	2.947,56
01/12/2023 09:30:32	LANCE	EXCLUSIVE COMERCIO LTDA (PARTICIPANTE 053)	2.947,43
01/12/2023 09:30:34	LANCE	F.BORGES EQUIPAMENTOS EIRELI (PARTICIPANTE 114)	2.946,43
01/12/2023 09:30:56	LANCE	EXCLUSIVE COMERCIO LTDA (PARTICIPANTE 053)	2.946,30
01/12/2023 09:30:56	LANCE	COMERCIO NOVO RUMO LTDA (PARTICIPANTE 142)	2.295,00
01/12/2023 09:30:59	LANCE	F.BORGES EQUIPAMENTOS EIRELI (PARTICIPANTE 114)	2.945,30
01/12/2023 09:31:19	LANCE	EXCLUSIVE COMERCIO LTDA (PARTICIPANTE 053)	2.945,20
01/12/2023 09:31:22	LANCE	F.BORGES EQUIPAMENTOS EIRELI (PARTICIPANTE 114)	2.945,00
01/12/2023 09:31:42	LANCE	EXCLUSIVE COMERCIO LTDA (PARTICIPANTE 053)	2.944,91

01/12/2023 09:33:43 NOTIFICAÇÃO SISTEMA

O detentor da melhor oferta da etapa de lances é COMERCIO NOVO RUMO LTDA

01/12/2023 09:33:43 HABILITAÇÃO

01/12/2023 09:52:03 MENSAGEM PREGOEIRO

PARA PARTICIPANTE 142: Apresentar Declaração que aborde a reserva de cargos para pessoa com deficiência e para reabilitado da Previdência Social, conforme alínea b) do item 1.2.1; Apresentar Catálogo/Folder do produto, conforme exigido na alínea b) do item 1.2.4, todas as disposições do Anexo II do Edital, no prazo de 03 (três) HORAS, sob pena de INABILITAÇÃO.

01/12/2023 10:43:12 MANIFESTAÇÃO DE RECURSOS

01/12/2023 11:13:12 EM ADJUDICAÇÃO

01/12/2023 14:42:22 INABILITAÇÃO DE PARTICIPANTE PREGOEIRO

EXCLUSIVE COMERCIO LTDA inabilitado. Motivo: Ausência de Folder do produto ofertado, por força no contido no item 1.5 do Anexo II do Edital.



MUNICIPIO DE JAGUARIAIVA  
JAGUARIAIVA-PR

01/12/2023 14:43:27 INABILITAÇÃO DE PARTICIPANTE PREGOEIRO

CONNECTION GROUP LTDA inabilitado. Motivo: Certidão Simplificada com emissão superior a 90 dias, em afronta ao exigido na alínea c) do item 1.2.1 do Edital; Ausência de Folder do produto ofertado, por força no contido no item 1.5 do Anexo II do Edital.

01/12/2023 16:47:30 ADJUDICADO

LOTE 3 - ADJUDICADO  
3 - BATERIA ACUSTICA

VALORES UNITÁRIOS FINAIS

Item: 3	Unidade: UNIDADE	Marca: rvm	Modelo: rvm
Descrição: BATERIA ACUSTICA Bateria Acustica Bumbo 20" + Pratos + Banco Composta por: 1- Estante reta de prato 1- Máquina de chimbau 1- Suporte de caixa 1- Pedal Stage Tech 1- Jogo de pratos para treino 1- Banco			
CARACTERÍSTICAS PRINCIPAIS- Bumbo 20" com 16 afinadores- Caixa 14" com 20 afinadores- Surdo de 14", - Tom de 10" e 12" e com 12 afinadores- Cascos em Sumauma com a tecnologia SSP (Shell Sound Project)- Aros do bumbo em madeira- Acabamento em formica brilhante de altíssima dureza e durabilidade.			
Quantidade: 1	Valor Unit.: 3.249,99	Valor Total: 3.249,99	

CLASSIFICAÇÃO

Razão Social	Num Documento	Oferta Inicial	Oferta Final	Dif.(%)	ME
1 LUIZ RICARDO BUENO ME	010 30.219.220/0001-71	3.449,00	3.249,99		Sim
2 SC COMERCIAL EIRELI	047 20.758.465/0001-13	3.440,00	3.250,00	0,00	Sim
3 RIO PRETO DISTRIBUIÇÃO DE	105 33.937.002/0001-60	3.449,00	3.280,00	0,92	Sim

DESCCLASSIFICADOS

Razão Social	Num Documento	Oferta Inicial	Oferta Final	Dif.(%)	ME
--------------	---------------	----------------	--------------	---------	----

INABILITADOS

Razão Social	Num Documento	Oferta Inicial	Oferta Final	Dif.(%)	ME
--------------	---------------	----------------	--------------	---------	----

MOVIMENTOS DO LOTE

22/11/2023 11:25:38	PUBLICADO				
22/11/2023 11:30:00	RECEPÇÃO DE PROPOSTAS				
01/12/2023 08:30:00	ANÁLISE DE PROPOSTAS				
01/12/2023 09:01:05	DISPUTA				
01/12/2023 09:01:05	LANCE	LUIZ RICARDO BUENO ME (PARTICIPANTE 010)			3.449,00
01/12/2023 09:01:05	LANCE	RIO PRETO DISTRIBUIÇÃO DE EQUIPAMENTOS DE INFORMATICA E			3.449,00
01/12/2023 09:01:05	LANCE	SC COMERCIAL EIRELI (PARTICIPANTE 047)			3.440,00
01/12/2023 09:04:02	LANCE	LUIZ RICARDO BUENO ME (PARTICIPANTE 010)			3.439,99
01/12/2023 09:04:25	LANCE	SC COMERCIAL EIRELI (PARTICIPANTE 047)			3.400,00
01/12/2023 09:05:53	LANCE	RIO PRETO DISTRIBUIÇÃO DE EQUIPAMENTOS DE INFORMATICA E			3.390,00
01/12/2023 09:06:38	LANCE	SC COMERCIAL EIRELI (PARTICIPANTE 047)			3.380,00
01/12/2023 09:06:43	LANCE	RIO PRETO DISTRIBUIÇÃO DE EQUIPAMENTOS DE INFORMATICA E			3.370,00
01/12/2023 09:07:50	LANCE	SC COMERCIAL EIRELI (PARTICIPANTE 047)			3.350,00
01/12/2023 09:07:55	LANCE	RIO PRETO DISTRIBUIÇÃO DE EQUIPAMENTOS DE INFORMATICA E			3.300,00
01/12/2023 09:08:14	LANCE	LUIZ RICARDO BUENO ME (PARTICIPANTE 010)			3.299,99
01/12/2023 09:08:33	LANCE	RIO PRETO DISTRIBUIÇÃO DE EQUIPAMENTOS DE INFORMATICA E			3.290,00
01/12/2023 09:08:54	LANCE	LUIZ RICARDO BUENO ME (PARTICIPANTE 010)			3.289,99
01/12/2023 09:09:16	LANCE	RIO PRETO DISTRIBUIÇÃO DE EQUIPAMENTOS DE INFORMATICA E			3.280,00
01/12/2023 09:09:16	PRORROGAÇÃO AUTOMÁTICA				
01/12/2023 09:09:28	LANCE	LUIZ RICARDO BUENO ME (PARTICIPANTE 010)			3.279,99

ju



MUNICÍPIO DE JAGUARIAIVA  
JAGUARIAÍVA-PR

01/12/2023 09:10:07	LANCE	SC COMERCIAL EIRELI (PARTICIPANTE 047)	3.250,00
01/12/2023 09:10:32	LANCE	LUIZ RICARDO BUENO ME (PARTICIPANTE 010)	3.249,99
01/12/2023 09:12:12	LANCE	RIO PRETO DISTRIBUIÇÃO DE EQUIPAMENTOS DE INFORMATICA E	3.230,00
01/12/2023 09:13:09	MENSAGEM	RIO PRETO DISTRIBUIÇÃO DE EQUIPAMENTOS DE INFORMATICA FAVOR CANCELAR MEU ULTIMO LANCE	
01/12/2023 09:13:32	NOTIFICAÇÃO	SISTEMA O lance do PARTICIPANTE 105 no valor de 3.230,00 foi cancelado.	
01/12/2023 09:13:46	MENSAGEM	PREGOEIRO PARA PARTICIPANTE 105: Solicitação atendida.	
01/12/2023 09:14:15	NOTIFICAÇÃO	SISTEMA O detentor da melhor oferta da etapa de lances é LUIZ RICARDO BUENO ME	
01/12/2023 09:14:15	HABILITAÇÃO		
01/12/2023 09:56:47	MENSAGEM	PREGOEIRO PARA PARTICIPANTE 010: Apresentar Catálogo/Folder do produto, conforme exigido na alínea b) do item 1.2.4, todas as disposições do Anexo II do Edital, no prazo de 03 (três) HORAS, sob pena de INABILITAÇÃO.	
01/12/2023 11:19:37	MANIFESTAÇÃO DE RECURSOS		
01/12/2023 11:49:38	EM ADJUDICAÇÃO		
01/12/2023 16:49:01	ADJUDICADO		

LOTE 4 - ADJUDICADO  
4 - ANDADOR ADAPTADO MODELO EXPLORER - COMPLETO

VALORES UNITÁRIOS FINAIS

Item: 4	Unidade: UNIDADE	Marca: Vanzetti	Modelo: Explore
Descrição: ANDADOR ADAPTADO MODELO EXPLORER - COMPLETO Informacoes Tecnicas:- Estrutura em aluminio dobravel com 4 rodas aro 7 emborrachadas, sendo 2 giratorias.- Apoio de mao com manoplas emborrachadas antiderrapante, com regulagem atraves de engrenagem que permitem o ajuste na altura e largura em diversos Ângulos.- Controle de esforco nas rodas nao giratorias atraves de manipulo tipo borboleta.- Controle de direcionamento nas rodas giratorias atraves de manipululos;- Freio nas rodas nao giratorias com travamento no movimento para tras, com opcao de deixar livre as rodas.- O peso maximo e de 70 quilos que atende desde de crianças ate adultos.- Possui regulagem de altura que acompanha o crescimento do usuario por um tempo, esta regulagem permite aumentar a altura de 10 a 15cm na altura.			
Quantidade: 1	Valor Unit.: 3.689,99	Valor Total: 3.689,99	

CLASSIFICAÇÃO

Razão Social	Num Documento	Oferta Inicial	Oferta Final	Dif.(%)	ME
1 FISIOLIFE SOLUCOES MEDICAS E	075 51.097.433/0001-48	3.799,00	3.689,99		Sim
2 SC COMERCIAL EIRELI	028 20.758.465/0001-13	3.795,00	3.690,00	0,00	Sim

DESCCLASSIFICADOS

Razão Social	Num Documento	Oferta Inicial	Oferta Final	Dif.(%)	ME
--------------	---------------	----------------	--------------	---------	----

INABILITADOS

Razão Social	Num Documento	Oferta Inicial	Oferta Final	Dif.(%)	ME
--------------	---------------	----------------	--------------	---------	----

MOVIMENTOS DO LOTE

22/11/2023 11:25:38	PUBLICADO		
22/11/2023 11:30:00	RECEPÇÃO DE PROPOSTAS		
01/12/2023 08:30:00	ANÁLISE DE PROPOSTAS		
01/12/2023 09:01:05	DISPUTA		
01/12/2023 09:01:05	LANCE	FISIOLIFE SOLUCOES MEDICAS E HOSPITALARES LTDA (PARTICIPANTE	3.799,00
01/12/2023 09:01:05	LANCE	SC COMERCIAL EIRELI (PARTICIPANTE 028)	3.795,00
01/12/2023 09:03:04	LANCE	FISIOLIFE SOLUCOES MEDICAS E HOSPITALARES LTDA (PARTICIPANTE	3.794,99





MUNICIPIO DE JAGUARIAIVA  
JAGUARIAIVA-PR

01/12/2023 09:06:07	LANCE	SC COMERCIAL EIRELI (PARTICIPANTE 028)	3.750,00
01/12/2023 09:06:13	LANCE	FISIO LIFE SOLUCOES MEDICAS E HOSPITALARES LTDA (PARTICIPANTE	3.749,99
01/12/2023 09:06:22	LANCE	SC COMERCIAL EIRELI (PARTICIPANTE 028)	3.700,00
01/12/2023 09:06:24	LANCE	FISIO LIFE SOLUCOES MEDICAS E HOSPITALARES LTDA (PARTICIPANTE	3.699,99
01/12/2023 09:08:42	LANCE	SC COMERCIAL EIRELI (PARTICIPANTE 028)	3.690,00
01/12/2023 09:08:44	LANCE	FISIO LIFE SOLUCOES MEDICAS E HOSPITALARES LTDA (PARTICIPANTE	3.689,99
01/12/2023 09:11:05	NOTIFICAÇÃO	SISTEMA	
O detentor da melhor oferta da etapa de lances é FISIO LIFE SOLUCOES MEDICAS E HOSPITALARES LTDA			
01/12/2023 09:11:05	HABILITAÇÃO		
01/12/2023 10:08:21	MENSAGEM	PREGOEIRO	
PARA PARTICIPANTE 075: Por ostentar enquadramento de Empresa de Pequeno Porte, amparado pelo art. 43, §1º da Lei Complementar N° 147/2014, concede-se o prazo de 05 (cinco) dias úteis para regularização fiscal das Certidões Municipais e do Certificado de Regularidade do FGTS, ambas com validade expirada em 29/11/2023, corroborado também pelo disposto no item 1.8 do Anexo II do Edital.			
01/12/2023 10:22:12	MENSAGEM	FISIO LIFE SOLUCOES MEDICAS E HOSPITALARES LTDA	
Bom dia, tudo bem? Certidões enviadas.			
01/12/2023 10:39:24	MANIFESTAÇÃO DE RECURSOS		
01/12/2023 11:09:24	EM ADJUDICAÇÃO		
01/12/2023 17:01:38	ADJUDICADO		

LOTE 5 - ADJUDICADO  
5 - MICROFONE SEM FIO 16 CANAIS UM BASTAO

VALORES UNITÁRIOS FINAIS

Item: 5	Unidade: UNIDADE	Marca: Karsect	Modelo: Karsect
Descrição: MICROFONE SEM FIO 16 CANAIS UM BASTAO PRINCIPAIS FUNCOES- Controle de volume para canal no painel traseiro- Saida de audio balanceada (XLR) e saida nao balanceada P10- Resposta de frequencia perfeitamente adaptada para captacao de vocais- Padrao polar cardioide uniforme- Filtro de sopro montado internamente no globo- Microcircuito de controle de interferencias externas ( squelch) multiplo, rejeita interferencias externas e ajusta o som.- Desempenho otimizado de bateria com 5 horas de uso contínuo (bateria nao inclusa) ESPECIFICACOES TECNICAS RECEPTOR RLX Faixa de frequencia - 630-660 MHz Display Lcd Saída de audio: 400 mVA Alimentação: 12-18 V DC Consumo: 155 mA Sensibilidade de recepção: 3uV Canais: 16 Estabilidade de frequencia: +- 5kHz Distorção: < 0,3 % Resposta de frequencia: 30 Hz a 20 KHz Relação sinal ruido: 80 dB Fonte Bivolt 110V/220V Medidas: Largura: 21cm, Comprimento: 14cm, Altura: 5cm Peso: 313g TRANSMISSOR BASTAO LHT Frequencia da portadora - 630-660 MHz Display Lcd Corpo metalico Potencia de saida: 10 mW Canais: 16 Estabilidade de frequencia +-5 KHz Desvio 13 KHz Distorção Harmonica: < -55 dB Bateria 2 pilhas alcalinas x AA (1,5V) (nao inclusas) Tempo de vida das pilhas: 5 horas de uso contínuo (pilhas alcalinas) Consumo do transmissor. 110mA Medidas: Altura: 24cm Diâmetro: bastao 3,5cm, globo 5cm Peso: 273g (sem bateria) Conteúdo da embalagem: - 01 Transmissor- 01 Receptor RLX- 01 Cabo de audio P10/P10 1m- 01 Fonte 110V/220V Bivolt Automatico- 01 Manual de uso			
Quantidade: 1	Valor Unit.: 786,54	Valor Total: 786,54	

CLASSIFICAÇÃO

Razão Social	Num Documento	Oferta Inicial	Oferta Final	Dif.(%)	ME
1 LUIZ RICARDO BUENO ME	092 30.219.220/0001-71	787,95	786,54		Sim

DECLASSIFICADOS

Razão Social	Num Documento	Oferta Inicial	Oferta Final	Dif.(%)	ME
--------------	---------------	----------------	--------------	---------	----

INABILITADOS

Razão Social	Num Documento	Oferta Inicial	Oferta Final	Dif.(%)	ME
EXCLUSIVE COMERCIO LTDA	076 47.034.949/0001-76	787,00	786,41		Sim
CONNECTION GROUP LTDA	141 43.885.181/0001-93	787,95	787,95	0,1958	Sim

MOVIMENTOS DO LOTE

22/11/2023 11:25:38 PUBLICADO



MUNICÍPIO DE JAGUARIAIVA  
JAGUARIAÍVA-PR

22/11/2023 11:30:00	RECEPÇÃO DE PROPOSTAS		
01/12/2023 08:30:00	ANÁLISE DE PROPOSTAS		
01/12/2023 09:01:05	DISPUTA		
01/12/2023 09:01:05	LANCE	CONNECTION GROUP LTDA (PARTICIPANTE 141)	787,95
01/12/2023 09:01:05	LANCE	EXCLUSIVE COMERCIO LTDA (PARTICIPANTE 076)	787,00
01/12/2023 09:01:05	LANCE	LUIZ RICARDO BUENO ME (PARTICIPANTE 092)	787,95
01/12/2023 09:07:04	LANCE	LUIZ RICARDO BUENO ME (PARTICIPANTE 092)	786,99
01/12/2023 09:09:21	LANCE	EXCLUSIVE COMERCIO LTDA (PARTICIPANTE 076)	786,85
01/12/2023 09:09:21	PRORROGAÇÃO AUTOMÁTICA		
01/12/2023 09:09:36	LANCE	LUIZ RICARDO BUENO ME (PARTICIPANTE 092)	786,84
01/12/2023 09:09:38	LANCE	EXCLUSIVE COMERCIO LTDA (PARTICIPANTE 076)	786,80
01/12/2023 09:09:45	LANCE	LUIZ RICARDO BUENO ME (PARTICIPANTE 092)	786,7
01/12/2023 09:10:06	LANCE	EXCLUSIVE COMERCIO LTDA (PARTICIPANTE 076)	786,65
01/12/2023 09:10:38	LANCE	LUIZ RICARDO BUENO ME (PARTICIPANTE 092)	786,64
01/12/2023 09:10:59	LANCE	EXCLUSIVE COMERCIO LTDA (PARTICIPANTE 076)	786,62
01/12/2023 09:12:23	LANCE	LUIZ RICARDO BUENO ME (PARTICIPANTE 092)	786,60
01/12/2023 09:12:24	LANCE	EXCLUSIVE COMERCIO LTDA (PARTICIPANTE 076)	786,55
01/12/2023 09:13:59	LANCE	LUIZ RICARDO BUENO ME (PARTICIPANTE 092)	786,54
01/12/2023 09:14:35	LANCE	EXCLUSIVE COMERCIO LTDA (PARTICIPANTE 076)	786,41
01/12/2023 09:16:35	NOTIFICAÇÃO SISTEMA		
O detentor da melhor oferta da etapa de lances é EXCLUSIVE COMERCIO LTDA			
01/12/2023 09:16:35	HABILITAÇÃO		
01/12/2023 10:15:12	MENSAGEM PREGOEIRO		
PARA PARTICIPANTE 076: Apresentar Catálogo/Folder do produto, conforme exigido na alínea b) do item 1.2.4, todas as disposições do Anexo II do Edital, no prazo de 03 (três) HORAS, sob pena de INABILITAÇÃO.			
01/12/2023 14:42:22	INABILITAÇÃO DE PARTICIPANTE PREGOEIRO		
EXCLUSIVE COMERCIO LTDA inabilitado. Motivo: Ausência de Folder do produto ofertado, por força no contido no item 1.5 do Anexo II do Edital.			
01/12/2023 14:42:22	NOTIFICAÇÃO SISTEMA		
O detentor da melhor oferta é LUIZ RICARDO BUENO ME			
01/12/2023 14:43:27	INABILITAÇÃO DE PARTICIPANTE PREGOEIRO		
CONNECTION GROUP LTDA inabilitado. Motivo: Certidão Simplificada com emissão superior a 90 dias, em afronta ao exigido na alínea c) do item 1.2.1 do Edital; Ausência de Folder do produto ofertado, por força no contido no item 1.5 do Anexo II do Edital.			
01/12/2023 14:46:22	MENSAGEM PREGOEIRO		
PARA PARTICIPANTE 092: Diante da Inabilitação promovida no presente item, solicitamos a apresentação de Catálogo/Folder do Produto, caso persista o interesse em assumir o item.			
01/12/2023 15:52:35	MENSAGEM LUIZ RICARDO BUENO ME (PARTICIPANTE 092)		
Boa tarde! folder adicionado.			
01/12/2023 15:58:20	MENSAGEM PREGOEIRO		
PARA PARTICIPANTE 092: Muito obrigada!			
01/12/2023 15:58:23	MANIFESTAÇÃO DE RECURSOS		
01/12/2023 16:28:24	EM ADJUDICAÇÃO		
01/12/2023 16:49:01	ADJUDICADO		

LOTE 6 - ADJUDICADO  
6 - MICROFONE HEADSET

VALORES UNITÁRIOS FINAIS



MUNICÍPIO DE JAGUARIAIVA  
JAGUARIAÍVA-PR

Item: 6 Unidade: UNIDADE Marca: fífine Modelo: fífine  
Descrição: MICROFONE HEADSET Características do receptor Requerimento de energia da fonte: 110V / 240V AC, com conector Mini USB Requerimento de energia: DC +5V x 1A Relação sinal ruído: Maior que 96dB Intervalo de frequência entre canais: 1MHz Nível de saída de áudio: XLR 0 ~ 100mV / P10 0 ~ 600mV Sensibilidade de recepção: -96 dBm Total distorção Harmônica: 0,03% Consumo de corrente: < 85mA Transmissor Requerimento de energia: 2x Pilhas AA 1,5V Dreno nominal de corrente: Menor que 100 mA Tipo de modulação: FMSaída de RF: 10 dBm Resposta de frequência: 30Hz - 20kHz Distância de transmissão: 40 metros (sem obstáculos) Itens Inclusos: 1 Transmissor 1 Microfone Headset 1 Receptor 1 Fonte de alimentação com cabo mini USB 1 Cabo P10 x P102 Pilhas AA - 1,5V 1 Manual de Instruções  
Quantidade: 1 Valor Unit.: 569,79 Valor Total: 569,79

CLASSIFICAÇÃO

Razão Social	Num Documento	Oferta Inicial	Oferta Final	Dif.(%)	ME
1 LUIZ RICARDO BUENO ME	124 30.219.220/0001-71	570,00	569,79		Sim

DESCLASSIFICADOS

Razão Social	Num Documento	Oferta Inicial	Oferta Final	Dif.(%)	ME
--------------	---------------	----------------	--------------	---------	----

INABILITADOS

Razão Social	Num Documento	Oferta Inicial	Oferta Final	Dif.(%)	ME
EXCLUSIVE COMERCIO LTDA	121 47.034.949/0001-76	570,00	569,71		Sim

MOVIMENTOS DO LOTE

22/11/2023 11:25:38	PUBLICADO			
22/11/2023 11:30:00	RECEPÇÃO DE PROPOSTAS			
01/12/2023 08:30:00	ANÁLISE DE PROPOSTAS			
01/12/2023 09:01:06	DISPUTA			
01/12/2023 09:01:06	LANCE	EXCLUSIVE COMERCIO LTDA (PARTICIPANTE 121)		570,00
01/12/2023 09:01:06	LANCE	LUIZ RICARDO BUENO ME (PARTICIPANTE 124)		570,00
01/12/2023 09:04:28	LANCE	LUIZ RICARDO BUENO ME (PARTICIPANTE 124)		569,99
01/12/2023 09:09:26	LANCE	EXCLUSIVE COMERCIO LTDA (PARTICIPANTE 121)		569,96
01/12/2023 09:09:26	PRORROGAÇÃO AUTOMÁTICA			
01/12/2023 09:09:56	LANCE	LUIZ RICARDO BUENO ME (PARTICIPANTE 124)		569,95
01/12/2023 09:10:12	LANCE	EXCLUSIVE COMERCIO LTDA (PARTICIPANTE 121)		569,90
01/12/2023 09:10:22	LANCE	LUIZ RICARDO BUENO ME (PARTICIPANTE 124)		569,89
01/12/2023 09:10:41	LANCE	EXCLUSIVE COMERCIO LTDA (PARTICIPANTE 121)		569,83
01/12/2023 09:12:11	LANCE	LUIZ RICARDO BUENO ME (PARTICIPANTE 124)		569,80
01/12/2023 09:12:12	LANCE	EXCLUSIVE COMERCIO LTDA (PARTICIPANTE 121)		569,71
01/12/2023 09:14:06	LANCE	LUIZ RICARDO BUENO ME (PARTICIPANTE 124)		569,79
01/12/2023 09:16:06	NOTIFICAÇÃO SISTEMA			
O detentor da melhor oferta da etapa de lances é EXCLUSIVE COMERCIO LTDA				
01/12/2023 09:16:06	HABILITAÇÃO			
01/12/2023 10:15:20	MENSAGEM PREGOEIRO			
PARA PARTICIPANTE 121: Apresentar Catálogo/Folder do produto, conforme exigido na alínea b) do item 1.2.4, todas as disposições do Anexo II do Edital, no prazo de 03 (três) HORAS, sob pena de INABILITAÇÃO.				
01/12/2023 14:42:22	INABILITAÇÃO DE PARTICIPANTE PREGOEIRO			
EXCLUSIVE COMERCIO LTDA inabilitado. Motivo: Ausência de Folder do produto ofertado, por força no contido no item 1.5 do Anexo II do Edital.				
01/12/2023 14:42:24	NOTIFICAÇÃO SISTEMA			
O detentor da melhor oferta é LUIZ RICARDO BUENO ME				
01/12/2023 14:46:30	MENSAGEM PREGOEIRO			
PARA PARTICIPANTE 124: Diante da Inabilitação promovida no presente item, solicitamos a apresentação de Catálogo/Folder do Produto, caso persista o interesse em assumir o item.				



MUNICÍPIO DE JAGUARIAIVA  
JAGUARIAÍVA-PR

01/12/2023 15:52:52 MENSAGEM LUIZ RICARDO BUENO ME (PARTICIPANTE 124)

Boa tarde! folder adicionado.

01/12/2023 15:58:28 MENSAGEM PREGOEIRO

PARA PARTICIPANTE 124: Muito obrigada!

01/12/2023 15:58:31 MANIFESTAÇÃO DE RECURSOS

01/12/2023 16:28:32 EM ADJUDICAÇÃO

01/12/2023 16:49:01 ADJUDICADO

LOTE 7 - ADJUDICADO  
7 - ARMARIO DE ACO 2 PORTAS 162X75X40

VALORES UNITÁRIOS FINAIS

Item: 7	Unidade: UNIDADE	Marca: RCH	Modelo:
Descrição: ARMARIO DE ACO 2 PORTAS 162X75X40 - Armario de aco com 2 portas, confeccionado em chapa de aco 26 (0,45 mm) e prateleiras em chapa de aco 24 (0,60 mm).- Portas com fechamento sobreposto.- Contem 1 prateleira fixa e 2 prateleiras moveis com opcao de regulagem.- Cada prateleira comporta ate 20 kg.- Fechadura cilindrica tipo Yale com travamento da porta na prateleira fixa central.- Sistema de ventilacao com furos para circulacao de ar.- Tratamento anticorrosivo.- Dimensoes aproximadas: 162,7 cm de altura x 75 cm de largura x 40 cm de profundidade.			
Quantidade: 1	Valor Unit.: 793,00	Valor Total: 793,00	

CLASSIFICAÇÃO

Razão Social	Num	Documento	Oferta Inicial	Oferta Final	Dif.(%)	ME
1 REDEPEL DISTRIBUIDORA LTDA	018	07.481.107/0001-48	802,13	793,00		Sim
2 LUIZ RICARDO BUENO ME	105	30.219.220/0001-71	802,13	793,99	0,12	Sim
3 RB DISTRIBUIDORA E COMÉRCIO	016	39.782.004/0001-04	802,13	795,00	0,13	Sim
4 ALFREDO CESAR BARBOSA DOS	068	18.761.732/0001-60	801,00	801,00	0,75	Sim

DESCLASSIFICADOS

Razão Social	Num	Documento	Oferta Inicial	Oferta Final	Dif.(%)	ME
--------------	-----	-----------	----------------	--------------	---------	----

INABILITADOS

Razão Social	Num	Documento	Oferta Inicial	Oferta Final	Dif.(%)	ME
--------------	-----	-----------	----------------	--------------	---------	----

MOVIMENTOS DO LOTE

22/11/2023 11:25:38	PUBLICADO					
22/11/2023 11:30:00	RECEPÇÃO DE PROPOSTAS					
01/12/2023 08:30:00	ANÁLISE DE PROPOSTAS					
01/12/2023 09:01:06	DISPUTA					
01/12/2023 09:01:06	LANCE	ALFREDO CESAR BARBOSA DOS SANTOS ME (PARTICIPANTE 068)				801,00
01/12/2023 09:01:06	LANCE	LUIZ RICARDO BUENO ME (PARTICIPANTE 105)				802,13
01/12/2023 09:01:06	LANCE	RB DISTRIBUIDORA E COMÉRCIO ATACADISTA DE MERCADORIAS EM				802,13
01/12/2023 09:01:06	LANCE	REDEPEL DISTRIBUIDORA LTDA (PARTICIPANTE 018)				802,13
01/12/2023 09:01:34	LANCE	RB DISTRIBUIDORA E COMÉRCIO ATACADISTA DE MERCADORIAS EM				795,00
01/12/2023 09:06:34	LANCE	REDEPEL DISTRIBUIDORA LTDA (PARTICIPANTE 018)				794,00
01/12/2023 09:08:29	LANCE	LUIZ RICARDO BUENO ME (PARTICIPANTE 105)				793,99
01/12/2023 09:08:52	LANCE	REDEPEL DISTRIBUIDORA LTDA (PARTICIPANTE 018)				793,00
01/12/2023 09:11:06	NOTIFICAÇÃO	SISTEMA				
O detentor da melhor oferta da etapa de lances é REDEPEL DISTRIBUIDORA LTDA						
01/12/2023 09:11:06	HABILITAÇÃO					

Ylu





MUNICÍPIO DE JAGUARIAIVA  
JAGUARIAIVA-PR

01/12/2023 10:15:36 MENSAGEM PREGOEIRO

PARA PARTICIPANTE 018: Apresentar Declaração que aborde a reserva de cargos para pessoa com deficiência e para reabilitado da Previdência Social, conforme alínea b) do item 1.2.1; Apresentar Catálogo/Folder do produto, conforme exigido na alínea b) do item 1.2.4, todas as disposições do Anexo II do Edital, no prazo de 03 (três) HORAS, sob pena de INABILITAÇÃO.

01/12/2023 11:21:13 MANIFESTAÇÃO DE RECURSOS

01/12/2023 11:51:14 EM ADJUDICAÇÃO

04/12/2023 11:48:29 ADJUDICADO

LOTE 8 - ADJUDICADO  
8 - ARQUIVO DE ACO PARA PASTAS SUSPENSAS

VALORES UNITÁRIOS FINAIS

Item: 8	Unidade: UNIDADE	Marca: RCH	Modelo:
Descrição: ARQUIVO DE ACO PARA PASTAS SUSPENSAS Arquivo de aco com 4 gavetas para pasta suspensa .Confeccionado em aco chapa 26 .Gavetas com trilho deslizando em nylon .Chave com travamento simultaneo em todas as gavetas .Identificadores nas gavetas .Pintura eletrostatica epoxi po antiferrugem .Disponivel nas cores : cinza.Dimensoes :133 cm x 46 cm x 70 cm			
Quantidade: 1	Valor Unit.: 1.048,00	Valor Total: 1.048,00	

CLASSIFICAÇÃO

Razão Social	Num	Documento	Oferta Inicial	Oferta Final	Dif.(%)	ME
1 REDEPEL DISTRIBUIDORA LTDA	053	07.481.107/0001-48	1.136,02	1.048,00		Sim
2 RB DISTRIBUIDORA E COMÉRCIO	016	39.782.004/0001-04	1.136,02	1.049,00	0,10	Sim
3 SC COMERCIAL EIRELI	078	20.758.465/0001-13	1.130,00	1.050,00	0,10	Sim
4 ALFREDO CESAR BARBOSA DOS	027	18.761.732/0001-60	1.135,00	1.135,00	8,10	Sim
5 LUIZ RICARDO BUENO ME	112	30.219.220/0001-71	1.136,02	1.136,02	0,09	Sim

DESCLASSIFICADOS

Razão Social	Num	Documento	Oferta Inicial	Oferta Final	Dif.(%)	ME
--------------	-----	-----------	----------------	--------------	---------	----

INABILITADOS

Razão Social	Num	Documento	Oferta Inicial	Oferta Final	Dif.(%)	ME
--------------	-----	-----------	----------------	--------------	---------	----

MOVIMENTOS DO LOTE

22/11/2023 11:25:38	PUBLICADO				
22/11/2023 11:30:00	RECEPÇÃO DE PROPOSTAS				
01/12/2023 08:30:00	ANÁLISE DE PROPOSTAS				
01/12/2023 09:01:06	DISPUTA				
01/12/2023 09:01:06	LANCE	ALFREDO CESAR BARBOSA DOS SANTOS ME (PARTICIPANTE 027)			1.135,00
01/12/2023 09:01:06	LANCE	LUIZ RICARDO BUENO ME (PARTICIPANTE 112)			1.136,02
01/12/2023 09:01:06	LANCE	RB DISTRIBUIDORA E COMÉRCIO ATACADISTA DE MERCADORIAS EM			1.136,02
01/12/2023 09:01:06	LANCE	SC COMERCIAL EIRELI (PARTICIPANTE 078)			1.130,00
01/12/2023 09:01:06	LANCE	REDEPEL DISTRIBUIDORA LTDA (PARTICIPANTE 053)			1.136,02
01/12/2023 09:01:42	LANCE	RB DISTRIBUIDORA E COMÉRCIO ATACADISTA DE MERCADORIAS EM			1.100,00
01/12/2023 09:03:58	LANCE	SC COMERCIAL EIRELI (PARTICIPANTE 078)			1.050,00
01/12/2023 09:04:22	LANCE	RB DISTRIBUIDORA E COMÉRCIO ATACADISTA DE MERCADORIAS EM			1.049,00
01/12/2023 09:06:38	LANCE	REDEPEL DISTRIBUIDORA LTDA (PARTICIPANTE 053)			1.048,00
01/12/2023 09:11:07	NOTIFICAÇÃO SISTEMA				
O detentor da melhor oferta da etapa de lances é REDEPEL DISTRIBUIDORA LTDA					
01/12/2023 09:11:07	HABILITAÇÃO				

*ju*



MUNICIPIO DE JAGUARIAIVA  
JAGUARIAIVA-PR

01/12/2023 10:15:43 MENSAGEM PREGOEIRO

PARA PARTICIPANTE 053: Apresentar Declaração que aborde a reserva de cargos para pessoa com deficiência e para reabilitado da Previdência Social, conforme alínea b) do item 1.2.1; Apresentar Catálogo/Folder do produto, conforme exigido na alínea b) do item 1.2.4, todas as disposições do Anexo II do Edital, no prazo de 03 (três) HORAS, sob pena de INABILITAÇÃO.

01/12/2023 11:21:13 MANIFESTAÇÃO DE RECURSOS

01/12/2023 11:51:14 EM ADJUDICAÇÃO

04/12/2023 11:48:29 ADJUDICADO

LOTE 9 - ADJUDICADO  
9 - CADEIRA DE RODAS CONFORMA TILT RECLINAVEL

VALORES UNITÁRIOS FINAIS

Item: 9	Unidade: UNIDADE	Marca: Ortobras	Modelo: AVD Alumínio Reclinavel
Descrição: CADEIRA DE RODAS CONFORMA TILT RECLINAVEL? Construida em aluminio aeronautico? Estrutura dobravel em duplo Xâ? Pintura eletrostatica epoxiâ? Encosto reclinavel por sistema de mola a gas com ajuste milimetrico? Esticador do encosto? Apoio para cabeca com regulagem de altura e profundidade? Estofamento em nylon acolchoado? Almofada em espuma injetada? Rodas traseiras de 24" em aluminio com pneus inflaveis? Protetores de raios? Rodas dianteiras de 6â?â? macias, com garfos injetados em nylon? Sistema de desmontagem rapida nas quatro rodas â?quick release?â? Freios bilaterais com retorno automatico feito por molas? Protetores de roupa? Apoios para pes e pernas articulaveis, elevaveis, rebateveis, removiveis e regulaveis em altura? Apoios para bracos removiveis? Mancal que permite regulagem de altura, mudanca do Ângulo do assento, anteriorizacao e posteriorizacao do centro de gravidade? Regulagem de Tilt? Rodas anti-tombo? Capacidade para 120 kg? Larguras do assento: 40 - 44 cm? Profundidade: 42 cm? Altura do encosto: 50 cm			
Quantidade: 2		Valor Unit.: 3.699,99	Valor Total: 7.399,98

CLASSIFICAÇÃO

Razão Social	Num Documento	Oferta Inicial	Oferta Final	Dif.(%)	ME
1 FISIOLIFE SOLUCOES MEDICAS E	146 51.097.433/0001-48	4.090,00	3.699,99		Sim
2 SC COMERCIAL EIRELI	022 20.758.465/0001-13	4.090,00	3.700,00	0,00	Sim
3 JR2 COMERCIO DE VARIEDADES LTDA	052 39.236.457/0001-35	10.000,00	4.095,86	10,70	Sim

DESCLASSIFICADOS

Razão Social	Num Documento	Oferta Inicial	Oferta Final	Dif.(%)	ME
--------------	---------------	----------------	--------------	---------	----

INABILITADOS

Razão Social	Num Documento	Oferta Inicial	Oferta Final	Dif.(%)	ME
CONNECTION GROUP LTDA	033 43.885.181/0001-93	4.095,87	4.095,87		Sim

MOVIMENTOS DO LOTE

22/11/2023 11:25:38	PUBLICADO		
22/11/2023 11:30:00	RECEPÇÃO DE PROPOSTAS		
01/12/2023 08:30:00	ANÁLISE DE PROPOSTAS		
01/12/2023 09:01:07	DISPUTA		
01/12/2023 09:01:07	LANCE	JR2 COMERCIO DE VARIEDADES LTDA (PARTICIPANTE 052)	10.000,00
01/12/2023 09:01:07	LANCE	CONNECTION GROUP LTDA (PARTICIPANTE 033)	4.095,87
01/12/2023 09:01:07	LANCE	FISIOLIFE SOLUCOES MEDICAS E HOSPITALARES LTDA (PARTICIPANTE	4.090,00
01/12/2023 09:01:07	LANCE	SC COMERCIAL EIRELI (PARTICIPANTE 022)	4.090,00
01/12/2023 09:03:14	LANCE	SC COMERCIAL EIRELI (PARTICIPANTE 022)	4.080,00
01/12/2023 09:03:17	LANCE	FISIOLIFE SOLUCOES MEDICAS E HOSPITALARES LTDA (PARTICIPANTE	4.079,99
01/12/2023 09:03:43	LANCE	SC COMERCIAL EIRELI (PARTICIPANTE 022)	4.000,00
01/12/2023 09:03:47	LANCE	FISIOLIFE SOLUCOES MEDICAS E HOSPITALARES LTDA (PARTICIPANTE	3.999,99
01/12/2023 09:04:08	LANCE	SC COMERCIAL EIRELI (PARTICIPANTE 022)	3.900,00
01/12/2023 09:04:13	LANCE	FISIOLIFE SOLUCOES MEDICAS E HOSPITALARES LTDA (PARTICIPANTE	3.899,99





MUNICIPIO DE JAGUARIAIVA  
JAGUARIAIVA-PR

01/12/2023 09:05:21	LANCE	SC COMERCIAL EIRELI (PARTICIPANTE 022)	3.850,00
01/12/2023 09:05:27	LANCE	FISIO LIFE SOLUCOES MEDICAS E HOSPITALARES LTDA (PARTICIPANTE	3.849,99
01/12/2023 09:05:50	LANCE	SC COMERCIAL EIRELI (PARTICIPANTE 022)	3.800,00
01/12/2023 09:05:56	LANCE	FISIO LIFE SOLUCOES MEDICAS E HOSPITALARES LTDA (PARTICIPANTE	3.799,99
01/12/2023 09:06:30	LANCE	SC COMERCIAL EIRELI (PARTICIPANTE 022)	3.750,00
01/12/2023 09:06:36	LANCE	FISIO LIFE SOLUCOES MEDICAS E HOSPITALARES LTDA (PARTICIPANTE	3.749,99
01/12/2023 09:08:16	LANCE	SC COMERCIAL EIRELI (PARTICIPANTE 022)	3.700,00
01/12/2023 09:08:25	LANCE	FISIO LIFE SOLUCOES MEDICAS E HOSPITALARES LTDA (PARTICIPANTE	3.699,99
01/12/2023 09:09:27	LANCE	JR2 COMERCIO DE VARIEDADES LTDA (PARTICIPANTE 052)	4.095,86
01/12/2023 09:09:27	PRORROGAÇÃO AUTOMÁTICA		
01/12/2023 09:11:27	NOTIFICAÇÃO SISTEMA		
O detentor da melhor oferta da etapa de lances é FISIO LIFE SOLUCOES MEDICAS E HOSPITALARES LTDA			
01/12/2023 09:11:27	HABILITAÇÃO		
01/12/2023 10:15:57	MENSAGEM PREGOEIRO		
PARA PARTICIPANTE 146: Por ostentar enquadramento de Empresa de Pequeno Porte, amparado pelo art. 43, §1º da Lei Complementar Nº 147/2014, concede-se o prazo de 05 (cinco) dias úteis para regularização fiscal das Certidões Municipais e do Certificado de Regularidade do FGTS, ambas com validade expirada em 29/11/2023, corroborado também pelo disposto no item 1.8 do Anexo II do Edital.			
01/12/2023 10:39:24	MANIFESTAÇÃO DE RECURSOS		
01/12/2023 11:09:24	EM ADJUDICAÇÃO		
01/12/2023 14:43:27	INABILITAÇÃO DE PARTICIPANTE PREGOEIRO		
CONNECTION GROUP LTDA inabilitado. Motivo: Certidão Simplificada com emissão superior a 90 dias, em afronta ao exigido na alínea c) do item 1.2.1 do Edital; Ausência de Folder do produto ofertado, por força no contido no item 1.5 do Anexo II do Edital.			
01/12/2023 17:01:38	ADJUDICADO		

LOTE 10 - ADJUDICADO  
10 - CRONOMETRO ESPORTIVO

VALORES UNITÁRIOS FINAIS

Item: 10	Unidade: UNIDADE	Marca: kl	Modelo: kl
Descrição: CRONOMETRO ESPORTIVO Digital Cronometro O produto apresenta importantes características como: Relógio no formato 12/24 horas am/pm ; Calendário apresentando Ano, Mes e Dia; Alarmes: 3 opções de músicas para configurar o despertador em 2 horários distintos; Cronometragem progressiva com precisão de 1 a 100 segundos; Memória: Possui capacidade para armazenamento de até 60 trechos voltas . A memória registra o tempo independente da distância percorrida; Resistência a água 1ATM .			
Quantidade: 2	Valor Unit.: 104,67	Valor Total: 209,34	

CLASSIFICAÇÃO

Razão Social	Num	Documento	Oferta Inicial	Oferta Final	Dif.(%)	ME
1 LUIZ RICARDO BUENO ME	028	30.219.220/0001-71	104,67	104,67		Sim

DESCLASSIFICADOS

Razão Social	Num	Documento	Oferta Inicial	Oferta Final	Dif.(%)	ME
--------------	-----	-----------	----------------	--------------	---------	----

INABILITADOS

Razão Social	Num	Documento	Oferta Inicial	Oferta Final	Dif.(%)	ME
CONNECTION GROUP LTDA	103	43.885.181/0001-93	104,67	104,67		Sim

MOVIMENTOS DO LOTE

22/11/2023 11:25:38	PUBLICADO
22/11/2023 11:30:00	RECEPÇÃO DE PROPOSTAS
01/12/2023 08:30:00	ANÁLISE DE PROPOSTAS



MUNICIPIO DE JAGUARIAIVA  
JAGUARIAIVA-PR

01/12/2023 09:01:07 DISPUTA

01/12/2023 09:01:07 LANCE CONNECTION GROUP LTDA (PARTICIPANTE 103) 104,67

01/12/2023 09:01:07 LANCE LUIZ RICARDO BUENO ME (PARTICIPANTE 028) 104,67

01/12/2023 09:11:08 NOTIFICAÇÃO SISTEMA

Alguns participantes do lote ofertaram valores iguais de proposta/lance. O sorteio entre eles foi realizado.

01/12/2023 09:11:08 NOTIFICAÇÃO SISTEMA

O detentor da melhor oferta da etapa de lances é LUIZ RICARDO BUENO ME

01/12/2023 09:11:08 HABILITAÇÃO

01/12/2023 10:16:14 MENSAGEM PREGOEIRO

PARA PARTICIPANTE 028: Apresentar Catálogo/Folder do produto, conforme exigido na alínea b) do item 1.2.4, todas as disposições do Anexo II do Edital, no prazo de 03 (três) HORAS, sob pena de INABILITAÇÃO.

01/12/2023 11:19:37 MANIFESTAÇÃO DE RECURSOS

01/12/2023 11:49:38 EM ADJUDICAÇÃO

01/12/2023 14:43:27 INABILITAÇÃO DE PARTICIPANTE PREGOEIRO

CONNECTION GROUP LTDA inabilitado. Motivo: Certidão Simplificada com emissão superior a 90 dias, em afronta ao exigido na alínea c) do item 1.2.1 do Edital; Ausência de Folder do produto ofertado, por força no contido no item 1.5 do Anexo II do Edital.

01/12/2023 16:49:01 ADJUDICADO

LOTE 11 - ADJUDICADO  
11 - LAVADORA DE ALTA PRESSAO 1700W 2100psi

VALORES UNITÁRIOS FINAIS

Item: 11	Unidade: UNIDADE	Marca: Philco	Modelo: PLA3100
Descrição: LAVADORA DE ALTA PRESSAO 1700W 2100psi Potencia Eletrica (W) - 1700W Pressao Nominal (PSI/MPa) - 1370 /9,5Pressao Permissivel (PSI/MPa) - 2100 / 14,5Vazao Maxima (L/h / L/min) - 360L/H - 6L/MINPressao maxima de entrada de agua (bar/MPa) - 4/0,4Vazao minima de alimentacao de agua (L/min) - 8Temperatura max. entrada de agua (°C) - 40Nivel de Ruído Sonoro (Lpa) (db(A)) - <74Aceleracao no braco do operador (m/sÂ²) - <2Peso Liquido (kg) - 10,8Dimensoes do produto montado (C x L x A) (cm) - 29 X 30 X 76			
Quantidade: 1	Valor Unit.: 730,00	Valor Total: 730,00	

CLASSIFICAÇÃO

Razão Social	Num	Documento	Oferta Inicial	Oferta Final	Dif.(%)	ME
1 NEUZA WEIZANI SINKUEVITZ	042	44.923.685/0001-13	1.093,44	730,00		Sim
2 GESSICA ZARZEKA OLIVO	067	97.541.831/0001-02	1.093,44	899,99	23,29	Sim
3 RB DISTRIBUIDORA E COMÉRCIO	100	39.782.004/0001-04	1.093,44	996,40	10,71	Sim
4 OPORTUNO DISTRIBUIDORA DE	024	24.067.409/0001-93	1.093,44	1.045,00	4,88	Sim

DESCLASSIFICADOS

Razão Social	Num	Documento	Oferta Inicial	Oferta Final	Dif.(%)	ME
--------------	-----	-----------	----------------	--------------	---------	----

INABILITADOS

Razão Social	Num	Documento	Oferta Inicial	Oferta Final	Dif.(%)	ME
CONNECTION GROUP LTDA	038	43.885.181/0001-93	1.093,44	740,00		Sim

MOVIMENTOS DO LOTE

22/11/2023 11:25:38 PUBLICADO

22/11/2023 11:30:00 RECEPÇÃO DE PROPOSTAS

01/12/2023 08:30:00 ANÁLISE DE PROPOSTAS

01/12/2023 09:13:11 DISPUTA

01/12/2023 09:13:11 LANCE RB DISTRIBUIDORA E COMÉRCIO ATACADISTA DE MERCADORIAS EM 1.093,44

01/12/2023 09:13:11 LANCE GESSICA ZARZEKA OLIVO (PARTICIPANTE 067) 1.093,44



MUNICIPIO DE JAGUARIAIVA  
JAGUARIAIVA-PR

01/12/2023 09:13:11	LANCE	CONNECTION GROUP LTDA (PARTICIPANTE 038)	1.093,44
01/12/2023 09:13:11	LANCE	OPORTUNO DISTRIBUIDORA DE MAQUINAS E FERRAMENTAS LTDA	1.093,44
01/12/2023 09:13:11	LANCE	NEUZA WEIZANI SINKUEVITZ (PARTICIPANTE 042)	1.093,44
01/12/2023 09:13:14	LANCE	OPORTUNO DISTRIBUIDORA DE MAQUINAS E FERRAMENTAS LTDA	1.080,30
01/12/2023 09:13:20	LANCE	GESSICA ZARZEKA OLIVO (PARTICIPANTE 067)	1.080,29
01/12/2023 09:13:27	LANCE	OPORTUNO DISTRIBUIDORA DE MAQUINAS E FERRAMENTAS LTDA	1.055,72
01/12/2023 09:13:33	LANCE	GESSICA ZARZEKA OLIVO (PARTICIPANTE 067)	1.055,71
01/12/2023 09:13:38	LANCE	OPORTUNO DISTRIBUIDORA DE MAQUINAS E FERRAMENTAS LTDA	1.045,00
01/12/2023 09:13:44	LANCE	GESSICA ZARZEKA OLIVO (PARTICIPANTE 067)	1.044,99
01/12/2023 09:17:30	LANCE	NEUZA WEIZANI SINKUEVITZ (PARTICIPANTE 042)	1.040,00
01/12/2023 09:17:35	LANCE	GESSICA ZARZEKA OLIVO (PARTICIPANTE 067)	1.039,99
01/12/2023 09:18:29	LANCE	NEUZA WEIZANI SINKUEVITZ (PARTICIPANTE 042)	1.035,00
01/12/2023 09:18:33	LANCE	GESSICA ZARZEKA OLIVO (PARTICIPANTE 067)	1.034,99
01/12/2023 09:19:16	LANCE	NEUZA WEIZANI SINKUEVITZ (PARTICIPANTE 042)	1.030,00
01/12/2023 09:19:19	LANCE	GESSICA ZARZEKA OLIVO (PARTICIPANTE 067)	1.029,99
01/12/2023 09:20:02	LANCE	NEUZA WEIZANI SINKUEVITZ (PARTICIPANTE 042)	1.020,00
01/12/2023 09:20:05	LANCE	GESSICA ZARZEKA OLIVO (PARTICIPANTE 067)	1.019,99
01/12/2023 09:20:23	LANCE	NEUZA WEIZANI SINKUEVITZ (PARTICIPANTE 042)	999,00
01/12/2023 09:20:26	LANCE	GESSICA ZARZEKA OLIVO (PARTICIPANTE 067)	998,99
01/12/2023 09:21:06	LANCE	NEUZA WEIZANI SINKUEVITZ (PARTICIPANTE 042)	990,00
01/12/2023 09:21:12	LANCE	GESSICA ZARZEKA OLIVO (PARTICIPANTE 067)	989,99
01/12/2023 09:21:12	<b>PRORROGAÇÃO AUTOMÁTICA</b>		
01/12/2023 09:21:27	LANCE	NEUZA WEIZANI SINKUEVITZ (PARTICIPANTE 042)	980,00
01/12/2023 09:21:29	LANCE	GESSICA ZARZEKA OLIVO (PARTICIPANTE 067)	979,99
01/12/2023 09:21:39	LANCE	NEUZA WEIZANI SINKUEVITZ (PARTICIPANTE 042)	950,00
01/12/2023 09:21:41	LANCE	GESSICA ZARZEKA OLIVO (PARTICIPANTE 067)	949,99
01/12/2023 09:21:48	LANCE	NEUZA WEIZANI SINKUEVITZ (PARTICIPANTE 042)	900,00
01/12/2023 09:21:52	LANCE	GESSICA ZARZEKA OLIVO (PARTICIPANTE 067)	899,99
01/12/2023 09:22:01	LANCE	NEUZA WEIZANI SINKUEVITZ (PARTICIPANTE 042)	850,00
01/12/2023 09:23:19	LANCE	RB DISTRIBUIDORA E COMÉRCIO ATACADISTA DE MERCADORIAS EM	996,40
01/12/2023 09:24:47	LANCE	CONNECTION GROUP LTDA (PARTICIPANTE 038)	849,00
01/12/2023 09:25:10	LANCE	NEUZA WEIZANI SINKUEVITZ (PARTICIPANTE 042)	840,00
01/12/2023 09:26:22	LANCE	CONNECTION GROUP LTDA (PARTICIPANTE 038)	830,00
01/12/2023 09:26:31	LANCE	NEUZA WEIZANI SINKUEVITZ (PARTICIPANTE 042)	820,00
01/12/2023 09:26:59	LANCE	CONNECTION GROUP LTDA (PARTICIPANTE 038)	810,00
01/12/2023 09:27:11	LANCE	NEUZA WEIZANI SINKUEVITZ (PARTICIPANTE 042)	798,00
01/12/2023 09:27:22	LANCE	CONNECTION GROUP LTDA (PARTICIPANTE 038)	790,00
01/12/2023 09:27:31	LANCE	NEUZA WEIZANI SINKUEVITZ (PARTICIPANTE 042)	780,00
01/12/2023 09:27:44	LANCE	CONNECTION GROUP LTDA (PARTICIPANTE 038)	760,00
01/12/2023 09:27:53	LANCE	NEUZA WEIZANI SINKUEVITZ (PARTICIPANTE 042)	750,00
01/12/2023 09:28:18	LANCE	CONNECTION GROUP LTDA (PARTICIPANTE 038)	740,00
01/12/2023 09:28:41	LANCE	NEUZA WEIZANI SINKUEVITZ (PARTICIPANTE 042)	730,00
01/12/2023 09:30:41	<b>NOTIFICAÇÃO SISTEMA</b>		
O detentor da melhor oferta da etapa de lances é NEUZA WEIZANI SINKUEVITZ			



MUNICIPIO DE JAGUARIAIVA  
JAGUARIAIVA-PR

01/12/2023 09:30:42 HABILITAÇÃO

01/12/2023 10:20:29 MANIFESTAÇÃO DE RECURSOS

01/12/2023 10:50:30 EM ADJUDICAÇÃO

01/12/2023 14:43:27 INABILITAÇÃO DE PARTICIPANTE PREGOEIRO

CONNECTION GROUP LTDA inabilitado. Motivo: Certidão Simplificada com emissão superior a 90 dias, em afronta ao exigido na alínea c) do item 1.2.1 do Edital; Ausência de Folder do produto ofertado, por força no contido no item 1.5 do Anexo II do Edital.

04/12/2023 09:40:54 ADJUDICADO

LOTE 12 - ADJUDICADO  
12 - BUFFET COM PROTETOR SALIVAR 6 CUBAS 2000-2500W

VALORES UNITÁRIOS FINAIS

Item: 12	Unidade: UNIDADE	Marca: IBET	Modelo:
Descrição: BUFFET COM PROTETOR SALIVAR 6 CUBAS 2000-2500W - Construido em aco inox brilhante AISI 430- Cubas gastronomicas (GNs) confeccionadas em em aco inox AISI 304- Estrutura tubular com pintura eletrostatica, rodizios com trava ou niveladores- Protetor salivar em aco inox brilhante AISI 430 e iluminacao fluorescente- Voltagem: 110 V ou 220 V - nao e bivolt- Potencia da Resistencia: 2.000 W (110 V) e 2.500 W (220 V)- LÂmpada piloto- Termostato do tipo capilar de bulbo (20Â°C a 120Â°C)DimensoesTamanho (C x P x A): 1120 x 595 x 1255 mm- 6 Cubas			
Quantidade: 2	Valor Unit.: 1.888,00	Valor Total: 3.776,00	

CLASSIFICAÇÃO

Razão Social	Num	Documento	Oferta Inicial	Oferta Final	Dif.(%)	ME
1 REDEPEL DISTRIBUIDORA LTDA	073	07.481.107/0001-48	2.331,53	1.888,00		Sim
2 SC COMERCIAL EIRELI	054	20.758.465/0001-13	2.330,00	1.900,00	0,64	Sim
3 COMERCIAL USUAL LTDA - EPP	078	14.050.075/0001-91	2.331,00	2.049,00	7,84	Sim

DESCLASSIFICADOS

Razão Social	Num	Documento	Oferta Inicial	Oferta Final	Dif.(%)	ME
--------------	-----	-----------	----------------	--------------	---------	----

INABILITADOS

Razão Social	Num	Documento	Oferta Inicial	Oferta Final	Dif.(%)	ME
CONNECTION GROUP LTDA	071	43.885.181/0001-93	2.331,53	1.880,00		Sim

MOVIMENTOS DO LOTE

22/11/2023 11:25:38 PUBLICADO

22/11/2023 11:30:00 RECEPÇÃO DE PROPOSTAS

01/12/2023 08:30:00 ANÁLISE DE PROPOSTAS

01/12/2023 09:13:12 DISPUTA

01/12/2023 09:13:12	LANCE	COMERCIAL USUAL LTDA - EPP (PARTICIPANTE 078)	2.331,00
01/12/2023 09:13:12	LANCE	CONNECTION GROUP LTDA (PARTICIPANTE 071)	2.331,53
01/12/2023 09:13:12	LANCE	SC COMERCIAL EIRELI (PARTICIPANTE 054)	2.330,00
01/12/2023 09:13:12	LANCE	REDEPEL DISTRIBUIDORA LTDA (PARTICIPANTE 073)	2.331,53
01/12/2023 09:13:43	LANCE	REDEPEL DISTRIBUIDORA LTDA (PARTICIPANTE 073)	2.329,00
01/12/2023 09:15:01	LANCE	SC COMERCIAL EIRELI (PARTICIPANTE 054)	2.300,00
01/12/2023 09:16:41	LANCE	REDEPEL DISTRIBUIDORA LTDA (PARTICIPANTE 073)	2.250,00
01/12/2023 09:17:34	LANCE	SC COMERCIAL EIRELI (PARTICIPANTE 054)	2.200,00
01/12/2023 09:17:47	LANCE	REDEPEL DISTRIBUIDORA LTDA (PARTICIPANTE 073)	2.190,00
01/12/2023 09:17:55	LANCE	SC COMERCIAL EIRELI (PARTICIPANTE 054)	2.150,00
01/12/2023 09:19:37	LANCE	REDEPEL DISTRIBUIDORA LTDA (PARTICIPANTE 073)	2.148,00
01/12/2023 09:20:07	LANCE	SC COMERCIAL EIRELI (PARTICIPANTE 054)	2.100,00





MUNICÍPIO DE JAGUARIAÍVA  
JAGUARIAÍVA-PR

01/12/2023 09:20:50	LANCE	REDEPEL DISTRIBUIDORA LTDA (PARTICIPANTE 073)	2.098,00
01/12/2023 09:20:59	LANCE	SC COMERCIAL EIRELI (PARTICIPANTE 054)	2.095,00
01/12/2023 09:21:32	LANCE	REDEPEL DISTRIBUIDORA LTDA (PARTICIPANTE 073)	2.094,00
01/12/2023 09:21:32	<b>PRORROGAÇÃO AUTOMÁTICA</b>		
01/12/2023 09:21:32	LANCE	COMERCIAL USUAL LTDA - EPP (PARTICIPANTE 078)	2.090,99
01/12/2023 09:21:38	LANCE	REDEPEL DISTRIBUIDORA LTDA (PARTICIPANTE 073)	2.088,00
01/12/2023 09:21:43	LANCE	SC COMERCIAL EIRELI (PARTICIPANTE 054)	2.050,00
01/12/2023 09:22:01	LANCE	COMERCIAL USUAL LTDA - EPP (PARTICIPANTE 078)	2.049,00
01/12/2023 09:22:08	LANCE	SC COMERCIAL EIRELI (PARTICIPANTE 054)	2.040,00
01/12/2023 09:24:01	LANCE	REDEPEL DISTRIBUIDORA LTDA (PARTICIPANTE 073)	2.039,00
01/12/2023 09:24:09	LANCE	SC COMERCIAL EIRELI (PARTICIPANTE 054)	2.030,00
01/12/2023 09:24:32	LANCE	REDEPEL DISTRIBUIDORA LTDA (PARTICIPANTE 073)	2.029,00
01/12/2023 09:24:56	LANCE	CONNECTION GROUP LTDA (PARTICIPANTE 071)	2.028,00
01/12/2023 09:25:51	LANCE	SC COMERCIAL EIRELI (PARTICIPANTE 054)	2.020,00
01/12/2023 09:25:52	LANCE	REDEPEL DISTRIBUIDORA LTDA (PARTICIPANTE 073)	2.025,00
01/12/2023 09:26:24	LANCE	REDEPEL DISTRIBUIDORA LTDA (PARTICIPANTE 073)	2.019,00
01/12/2023 09:26:30	LANCE	CONNECTION GROUP LTDA (PARTICIPANTE 071)	2.000,00
01/12/2023 09:26:45	LANCE	REDEPEL DISTRIBUIDORA LTDA (PARTICIPANTE 073)	1.999,00
01/12/2023 09:26:49	LANCE	SC COMERCIAL EIRELI (PARTICIPANTE 054)	1.995,00
01/12/2023 09:26:52	LANCE	CONNECTION GROUP LTDA (PARTICIPANTE 071)	1.980,00
01/12/2023 09:27:02	LANCE	SC COMERCIAL EIRELI (PARTICIPANTE 054)	1.975,00
01/12/2023 09:27:14	LANCE	REDEPEL DISTRIBUIDORA LTDA (PARTICIPANTE 073)	1.994,00
01/12/2023 09:27:25	LANCE	REDEPEL DISTRIBUIDORA LTDA (PARTICIPANTE 073)	1.970,00
01/12/2023 09:27:38	LANCE	CONNECTION GROUP LTDA (PARTICIPANTE 071)	1.960,00
01/12/2023 09:27:45	LANCE	REDEPEL DISTRIBUIDORA LTDA (PARTICIPANTE 073)	1.958,00
01/12/2023 09:27:57	LANCE	SC COMERCIAL EIRELI (PARTICIPANTE 054)	1.950,00
01/12/2023 09:28:14	LANCE	CONNECTION GROUP LTDA (PARTICIPANTE 071)	1.940,00
01/12/2023 09:28:20	LANCE	REDEPEL DISTRIBUIDORA LTDA (PARTICIPANTE 073)	1.938,00
01/12/2023 09:28:27	LANCE	CONNECTION GROUP LTDA (PARTICIPANTE 071)	1.930,00
01/12/2023 09:28:32	LANCE	REDEPEL DISTRIBUIDORA LTDA (PARTICIPANTE 073)	1.920,00
01/12/2023 09:28:43	LANCE	SC COMERCIAL EIRELI (PARTICIPANTE 054)	1.900,00
01/12/2023 09:28:53	LANCE	CONNECTION GROUP LTDA (PARTICIPANTE 071)	1.899,00
01/12/2023 09:29:33	LANCE	REDEPEL DISTRIBUIDORA LTDA (PARTICIPANTE 073)	1.898,00
01/12/2023 09:29:42	LANCE	CONNECTION GROUP LTDA (PARTICIPANTE 071)	1.890,00
01/12/2023 09:30:13	LANCE	REDEPEL DISTRIBUIDORA LTDA (PARTICIPANTE 073)	1.888,00
01/12/2023 09:30:34	LANCE	CONNECTION GROUP LTDA (PARTICIPANTE 071)	1.880,00

01/12/2023 09:32:35 **NOTIFICAÇÃO SISTEMA**

O detentor da melhor oferta da etapa de lances é CONNECTION GROUP LTDA

01/12/2023 09:32:35 **HABILITAÇÃO**

01/12/2023 10:28:02 **MENSAGEM PREGOEIRO**

PARA PARTICIPANTE 071: Apresentar Certidão Simplificada com emissão inferior a 60 dias, conforme exigido na alínea c) do item 1.2.1; Apresentar Catálogo/Folder do produto, conforme exigido na alínea b) do item 1.2.4, todas as disposições do Anexo II do Edital, no prazo de 03 (três) HORAS, sob pena de INABILITAÇÃO.

01/12/2023 14:43:27 **INABILITAÇÃO DE PARTICIPANTE PREGOEIRO**

CONNECTION GROUP LTDA inabilitado. Motivo: Certidão Simplificada com emissão superior a 90 dias, em afronta ao exigido na alínea c) do item 1.2.1 do Edital; Ausência de Folder do produto ofertado, por força no contido no item 1.5 do Anexo II do Edital.



MUNICIPIO DE JAGUARIAIVA  
JAGUARIAIVA-PR

01/12/2023 14:43:30 NOTIFICAÇÃO SISTEMA

O detentor da melhor oferta é REDEPEL DISTRIBUIDORA LTDA

01/12/2023 14:47:06 MENSAGEM PREGOEIRO

PARA PARTICIPANTE 073: Diante da Inabilitação promovida no presente item, solicitamos a apresentação de Catálogo/Folder do Produto, caso persista o interesse em assumir o item.

01/12/2023 15:48:52 MANIFESTAÇÃO DE RECURSOS

01/12/2023 16:18:52 EM ADJUDICAÇÃO

01/12/2023 16:33:27 MENSAGEM PREGOEIRO

PARA PARTICIPANTE 073: Boa tarde. Diante da aprovação da área demandante de todos os materiais ofertados, solicitamos a inclusão do presente item na Proposta Final.

04/12/2023 11:48:29 ADJUDICADO

LOTE 13 - DESERTO  
13 - MESA DELTA 1,50X1,50

VALORES UNITÁRIOS FINAIS

Item: 13	Unidade: UNIDADE	Marca:	Modelo:
Descrição: MESA DELTA 1,50X1,50 DETALHES DO PRODUTO- Estacao de trabalho no formato de mesa em L confeccionada em madeira (MDP).- Pes confeccionados em chapa de aço 20 com tres estruturas e ponteiras octogonais que permitem a regulagem quando ha desnível do piso.- Possui 2 calhas passa fios em poliestireno para passagem dos fios entre o tampo e o pe da mesa.- Dimensoes: 74 cm de altura x 150 cm de largura (mesa 1) x 150 cm de largura (mesa 2) x 61,5 cm de profundidade.- cor Marrom claro			
Quantidade: 1	Valor Unit.: 0,00	Valor Total: 0,00	

MOVIMENTOS DO LOTE

22/11/2023 11:25:38 PUBLICADO  
22/11/2023 11:30:00 RECEPÇÃO DE PROPOSTAS  
01/12/2023 08:30:00 ANÁLISE DE PROPOSTAS  
01/12/2023 09:13:12 DESERTO

LOTE 14 - FRACASSADO  
14 - SUPORTE PARA PARTITURA MUSICAL

VALORES UNITÁRIOS FINAIS

Item: 14	Unidade: UNIDADE	Marca:	Modelo:
Descrição: SUPORTE PARA PARTITURA MUSICAL Capacidade: 200 folhasEspecificacoes: Montada: altura minima: 56cm.Altura maxima: 130cm.Desmontada: 56x35x10cm.Pes emborrachados e base de metal reforçado.			
Quantidade: 1	Valor Unit.: 0,00	Valor Total: 0,00	

CLASSIFICAÇÃO

Razão Social	Num	Documento	Oferta Inicial	Oferta Final	Dif.(%)	ME
DESCLASSIFICADOS						
Razão Social	Num	Documento	Oferta Inicial	Oferta Final	Dif.(%)	ME
INABILITADOS						
Razão Social	Num	Documento	Oferta Inicial	Oferta Final	Dif.(%)	ME
CONNECTION GROUP LTDA	013	43.885.181/0001-93	177,07	177,07		Sim

MOVIMENTOS DO LOTE

22/11/2023 11:25:38 PUBLICADO  
22/11/2023 11:30:00 RECEPÇÃO DE PROPOSTAS





MUNICÍPIO DE JAGUARIAÍVA  
JAGUARIAÍVA-PR

01/12/2023 08:30:00	ANÁLISE DE PROPOSTAS	
01/12/2023 09:13:12	DISPUTA	
01/12/2023 09:13:12	LANCE	CONNECTION GROUP LTDA (PARTICIPANTE 013) 177,07
01/12/2023 09:23:19	NOTIFICAÇÃO	SISTEMA
O detentor da melhor oferta da etapa de lances é CONNECTION GROUP LTDA		
01/12/2023 09:23:19	HABILITAÇÃO	
01/12/2023 14:43:27	INABILITAÇÃO DE PARTICIPANTE	PREGOEIRO
CONNECTION GROUP LTDA inabilitado. Motivo: Certidão Simplificada com emissão superior a 90 dias, em afronta ao exigido na alínea c) do item 1.2.1 do Edital; Ausência de Folder do produto ofertado, por força no contido no item 1.5 do Anexo II do Edital.		
01/12/2023 14:43:38	MANIFESTAÇÃO DE RECURSOS	
01/12/2023 15:13:38	EM ADJUDICAÇÃO	
01/12/2023 16:47:33	FRACASSADO	

LOTE 15 - ADJUDICADO  
15 - ANDADOR BASICO COM RODINHAS - INFANTIL

VALORES UNITÁRIOS FINAIS

Item: 15	Unidade: UNIDADE	Marca: Ortocloves	Modelo: andador
Descrição: ANDADOR BASICO COM RODINHAS - INFANTIL Descrição: Resistencia: 100kg Peso do Andador: 2,100kg Tamanho: Tamanho unico (crianças de 1,00m a 1,25m de altura) Diferenciais: Apoio de mao macio e com dimensoes que favorecem a pega/preensao. Nao contem latex natural em sua composicao, pois algumas crianças tem sensibilidade a este material. Tubos em aluminio proporcionando que o andador seja leve e ao mesmo tempo resistente, facilitando o manuseio e transporte e garantindo a segurancia necessaria durante o uso. O andador e dobravel. Possui 5 niveis de ajuste de altura. Ponteiras nos tubos traseiros que auxiliam a parar ou manter um ritmo regular da caminhada e, ainda, possibilitam um apoio mais seguro no andador. Sao fabricadas em borracha natural para proporcionar melhor aderencia ao solo. Podem ser adquiridas separadamente. Rodas nos tubos traseiros que facilitam o caminhar, pois permitem empurrar o andador sem tira-lo totalmente do chao, o que tambem proporciona menor esforco e gasto energetico durante a caminhada. Diâmetro de 12,7cm, que facilita o uso em ambientes externos. Composicao: Corpo: aluminio Rodas: pneu: policloreto de vinila / aro: polipropileno Ponteiras: borracha Apoio de mao: policloreto de vinila			
Quantidade: 1	Valor Unit.: 488,00	Valor Total: 488,00	

CLASSIFICAÇÃO

Razão Social	Num	Documento	Oferta Inicial	Oferta Final	Dif.(%)	ME
1 JR2 COMERCIO DE VARIEDADES LTDA	141	39.236.457/0001-35	1.000,00	488,00		Sim

DESCLASSIFICADOS

Razão Social	Num	Documento	Oferta Inicial	Oferta Final	Dif.(%)	ME
--------------	-----	-----------	----------------	--------------	---------	----

INABILITADOS

Razão Social	Num	Documento	Oferta Inicial	Oferta Final	Dif.(%)	ME
--------------	-----	-----------	----------------	--------------	---------	----

MOVIMENTOS DO LOTE

22/11/2023 11:25:38	PUBLICADO	
22/11/2023 11:30:00	RECEPÇÃO DE PROPOSTAS	
01/12/2023 08:30:00	ANÁLISE DE PROPOSTAS	
01/12/2023 09:13:13	DISPUTA	
01/12/2023 09:13:13	LANCE	JR2 COMERCIO DE VARIEDADES LTDA (PARTICIPANTE 141) 1.000,00
01/12/2023 09:18:27	MENSAGEM	PREGOEIRO
PARA PARTICIPANTE 141: Favor adequar o lance ao valor de referência do edital sob pena de desclassificação da proposta, conforme advertido anteriormente.		
01/12/2023 09:23:19	NOTIFICAÇÃO	SISTEMA
O detentor da melhor oferta da etapa de lances é JR2 COMERCIO DE VARIEDADES LTDA		
01/12/2023 09:23:19	HABILITAÇÃO	



MUNICIPIO DE JAGUARIAIVA  
JAGUARIAÍVA-PR

01/12/2023 09:27:41	MENSAGEM	JR2 COMERCIO DE VARIEDADES LTDA (PARTICIPANTE 141)	
OI? Sr Pregoeiro ja estou verificando			
01/12/2023 09:31:37	MENSAGEM	JR2 COMERCIO DE VARIEDADES LTDA (PARTICIPANTE 141)	
R\$ 489,00			
01/12/2023 09:32:50	MENSAGEM	PREGOEIRO	
PARA PARTICIPANTE 141: Favor adequar o lance em campo próprio dentro da Plataforma.			
01/12/2023 10:29:43	MENSAGEM	PREGOEIRO	
PARA PARTICIPANTE 141: Por gentileza proceda a adequação do lance sob pena de desclassificação da proposta.			
01/12/2023 10:32:22	MENSAGEM	JR2 COMERCIO DE VARIEDADES LTDA (PARTICIPANTE 141)	
OK, pe?o alguns minutos a mais que a internet esta oscilando, ja vamos atualizar.			
01/12/2023 10:47:17	MENSAGEM	PREGOEIRO	
PARA PARTICIPANTE 141: Estendo o prazo de 03 (três) HORAS para adequação do lance, sob pena de desclassificação da proposta.			
01/12/2023 11:18:41	MENSAGEM	PREGOEIRO	
PARA PARTICIPANTE 141: ADEQUAR O LANCE NA PLATAFORMA.			
01/12/2023 12:43:12	LANCE	JR2 COMERCIO DE VARIEDADES LTDA (PARTICIPANTE 141)	489,00
01/12/2023 12:43:38	LANCE	JR2 COMERCIO DE VARIEDADES LTDA (PARTICIPANTE 141)	488,00
01/12/2023 12:46:33	MENSAGEM	JR2 COMERCIO DE VARIEDADES LTDA (PARTICIPANTE 141)	
Sr Pregoeiro mudou? Precisa de algo mais?			
01/12/2023 14:39:49	MENSAGEM	PREGOEIRO	
PARA PARTICIPANTE 141: Boa tarde.			
01/12/2023 14:39:49	MENSAGEM	PREGOEIRO	
PARA PARTICIPANTE 141: Boa tarde.			
01/12/2023 14:40:14	MENSAGEM	PREGOEIRO	
PARA PARTICIPANTE 141: Será necessário adequar a Proposta Formal escrita, pois foi apresentada no valor de R\$489,00.			
01/12/2023 14:53:20	MENSAGEM	PREGOEIRO	
PARA PARTICIPANTE 141: Adequar as Declarações, conforme exigido no Edital.			
01/12/2023 15:59:42	MANIFESTAÇÃO DE RECURSOS		
01/12/2023 16:29:42	EM ADJUDICAÇÃO		
04/12/2023 10:43:54	ADJUDICADO		

LOTE 16 - ADJUDICADO  
16 - BEBEDOURO DE COLUNA INOX 25 LITROS 2 TORNEIRAS127V

VALORES UNITÁRIOS FINAIS

Item: 16	Unidade: UNIDADE	Marca: FRISBEL	Modelo:
Descrição: BEBEDOURO DE COLUNA INOX 25 LITROS 2 TORNEIRAS127V ESPECIFICACOES: Acabamento em aco inoxPes regulaveisSerpentina interna em aco InoxReservatorio em polipropilenoGas ecologico R134aTermostato para ajuste de temperaturaAparador de agua reforçado e mangueira drenoAcompanha filtro multiuso para primeira InstalacaoTomada com 3 pinos, conforme norma da ABNT/NBR/603351Baixo consumo de energia Voltagem: 127v (1,4A) 60HzDIMENSOES (AxLxP):Altura: 136 cmLargura: 41 cmProfundidade: 58 cmGarantia do Fabricante: 12 meses.			
Quantidade: 1	Valor Unit.: 1.890,00	Valor Total: 1.890,00	

CLASSIFICAÇÃO

Razão Social	Num Documento	Oferta Inicial	Oferta Final	Dif.(%)	ME
1 REDEPEL DISTRIBUIDORA LTDA	013 07.481.107/0001-48	1.910,58	1.890,00		Sim
2 SC COMERCIAL EIRELI	147 20.758.465/0001-13	1.900,00	1.900,00	0,53	Sim
3 LUIZ RICARDO BUENO ME	106 30.219.220/0001-71	1.910,58	1.910,58	0,56	Sim

DESCLASSIFICADOS

Razão Social	Num Documento	Oferta Inicial	Oferta Final	Dif.(%)	ME
--------------	---------------	----------------	--------------	---------	----

INABILITADOS



MUNICIPIO DE JAGUARIAIVA  
JAGUARIAIVA-PR

Razão Social	Num Documento	Oferta Inicial	Oferta Final	Dif.(%)	ME
EXCLUSIVE COMERCIO LTDA	138 47.034.949/0001-76	1.910,00	1.910,00		Sim

MOVIMENTOS DO LOTE

22/11/2023 11:25:38	PUBLICADO				
22/11/2023 11:30:00	RECEPÇÃO DE PROPOSTAS				
01/12/2023 08:30:00	ANÁLISE DE PROPOSTAS				
01/12/2023 09:14:06	DISPUTA				
01/12/2023 09:14:06	LANCE	EXCLUSIVE COMERCIO LTDA (PARTICIPANTE 138)			1.910,00
01/12/2023 09:14:06	LANCE	LUIZ RICARDO BUENO ME (PARTICIPANTE 106)			1.910,58
01/12/2023 09:14:06	LANCE	SC COMERCIAL EIRELI (PARTICIPANTE 147)			1.900,00
01/12/2023 09:14:06	LANCE	REDEPEL DISTRIBUIDORA LTDA (PARTICIPANTE 013)			1.910,58
01/12/2023 09:15:20	LANCE	REDEPEL DISTRIBUIDORA LTDA (PARTICIPANTE 013)			1.890,00
01/12/2023 09:24:06	NOTIFICAÇÃO SISTEMA	O detentor da melhor oferta da etapa de lances é REDEPEL DISTRIBUIDORA LTDA			
01/12/2023 09:24:06	HABILITAÇÃO				
01/12/2023 10:29:57	MENSAGEM PREGOEIRO	PARA PARTICIPANTE 013: Apresentar Declaração que aborde a reserva de cargos para pessoa com deficiência e para reabilitado da Previdência Social, conforme alínea b) do item 1.2.1; Apresentar Catálogo/Folder do produto, conforme exigido na alínea b) do item 1.2.4, todas as disposições do Anexo II do Edital, no prazo de 03 (três) HORAS, sob pena de INABILITAÇÃO.			
01/12/2023 11:21:14	MANIFESTAÇÃO DE RECURSOS				
01/12/2023 11:51:14	EM ADJUDICAÇÃO				
01/12/2023 14:42:22	INABILITAÇÃO DE PARTICIPANTE PREGOEIRO	EXCLUSIVE COMERCIO LTDA inabilitado. Motivo: Ausência de Folder do produto ofertado, por força no contido no item 1.5 do Anexo II do Edital.			
04/12/2023 11:48:29	ADJUDICADO				

LOTE 17 - ADJUDICADO  
17 - MAQUINA DE COSTURA OVERLOCK

VALORES UNITÁRIOS FINAIS

Item: 17	Unidade: UNIDADE	Marca: SINGER	Modelo: S0105
Descrição: MAQUINA DE COSTURA OVERLOCK- 6 tipos de ponto overlock: Overlock estreito, largo, fecho plano, bainha enrolada, ponto cadeia, overlock com 2 fios.- Costura com 1 ou 2 agulhas: une, corta e arremata o tecido em uma unica operacao.- Tensores de ajuste da linha indicado por cor.- Alavanca de ajuste.- Braco livre facilita costura em mangas, punhos e barras.- Velocidade de ate 1.300 pontos por minuto, que torna a costura mais rapida.- Cor/Acabamento Cinza- Voltagem 110v (nao e bivolt)- Potencia do Motor 105wDimensoes e Peso- Produto (A x L x P) 26,5 x 33,8 x 28 cm- Produto Com Embalagem (A x L x P) 32 x 38,5 x 32 cm- Peso Liquido 7,2 kg- Peso Bruto 8 kgAcessorios da Maquina- Chave de fenda pequena- Pinca- Expansor- Embalagem para residuos- Embalagem de agulhas- Pincel para Limpeza com furo para agulha- Faca inferiorConteudo da embalagem- Maquina de Costura- Cabo electrico- Controlador de Velocidade (pedal)- Manual de Instrucoes com Certificado de Garantia- Acessorios da MaquinaGarantia do Fabricante 12 meses			
Quantidade: 1	Valor Unit.: 2.090,00		Valor Total: 2.090,00

CLASSIFICAÇÃO

Razão Social	Num Documento	Oferta Inicial	Oferta Final	Dif.(%)	ME
1 SC COMERCIAL EIRELI	136 20.758.465/0001-13	2.090,00	2.090,00		Sim

DESCLASSIFICADOS

Razão Social	Num Documento	Oferta Inicial	Oferta Final	Dif.(%)	ME
--------------	---------------	----------------	--------------	---------	----

INABILITADOS

Razão Social	Num Documento	Oferta Inicial	Oferta Final	Dif.(%)	ME
CONNECTION GROUP LTDA	006 43.885.181/0001-93	2.091,75	2.091,75		Sim



MUNICIPIO DE JAGUARIAIVA  
JAGUARIAIVA-PR

MOVIMENTOS DO LOTE

22/11/2023 11:25:38	PUBLICADO		
22/11/2023 11:30:00	RECEPÇÃO DE PROPOSTAS		
01/12/2023 08:30:00	ANÁLISE DE PROPOSTAS		
01/12/2023 09:14:06	DISPUTA		
01/12/2023 09:14:06	LANCE	CONNECTION GROUP LTDA (PARTICIPANTE 006)	2.091,75
01/12/2023 09:14:06	LANCE	SC COMERCIAL EIRELI (PARTICIPANTE 136)	2.090,00
01/12/2023 09:24:07	NOTIFICAÇÃO	SISTEMA	
O detentor da melhor oferta da etapa de lances é SC COMERCIAL EIRELI			
01/12/2023 09:24:07	HABILITAÇÃO		
01/12/2023 10:36:26	MENSAGEM	PREGOEIRO	
PARA PARTICIPANTE 136: Adequar Declarações, conforme exigido nos desdobramentos do item 1.2.1 ; Apresentar Catálogo/Folder do produto, conforme exigido na alínea b) do item 1.2.4, todas as disposições do Anexo II do Edital, no prazo de 03 (três) HORAS, sob pena de INABILITAÇÃO.			
01/12/2023 10:40:55	MENSAGEM	PREGOEIRO	
PARA PARTICIPANTE 136: Por gentileza, proceda à adequação das Declarações, conforme exigido no Edital.			
01/12/2023 14:43:27	INABILITAÇÃO DE PARTICIPANTE	PREGOEIRO	
CONNECTION GROUP LTDA inabilitado. Motivo: Certidão Simplificada com emissão superior a 90 dias, em afronta ao exigido na alínea c) do item 1.2.1 do Edital; Ausência de Folder do produto ofertado, por força no contido no item 1.5 do Anexo II do Edital.			
01/12/2023 15:32:36	MANIFESTAÇÃO DE RECURSOS		
01/12/2023 16:02:37	EM ADJUDICAÇÃO		
04/12/2023 11:43:11	ADJUDICADO		

LOTE 18 - ADJUDICADO  
18 - TABLET TELA 8.7â?

VALORES UNITÁRIOS FINAIS

Item: 18	Unidade: UNIDADE	Marca: Lenovo	Modelo: Tab M9
Descrição: TABLET TELA 8.7â? Características Gerais- Bordas finas e Tela Imersiva de 8.7"- 64GB de memoria interna/ 4GB de RAM- Suporte a cartao MicroSD de ate 1TB**- Alto-Falantes duplos e efeito Dolby Atmos- Bateria de Longa duracao 5100mAh, compativel com carga rapida 15W- Experiencia Multiplos dispositivos: funcao de Extensao de Chamada e Mensagens via Wi-Fi; compartilhamento de arquivos Quick Share , Auto Hotspot*Tamanho da Tela - 8,7 polegadasAltura - 12,47 cmLargura - 21,25 cmProfundidade - 8,00 mmCor cinzaPeso do produto - 0,50kgProcessador - octa Core 2.3GHz, 1.8GHzAndroid 11.0			
Quantidade: 2		Valor Unit.: 1.206,00	Valor Total: 2.412,00

CLASSIFICAÇÃO

Razão Social	Num	Documento	Oferta Inicial	Oferta Final	Dif.(%)	ME
1 ASYS TECNOLOGIA LTDA	033	49.354.820/0001-70	1.223,00	1.206,00		Sim
2 RIO PRETO DISTRIBUIÇÃO DE	046	33.937.002/0001-60	1.223,00	1.220,00	1,16	Sim

DESCLASSIFICADOS

Razão Social	Num	Documento	Oferta Inicial	Oferta Final	Dif.(%)	ME
--------------	-----	-----------	----------------	--------------	---------	----

INABILITADOS

Razão Social	Num	Documento	Oferta Inicial	Oferta Final	Dif.(%)	ME
EXCLUSIVE COMERCIO LTDA	062	47.034.949/0001-76	1.223,00	1.205,94		Sim

MOVIMENTOS DO LOTE

22/11/2023 11:25:38	PUBLICADO		
22/11/2023 11:30:00	RECEPÇÃO DE PROPOSTAS		
01/12/2023 08:30:00	ANÁLISE DE PROPOSTAS		





MUNICIPIO DE JAGUARIAIVA  
JAGUARIAIVA-PR

01/12/2023 09:14:07	DISPUTA		
01/12/2023 09:14:07	LANCE	EXCLUSIVE COMERCIO LTDA (PARTICIPANTE 062)	1.223,00
01/12/2023 09:14:07	LANCE	ASYS TECNOLOGIA LTDA (PARTICIPANTE 033)	1.223,00
01/12/2023 09:14:07	LANCE	RIO PRETO DISTRIBUIÇÃO DE EQUIPAMENTOS DE INFORMATICA E	1.223,00
01/12/2023 09:14:50	LANCE	RIO PRETO DISTRIBUIÇÃO DE EQUIPAMENTOS DE INFORMATICA E	1.222,00
01/12/2023 09:16:08	LANCE	ASYS TECNOLOGIA LTDA (PARTICIPANTE 033)	1.221,00
01/12/2023 09:16:13	LANCE	RIO PRETO DISTRIBUIÇÃO DE EQUIPAMENTOS DE INFORMATICA E	1.220,00
01/12/2023 09:18:03	LANCE	ASYS TECNOLOGIA LTDA (PARTICIPANTE 033)	1.219,00
01/12/2023 09:22:24	LANCE	EXCLUSIVE COMERCIO LTDA (PARTICIPANTE 062)	1.218,88
01/12/2023 09:22:24	PRORROGAÇÃO AUTOMÁTICA		
01/12/2023 09:23:19	LANCE	ASYS TECNOLOGIA LTDA (PARTICIPANTE 033)	1.218,00
01/12/2023 09:23:39	LANCE	EXCLUSIVE COMERCIO LTDA (PARTICIPANTE 062)	1.217,95
01/12/2023 09:24:45	LANCE	ASYS TECNOLOGIA LTDA (PARTICIPANTE 033)	1.217,00
01/12/2023 09:25:02	LANCE	EXCLUSIVE COMERCIO LTDA (PARTICIPANTE 062)	1.216,84
01/12/2023 09:26:40	LANCE	ASYS TECNOLOGIA LTDA (PARTICIPANTE 033)	1.206,00
01/12/2023 09:26:42	LANCE	EXCLUSIVE COMERCIO LTDA (PARTICIPANTE 062)	1.205,94
01/12/2023 09:28:43	NOTIFICAÇÃO SISTEMA		
O detentor da melhor oferta da etapa de lances é EXCLUSIVE COMERCIO LTDA			
01/12/2023 09:28:43	HABILITAÇÃO		
01/12/2023 10:36:40	MENSAGEM PREGOEIRO		
PARA PARTICIPANTE 062: Apresentar Catálogo/Folder do produto, conforme exigido na alínea b) do item 1.2.4, todas as disposições do Anexo II do Edital, no prazo de 03 (três) HORAS, sob pena de INABILITAÇÃO.			
01/12/2023 14:42:22	INABILITAÇÃO DE PARTICIPANTE PREGOEIRO		
EXCLUSIVE COMERCIO LTDA inabilitado. Motivo: Ausência de Folder do produto ofertado, por força no contido no item 1.5 do Anexo II do Edital.			
01/12/2023 14:42:23	NOTIFICAÇÃO SISTEMA		
O detentor da melhor oferta é ASYS TECNOLOGIA LTDA			
01/12/2023 15:09:17	MENSAGEM ASYS TECNOLOGIA LTDA (PARTICIPANTE 033)		
Boa tarde! Já enviaremos.			
01/12/2023 15:31:35	MENSAGEM PREGOEIRO		
PARA PARTICIPANTE 033: Boa tarde. Todos os documentos estão em conformidade. Solicitarei a Proposta Final ajustada ao lance vencedor somente após a análise do Folder pela área demandante. Obrigada.			
01/12/2023 15:31:38	MANIFESTAÇÃO DE RECURSOS		
01/12/2023 16:01:38	EM ADJUDICAÇÃO		
04/12/2023 11:46:37	ADJUDICADO		

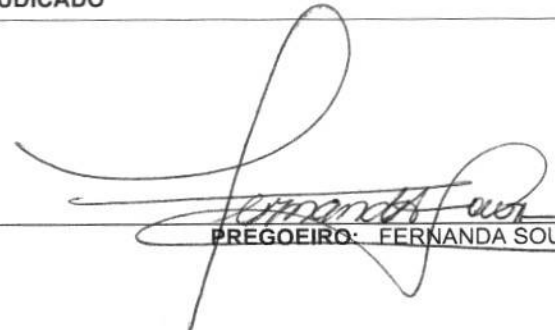
  
PREGOEIRO: FERNANDA SOUZA

MUNICIPIO DE JAGUARIAIVA  
JAGUARIAIVA-PR



**VENCEDORES DO PROCESSO - ADJUDICAÇÃO**

**PREGÃO ELETRÔNICO Nº 97/2023**  
Processo Administrativo Nº 215/2023  
Tipo: AQUISIÇÃO  
PREGOEIRO: FERNANDA SOUZA  
Data de Publicação: 22/11/2023 11:25:39

A handwritten signature in the bottom right corner of the page.





MUNICIPIO DE JAGUARIAIVA  
JAGUARIAIVA-PR

TOTAL DO PROCESSO: 41.517,63

**REDEPEL DISTRIBUIDORA LTDA** 07.481.107/0001-48 13.007,00

**LOTE 1** Quant.: 1 Num: 005 Lance: 5.500,00 **Total: 5.500,00**

Item: 1 Unidade: UNIDADE Marca: FRESO Modelo:

Descrição: CASA DE BONECA Confeccionada em polietileno rotomoldado, atoxico, com aditivacoes anti-UV, antiestatico e pigmentacao aquecente, assegurando a qualidade da coloracao. Contem porta vai e vem, janela de correr, janelacolonial, tabua de passar com ferro e soleira. Paredesreforcadas para maior estabilidade, com textura em ambas as faces: no interior imita a mobilia de sala e no lado externo lembra uma construcao real. Produto com acabamento arredondado. DIMENSOES APROXIMADAS: Largura: 131cm Altura: 143cm Comprimento: 161cm

Quantidade: 1 Val. Ref.: 7.785,79 **Valor Unit.: 5.500,00** Total Item: 5.500,00

**LOTE 7** Quant.: 1 Num: 018 Lance: 793,00 **Total: 793,00**

Item: 7 Unidade: UNIDADE Marca: RCH Modelo:

Descrição: ARMARIO DE ACO 2 PORTAS 162X75X40 - Armario de aco com 2 portas, confeccionado em chapa de aco 26 (0,45 mm) e prateleiras em chapa de aco 24 (0,60 mm).- Portas com fechamento sobreposto.- Contem 1 prateleira fixa e 2 prateleiras moveis com opcao de regulagem.- Cada prateleira comporta ate 20 kg.- Fechadura cilindrica tipo Yale com travamento da porta na prateleira fixa central.- Sistema de ventilacao com furos para circulacao de ar.- Tratamento anticorrosivo.- Dimensoes aproximadas: 162,7 cm de altura x 75 cm de largura x 40 cm de profundidade.

Quantidade: 1 Val. Ref.: 802,13 **Valor Unit.: 793,00** Total Item: 793,00

**LOTE 8** Quant.: 1 Num: 053 Lance: 1.048,00 **Total: 1.048,00**

Item: 8 Unidade: UNIDADE Marca: RCH Modelo:

Descrição: ARQUIVO DE ACO PARA PASTAS SUSPENSAS Arquivo de aco com 4 gavetas para pasta suspensa .Confeccionado em aco chapa 26 .Gavetas com trilho deslisante em nylon .Chave com travamento simultaneo em todas as gavetas .Identificadores nas gavetas .Pintura eletrostatica epoxi po antiferrugem .Disponivel nas cores : cinza.Dimensoes :133 cm x 46 cm x 70 cm

Quantidade: 1 Val. Ref.: 1.136,02 **Valor Unit.: 1.048,00** Total Item: 1.048,00

**LOTE 12** Quant.: 1 Num: 073 Lance: 1.888,00 **Total: 3.776,00**

Item: 12 Unidade: UNIDADE Marca: IBET Modelo:

Descrição: BUFFET COM PROTETOR SALIVAR 6 CUBAS 2000-2500W - Construido em aco inox brilhante AISI 430- Cubas gastronomicas (GNs) confeccionadas em em aco inox AISI 304- Estrutura tubular com pintura eletrostatica, rodizios com trava ou niveladores- Protetor salivar em aco inox brilhante AISI 430 e iluminacao fluorescente- Voltagem: 110 V ou 220 V - nao e bivolt- Potencia da Resistencia: 2.000 W (110 V) e 2.500 W (220 V)- Lâmpada piloto- Termostato do tipo capilar de bulbo (20Â°C a 120Â°C)Dimensoes Tamanho (C x P x A): 1120 x 595 x 1255 mm- 6 Cubas

Quantidade: 2 Val. Ref.: 2.331,53 **Valor Unit.: 1.888,00** Total Item: 3.776,00

**LOTE 16** Quant.: 1 Num: 013 Lance: 1.890,00 **Total: 1.890,00**

Item: 16 Unidade: UNIDADE Marca: FRISBEL Modelo:

Descrição: BEBEDOURO DE COLUNA INOX 25 LITROS 2 TORNEIRAS127V ESPECIFICACOES: Acabamento em aco inoxPes regulaveisSerpentina interna em aco InoxReservatorio em polipropilenoGas ecologico R134aTermostato para ajuste de temperaturaAparador de agua reforcado e mangueira drenoAcompanha filtro multiuso para primeira InstalacaoTomada com 3 pinos, conforme norma da ABNT/NBR/603351Baixo consumo de energia Voltagem: 127v (1,4A) 60HzDIMENSOES (AxLxP):Altura: 136 cmLargura: 41 cmProfundidade: 58 cmGarantia do Fabricante: 12 meses.

Quantidade: 1 Val. Ref.: 1.910,58 **Valor Unit.: 1.890,00** Total Item: 1.890,00

**COMERCIO NOVO RUMO LTDA** 23.964.820/0001-07 6.885,00

**LOTE 2** Quant.: 1 Num: 142 Lance: 2.295,00 **Total: 6.885,00**

Item: 2 Unidade: UNIDADE Marca: SAMSUNG Modelo: NP550XDA-KV3BR



MUNICÍPIO DE JAGUARIAÍVA  
JAGUARIAÍVA-PR

Descrição: NOTEBOOK INTEL CORE I3 SSD 256GB MEMORIA RAM 4GB TELA DE 15.6" - Sistema Operacional : Windows 11 Home- Processador : Intel Core™ i3-1115G4 Processor (3.0 GHz ate 4.10 GHz, 6 MB L3 Cache)- Placa de Video : Intel® UHD Graphics- Tela : 15.6" Full HD LED antirreflexiva- Memoria : 4 GB- Armazenamento : 256GB SSD NVMe- Cor : Cinza ChumboMultimidia:- Audio: HD (High Definition) Audio- Efeitos de Audio: SoundAlive™ Alto-Falantes: 3W- Estereo (1.5W x 2)- Microfone Integrado: Sim- Webcam Integrada: Sim- Rede :- Placa de Rede: Gigabit Ethernet [10/100/1000]- Placa de Rede Wireless: 802.11 ac 1x1- Bluetooth: Bluetooth v5.1- Portas de Comunicacao :- Portas USB:- 1x USB-C- 1x USB3.0- 1x USB2.0- HDMI: Sim- Saida Fone-de-Ouvido: Sim (Combo com Entrada para Microfone)- Entrada p/ Microfone: Sim (Combo com Saida para Fone-de-Ouvido)- Leitor de Cartoes Multimidia: MicroSD Card Reader- Ethernet RJ45 (LAN): Sim- Caracteristicas para Digitacao : "Portugues-BR Teclado Numerico Integrado"- Seguranca : Slot padrao Kensington- Alimentacao:- Fonte Adaptadora: 40W / 60W - Tensao da Fonte Adaptadora: Bivolt (100-240V)- Padrao da Bateria: 43 Wh- Dimensao (L x P x A) (mm) : 35.9 x 24.1 x 1.88 cm- Peso : 1.81kg

Quantidade: 3 Val. Ref.: 4.063,00 Valor Unit.: 2.295,00 Total Item: 6.885,00

**LUIZ RICARDO BUENO ME** 30.219.220/0001-71 4.815,66

**LOTE 3** Quant.: 1 Num: 010 Lance: 3.249,99 **Total: 3.249,99**

Item: 3 Unidade: UNIDADE Marca: rvm Modelo: rvm

Descrição: BATERIA ACUSTICA Bateria Acustica Bumbo 20" + Pratos + Banco Composta por: 1- Estante reta de prato1 - Maquina de chimbau1- Suporte de caixa1- Pedal Stagetech1- Jogo de pratos para treino1- BancoCARACTERISTICAS PRINCIPAIS- Bumbo 20" com 16 afinadores- Caixa 14" com 20 afinadores- Surdo de 14", - Tom de 10" e 12" e com 12 afinadores- Cascos em Sumauma com a tecnologia SSP (Shell Sound Project)- Aros do bumbo em madeira- Acabamento em formica brilhante de altissima dureza e durabilidade.

Quantidade: 1 Val. Ref.: 3.449,56 Valor Unit.: 3.249,99 Total Item: 3.249,99

**LOTE 5** Quant.: 1 Num: 092 Lance: 786,54 **Total: 786,54**

Item: 5 Unidade: UNIDADE Marca: Karsect Modelo: Karsect

Descrição: MICROFONE SEM FIO 16 CANAIS UM BASTAOPRINCIPAIS FUNCOES- Controle de volume para canal no painel traseiro- Saida de audio balanceada (XLR) e saida nao balanceada P10- Resposta de frequencia perfeitamente adaptada para captacao de vocais- Padrao polar cardioide uniforme- Filtro de sopro montado internamente no globo- Microcircuito de controle de interferencias externas ( squelch) multiplo, rejeita interferencias externas e ajusta o som.- Desempenho otimizado de bateria com 5 horas de uso contínuo (bateria nao inclusa)ESPECIFICACOES TECNICASRECEPTOR RLXFaixa de frequencia - 630-660 MHzDisplay LcdSaida de audio: 400 mVAalimentacao: 12-18 V DCConsumo: 155 mASensibilidade de recepcao: 3uVCanaís: 16Estabilidade de frequencia: +- 5kHzDistorcao: < 0,3 %Resposta de frequencia: 30 Hz a 20 KHzRelacao sinal ruido: 80 dBFonte Bivolt 110V/220VMedidas:Largura: 21cm, Comprimento: 14cm, Altura: 5cmPeso: 313gTRANSMISSOR BASTAO LHTFrequencia da portadora - 630-660 MHzDisplay LcdCorpo metalicoPotencia de saida: 10 mWCanaís: 16Estabilidade de frequencia +-5 KHzDesvio 13 KHZDistorcao Harmonica: < -55 dB Bateria 2 pilhas alcalinas x AA (1,5V) (nao inclusas)Tempo de vida das pilhas: 5 horas de uso contínuo (pilhas alcalinas)Consumo do transmissor. â? 110mAMedidas:Altura: 24cmDiâmetro: bastao 3,5cm, globo 5cmPeso: 273g (sem bateria)Conteudo da embalagem:- 01 Transmissor- 01 Receptor RLX- 01 Cabo de audio P10/P10 1m- 01 Fonte 110V/220V Bivolt Automatico- 01 Manual de uso

Quantidade: 1 Val. Ref.: 787,95 Valor Unit.: 786,54 Total Item: 786,54

**LOTE 6** Quant.: 1 Num: 124 Lance: 569,79 **Total: 569,79**

Item: 6 Unidade: UNIDADE Marca: fifine Modelo: fifine

Descrição: MICROFONE HEADSETCaracteristicas do receptorRequerimento de energia da fonte: 110V / 240V AC, com conector Mini USBRequerimento de energia: DC +5V x 1ARelacao sinal ruido: Maior que 96dBIntervalo de frequencia entre canais: 1MHzNivel de saida de audio: XLR 0 ~ 100mV / P10 0 ~600mVSensibilidade de recepcao: -96 dBmTotal distorcao Harmonica: 0,03%Consumo de corrente: < 85mATransmissorRequerimento de energia: 2x Pilhas AA 1,5VDreno nominal de corrente: Menor que 100 mA Tipo de modulacao: FMSaida de RF: 10 dBmResposta de frequencia: 30Hz - 20khzDistância de transmissao: 40 metros (sem obstaculos)Itens Inclusos:1 Transmissor1 Microfone Headset1 Receptor1 Fonte de alimentacao com cabo mini USB1 Cabo P10 x P102 Pilhas AA - 1,5V1 Manual de Instrucoes

Quantidade: 1 Val. Ref.: 570,38 Valor Unit.: 569,79 Total Item: 569,79



MUNICIPIO DE JAGUARIAIVA  
JAGUARIAIVA-PR

**LOTE 10** Quant.: 1 Num: 028 Lance: 104,67 **Total: 209,34**

Item: 10 Unidade: UNIDADE Marca: kl Modelo: kl

Descrição: CRONOMETRO ESPORTIVO Digital Cronometro O produto apresenta importantes características como: Relógio no formato 12/24 horas am/pm ; Calendário apresentando Ano, Mes e Dia; Alarmes: 3 opções de músicas para configurar o despertador em 2 horários distintos; Cronometragem progressiva com precisão de 1 a 100 segundos; Memória: Possui capacidade para armazenamento de até 60 trechos voltas. A memória registra o tempo independente da distância percorrida; Resistência a água 1ATM.

Quantidade: 2 Val. Ref.: 104,67 **Valor Unit.: 104,67** Total Item: 209,34

**FISIO LIFE SOLUCOES MEDICAS E HOSPITALARES LTDA** 51.097.433/0001-48 **11.089,97**

**LOTE 4** Quant.: 1 Num: 075 Lance: 3.689,99 **Total: 3.689,99**

Item: 4 Unidade: UNIDADE Marca: Vanzetti Modelo: Explore

Descrição: ANDADOR ADAPTADO MODELO EXPLORER - COMPLETO Informações Técnicas:- Estrutura em alumínio dobrável com 4 rodas aro 7 emborrachadas, sendo 2 giratorias.- Apoio de mão com manoplas emborrachadas antiderrapante, com regulagem através de engrenagem que permitem o ajuste na altura e largura em diversos ângulos.- Controle de esforço nas rodas não giratorias através de manipulador tipo borboleta.- Controle de direcionamento nas rodas giratorias através de manipuladores;- Freio nas rodas não giratorias com travamento no movimento para trás, com opção de deixar livre as rodas.- O peso máximo é de 70 quilos que atende desde de crianças até adultos.- Possui regulagem de altura que acompanha o crescimento do usuário por um tempo, esta regulagem permite aumentar a altura de 10 a 15cm na altura.

Quantidade: 1 Val. Ref.: 3.799,00 **Valor Unit.: 3.689,99** Total Item: 3.689,99

**LOTE 9** Quant.: 1 Num: 146 Lance: 3.699,99 **Total: 7.399,98**

Item: 9 Unidade: UNIDADE Marca: Ortobras Modelo: AVD Alumínio Reclinável

Descrição: CADEIRA DE RODAS CONFORMA TILT RECLINÁVEL Construída em alumínio aeronáutico Estrutura dobrável em duplo X Pintura eletrostática epoxi Encosto reclinável por sistema de mola a gás com ajuste milimétrico Esticador do encosto Apoio para cabeça com regulagem de altura e profundidade Estofamento em nylon acolchoado Almofada em espuma injetada Rodas traseiras de 24" em alumínio com pneus infláveis Protetores de rodas Rodas dianteiras de 6" maciças, com garfos injetados em nylon Sistema de desmontagem rápida nas quatro rodas quick release Freios bilaterais com retorno automático feito por molas Protetores de roupa Apoios para pés e pernas articuláveis, eleváveis, rebatíveis, removíveis e reguláveis em altura Apoios para braços removíveis Mancal que permite regulagem de altura, mudança do ângulo do assento, anteriorização e posteriorização do centro de gravidade Regulagem de Tilt Rodas anti-tombo Capacidade para 120 kg Larguras do assento: 40 - 44 cm Profundidade: 42 cm Altura do encosto: 50 cm

Quantidade: 2 Val. Ref.: 4.095,87 **Valor Unit.: 3.699,99** Total Item: 7.399,98

**NEUZA WEIZANI SINKUEVITZ** 44.923.685/0001-13 **730,00**

**LOTE 11** Quant.: 1 Num: 042 Lance: 730,00 **Total: 730,00**

Item: 11 Unidade: UNIDADE Marca: Philco Modelo: PLA3100

Descrição: LAVADORA DE ALTA PRESSÃO 1700W 2100psi Potência Elétrica (W) - 1700W Pressão Nominal (PSI/MPa) - 1370 / 9,5 Pressão Permissível (PSI/MPa) - 2100 / 14,5 Vazão Máxima (L/h / L/min) - 360L/H - 6L/MIN Pressão máxima de entrada de água (bar/MPa) - 4/0,4 Vazão mínima de alimentação de água (L/min) - 8 Temperatura máx. entrada de água (°C) - 40 Nível de Ruído Sonoro (Lpa) (dB(A)) - <74 Aceleração no braço do operador (m/s²) - <2 Peso Líquido (kg) - 10,8 Dimensões do produto montado (C x L x A) (cm) - 29 X 30 X 76

Quantidade: 1 Val. Ref.: 1.093,44 **Valor Unit.: 730,00** Total Item: 730,00

**JR2 COMERCIO DE VARIEDADES LTDA** 39.236.457/0001-35 **488,00**

**LOTE 15** Quant.: 1 Num: 141 Lance: 488,00 **Total: 488,00**

Item: 15 Unidade: UNIDADE Marca: Ortocloves Modelo: andador



MUNICIPIO DE JAGUARIAIVA  
JAGUARIAIVA-PR

Descrição: ANDADOR BASICO COM RODINHAS - INFANTIL Descrição: Resistencia: 100kg Peso do Andador: 2,100kg Tamanho: Tamanho unico (criancas de 1,00m a 1,25m de altura) Diferenciais: Apoio de mao macio e com dimensoes que favorecem a pega/preensao. Nao contem latex natural em sua composicao, pois algumas criancas tem sensibilidade a este material. Tubos em aluminio proporcionando que o andador seja leve e ao mesmo tempo resistente, facilitando o manuseio e transporte e garantindo a segurancas necessaria durante o uso. O andador e dobravel. Possui 5 niveis de ajuste de altura. Ponteiros nos tubos traseiros que auxiliam a parar ou manter um ritmo regular da caminhada e, ainda, possibilitam um apoio mais seguro no andador. Sao fabricadas em borracha natural para proporcionar melhor aderencia ao solo. Podem ser adquiridas separadamente. Rodas nos tubos traseiros que facilitam o caminhar, pois permitem empurrar o andador sem tira-lo totalmente do chao, o que tambem proporciona menor esforco e gasto energetico durante a caminhada. Diâmetro de 12,7cm, que facilita o uso em ambientes externos. Composicao: Corpo: aluminio Rodas: pneu: policloreto de vinila / aro: polipropileno Ponteiros: borracha Apoio de mao: policloreto de vinila

Quantidade: 1 Val. Ref.: 499,75 Valor Unit.: 488,00 Total Item: 488,00

SC COMERCIAL EIRELI 20.758.465/0001-13 2.090,00

LOTE 17 Quant.: 1 Num: 136 Lance: 2.090,00 Total: 2.090,00

Item: 17 Unidade: UNIDADE Marca: SINGER Modelo: S0105

Descrição: MAQUINA DE COSTURA OVERLOCK- 6 tipos de ponto overloque: Overloque estreito, largo, fecho plano, bainha enrolada, ponto cadeia, overloque com 2 fios.- Costura com 1 ou 2 agulhas: une, corta e arremata o tecido em uma unica operacao.- Tensores de ajuste da linha indicado por cor.- Alavanca de ajuste.- Braco livre facilita costura em mangas, punhos e barras.- Velocidade de ate 1.300 pontos por minuto, que torna a costura mais rapida.- Cor/Acabamento Cinza- Voltagem 110v (nao e bivolt)- Potencia do Motor 105w Dimensoes e Peso- Produto (A x L x P) 26,5 x 33,8 x 28 cm- Produto Com Embalagem (A x L x P) 32 x 38,5 x 32 cm- Peso Liquido 7,2 kg- Peso Bruto 8 kg Acessorios da Maquina- Chave de fenda pequena- Pinca- Expansor- Embalagem para residuos- Embalagem de agulhas- Pincel para Limpeza com furo para agulha- Faca inferior Conteudo da embalagem- Maquina de Costura- Cabo eletrico- Controlador de Velocidade (pedal)- Manual de Instrucoes com Certificado de Garantia- Acessorios da Maquina Garantia do Fabricante 12 meses

Quantidade: 1 Val. Ref.: 2.091,75 Valor Unit.: 2.090,00 Total Item: 2.090,00

ASYS TECNOLOGIA LTDA 49.354.820/0001-70 2.412,00

LOTE 18 Quant.: 1 Num: 033 Lance: 1.206,00 Total: 2.412,00

Item: 18 Unidade: UNIDADE Marca: Lenovo Modelo: Tab M9

Descrição: TABLET TELA 8.7" Caracteristicas Gerais- Bordas finas e Tela Imersiva de 8.7"- 64GB de memoria interna/ 4GB de RAM- Suporte a cartao MicroSD de ate 1TB\*\*- Alto-Falantes duplos e efeito Dolby Atmos- Bateria de Longa duracao 5100mAh, compativel com carga rapida 15W- Experiencia Multiplos dispositivos: funcao de Extensao de Chamada e Mensagens via Wi-Fi; compartilhamento de arquivos Quick Share , Auto Hotspot\* Tamanho da Tela - 8,7 polegadas Altura - 12,47 cm Largura - 21,25 cm Profundidade - 8,00 mm Cor cinza Peso do produto - 0,50kg Processador - octa Core 2.3GHz, 1.8GHz Android 11.0

Quantidade: 2 Val. Ref.: 1.223,01 Valor Unit.: 1.206,00 Total Item: 2.412,00

  
PREGOEIRO: FERNANDA SOUZA





# Prefeitura Municipal de Jaguaraiá

**Centro Administrativo Prefeito Otélio Renato Baroni**  
Praça Izabel Branco e Silva, 142 - Cidade Alta - Cx.Postal. 11 - Fone: (43) 3535 - 9400  
Jaguaraiá - PR / CEP: 84200-000 / CNPJ: 76.910.900/0001-38 / comprasjag@gmail.com



**DEPARTAMENTO DE COMPRAS E LICITAÇÃO**

#rumcaos200anos

Jaguaraiá, 05 de dezembro de 2023.

Ref.: Protocolo Nº 12585/2023

**OBJETO: AQUISIÇÃO DE MATERIAIS PERMANENTES PARA FINS DE EXECUÇÃO DA EMENDA PARLAMENTAR 20380002-2023, CUJA ENTIDADE BENEFICIÁRIA É A ASSOCIAÇÃO DE PAIS E AMIGOS DOS EXCEPCIONAIS - APAE DE JAGUARAIÁ.**

Ao  
Gabinete



Solicitamos da Exma. Sra. **ALCIONE LEMOS**, MD. Prefeita Municipal, na qualidade de Autoridade Superior, autorização para **HOMOLOGAÇÃO** do processo indicado em epígrafe na modalidade de **Pregão Eletrônico Nº 97/2023**.

Oportunamente renovo nossos protestos de elevada estima e distinta consideração.

Com nossos sinceros cumprimentos,

Fernanda Souza

**AGENTE DE CONTRATAÇÃO**

**Decreto Municipal Nº 180/2023**



**Departamento de Compras e Licitação**

Centro Administrativo Prefeito Otélio Renato Baroni  
Praça Izabel Branco e Silva, 142 - 2º Andar, Cidade Alta / Ramal: 9438



# Prefeitura Municipal de Jaguariaíva

Centro Administrativo Prefeito Otélio Renato Baroni

Praça Izabel Branco e Silva, 142 - Cidade Alta - Cx. Postal. 11 - Fone: (43) 3535 - 9400  
Jaguariaíva - PR / CEP: 84200-000 / CNPJ: 76.910.900/0001-38 / gabinete@jaguariaiva.pr.gov.br



#rumocacs200anos

GABINETE DA PREFEITA

## FOLHA DE INFORMAÇÃO

Ref. Protocolo Geral nº 12585/2023

À

Superintendência de Compras e Licitação,  
A/c de FERNANDA SOUZA – Agente de Contratação:



- 1) Autorizo o solicitado às folhas 588 do protocolo em epígrafe;
- 2) Encaminho para providências cabíveis, desde **que cumpridas as formalidades legais.**

Em: 05/12/2023

  
Alcione Lemos  
Prefeita

Blank lined area for additional information, crossed out with a diagonal line.



GABINETE DA PREFEITA

Praça Izabel Branco e Silva, 142 - Cidade Alta  
Fone: (43) 3535 - 9400





MUNICÍPIO DE JAGUARIAIVA  
JAGUARIAÍVA-PR

**RELATÓRIO DE LANCES**

**PREGÃO ELETRÔNICO Nº 97/2023**  
Processo Administrativo Nº 215/2023  
Tipo: AQUISIÇÃO  
PREGOEIRO: FERNANDA SOUZA  
Data de Publicação: 22/11/2023 11:25:39

<b>LOTE 1 - 1 - CASA DE BONECA</b>	
01/12/2023 09:01:04	CONNECTION GROUP LTDA
VÁLIDO	7,785.79
01/12/2023 09:01:04	COMERCIAL FIDUCIA LTDA UNIPessoal
VÁLIDO	7,785.79
01/12/2023 09:01:04	REDEPEL DISTRIBUIDORA LTDA
VÁLIDO	7,785.79
01/12/2023 09:01:04	COMERCIAL USUAL LTDA - EPP
VÁLIDO	7,785.00
01/12/2023 09:03:44	COMERCIAL FIDUCIA LTDA UNIPessoal
VÁLIDO	7,784.00
01/12/2023 09:06:31	REDEPEL DISTRIBUIDORA LTDA
VÁLIDO	7,782.00
01/12/2023 09:06:52	COMERCIAL FIDUCIA LTDA UNIPessoal
VÁLIDO	7,780.00
01/12/2023 09:07:53	REDEPEL DISTRIBUIDORA LTDA
VÁLIDO	7,778.00
01/12/2023 09:08:36	COMERCIAL FIDUCIA LTDA UNIPessoal
VÁLIDO	7,776.00
01/12/2023 09:08:50	REDEPEL DISTRIBUIDORA LTDA
VÁLIDO	7,774.00
01/12/2023 09:09:12	COMERCIAL FIDUCIA LTDA UNIPessoal
VÁLIDO	7,772.00
01/12/2023 09:09:28	COMERCIAL USUAL LTDA - EPP
VÁLIDO	7,767.06
01/12/2023 09:09:35	COMERCIAL FIDUCIA LTDA UNIPessoal
VÁLIDO	7,754.00
01/12/2023 09:09:45	REDEPEL DISTRIBUIDORA LTDA
VÁLIDO	7,750.00
01/12/2023 09:09:51	COMERCIAL FIDUCIA LTDA UNIPessoal
VÁLIDO	7,744.00
01/12/2023 09:09:57	REDEPEL DISTRIBUIDORA LTDA
VÁLIDO	7,740.00
01/12/2023 09:10:04	COMERCIAL FIDUCIA LTDA UNIPessoal
VÁLIDO	7,691.00
01/12/2023 09:10:23	COMERCIAL USUAL LTDA - EPP
VÁLIDO	7,689.58
01/12/2023 09:10:30	COMERCIAL FIDUCIA LTDA UNIPessoal
VÁLIDO	7,654.00

01/12/2023 09:10:49	COMERCIAL USUAL LTDA - EPP
VÁLIDO	7,650.55
01/12/2023 09:11:00	COMERCIAL FIDUCIA LTDA UNIPessoal
VÁLIDO	7,633.00
01/12/2023 09:11:18	COMERCIAL USUAL LTDA - EPP
VÁLIDO	7,629.22
01/12/2023 09:11:24	COMERCIAL FIDUCIA LTDA UNIPessoal
VÁLIDO	7,589.00
01/12/2023 09:11:25	REDEPEL DISTRIBUIDORA LTDA
VÁLIDO	7,620.00
01/12/2023 09:11:43	COMERCIAL USUAL LTDA - EPP
VÁLIDO	7,587.13
01/12/2023 09:11:46	REDEPEL DISTRIBUIDORA LTDA
VÁLIDO	7,585.00
01/12/2023 09:11:52	COMERCIAL FIDUCIA LTDA UNIPessoal
VÁLIDO	7,484.00
01/12/2023 09:12:10	COMERCIAL USUAL LTDA - EPP
VÁLIDO	7,479.01
01/12/2023 09:12:16	COMERCIAL FIDUCIA LTDA UNIPessoal
VÁLIDO	7,454.00
01/12/2023 09:12:23	REDEPEL DISTRIBUIDORA LTDA
VÁLIDO	7,450.00
01/12/2023 09:12:32	COMERCIAL FIDUCIA LTDA UNIPessoal
VÁLIDO	7,421.00
01/12/2023 09:12:47	REDEPEL DISTRIBUIDORA LTDA
VÁLIDO	7,400.00
01/12/2023 09:12:56	COMERCIAL FIDUCIA LTDA UNIPessoal
VÁLIDO	7,388.00
01/12/2023 09:13:14	COMERCIAL USUAL LTDA - EPP
VÁLIDO	7,385.32
01/12/2023 09:13:21	COMERCIAL FIDUCIA LTDA UNIPessoal
VÁLIDO	7,284.00
01/12/2023 09:13:34	REDEPEL DISTRIBUIDORA LTDA
VÁLIDO	7,280.00
01/12/2023 09:13:41	COMERCIAL FIDUCIA LTDA UNIPessoal
VÁLIDO	7,181.00
01/12/2023 09:13:47	REDEPEL DISTRIBUIDORA LTDA
VÁLIDO	7,170.00
01/12/2023 09:13:53	COMERCIAL FIDUCIA LTDA UNIPessoal
VÁLIDO	7,089.00
01/12/2023 09:14:33	COMERCIAL USUAL LTDA - EPP
VÁLIDO	7,087.97
01/12/2023 09:14:41	COMERCIAL FIDUCIA LTDA UNIPessoal
VÁLIDO	7,054.00
01/12/2023 09:14:45	REDEPEL DISTRIBUIDORA LTDA
VÁLIDO	7,080.00
01/12/2023 09:14:57	REDEPEL DISTRIBUIDORA LTDA
VÁLIDO	7,040.00



MUNICIPIO DE JAGUARIAIVA  
JAGUARIAIVA-PR

01/12/2023 09:15:06	COMERCIAL FIDUCIA LTDA UNIPessoal	01/12/2023 09:16:48	REDEPEL DISTRIBUIDORA LTDA
VÁLIDO	7,033.00	VÁLIDO	6,000.00
01/12/2023 09:15:12	REDEPEL DISTRIBUIDORA LTDA	01/12/2023 09:16:52	COMERCIAL USUAL LTDA - EPP
VÁLIDO	7,030.00	VÁLIDO	6,416.80
01/12/2023 09:15:22	COMERCIAL FIDUCIA LTDA UNIPessoal	01/12/2023 09:17:07	COMERCIAL FIDUCIA LTDA UNIPessoal
VÁLIDO	7,018.00	VÁLIDO	6,389.00
01/12/2023 09:15:30	REDEPEL DISTRIBUIDORA LTDA	01/12/2023 09:17:10	COMERCIAL USUAL LTDA - EPP
VÁLIDO	6,990.00	VÁLIDO	6,387.69
01/12/2023 09:15:36	COMERCIAL USUAL LTDA - EPP	01/12/2023 09:17:18	COMERCIAL FIDUCIA LTDA UNIPessoal
VÁLIDO	6,986.67	VÁLIDO	6,191.00
01/12/2023 09:15:37	COMERCIAL FIDUCIA LTDA UNIPessoal	01/12/2023 09:17:20	COMERCIAL USUAL LTDA - EPP
VÁLIDO	6,891.00	VÁLIDO	6,186.30
01/12/2023 09:15:42	COMERCIAL USUAL LTDA - EPP	01/12/2023 09:17:54	COMERCIAL FIDUCIA LTDA UNIPessoal
VÁLIDO	6,888.38	VÁLIDO	5,991.00
01/12/2023 09:15:51	COMERCIAL FIDUCIA LTDA UNIPessoal	01/12/2023 09:18:01	REDEPEL DISTRIBUIDORA LTDA
VÁLIDO	6,854.00	VÁLIDO	5,990.00
01/12/2023 09:15:54	COMERCIAL USUAL LTDA - EPP	01/12/2023 09:18:11	COMERCIAL FIDUCIA LTDA UNIPessoal
VÁLIDO	6,850.34	VÁLIDO	5,984.00
01/12/2023 09:15:59	REDEPEL DISTRIBUIDORA LTDA	01/12/2023 09:18:24	REDEPEL DISTRIBUIDORA LTDA
VÁLIDO	6,840.00	VÁLIDO	5,980.00
01/12/2023 09:16:01	COMERCIAL FIDUCIA LTDA UNIPessoal	01/12/2023 09:18:47	COMERCIAL FIDUCIA LTDA UNIPessoal
VÁLIDO	6,784.00	VÁLIDO	5,977.00
01/12/2023 09:16:05	COMERCIAL USUAL LTDA - EPP	01/12/2023 09:18:55	REDEPEL DISTRIBUIDORA LTDA
VÁLIDO	6,782.36	VÁLIDO	5,970.00
01/12/2023 09:16:05	REDEPEL DISTRIBUIDORA LTDA	01/12/2023 09:19:03	COMERCIAL FIDUCIA LTDA UNIPessoal
VÁLIDO	6,750.00	VÁLIDO	5,964.00
01/12/2023 09:16:11	COMERCIAL USUAL LTDA - EPP	01/12/2023 09:19:40	REDEPEL DISTRIBUIDORA LTDA
VÁLIDO	6,745.34	VÁLIDO	5,962.00
01/12/2023 09:16:12	COMERCIAL FIDUCIA LTDA UNIPessoal	01/12/2023 09:19:54	COMERCIAL FIDUCIA LTDA UNIPessoal
VÁLIDO	6,733.00	VÁLIDO	5,944.00
01/12/2023 09:16:17	COMERCIAL USUAL LTDA - EPP	01/12/2023 09:20:26	REDEPEL DISTRIBUIDORA LTDA
VÁLIDO	6,731.16	VÁLIDO	5,942.00
01/12/2023 09:16:18	REDEPEL DISTRIBUIDORA LTDA	01/12/2023 09:20:34	COMERCIAL FIDUCIA LTDA UNIPessoal
VÁLIDO	6,500.00	VÁLIDO	5,933.00
01/12/2023 09:16:23	COMERCIAL USUAL LTDA - EPP	01/12/2023 09:20:44	REDEPEL DISTRIBUIDORA LTDA
VÁLIDO	6,497.66	VÁLIDO	5,800.00
01/12/2023 09:16:24	COMERCIAL FIDUCIA LTDA UNIPessoal	01/12/2023 09:22:19	COMERCIAL FIDUCIA LTDA UNIPessoal
VÁLIDO	6,489.00	VÁLIDO	5,791.00
01/12/2023 09:16:29	COMERCIAL USUAL LTDA - EPP	01/12/2023 09:22:30	REDEPEL DISTRIBUIDORA LTDA
VÁLIDO	6,485.48	VÁLIDO	5,750.00
01/12/2023 09:16:36	COMERCIAL FIDUCIA LTDA UNIPessoal	01/12/2023 09:22:41	COMERCIAL FIDUCIA LTDA UNIPessoal
VÁLIDO	6,454.00	VÁLIDO	5,733.00
01/12/2023 09:16:38	REDEPEL DISTRIBUIDORA LTDA	01/12/2023 09:23:27	REDEPEL DISTRIBUIDORA LTDA
VÁLIDO	6,480.00	VÁLIDO	5,720.00
01/12/2023 09:16:40	COMERCIAL USUAL LTDA - EPP	01/12/2023 09:23:37	COMERCIAL FIDUCIA LTDA UNIPessoal
VÁLIDO	6,452.09	VÁLIDO	5,698.00
01/12/2023 09:16:47	COMERCIAL FIDUCIA LTDA UNIPessoal	01/12/2023 09:23:55	REDEPEL DISTRIBUIDORA LTDA
VÁLIDO	6,421.00	VÁLIDO	5,695.00



MUNICIPIO DE JAGUARIAIVA  
JAGUARIAIVA-PR

01/12/2023 09:24:07	COMERCIAL FIDUCIA LTDA UNIPessoal	01/12/2023 09:01:04	ELITH INFORMATICA LTDA
VÁLIDO	5,691.00	VÁLIDO	4,060.00
01/12/2023 09:24:25	REDEPEL DISTRIBUIDORA LTDA	01/12/2023 09:01:04	ASYS TECNOLOGIA LTDA
VÁLIDO	5,690.00	VÁLIDO	4,063.00
01/12/2023 09:24:43	COMERCIAL FIDUCIA LTDA UNIPessoal	01/12/2023 09:01:15	ELITH INFORMATICA LTDA
VÁLIDO	5,684.00	VÁLIDO	3,998.16
01/12/2023 09:25:14	REDEPEL DISTRIBUIDORA LTDA	01/12/2023 09:01:18	F.BORGES EQUIPAMENTOS EIRELI
VÁLIDO	5,680.00	VÁLIDO	3,997.16
01/12/2023 09:25:34	COMERCIAL FIDUCIA LTDA UNIPessoal	01/12/2023 09:01:22	ELITH INFORMATICA LTDA
VÁLIDO	5,677.00	VÁLIDO	3,992.10
01/12/2023 09:25:47	REDEPEL DISTRIBUIDORA LTDA	01/12/2023 09:01:27	RB DISTRIBUIDORA E COMÉRCIO ATACADISTA DE MERCADORIAS EM GERAL LTDA
VÁLIDO	5,674.00	VÁLIDO	3,900.00
01/12/2023 09:26:09	COMERCIAL FIDUCIA LTDA UNIPessoal	01/12/2023 09:01:28	ELITH INFORMATICA LTDA
VÁLIDO	5,664.00	VÁLIDO	3,891.26
01/12/2023 09:26:19	REDEPEL DISTRIBUIDORA LTDA	01/12/2023 09:01:29	F.BORGES EQUIPAMENTOS EIRELI
VÁLIDO	5,662.00	VÁLIDO	3,890.26
01/12/2023 09:27:30	COMERCIAL FIDUCIA LTDA UNIPessoal	01/12/2023 09:01:33	ELITH INFORMATICA LTDA
VÁLIDO	5,658.00	VÁLIDO	3,887.80
01/12/2023 09:27:42	REDEPEL DISTRIBUIDORA LTDA	01/12/2023 09:01:40	F.BORGES EQUIPAMENTOS EIRELI
VÁLIDO	5,655.00	VÁLIDO	3,886.80
01/12/2023 09:28:16	REDEPEL DISTRIBUIDORA LTDA	01/12/2023 09:01:45	ELITH INFORMATICA LTDA
VÁLIDO	5,654.00	VÁLIDO	3,880.63
01/12/2023 09:29:42	COMERCIAL FIDUCIA LTDA UNIPessoal	01/12/2023 09:01:52	F.BORGES EQUIPAMENTOS EIRELI
VÁLIDO	5,648.00	VÁLIDO	3,879.63
01/12/2023 09:30:06	REDEPEL DISTRIBUIDORA LTDA	01/12/2023 09:01:54	RB DISTRIBUIDORA E COMÉRCIO ATACADISTA DE MERCADORIAS EM GERAL LTDA
VÁLIDO	5,500.00	VÁLIDO	3,850.00
<b>LOTE 2 - 2 - NOTEBOOK INTEL CORE I3 SSD 256GB MEMORIA RAM 4GB TELA DE 15.6"</b>			
01/12/2023 09:01:04	CONNECTION GROUP LTDA	01/12/2023 09:01:56	ELITH INFORMATICA LTDA
VÁLIDO	4,063.00	VÁLIDO	3,841.18
01/12/2023 09:01:04	LUIZ RICARDO BUENO ME	01/12/2023 09:02:03	F.BORGES EQUIPAMENTOS EIRELI
VÁLIDO	4,063.00	VÁLIDO	3,840.18
01/12/2023 09:01:04	F.BORGES EQUIPAMENTOS EIRELI	01/12/2023 09:02:07	RB DISTRIBUIDORA E COMÉRCIO ATACADISTA DE MERCADORIAS EM GERAL LTDA
VÁLIDO	4,000.00	VÁLIDO	3,800.00
01/12/2023 09:01:04	RB DISTRIBUIDORA E COMÉRCIO ATACADISTA DE MERCADORIAS EM GERAL LTDA	01/12/2023 09:02:08	ELITH INFORMATICA LTDA
VÁLIDO	4,063.00	VÁLIDO	3,837.58
01/12/2023 09:01:04	COMERCIO NOVO RUMO LTDA	01/12/2023 09:02:13	ELITH INFORMATICA LTDA
VÁLIDO	4,063.00	VÁLIDO	3,792.23
01/12/2023 09:01:04	ALPHA TECNOLOGIA E INOVAÇÃO LTDA	01/12/2023 09:02:15	F.BORGES EQUIPAMENTOS EIRELI
VÁLIDO	4,063.00	VÁLIDO	3,791.23
01/12/2023 09:01:04	B DANIEL INFORMATICA	01/12/2023 09:02:19	ELITH INFORMATICA LTDA
VÁLIDO	4,000.00	VÁLIDO	3,786.90
01/12/2023 09:01:04	SC COMERCIAL EIRELI	01/12/2023 09:02:26	F.BORGES EQUIPAMENTOS EIRELI
VÁLIDO	4,060.00	VÁLIDO	3,785.90
01/12/2023 09:01:04	EXCLUSIVE COMERCIO LTDA	01/12/2023 09:02:31	ELITH INFORMATICA LTDA
VÁLIDO	4,060.00	VÁLIDO	3,776.69



MUNICIPIO DE JAGUARIAIVA  
JAGUARIAIVA-PR

01/12/2023 09:02:33 RB DISTRIBUIDORA E COMÉRCIO ATACADISTA DE MERCADORIAS EM GERAL LTDA VÁLIDO	3,750.00	01/12/2023 09:04:13 ELITH INFORMATICA LTDA VÁLIDO	3,577.74
01/12/2023 09:02:36 ELITH INFORMATICA LTDA VÁLIDO	3,743.37	01/12/2023 09:04:19 F.BORGES EQUIPAMENTOS EIRELI VÁLIDO	3,499.00
01/12/2023 09:02:38 F.BORGES EQUIPAMENTOS EIRELI VÁLIDO	3,742.37	01/12/2023 09:04:27 ELITH INFORMATICA LTDA VÁLIDO	3,493.95
01/12/2023 09:02:42 ELITH INFORMATICA LTDA VÁLIDO	3,739.94	01/12/2023 09:04:30 F.BORGES EQUIPAMENTOS EIRELI VÁLIDO	3,492.95
01/12/2023 09:02:49 F.BORGES EQUIPAMENTOS EIRELI VÁLIDO	3,738.94	01/12/2023 09:04:33 ELITH INFORMATICA LTDA VÁLIDO	3,491.80
01/12/2023 09:02:54 ELITH INFORMATICA LTDA VÁLIDO	3,730.65	01/12/2023 09:04:33 RB DISTRIBUIDORA E COMÉRCIO ATACADISTA DE MERCADORIAS EM GERAL LTDA VÁLIDO	3,490.00
01/12/2023 09:03:01 F.BORGES EQUIPAMENTOS EIRELI VÁLIDO	3,729.65	01/12/2023 09:04:39 ELITH INFORMATICA LTDA VÁLIDO	3,482.27
01/12/2023 09:03:05 ELITH INFORMATICA LTDA VÁLIDO	3,721.51	01/12/2023 09:04:42 F.BORGES EQUIPAMENTOS EIRELI VÁLIDO	3,481.27
01/12/2023 09:03:13 F.BORGES EQUIPAMENTOS EIRELI VÁLIDO	3,720.51	01/12/2023 09:04:46 ELITH INFORMATICA LTDA VÁLIDO	3,475.86
01/12/2023 09:03:18 ELITH INFORMATICA LTDA VÁLIDO	3,716.25	01/12/2023 09:04:56 RB DISTRIBUIDORA E COMÉRCIO ATACADISTA DE MERCADORIAS EM GERAL LTDA VÁLIDO	3,450.00
01/12/2023 09:03:29 F.BORGES EQUIPAMENTOS EIRELI VÁLIDO	3,715.25	01/12/2023 09:04:57 ELITH INFORMATICA LTDA VÁLIDO	3,449.32
01/12/2023 09:03:31 ELITH INFORMATICA LTDA VÁLIDO	3,714.59	01/12/2023 09:04:59 F.BORGES EQUIPAMENTOS EIRELI VÁLIDO	3,448.32
01/12/2023 09:03:33 SC COMERCIAL EIRELI VÁLIDO	3,700.00	01/12/2023 09:05:03 RB DISTRIBUIDORA E COMÉRCIO ATACADISTA DE MERCADORIAS EM GERAL LTDA VÁLIDO	3,440.00
01/12/2023 09:03:36 ELITH INFORMATICA LTDA VÁLIDO	3,691.98	01/12/2023 09:05:03 ELITH INFORMATICA LTDA VÁLIDO	3,441.74
01/12/2023 09:03:45 F.BORGES EQUIPAMENTOS EIRELI VÁLIDO	3,690.98	01/12/2023 09:05:10 ELITH INFORMATICA LTDA VÁLIDO	3,432.47
01/12/2023 09:03:47 RB DISTRIBUIDORA E COMÉRCIO ATACADISTA DE MERCADORIAS EM GERAL LTDA VÁLIDO	3,650.00	01/12/2023 09:05:12 F.BORGES EQUIPAMENTOS EIRELI VÁLIDO	3,431.47
01/12/2023 09:03:48 ELITH INFORMATICA LTDA VÁLIDO	3,644.38	01/12/2023 09:05:16 RB DISTRIBUIDORA E COMÉRCIO ATACADISTA DE MERCADORIAS EM GERAL LTDA VÁLIDO	3,400.00
01/12/2023 09:03:51 SC COMERCIAL EIRELI VÁLIDO	3,600.00	01/12/2023 09:05:16 ELITH INFORMATICA LTDA VÁLIDO	3,427.23
01/12/2023 09:03:54 ELITH INFORMATICA LTDA VÁLIDO	3,595.09	01/12/2023 09:05:21 ELITH INFORMATICA LTDA VÁLIDO	3,396.69
01/12/2023 09:03:56 F.BORGES EQUIPAMENTOS EIRELI VÁLIDO	3,594.09	01/12/2023 09:05:28 F.BORGES EQUIPAMENTOS EIRELI VÁLIDO	3,395.69
01/12/2023 09:04:00 ELITH INFORMATICA LTDA VÁLIDO	3,586.69	01/12/2023 09:05:29 SC COMERCIAL EIRELI VÁLIDO	3,300.00
01/12/2023 09:04:07 F.BORGES EQUIPAMENTOS EIRELI VÁLIDO	3,585.69	01/12/2023 09:05:30 RB DISTRIBUIDORA E COMÉRCIO ATACADISTA DE MERCADORIAS EM GERAL LTDA VÁLIDO	3,380.00
01/12/2023 09:04:11 RB DISTRIBUIDORA E COMÉRCIO ATACADISTA DE MERCADORIAS EM GERAL LTDA VÁLIDO	3,500.00		



MUNICIPIO DE JAGUARIAIVA  
JAGUARIAIVA-PR

01/12/2023 09:05:32	ELITH INFORMATICA LTDA	VÁLIDO	3,299.79	01/12/2023 09:07:58	SC COMERCIAL EIRELI	VÁLIDO	2,800.00
01/12/2023 09:05:35	RB DISTRIBUIDORA E COMÉRCIO ATACADISTA DE MERCADORIAS EM GERAL LTDA	VÁLIDO	3,290.00	01/12/2023 09:08:26	COMERCIO NOVO RUMO LTDA	VÁLIDO	2,795.00
01/12/2023 09:05:37	ELITH INFORMATICA LTDA	VÁLIDO	3,280.16	01/12/2023 09:09:21	EXCLUSIVE COMERCIO LTDA	VÁLIDO	2,998.89
01/12/2023 09:05:39	F.BORGES EQUIPAMENTOS EIRELI	VÁLIDO	3,279.16	01/12/2023 09:09:29	F.BORGES EQUIPAMENTOS EIRELI	VÁLIDO	2,997.89
01/12/2023 09:05:43	ELITH INFORMATICA LTDA	VÁLIDO	3,277.13	01/12/2023 09:09:30	SC COMERCIAL EIRELI	VÁLIDO	2,750.00
01/12/2023 09:05:44	RB DISTRIBUIDORA E COMÉRCIO ATACADISTA DE MERCADORIAS EM GERAL LTDA	VÁLIDO	3,250.00	01/12/2023 09:09:47	B DANIEL INFORMATICA	VÁLIDO	2,678.93
01/12/2023 09:05:49	ELITH INFORMATICA LTDA	VÁLIDO	3,244.64	01/12/2023 09:09:54	SC COMERCIAL EIRELI	VÁLIDO	2,650.00
01/12/2023 09:05:51	F.BORGES EQUIPAMENTOS EIRELI	VÁLIDO	3,243.64	01/12/2023 09:10:10	B DANIEL INFORMATICA	VÁLIDO	2,578.86
01/12/2023 09:05:54	ELITH INFORMATICA LTDA	VÁLIDO	3,235.37	01/12/2023 09:10:24	SC COMERCIAL EIRELI	VÁLIDO	2,550.00
01/12/2023 09:05:58	RB DISTRIBUIDORA E COMÉRCIO ATACADISTA DE MERCADORIAS EM GERAL LTDA	VÁLIDO	3,230.00	01/12/2023 09:10:28	COMERCIO NOVO RUMO LTDA	VÁLIDO	2,575.00
01/12/2023 09:06:00	ELITH INFORMATICA LTDA	VÁLIDO	3,226.66	01/12/2023 09:10:28	ASYS TECNOLOGIA LTDA	VÁLIDO	2,790.00
01/12/2023 09:06:02	F.BORGES EQUIPAMENTOS EIRELI	VÁLIDO	3,225.66	01/12/2023 09:10:29	ALPHA TECNOLOGIA E INOVAÇÃO LTDA	VÁLIDO	2,545.99
01/12/2023 09:06:06	ELITH INFORMATICA LTDA	VÁLIDO	3,218.93	01/12/2023 09:10:44	COMERCIO NOVO RUMO LTDA	VÁLIDO	2,535.00
01/12/2023 09:06:07	RB DISTRIBUIDORA E COMÉRCIO ATACADISTA DE MERCADORIAS EM GERAL LTDA	VÁLIDO	3,200.00	01/12/2023 09:11:03	B DANIEL INFORMATICA	VÁLIDO	2,509.86
01/12/2023 09:06:12	ELITH INFORMATICA LTDA	VÁLIDO	3,191.66	01/12/2023 09:11:04	ALPHA TECNOLOGIA E INOVAÇÃO LTDA	VÁLIDO	2,534.00
01/12/2023 09:06:13	F.BORGES EQUIPAMENTOS EIRELI	VÁLIDO	3,190.66	01/12/2023 09:11:04	EXCLUSIVE COMERCIO LTDA	VÁLIDO	2,997.72
01/12/2023 09:06:14	SC COMERCIAL EIRELI	VÁLIDO	3,000.00	01/12/2023 09:11:08	F.BORGES EQUIPAMENTOS EIRELI	VÁLIDO	2,996.72
01/12/2023 09:06:17	ELITH INFORMATICA LTDA	VÁLIDO	3,184.64	01/12/2023 09:11:12	ALPHA TECNOLOGIA E INOVAÇÃO LTDA	VÁLIDO	2,508.99
01/12/2023 09:06:25	F.BORGES EQUIPAMENTOS EIRELI	VÁLIDO	2,999.00	01/12/2023 09:11:40	B DANIEL INFORMATICA	VÁLIDO	2,476.28
01/12/2023 09:06:34	RB DISTRIBUIDORA E COMÉRCIO ATACADISTA DE MERCADORIAS EM GERAL LTDA	VÁLIDO	2,999.90	01/12/2023 09:11:41	COMERCIO NOVO RUMO LTDA	VÁLIDO	2,505.00
01/12/2023 09:06:47	SC COMERCIAL EIRELI	VÁLIDO	2,900.00	01/12/2023 09:11:43	EXCLUSIVE COMERCIO LTDA	VÁLIDO	2,996.58
01/12/2023 09:07:00	COMERCIO NOVO RUMO LTDA	VÁLIDO	2,885.00	01/12/2023 09:11:44	F.BORGES EQUIPAMENTOS EIRELI	VÁLIDO	2,995.58
				01/12/2023 09:11:57	COMERCIO NOVO RUMO LTDA	VÁLIDO	2,475.00
				01/12/2023 09:12:16	B DANIEL INFORMATICA	VÁLIDO	2,390.75





MUNICIPIO DE JAGUARIAIVA  
JAGUARIAÍVA-PR

01/12/2023 09:12:27	COMERCIO NOVO RUMO LTDA		01/12/2023 09:17:25	F.BORGES EQUIPAMENTOS EIRELI	
VÁLIDO		2,385.00	VÁLIDO		2,982.09
01/12/2023 09:12:48	EXCLUSIVE COMERCIO LTDA		01/12/2023 09:17:42	EXCLUSIVE COMERCIO LTDA	
VÁLIDO		2,995.39	VÁLIDO		2,981.97
01/12/2023 09:12:53	F.BORGES EQUIPAMENTOS EIRELI		01/12/2023 09:17:48	F.BORGES EQUIPAMENTOS EIRELI	
VÁLIDO		2,994.39	VÁLIDO		2,980.97
01/12/2023 09:13:11	EXCLUSIVE COMERCIO LTDA		01/12/2023 09:18:05	EXCLUSIVE COMERCIO LTDA	
VÁLIDO		2,994.28	VÁLIDO		2,980.80
01/12/2023 09:13:15	F.BORGES EQUIPAMENTOS EIRELI		01/12/2023 09:18:11	F.BORGES EQUIPAMENTOS EIRELI	
VÁLIDO		2,993.28	VÁLIDO		2,979.80
01/12/2023 09:13:34	EXCLUSIVE COMERCIO LTDA		01/12/2023 09:18:28	EXCLUSIVE COMERCIO LTDA	
VÁLIDO		2,993.25	VÁLIDO		2,979.70
01/12/2023 09:13:38	F.BORGES EQUIPAMENTOS EIRELI		01/12/2023 09:18:34	F.BORGES EQUIPAMENTOS EIRELI	
VÁLIDO		2,992.25	VÁLIDO		2,978.70
01/12/2023 09:13:57	EXCLUSIVE COMERCIO LTDA		01/12/2023 09:18:51	EXCLUSIVE COMERCIO LTDA	
VÁLIDO		2,992.11	VÁLIDO		2,978.65
01/12/2023 09:14:01	F.BORGES EQUIPAMENTOS EIRELI		01/12/2023 09:18:57	F.BORGES EQUIPAMENTOS EIRELI	
VÁLIDO		2,991.11	VÁLIDO		2,977.65
01/12/2023 09:14:35	EXCLUSIVE COMERCIO LTDA		01/12/2023 09:19:14	EXCLUSIVE COMERCIO LTDA	
VÁLIDO		2,990.94	VÁLIDO		2,977.46
01/12/2023 09:14:40	F.BORGES EQUIPAMENTOS EIRELI		01/12/2023 09:19:20	F.BORGES EQUIPAMENTOS EIRELI	
VÁLIDO		2,989.94	VÁLIDO		2,976.46
01/12/2023 09:15:01	EXCLUSIVE COMERCIO LTDA		01/12/2023 09:19:53	EXCLUSIVE COMERCIO LTDA	
VÁLIDO		2,989.86	VÁLIDO		2,976.42
01/12/2023 09:15:05	F.BORGES EQUIPAMENTOS EIRELI		01/12/2023 09:19:54	F.BORGES EQUIPAMENTOS EIRELI	
VÁLIDO		2,988.86	VÁLIDO		2,975.42
01/12/2023 09:15:26	EXCLUSIVE COMERCIO LTDA		01/12/2023 09:20:15	EXCLUSIVE COMERCIO LTDA	
VÁLIDO		2,988.69	VÁLIDO		2,975.27
01/12/2023 09:15:28	F.BORGES EQUIPAMENTOS EIRELI		01/12/2023 09:20:20	F.BORGES EQUIPAMENTOS EIRELI	
VÁLIDO		2,987.69	VÁLIDO		2,974.27
01/12/2023 09:15:48	EXCLUSIVE COMERCIO LTDA		01/12/2023 09:20:39	EXCLUSIVE COMERCIO LTDA	
VÁLIDO		2,987.58	VÁLIDO		2,974.17
01/12/2023 09:15:51	F.BORGES EQUIPAMENTOS EIRELI		01/12/2023 09:20:43	F.BORGES EQUIPAMENTOS EIRELI	
VÁLIDO		2,986.58	VÁLIDO		2,973.17
01/12/2023 09:16:12	EXCLUSIVE COMERCIO LTDA		01/12/2023 09:21:03	EXCLUSIVE COMERCIO LTDA	
VÁLIDO		2,986.43	VÁLIDO		2,973.02
01/12/2023 09:16:15	F.BORGES EQUIPAMENTOS EIRELI		01/12/2023 09:21:06	F.BORGES EQUIPAMENTOS EIRELI	
VÁLIDO		2,985.43	VÁLIDO		2,972.02
01/12/2023 09:16:36	EXCLUSIVE COMERCIO LTDA		01/12/2023 09:21:22	EXCLUSIVE COMERCIO LTDA	
VÁLIDO		2,985.23	VÁLIDO		2,971.83
01/12/2023 09:16:38	F.BORGES EQUIPAMENTOS EIRELI		01/12/2023 09:21:24	F.BORGES EQUIPAMENTOS EIRELI	
VÁLIDO		2,984.23	VÁLIDO		2,970.83
01/12/2023 09:16:54	EXCLUSIVE COMERCIO LTDA		01/12/2023 09:21:44	EXCLUSIVE COMERCIO LTDA	
VÁLIDO		2,984.19	VÁLIDO		2,970.75
01/12/2023 09:17:02	F.BORGES EQUIPAMENTOS EIRELI		01/12/2023 09:21:46	F.BORGES EQUIPAMENTOS EIRELI	
VÁLIDO		2,983.19	VÁLIDO		2,969.75
01/12/2023 09:17:18	EXCLUSIVE COMERCIO LTDA		01/12/2023 09:22:06	EXCLUSIVE COMERCIO LTDA	
VÁLIDO		2,983.09	VÁLIDO		2,969.60





MUNICIPIO DE JAGUARIAIVA  
JAGUARIAIVA-PR

01/12/2023 09:22:09	F.BORGES EQUIPAMENTOS EIRELI	VÁLIDO	2,968.60	01/12/2023 09:26:40	EXCLUSIVE COMERCIO LTDA	VÁLIDO	2,958.51
01/12/2023 09:22:29	EXCLUSIVE COMERCIO LTDA	VÁLIDO	2,968.57	01/12/2023 09:26:44	F.BORGES EQUIPAMENTOS EIRELI	VÁLIDO	2,957.51
01/12/2023 09:22:32	F.BORGES EQUIPAMENTOS EIRELI	VÁLIDO	2,967.57	01/12/2023 09:27:04	EXCLUSIVE COMERCIO LTDA	VÁLIDO	2,957.44
01/12/2023 09:22:53	EXCLUSIVE COMERCIO LTDA	VÁLIDO	2,967.46	01/12/2023 09:27:09	F.BORGES EQUIPAMENTOS EIRELI	VÁLIDO	2,956.44
01/12/2023 09:22:56	F.BORGES EQUIPAMENTOS EIRELI	VÁLIDO	2,966.46	01/12/2023 09:27:29	EXCLUSIVE COMERCIO LTDA	VÁLIDO	2,956.31
01/12/2023 09:23:26	EXCLUSIVE COMERCIO LTDA	VÁLIDO	2,966.33	01/12/2023 09:27:34	F.BORGES EQUIPAMENTOS EIRELI	VÁLIDO	2,955.31
01/12/2023 09:23:30	F.BORGES EQUIPAMENTOS EIRELI	VÁLIDO	2,965.33	01/12/2023 09:27:54	EXCLUSIVE COMERCIO LTDA	VÁLIDO	2,955.21
01/12/2023 09:23:50	EXCLUSIVE COMERCIO LTDA	VÁLIDO	2,965.18	01/12/2023 09:27:59	F.BORGES EQUIPAMENTOS EIRELI	VÁLIDO	2,954.21
01/12/2023 09:23:52	F.BORGES EQUIPAMENTOS EIRELI	VÁLIDO	2,964.18	01/12/2023 09:28:22	EXCLUSIVE COMERCIO LTDA	VÁLIDO	2,954.17
01/12/2023 09:24:07	EXCLUSIVE COMERCIO LTDA	VÁLIDO	2,964.09	01/12/2023 09:28:27	F.BORGES EQUIPAMENTOS EIRELI	VÁLIDO	2,953.17
01/12/2023 09:24:09	F.BORGES EQUIPAMENTOS EIRELI	VÁLIDO	2,963.09	01/12/2023 09:28:43	EXCLUSIVE COMERCIO LTDA	VÁLIDO	2,953.09
01/12/2023 09:24:25	EXCLUSIVE COMERCIO LTDA	VÁLIDO	2,962.96	01/12/2023 09:28:45	F.BORGES EQUIPAMENTOS EIRELI	VÁLIDO	2,952.09
01/12/2023 09:24:26	F.BORGES EQUIPAMENTOS EIRELI	VÁLIDO	2,961.96	01/12/2023 09:29:05	EXCLUSIVE COMERCIO LTDA	VÁLIDO	2,951.94
01/12/2023 09:24:39	CONNECTION GROUP LTDA	VÁLIDO	2,384.00	01/12/2023 09:29:07	F.BORGES EQUIPAMENTOS EIRELI	VÁLIDO	2,950.94
01/12/2023 09:24:55	EXCLUSIVE COMERCIO LTDA	VÁLIDO	2,961.86	01/12/2023 09:29:28	EXCLUSIVE COMERCIO LTDA	VÁLIDO	2,950.86
01/12/2023 09:25:03	F.BORGES EQUIPAMENTOS EIRELI	VÁLIDO	2,960.86	01/12/2023 09:29:30	F.BORGES EQUIPAMENTOS EIRELI	VÁLIDO	2,949.86
01/12/2023 09:25:24	EXCLUSIVE COMERCIO LTDA	VÁLIDO	2,960.68	01/12/2023 09:29:51	EXCLUSIVE COMERCIO LTDA	VÁLIDO	2,949.71
01/12/2023 09:25:30	F.BORGES EQUIPAMENTOS EIRELI	VÁLIDO	2,959.68	01/12/2023 09:29:52	F.BORGES EQUIPAMENTOS EIRELI	VÁLIDO	2,948.71
01/12/2023 09:25:35	COMERCIO NOVO RUMO LTDA	VÁLIDO	2,380.00	01/12/2023 09:30:09	EXCLUSIVE COMERCIO LTDA	VÁLIDO	2,948.56
01/12/2023 09:25:54	EXCLUSIVE COMERCIO LTDA	VÁLIDO	2,959.53	01/12/2023 09:30:11	F.BORGES EQUIPAMENTOS EIRELI	VÁLIDO	2,947.56
01/12/2023 09:25:58	F.BORGES EQUIPAMENTOS EIRELI	VÁLIDO	2,958.53	01/12/2023 09:30:32	EXCLUSIVE COMERCIO LTDA	VÁLIDO	2,947.43
01/12/2023 09:26:03	CONNECTION GROUP LTDA	VÁLIDO	2,370.00	01/12/2023 09:30:34	F.BORGES EQUIPAMENTOS EIRELI	VÁLIDO	2,946.43
01/12/2023 09:26:20	COMERCIO NOVO RUMO LTDA	VÁLIDO	2,365.00	01/12/2023 09:30:56	EXCLUSIVE COMERCIO LTDA	VÁLIDO	2,946.30
01/12/2023 09:26:39	CONNECTION GROUP LTDA	VÁLIDO	2,300.00	01/12/2023 09:30:56	COMERCIO NOVO RUMO LTDA	VÁLIDO	2,295.00



MUNICIPIO DE JAGUARIAIVA  
JAGUARIAIVA-PR

01/12/2023 09:30:59 F.BORGES EQUIPAMENTOS EIRELI		01/12/2023 09:12:12 RIO PRETO DISTRIBUIÇÃO DE EQUIPAMENTOS DE INFORMATICA E TECNOLOGIA EIRELI	
VÁLIDO	2,945.30	CANCELADO	3,230.00
01/12/2023 09:31:19 EXCLUSIVE COMERCIO LTDA		<b>LOTE 4 - 4 - ANDADOR ADAPTADO MODELO EXPLORER - COMPLETO</b>	
VÁLIDO	2,945.20	01/12/2023 09:01:05 FISIOLIFE SOLUCOES MEDICAS E HOSPITALARES LTDA	
01/12/2023 09:31:22 F.BORGES EQUIPAMENTOS EIRELI		VÁLIDO	3,799.00
VÁLIDO	2,945.00	01/12/2023 09:01:05 SC COMERCIAL EIRELI	
01/12/2023 09:31:42 EXCLUSIVE COMERCIO LTDA		VÁLIDO	3,795.00
VÁLIDO	2,944.91	01/12/2023 09:03:04 FISIOLIFE SOLUCOES MEDICAS E HOSPITALARES LTDA	
<b>LOTE 3 - 3 - BATERIA ACUSTICA</b>		VÁLIDO	3,794.99
01/12/2023 09:01:05 LUIZ RICARDO BUENO ME		01/12/2023 09:06:07 SC COMERCIAL EIRELI	
VÁLIDO	3,449.00	VÁLIDO	3,750.00
01/12/2023 09:01:05 RIO PRETO DISTRIBUIÇÃO DE EQUIPAMENTOS DE INFORMATICA E TECNOLOGIA EIRELI		01/12/2023 09:06:13 FISIOLIFE SOLUCOES MEDICAS E HOSPITALARES LTDA	
VÁLIDO	3,449.00	VÁLIDO	3,749.99
01/12/2023 09:01:05 SC COMERCIAL EIRELI		01/12/2023 09:06:22 SC COMERCIAL EIRELI	
VÁLIDO	3,440.00	VÁLIDO	3,700.00
01/12/2023 09:04:02 LUIZ RICARDO BUENO ME		01/12/2023 09:06:24 FISIOLIFE SOLUCOES MEDICAS E HOSPITALARES LTDA	
VÁLIDO	3,439.99	VÁLIDO	3,699.99
01/12/2023 09:04:25 SC COMERCIAL EIRELI		01/12/2023 09:08:42 SC COMERCIAL EIRELI	
VÁLIDO	3,400.00	VÁLIDO	3,690.00
01/12/2023 09:05:53 RIO PRETO DISTRIBUIÇÃO DE EQUIPAMENTOS DE INFORMATICA E TECNOLOGIA EIRELI		01/12/2023 09:08:44 FISIOLIFE SOLUCOES MEDICAS E HOSPITALARES LTDA	
VÁLIDO	3,390.00	VÁLIDO	3,689.99
01/12/2023 09:06:38 SC COMERCIAL EIRELI		<b>LOTE 5 - 5 - MICROFONE SEM FIO 16 CANAIS UM BASTAO</b>	
VÁLIDO	3,380.00	01/12/2023 09:01:05 CONNECTION GROUP LTDA	
01/12/2023 09:06:43 RIO PRETO DISTRIBUIÇÃO DE EQUIPAMENTOS DE INFORMATICA E TECNOLOGIA EIRELI		VÁLIDO	787.95
VÁLIDO	3,370.00	01/12/2023 09:01:05 EXCLUSIVE COMERCIO LTDA	
01/12/2023 09:07:50 SC COMERCIAL EIRELI		VÁLIDO	787.00
VÁLIDO	3,350.00	01/12/2023 09:01:05 LUIZ RICARDO BUENO ME	
01/12/2023 09:07:55 RIO PRETO DISTRIBUIÇÃO DE EQUIPAMENTOS DE INFORMATICA E TECNOLOGIA EIRELI		VÁLIDO	787.95
VÁLIDO	3,300.00	01/12/2023 09:07:04 LUIZ RICARDO BUENO ME	
01/12/2023 09:08:14 LUIZ RICARDO BUENO ME		VÁLIDO	786.99
VÁLIDO	3,299.99	01/12/2023 09:09:21 EXCLUSIVE COMERCIO LTDA	
01/12/2023 09:08:33 RIO PRETO DISTRIBUIÇÃO DE EQUIPAMENTOS DE INFORMATICA E TECNOLOGIA EIRELI		VÁLIDO	786.85
VÁLIDO	3,290.00	01/12/2023 09:09:36 LUIZ RICARDO BUENO ME	
01/12/2023 09:08:54 LUIZ RICARDO BUENO ME		VÁLIDO	786.84
VÁLIDO	3,289.99	01/12/2023 09:09:38 EXCLUSIVE COMERCIO LTDA	
01/12/2023 09:09:16 RIO PRETO DISTRIBUIÇÃO DE EQUIPAMENTOS DE INFORMATICA E TECNOLOGIA EIRELI		VÁLIDO	786.80
VÁLIDO	3,280.00	01/12/2023 09:09:45 LUIZ RICARDO BUENO ME	
01/12/2023 09:09:28 LUIZ RICARDO BUENO ME		VÁLIDO	786.79
VÁLIDO	3,279.99	01/12/2023 09:10:06 EXCLUSIVE COMERCIO LTDA	
01/12/2023 09:10:07 SC COMERCIAL EIRELI		VÁLIDO	786.65
VÁLIDO	3,250.00	01/12/2023 09:10:38 LUIZ RICARDO BUENO ME	
01/12/2023 09:10:32 LUIZ RICARDO BUENO ME		VÁLIDO	786.64
VÁLIDO	3,249.99		



MUNICIPIO DE JAGUARIAIVA  
JAGUARIAÍVA-PR

01/12/2023 09:10:59	EXCLUSIVE COMERCIO LTDA	VÁLIDO	786.62	01/12/2023 09:08:29	LUIZ RICARDO BUENO ME	VÁLIDO	793.99
01/12/2023 09:12:23	LUIZ RICARDO BUENO ME	VÁLIDO	786.60	01/12/2023 09:08:52	REDEPEL DISTRIBUIDORA LTDA	VÁLIDO	793.00
01/12/2023 09:12:24	EXCLUSIVE COMERCIO LTDA	VÁLIDO	786.55	<b>LOTE 8 - 8 - ARQUIVO DE ACO PARA PASTAS SUSPENSAS</b>			
01/12/2023 09:13:59	LUIZ RICARDO BUENO ME	VÁLIDO	786.54	01/12/2023 09:01:06	ALFREDO CESAR BARBOSA DOS SANTOS ME	VÁLIDO	1,135.00
01/12/2023 09:14:35	EXCLUSIVE COMERCIO LTDA	VÁLIDO	786.41	01/12/2023 09:01:06	LUIZ RICARDO BUENO ME	VÁLIDO	1,136.02
<b>LOTE 6 - 6 - MICROFONE HEADSET</b>				01/12/2023 09:01:06	RB DISTRIBUIDORA E COMÉRCIO ATACADISTA DE MERCADORIAS EM GERAL LTDA	VÁLIDO	1,136.02
01/12/2023 09:01:06	EXCLUSIVE COMERCIO LTDA	VÁLIDO	570.00	01/12/2023 09:01:06	REDEPEL DISTRIBUIDORA LTDA	VÁLIDO	1,136.02
01/12/2023 09:01:06	LUIZ RICARDO BUENO ME	VÁLIDO	570.00	01/12/2023 09:01:06	SC COMERCIAL EIRELI	VÁLIDO	1,130.00
01/12/2023 09:04:28	LUIZ RICARDO BUENO ME	VÁLIDO	569.99	01/12/2023 09:01:42	RB DISTRIBUIDORA E COMÉRCIO ATACADISTA DE MERCADORIAS EM GERAL LTDA	VÁLIDO	1,100.00
01/12/2023 09:09:26	EXCLUSIVE COMERCIO LTDA	VÁLIDO	569.96	01/12/2023 09:03:58	SC COMERCIAL EIRELI	VÁLIDO	1,050.00
01/12/2023 09:09:56	LUIZ RICARDO BUENO ME	VÁLIDO	569.95	01/12/2023 09:04:22	RB DISTRIBUIDORA E COMÉRCIO ATACADISTA DE MERCADORIAS EM GERAL LTDA	VÁLIDO	1,049.00
01/12/2023 09:10:12	EXCLUSIVE COMERCIO LTDA	VÁLIDO	569.90	01/12/2023 09:06:38	REDEPEL DISTRIBUIDORA LTDA	VÁLIDO	1,048.00
01/12/2023 09:10:22	LUIZ RICARDO BUENO ME	VÁLIDO	569.89	<b>LOTE 9 - 9 - CADEIRA DE RODAS CONFORMA TILT RECLINAVEL</b>			
01/12/2023 09:10:41	EXCLUSIVE COMERCIO LTDA	VÁLIDO	569.83	01/12/2023 09:01:07	CONNECTION GROUP LTDA	VÁLIDO	4,095.87
01/12/2023 09:12:11	LUIZ RICARDO BUENO ME	VÁLIDO	569.80	01/12/2023 09:01:07	FISIO LIFE SOLUCOES MEDICAS E HOSPITALARES LTDA	VÁLIDO	4,090.00
01/12/2023 09:12:12	EXCLUSIVE COMERCIO LTDA	VÁLIDO	569.71	01/12/2023 09:01:07	SC COMERCIAL EIRELI	VÁLIDO	4,090.00
01/12/2023 09:14:06	LUIZ RICARDO BUENO ME	VÁLIDO	569.79	01/12/2023 09:01:07	JR2 COMERCIO DE VARIEDADES LTDA	VÁLIDO	10,000.00
<b>LOTE 7 - 7 - ARMARIO DE ACO 2 PORTAS 162X75X40</b>				01/12/2023 09:03:14	SC COMERCIAL EIRELI	VÁLIDO	4,080.00
01/12/2023 09:01:06	ALFREDO CESAR BARBOSA DOS SANTOS ME	VÁLIDO	801.00	01/12/2023 09:03:17	FISIO LIFE SOLUCOES MEDICAS E HOSPITALARES LTDA	VÁLIDO	4,079.99
01/12/2023 09:01:06	LUIZ RICARDO BUENO ME	VÁLIDO	802.13	01/12/2023 09:03:43	SC COMERCIAL EIRELI	VÁLIDO	4,000.00
01/12/2023 09:01:06	RB DISTRIBUIDORA E COMÉRCIO ATACADISTA DE MERCADORIAS EM GERAL LTDA	VÁLIDO	802.13	01/12/2023 09:03:47	FISIO LIFE SOLUCOES MEDICAS E HOSPITALARES LTDA	VÁLIDO	3,999.99
01/12/2023 09:01:06	REDEPEL DISTRIBUIDORA LTDA	VÁLIDO	802.13	01/12/2023 09:04:08	SC COMERCIAL EIRELI	VÁLIDO	3,900.00
01/12/2023 09:01:34	RB DISTRIBUIDORA E COMÉRCIO ATACADISTA DE MERCADORIAS EM GERAL LTDA	VÁLIDO	795.00				
01/12/2023 09:06:34	REDEPEL DISTRIBUIDORA LTDA	VÁLIDO	794.00				



MUNICIPIO DE JAGUARIAIVA  
JAGUARIAIVA-PR

01/12/2023 09:04:13 FISIOLIFE SOLUCOES MEDICAS E HOSPITALARES LTDA VÁLIDO	3,899.99	01/12/2023 09:13:27 OPORTUNO DISTRIBUIDORA DE MAQUINAS E FERRAMENTAS LTDA VÁLIDO	1,055.72
01/12/2023 09:05:21 SC COMERCIAL EIRELI VÁLIDO	3,850.00	01/12/2023 09:13:33 GESSICA ZARZEKA OLIVO VÁLIDO	1,055.71
01/12/2023 09:05:27 FISIOLIFE SOLUCOES MEDICAS E HOSPITALARES LTDA VÁLIDO	3,849.99	01/12/2023 09:13:38 OPORTUNO DISTRIBUIDORA DE MAQUINAS E FERRAMENTAS LTDA VÁLIDO	1,045.00
01/12/2023 09:05:50 SC COMERCIAL EIRELI VÁLIDO	3,800.00	01/12/2023 09:13:44 GESSICA ZARZEKA OLIVO VÁLIDO	1,044.99
01/12/2023 09:05:56 FISIOLIFE SOLUCOES MEDICAS E HOSPITALARES LTDA VÁLIDO	3,799.99	01/12/2023 09:17:30 NEUZA WEIZANI SINKUEVITZ VÁLIDO	1,040.00
01/12/2023 09:06:30 SC COMERCIAL EIRELI VÁLIDO	3,750.00	01/12/2023 09:17:35 GESSICA ZARZEKA OLIVO VÁLIDO	1,039.99
01/12/2023 09:06:36 FISIOLIFE SOLUCOES MEDICAS E HOSPITALARES LTDA VÁLIDO	3,749.99	01/12/2023 09:18:29 NEUZA WEIZANI SINKUEVITZ VÁLIDO	1,035.00
01/12/2023 09:08:16 SC COMERCIAL EIRELI VÁLIDO	3,700.00	01/12/2023 09:18:33 GESSICA ZARZEKA OLIVO VÁLIDO	1,034.99
01/12/2023 09:08:25 FISIOLIFE SOLUCOES MEDICAS E HOSPITALARES LTDA VÁLIDO	3,699.99	01/12/2023 09:19:16 NEUZA WEIZANI SINKUEVITZ VÁLIDO	1,030.00
01/12/2023 09:09:27 JR2 COMERCIO DE VARIEDADES LTDA VÁLIDO	4,095.86	01/12/2023 09:19:19 GESSICA ZARZEKA OLIVO VÁLIDO	1,029.99
<b>LOTE 10 - 10 - CRONOMETRO ESPORTIVO</b>			
01/12/2023 09:01:07 CONNECTION GROUP LTDA VÁLIDO	104.67	01/12/2023 09:20:02 NEUZA WEIZANI SINKUEVITZ VÁLIDO	1,020.00
01/12/2023 09:01:07 LUIZ RICARDO BUENO ME VÁLIDO	104.67	01/12/2023 09:20:05 GESSICA ZARZEKA OLIVO VÁLIDO	1,019.99
<b>LOTE 11 - 11 - LAVADORA DE ALTA PRESSAO 1700W 2100psi</b>			
01/12/2023 09:13:11 CONNECTION GROUP LTDA VÁLIDO	1,093.44	01/12/2023 09:20:23 NEUZA WEIZANI SINKUEVITZ VÁLIDO	999.00
01/12/2023 09:13:11 GESSICA ZARZEKA OLIVO VÁLIDO	1,093.44	01/12/2023 09:20:26 GESSICA ZARZEKA OLIVO VÁLIDO	998.99
01/12/2023 09:13:11 NEUZA WEIZANI SINKUEVITZ VÁLIDO	1,093.44	01/12/2023 09:21:06 NEUZA WEIZANI SINKUEVITZ VÁLIDO	990.00
01/12/2023 09:13:11 OPORTUNO DISTRIBUIDORA DE MAQUINAS E FERRAMENTAS LTDA VÁLIDO	1,093.44	01/12/2023 09:21:12 GESSICA ZARZEKA OLIVO VÁLIDO	989.99
01/12/2023 09:13:11 RB DISTRIBUIDORA E COMÉRCIO ATACADISTA DE MERCADORIAS EM GERAL LTDA VÁLIDO	1,093.44	01/12/2023 09:21:27 NEUZA WEIZANI SINKUEVITZ VÁLIDO	980.00
01/12/2023 09:13:14 OPORTUNO DISTRIBUIDORA DE MAQUINAS E FERRAMENTAS LTDA VÁLIDO	1,080.30	01/12/2023 09:21:29 GESSICA ZARZEKA OLIVO VÁLIDO	979.99
01/12/2023 09:13:20 GESSICA ZARZEKA OLIVO VÁLIDO	1,080.29	01/12/2023 09:21:39 NEUZA WEIZANI SINKUEVITZ VÁLIDO	950.00
		01/12/2023 09:21:41 GESSICA ZARZEKA OLIVO VÁLIDO	949.99
		01/12/2023 09:21:48 NEUZA WEIZANI SINKUEVITZ VÁLIDO	900.00
		01/12/2023 09:21:52 GESSICA ZARZEKA OLIVO VÁLIDO	899.99
		01/12/2023 09:22:01 NEUZA WEIZANI SINKUEVITZ VÁLIDO	850.00



MUNICÍPIO DE JAGUARIAÍVA  
JAGUARIAÍVA-PR

01/12/2023 09:23:19	RB DISTRIBUIDORA E COMÉRCIO ATACADISTA DE MERCADORIAS EM GERAL LTDA	01/12/2023 09:17:55	SC COMERCIAL EIRELI
VÁLIDO	996.40	VÁLIDO	2,150.00
01/12/2023 09:24:47	CONNECTION GROUP LTDA	01/12/2023 09:19:37	REDEPEL DISTRIBUIDORA LTDA
VÁLIDO	849.00	VÁLIDO	2,148.00
01/12/2023 09:25:10	NEUZA WEIZANI SINKUEVITZ	01/12/2023 09:20:07	SC COMERCIAL EIRELI
VÁLIDO	840.00	VÁLIDO	2,100.00
01/12/2023 09:26:22	CONNECTION GROUP LTDA	01/12/2023 09:20:50	REDEPEL DISTRIBUIDORA LTDA
VÁLIDO	830.00	VÁLIDO	2,098.00
01/12/2023 09:26:31	NEUZA WEIZANI SINKUEVITZ	01/12/2023 09:20:59	SC COMERCIAL EIRELI
VÁLIDO	820.00	VÁLIDO	2,095.00
01/12/2023 09:26:59	CONNECTION GROUP LTDA	01/12/2023 09:21:32	REDEPEL DISTRIBUIDORA LTDA
VÁLIDO	810.00	VÁLIDO	2,094.00
01/12/2023 09:27:11	NEUZA WEIZANI SINKUEVITZ	01/12/2023 09:21:32	COMERCIAL USUAL LTDA - EPP
VÁLIDO	798.00	VÁLIDO	2,090.99
01/12/2023 09:27:22	CONNECTION GROUP LTDA	01/12/2023 09:21:38	REDEPEL DISTRIBUIDORA LTDA
VÁLIDO	790.00	VÁLIDO	2,088.00
01/12/2023 09:27:31	NEUZA WEIZANI SINKUEVITZ	01/12/2023 09:21:43	SC COMERCIAL EIRELI
VÁLIDO	780.00	VÁLIDO	2,050.00
01/12/2023 09:27:44	CONNECTION GROUP LTDA	01/12/2023 09:22:01	COMERCIAL USUAL LTDA - EPP
VÁLIDO	760.00	VÁLIDO	2,049.00
01/12/2023 09:27:53	NEUZA WEIZANI SINKUEVITZ	01/12/2023 09:22:08	SC COMERCIAL EIRELI
VÁLIDO	750.00	VÁLIDO	2,040.00
01/12/2023 09:28:18	CONNECTION GROUP LTDA	01/12/2023 09:24:01	REDEPEL DISTRIBUIDORA LTDA
VÁLIDO	740.00	VÁLIDO	2,039.00
01/12/2023 09:28:41	NEUZA WEIZANI SINKUEVITZ	01/12/2023 09:24:09	SC COMERCIAL EIRELI
VÁLIDO	730.00	VÁLIDO	2,030.00
<b>LOTE 12 - 12 - BUFFET COM PROTETOR SALIVAR 6 CUBAS 2000-2500W</b>			
01/12/2023 09:13:12	REDEPEL DISTRIBUIDORA LTDA	01/12/2023 09:24:32	REDEPEL DISTRIBUIDORA LTDA
VÁLIDO	2,331.53	VÁLIDO	2,029.00
01/12/2023 09:13:12	CONNECTION GROUP LTDA	01/12/2023 09:24:56	CONNECTION GROUP LTDA
VÁLIDO	2,331.53	VÁLIDO	2,028.00
01/12/2023 09:13:12	SC COMERCIAL EIRELI	01/12/2023 09:25:51	SC COMERCIAL EIRELI
VÁLIDO	2,330.00	VÁLIDO	2,020.00
01/12/2023 09:13:12	COMERCIAL USUAL LTDA - EPP	01/12/2023 09:25:52	REDEPEL DISTRIBUIDORA LTDA
VÁLIDO	2,331.00	VÁLIDO	2,025.00
01/12/2023 09:13:43	REDEPEL DISTRIBUIDORA LTDA	01/12/2023 09:26:24	REDEPEL DISTRIBUIDORA LTDA
VÁLIDO	2,329.00	VÁLIDO	2,019.00
01/12/2023 09:15:01	SC COMERCIAL EIRELI	01/12/2023 09:26:30	CONNECTION GROUP LTDA
VÁLIDO	2,300.00	VÁLIDO	2,000.00
01/12/2023 09:16:41	REDEPEL DISTRIBUIDORA LTDA	01/12/2023 09:26:45	REDEPEL DISTRIBUIDORA LTDA
VÁLIDO	2,250.00	VÁLIDO	1,999.00
01/12/2023 09:17:34	SC COMERCIAL EIRELI	01/12/2023 09:26:49	SC COMERCIAL EIRELI
VÁLIDO	2,200.00	VÁLIDO	1,995.00
01/12/2023 09:17:47	REDEPEL DISTRIBUIDORA LTDA	01/12/2023 09:26:52	CONNECTION GROUP LTDA
VÁLIDO	2,190.00	VÁLIDO	1,980.00
		01/12/2023 09:27:02	SC COMERCIAL EIRELI
		VÁLIDO	1,975.00
		01/12/2023 09:27:14	REDEPEL DISTRIBUIDORA LTDA
		VÁLIDO	1,994.00





**MUNICIPIO DE JAGUARIAIVA  
JAGUARIAÍVA-PR**

01/12/2023 09:27:25	REDEPEL DISTRIBUIDORA LTDA	01/12/2023 09:14:06	REDEPEL DISTRIBUIDORA LTDA
VÁLIDO	1,970.00	VÁLIDO	1,910.58
01/12/2023 09:27:38	CONNECTION GROUP LTDA	01/12/2023 09:15:20	REDEPEL DISTRIBUIDORA LTDA
VÁLIDO	1,960.00	VÁLIDO	1,890.00
01/12/2023 09:27:45	REDEPEL DISTRIBUIDORA LTDA	<b>LOTE 17 - 17 - MAQUINA DE COSTURA OVERLOCK</b>	
VÁLIDO	1,958.00	01/12/2023 09:14:06	CONNECTION GROUP LTDA
01/12/2023 09:27:57	SC COMERCIAL EIRELI	VÁLIDO	2,091.75
VÁLIDO	1,950.00	01/12/2023 09:14:06	SC COMERCIAL EIRELI
01/12/2023 09:28:14	CONNECTION GROUP LTDA	VÁLIDO	2,090.00
VÁLIDO	1,940.00	<b>LOTE 18 - 18 - TABLET TELA 8.7à?</b>	
01/12/2023 09:28:20	REDEPEL DISTRIBUIDORA LTDA	01/12/2023 09:14:07	EXCLUSIVE COMERCIO LTDA
VÁLIDO	1,938.00	VÁLIDO	1,223.00
01/12/2023 09:28:27	CONNECTION GROUP LTDA	01/12/2023 09:14:07	RIO PRETO DISTRIBUIÇÃO DE EQUIPAMENTOS DE INFORMATICA E TECNOLOGIA EIRELI
VÁLIDO	1,930.00	VÁLIDO	1,223.00
01/12/2023 09:28:32	REDEPEL DISTRIBUIDORA LTDA	01/12/2023 09:14:07	ASYS TECNOLOGIA LTDA
VÁLIDO	1,920.00	VÁLIDO	1,223.00
01/12/2023 09:28:43	SC COMERCIAL EIRELI	01/12/2023 09:14:50	RIO PRETO DISTRIBUIÇÃO DE EQUIPAMENTOS DE INFORMATICA E TECNOLOGIA EIRELI
VÁLIDO	1,900.00	VÁLIDO	1,222.00
01/12/2023 09:28:53	CONNECTION GROUP LTDA	01/12/2023 09:16:08	ASYS TECNOLOGIA LTDA
VÁLIDO	1,899.00	VÁLIDO	1,221.00
01/12/2023 09:29:33	REDEPEL DISTRIBUIDORA LTDA	01/12/2023 09:16:13	RIO PRETO DISTRIBUIÇÃO DE EQUIPAMENTOS DE INFORMATICA E TECNOLOGIA EIRELI
VÁLIDO	1,898.00	VÁLIDO	1,220.00
01/12/2023 09:29:42	CONNECTION GROUP LTDA	01/12/2023 09:18:03	ASYS TECNOLOGIA LTDA
VÁLIDO	1,890.00	VÁLIDO	1,219.00
01/12/2023 09:30:13	REDEPEL DISTRIBUIDORA LTDA	01/12/2023 09:22:24	EXCLUSIVE COMERCIO LTDA
VÁLIDO	1,888.00	VÁLIDO	1,218.88
01/12/2023 09:30:34	CONNECTION GROUP LTDA	01/12/2023 09:23:19	ASYS TECNOLOGIA LTDA
VÁLIDO	1,880.00	VÁLIDO	1,218.00
<b>LOTE 14 - 14 - SUPORTE PARA PARTITURA MUSICAL</b>			
01/12/2023 09:13:12	CONNECTION GROUP LTDA	01/12/2023 09:23:39	EXCLUSIVE COMERCIO LTDA
VÁLIDO	177.07	VÁLIDO	1,217.95
<b>LOTE 15 - 15 - ANDADOR BASICO COM RODINHAS - INFANTIL</b>			
01/12/2023 09:13:13	JR2 COMERCIO DE VARIEDADES LTDA	01/12/2023 09:24:45	ASYS TECNOLOGIA LTDA
VÁLIDO	1,000.00	VÁLIDO	1,217.00
01/12/2023 12:43:12	JR2 COMERCIO DE VARIEDADES LTDA	01/12/2023 09:25:02	EXCLUSIVE COMERCIO LTDA
VÁLIDO	489.00	VÁLIDO	1,216.84
01/12/2023 12:43:38	JR2 COMERCIO DE VARIEDADES LTDA	01/12/2023 09:26:40	ASYS TECNOLOGIA LTDA
VÁLIDO	488.00	VÁLIDO	1,206.00
<b>LOTE 16 - 16 - BEBEDOURO DE COLUNA INOX 25 LITROS 2 TORNEIRAS127V</b>			
01/12/2023 09:14:06	EXCLUSIVE COMERCIO LTDA	01/12/2023 09:26:42	EXCLUSIVE COMERCIO LTDA
VÁLIDO	1,910.00	VÁLIDO	1,205.94
01/12/2023 09:14:06	LUIZ RICARDO BUENO ME		
VÁLIDO	1,910.58		
01/12/2023 09:14:06	SC COMERCIAL EIRELI		
VÁLIDO	1,900.00		



MUNICÍPIO DE JAGUARIAIVA  
JAGUARIAIVA-PR

RELATÓRIO DE ECONOMIA

PREGÃO ELETRÔNICO Nº 97/2023

Processo Administrativo Nº 215/2023

Tipo: AQUISIÇÃO

PREGOEIRO: FERNANDA SOUZA

Data de Publicação: 22/11/2023 11:25:39

Valor ref. total: 51.625,51		Desconto médio: 9,85%		Total economizado: 10.107,88	
Item	Descrição	Quantidade	Média lote (%)	Val. Ref.	Econ. lote
1	CASA DE BONECA Confeccionada em polietileno rotomoldado, atoxico,com aditivacoes anti-UV, antestatico e pigmentacao aquente. assegurando a qualidade da coloracao.Contem porta vai e vem, janela de correr, janelacolonial, tabua de passar com ferro e soleira. Paredesreforcadas para maior estabilidade, com textura emambas as faces: no interior imita a mobilia de sala e nollado externo lembra uma construcao real. Produto comacabamento arredondado.DIMENSOES APROXIMADAS: Largura: 131cm Altura:143cm Comprimento: 161cm	1	29,36%	7.785,79	2.285,79
Total lote: 7.785,79				5.500,00	
Média lote (%)			29,36%		
Val. Ref.				7.785,79	
Econ. lote					2.285,79
Total lote: 12.189,00					
Média lote (%)			43,51%		
Econ. lote					5.304,00



MUNICÍPIO DE JAGUARIAIVA  
JAGUARIAIVA-PR



Item	Descrição	Quantidade	Val. Ref.	Val. Final	Economia (%)	Econ. Item
2	NOTEBOOK INTEL CORE I3 SSD 256GB MEMORIA RAM 4GB TELA DE 15.6" - Sistema Operacional : Windows 11 Home- Processador : Intel Core TM i3-1115G4 Processor (3.0 GHz ate 4.10 GHz, 6 MB L3 Cache)- Placa de Video : Intel® UHD Graphics- Tela : 15.6" Full HD LED antirreflexiva- Memoria : 4 GB- Armazenamento : 256GB SSD NVMe- Cor : Cinza ChumboMultimidia:- Audio: HD (High Definition) Audio- Efeitos de Audio: SoundAliveTMAlto-Falantes: 3W- Estereo (1.5W x 2)- Microfone Integrado: Sim- Webcam Integrada: Sim- Rede :- Placa de Rede: Gigabit Ethernet [10/100/1000]- Placa de Rede Wireless: 802.11 ac 1x1- Bluetooth: Bluetooth v5.1- Portas de Comunicacao :- Portas USB:- 1x USB-C- 1x USB3.0- 1x USB2.0- HDMI: Sim- Saida Fone-de-Ouvindo: Sim (Combo com Entrada para Microfone)- Entrada p/ Microfone: Sim (Combo com Saida para Fone-de-Ouvindo)- Leitor de Cartoes Multimidia: MicroSD Card Reader- Ethernet RJ45 (LAN): Sim- Caracteristicas para Digitacao : "Portugues-BR Teclado Numerico Integrado"- Seguranca : Slot padrao Kensington- Alimentacao:- Fonte Adaptadora: 40W / 60W - Tensao da Fonte Adaptadora: Bivolt (100-240V)- Padrao da Bateria: 43 Wh- Dimensao (L x P x A) (mm) : 35.9 x 24.1 x 1.88 cm- Peso : 1.81kg	3	4.063,00	2.295,00	43,51%	5.304,00

Item	Descrição	Quantidade	Val. Ref.	Val. Final	Economia (%)	Econ. Item
3	BATERIA ACUSTICA Bateria Acustica Bumbo 20" + Pratos + BancoComposta por: 1- Estante reta de prato1- Maquina de chimbau1- Suporte de caixa1- Pedal Slagetech1- Jogo de pratos para treino1- BancoCARACTERISTICAS PRINCIPAIS- Bumbo 20" com 16 afinadores- Caixa 14" com 20 afinadores- Surdo de 14", Tom de 10" e 12" e com 12 afinadores- Cascos em Sumauma com a tecnologia SSP (Shell Sound Project)- Aros do bumbo em madeira- Acabamento em formica brilhante de altissima dureza e durabilidade.	1	3.449,56	3.249,99	5,79%	199,57

Item	Descrição	Quantidade	Val. Ref.	Val. Final	Economia (%)	Econ. Item
4	BATERIA ACUSTICA Bateria Acustica Bumbo 20" + Pratos + BancoComposta por: 1- Estante reta de prato1- Maquina de chimbau1- Suporte de caixa1- Pedal Slagetech1- Jogo de pratos para treino1- BancoCARACTERISTICAS PRINCIPAIS- Bumbo 20" com 16 afinadores- Caixa 14" com 20 afinadores- Surdo de 14", Tom de 10" e 12" e com 12 afinadores- Cascos em Sumauma com a tecnologia SSP (Shell Sound Project)- Aros do bumbo em madeira- Acabamento em formica brilhante de altissima dureza e durabilidade.	1	3.449,56	3.249,99	5,79%	199,57

Média lote (%): 2,87%

Total lote: 3.799,00

Econ. lote: 109,01

Total lote: 3.449,56

Média lote (%): 5,79%

Econ. lote: 199,57

MUNICÍPIO DE JAGUARIAIVA  
JAGUARIAIVA-PR

Item	Descrição	Quantidade	Val. Ref.	Val. Final	Economia (%)	Econ. Item
4	ANDADOR ADAPTADO MODELO EXPLORER - COMPLETO Informacoes Tecnicas:- Estrutura em aluminio dobravel com 4 rodas aro 7 emborrachadas, sendo 2 giratorias.- Apoio de mao com manoplas emborrachadas antiderapante, com regulagem atraves de engrenagem que permitem o ajuste na altura e largura em diversos Ângulos.- Controle de esforco nas rodas nao giratorias atraves de manípulo tipo borboleta.- Controle de direcionamento nas rodas giratorias atraves de manípulos;- Freio nas rodas nao giratorias com travamento no movimento para tras, com opcao de deixar livre as rodas.- O peso maximo e de 70 quilos que atende desde de criancaas ate adultos.- Possui regulagem de altura que acompanha o crescimento do usuario por um tempo, esta regulagem permite aumentar a altura de 10 a 15cm na altura.	1	3.799,00	3.689,99	2,87%	109,01

**LOTE 5** Quantidade.: 1 **Total lote: 787,95** **Média lote (%): 0,18%** **Econ. lote: 1,41**

Item	Descrição	Quantidade	Val. Ref.	Val. Final	Economia (%)	Econ. Item
5	MICROFONE SEM FIO 16 CANAIS UM BASTAOPRINCIPAIS FUNCÕES- Controle de volume para canal no painel traseiro- Saída de audio balanceada (XLR) e saída nao balanceada P10- Resposta de frequencia perfeitamente adaptada para captacao de vocais- Padrao polar cardioide uniforme- Filtro de sopro montado internamente no globo- Microcircuito de controle de interferencias externas ( squelch) multiplo, rejeita interferencias externas e ajusta o som.- Desempenho otimizado de bateria com 5 horas de uso continuo (bateria nao inclusa)ESPECIFICACOES TECNICASRECEPTOR RLXFaixa de frequencia - 630-660 MHzDisplay LcdSaída de audio: 400 mVAlimentacao: 12 -18 V DCConsumo: 155 mASensibilidade de recepcao: 3uVCanais: 16Estabilidade de frequencia: +- 5kHzDistorcao: < 0,3 %Resposta de frequencia: 30 Hz a 20 KHzRelacao sinal ruido: 80 dBFonte Bivolt 110V/220VMedidas:Largura: 21cm, Comprimento: 14cm, Altura: 5cmPeso: 313gTRANSMISSOR BASTAO LHTFrequencia da portadora - 630-660 MHzDisplay LcdCorpo metalicoPotencia de saída: 10 mWCanais: 16Estabilidade de frequencia +-5 KHzDesvio 13 KHZDistorcao Harmonica: < - 55 dBateria 2 pilhas alcalinas x AA (1,5V) (nao incluidas)Tempo de vida das pilhas: 5 horas de uso continuo (pilhas alcalinas)Consumo do transmissor. â? 110mAmedidas:Altura: 24cmDiâmetro: bastao 3,5cm, globo 5cmPeso: 273g (sem bateria)Conteudo da embalagem:- 01 Transmissor- 01 Receptor RLX- 01 Cabo de audio P10/P10 1m- 01 Fonte 110V/220V Bivolt Automatico- 01 Manual de uso	1	787,95	786,54	0,18%	1,41

**LOTE 6** Quantidade.: 1 **Total lote: 570,38** **Média lote (%): 0,10%** **Econ. lote: 0,59**



MUNICIPIO DE JAGUARIAIVA  
JAGUARIAIVA-PR



Item	Descrição	Quantidade	Val. Ref.	Val. Final	Economia (%)	Econ. Item
6	MICROFONE HEADSET Características do receptor: Requerimento de energia da fonte: 110V / 240V AC, com conector Mini USB. Requerimento de energia: DC +5V x 1A. Relação sinal ruído: Maior que 96dB. Intervalo de frequência entre canais: 1MHz. Nível de saída de áudio: XLR 0 ~ 100mV / P10 0 ~600mV. Sensibilidade de recepção: -96 dBm. Total distorção Harmônica: 0,03%. Consumo de corrente: < 85mA. Transmissor. Requerimento de energia: 2x Pilhas AA 1,5V. Dreno nominal de corrente: Menor que 100 mA. Tipo de modulação: FMS. Saída de RF: 10 dBm. Resposta de frequência: 30Hz - 20kHz. Distância de transmissão: 40 metros (sem obstáculos). Itens Inclusos: 1 Transmissor, 1 Microfone Headset, 1 Receptor, 1 Fonte de alimentação com cabo mini USB, 1 Cabo P10 x P102 Pilhas AA - 1,5V. 1 Manual de Instruções	1	570,38	569,79	0,10%	569,79

LOTE 7 Quantidade.: 1 Total lote: 802,13 Média lote (%): 1,14%

Item	Descrição	Quantidade	Val. Ref.	Val. Final	Economia (%)	Econ. Item
7	ARMARIO DE ACO 2 PORTAS 162X75X40 - Armario de aço com 2 portas, confeccionado em chapa de aço 26 (0,45 mm) e prateleiras em chapa de aço 24 (0,60 mm).- Portas com fechamento sobreposto.- Contem 1 prateleira fixa e 2 prateleiras moveis com opcao de regulagem.- Cada prateleira comporta ate 20 kg.- Fechadura cilíndrica tipo Yale com travamento da porta na prateleira fixa central.- Sistema de ventilação com furos para circulação de ar.- Tratamento anticorrosivo.- Dimensoes aproximadas: 162,7 cm de altura x 75 cm de largura x 40 cm de profundidade.	1	802,13	793,00	1,14%	793,00

LOTE 8 Quantidade.: 1 Total lote: 1.136,02 Média lote (%): 7,75%

Item	Descrição	Quantidade	Val. Ref.	Val. Final	Economia (%)	Econ. Item
8	ARQUIVO DE ACO PARA PASTAS SUSPENSAS Arquivo de aço com 4 gavetas para pasta suspensa .Confeccionado em aço chapa 26 .Gavetas com trilho deslizante em nylon .Chave com travamento simultaneo em todas as gavetas .Identificadores nas gavetas .Pintura eletrostatica epoxi po antiferrugem .Disponivel nas cores : cinza.Dimensoes :133 cm x 46 cm x 70 cm	1	1.136,02	1.048,00	7,75%	1.048,00

LOTE 9 Quantidade.: 1 Total lote: 8.191,74 Média lote (%): 9,67%

Item	Descrição	Quantidade	Val. Ref.	Val. Final	Economia (%)	Econ. Item
9	(Descrição não legível)	1				

MUNICIPIO DE JAGUARIAIVA  
JAGUARIAIVA-PR

Item	Descrição	Quantidade	Val. Ref.	Val. Final	Economia (%)	Econ. Item
9	CADEIRA DE RODAS CONFORMA TILT RECLINAVEL? Construída em alumínio aeronautico? Estrutura dobravel em duplo Xá? Pintura eletrostatica epoxiá? Encosto reclinavel por sistema de mola a gas com ajuste milimetrico? Esticador do encosto? Apoio para cabeca com regulagem de altura e profundidade? Estofamento em nylon acolchoado? Almofada em espuma injetada? Rodas traseiras de 24" em aluminio com pneus inflaveis? Protetores de raios? Rodas dianteiras de 6â?â? macias, com garfos injetados em nylon? Sistema de desmontagem rapida nas quatro rodas a?quick release? Freios bilaterais com retorno automatico feito por molas? Protetores de roupa? Apoios para pes e pernas articulaveis, elevaveis, rebativeis, removiveis e regulaveis em altura? Apoios para bracos removiveis? Mancal que permite regulagem de altura, mudanca do Açngulo do assento, anteriorizacao e posteriorizacao do centro de gravidade? Regulagem de Tilt? Rodas anti-tomboá? Capacidade para 120 kg? Larguras do assento: 40 - 44 cm? Profundidade: 42 cm? Altura do encosto: 50 cm	2	4.095,87	3.699,99	9,67%	791,76

**LOTE 10** Quantidade.: 1 **Total lote: 209,34** **Média lote (%): 0,00%** **Econ. lote: 0,00**

Item	Descrição	Quantidade	Val. Ref.	Val. Final	Economia (%)	Econ. Item
10	CRONOMETRO ESPORTIVODigital Cronometro O produto apresenta importantes caracteristicas como: Relogio no formato 12/24horas am/pm ; Calendario apresentando Ano, Mes e Dia; Alarmes: 3 opcoes de musicas para configurar o despertador em 2 horarios distintos; Cronometragem progressiva com precisao de 1 a 100 segundos; Memoria: Possui capacidade para armazenamento de ate 60 trechos voltas . A memoria registra o tempo independente da distância percorrida; Resistencia a agua 1ATM .	2	104,67	104,67	0,00%	0,00

**LOTE 11** Quantidade.: 1 **Total lote: 1.093,44** **Média lote (%): 33,24%** **Econ. lote: 363,44**

Item	Descrição	Quantidade	Val. Ref.	Val. Final	Economia (%)	Econ. Item
11	LAVADORA DE ALTA PRESSAO 1700W 2100psi Potencia Eletrica (W) - 1700W Pressao Nominal (PSI/MPa) - 1370 /9,5Pressao Permissivel (PSI/MPa) - 2100 / 14,5Vazao Maxima (L/h / L/min) - 360L/H - 6L/MINPressao maxima de entrada de agua (bar/MPa) - 4/0,4Vazao minima de alimentacao de agua (L/min) - 8Temperatura max. entrada de agua (A°C) - 40Nivel de Ruído Sonoro (Lpa) (db(A)) - <74Aceleracao no braco do operador (m/sÁ²) - <2Peso Liquido (kg) - 10,8Dimensoes do produto montado (C x L x A) (cm) - 29 X 30 X 76	1	1.093,44	730,00	33,24%	363,44

**LOTE 12** Quantidade.: 1 **Média lote (%): 19,02%**

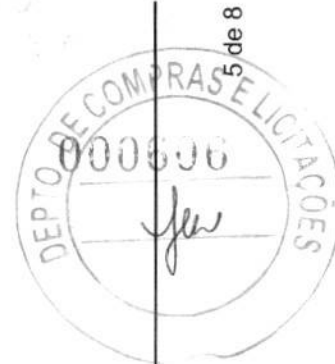

*JW*

MUNICÍPIO DE JAGUARIAIVA  
JAGUARIAIVA-PR

Item Descrição Total lote: 4.663,06 Quantidade Val. Ref. Val. Final Economia (%Econ. Média lote (%): 2,35% Econ. lote: 11,75

12 BUFFET COM PROTETOR SALIVAR 6 CUBAS 2000-2500W - Construído em aço inox brilhante AISI 430- Cubas gastronômicas (GNs) confeccionadas em em aço inox AISI 304- Estrutura tubular com pintura eletrostática, rodízios com trava ou niveladores- Protetor salivar em aço inox brilhante AISI 430 e iluminação fluorescente- Voltagem: 110 V ou 220 V - nao e bivolt- Potencia da Resistencia: 2.000 W (110 V) e 2.500 W (220 V)- LÃmpada piloto- Termostato do tipo capilar de bulbo (20Â°C a 120Â°C)Dimensoes Tamanho (C x P x A): 1120 x 595 x 1255 mm- 6 Cubas

LOTE 15 Quantidade.: 1

Total lote: 499,75

Média lote (%): 2,35%

Econ. lote: 11,75

Item Descrição

Quantidade

Val. Ref.

Val. Final

Economia (%)

Econ. Item

15 ANDADOR BASICO COM RODINHAS - INFANTILDescricao: Resistencia: 100kgPeso do Andador: 2,100kgTamanho: Tamanho unico (criancas de 1,00m a 1,25m de altura)Diferenciais:Apoio de mao macio e com dimensoes que favorecem a pega/preensao.Nao contem latex natural em sua composicao, pois algumas crianças tem sensibilidade a este material.Tubos em aluminio proporcionando que o andador seja leve e ao mesmo tempo resistente, facilitando o manuseio e transporte e garantindo a segurancia necessaria durante o uso.O andador e dobravel.Possui 5 niveis de ajuste de altura.Ponteiras nos tubos traseiros que auxiliam a parar ou manter um ritmo regular da caminhada e, ainda, possibilitam um apoio mais seguro no andador.Sao fabricadas em borracha natural para proporcionar melhor aderencia ao solo. Podem ser adquiridas separadamente.Rodas nos tubos traseiros que facilitam o caminhar, pois permitem empurrar o andador sem tira-lo totalmente do chao, o que tambem proporciona menor esforco e gasto energetico durante a caminhada.DiÃmetro de 12,7cm, que facilita o uso em ambientes externos.Composicao:Corpo: aluminioRodas: pneu: poliuretano de vinila / aro: polipropilenoPonteiras: borrachaApoio de mao: poliuretano de vinila

LOTE 16 Quantidade.: 1

Total lote: 1.910,58

Média lote (%): 1,08%

Econ. lote: 20,58





MUNICÍPIO DE JAGUARIAIVA  
JAGUARIAIVA-PR

Item	Descrição	Quantidade	Val. Ref.	Val. Final	Economia (%)	Econ. Item
16	BEBEDOURO DE COLUNA INOX 25 LITROS 2 TORNEIRAS127V ESPECIFICACOES: Acabamento em aço inoxPes regulaveisSerpentina interna em aço InoxReservatorio em polipropilenoGas ecologico R134aTermostato para ajuste de temperaturaAparador de água reforçado e mangueira drenoAcompanha filtro multiuso para primeira instalacaoTomada com 3 pinos, conforme norma da ABNT/NBR/603351Baixo consumo de energia Voltagem: 127v (1,4A) 60HzDIMENSOES (AxLxP):Altura: 136 cmLargura: 41 cmProfundidade: 58 cmGarantia do Fabricante: 12 meses.	1	1.910,58	1.890,00	1,08%	20,58

**LOTE 17** Quantidade.: 1 **Total lote: 2.091,75 Média lote (%): 0,08% Econ. lote: 1,75**

Item	Descrição	Quantidade	Val. Ref.	Val. Final	Economia (%)	Econ. Item
17	MAQUINA DE COSTURA OVERLOCK- 6 tipos de ponto overlock: Overlock estreito, largo, fecho plano, bainha enrolada, ponto cadeia, overlock com 2 fios.- Costura com 1 ou 2 agulhas: une, corta e arremata o tecido em uma unica operacao.- Tensores de ajuste da linha indicado por cor.- Alavanca de ajuste.- Braco livre facilita costura em mangas, punhos e barras.- Velocidade de ate 1.300 pontos por minuto, que torna a costura mais rapida.- Cor/Acabamento Cinza- Voltagem 110v (nao e bivolt)- Potencia do Motor 105wDimensoes e Peso- Produto (A x L x P) 26,5 x 33,8 x 28 cm- Produto Com Embalagem (A x L x P) 32 x 38,5 x 32 cm- Peso Liquido 7,2 kg- Peso Bruto 8 kgAcessorios da Maquina- Chave de fenda pequena- Pince- Expansor- Embalagem para residuos- Embalagem de agulhas- Pincel para Limpeza com furo para agulha- Faca inferiorConteudo da embalagem- Maquina de Costura- Cabo eletrico- Controlador de Velocidade (pedal)- Manual de Instrucoes com Certificado de Garantia- Acessorios da MaquinaGarantia do Fabricante 12 meses	1	2.091,75	2.090,00	0,08%	1,75

**LOTE 18** Quantidade.: 1 **Total lote: 2.446,02 Média lote (%): 1,39% Econ. lote: 34,02**



MUNICIPIO DE JAGUARIAIVA  
JAGUARIAIVA-PR

Item	Descrição	Quantidade	Val. Ref.	Val. Final	Economia (%)	Econ. Item
18	<p>TABLET TELA 8.7â? Características Gerais- Bordas finas e Tela lmersiva de 8.7"- 64GB de memoria interna/ 4GB de RAM- Suporte a cartao MicroSD de ate 1TB**- Alto-Falantes duplos e efeito Dolby Atmos- Bateria de Longa duracao 5100mAh, compativel com carga rapida 15W- Experiencia Multiplos dispositivos: funcao de Extensao de Chamada e Mensagens via Wi-Fi; compartilhamento de arquivos Quick Share , Auto Hotspot* Tamanho da Tela - 8,7 polegadasAltura - 12,47 cmLargura - 21,25 cmProfundidade - 8,00 mmCor cinzaPeso do produto - 0,50kgProcessador - octa Core 2.3GHz, 1.8GHzAndroid 11.0</p>	2	1.223,01	1.206,00	1,39%	34,02

  
PREGOEIRO: FERNANDA SOUZA





MUNICIPIO DE JAGUARIAIVA  
JAGUARIAIVA-PR

ATA DE HOMOLOGAÇÃO

PREGÃO ELETRÔNICO Nº 97/2023  
Processo Administrativo Nº 215/2023  
Tipo: AQUISIÇÃO  
PREGOEIRO: FERNANDA SOUZA  
Data de Publicação: 22/11/2023 11:25:39

LOTE 1 - HOMOLOGADO - 11/12/2023 11:22:53  
1 - CASA DE BONECA

VALORES UNITÁRIOS FINAIS

Item: 1	Unidade: UNIDADE	Marca: FRESO	Modelo:
Descrição: CASA DE BONECA Confeccionada em polietileno rotomoldado, atoxico, com aditivacoes anti-UV, antiestatico e pigmentacao aquente, assegurando a qualidade da coloracao. Contem porta vai e vem, janela de correr, janelacolonial, tabua de passar com ferro e soleira. Paredesreforcadas para maior estabilidade, com textura emambas as faces: no interior imita a mobilia de sala e nolado externo lembra uma construcao real. Produto comacabamento arredondado.DIMENSOES APROXIMADAS: Largura: 131cm Altura:143cm Comprimento: 161cm			
Quantidade: 1	Valor Unit.: 5.500,00	Valor Total: 5.500,00	

CLASSIFICAÇÃO

Razão Social	Num	Documento	Oferta Inicial	Oferta Final	Dif.(%)	ME
1 REDEPEL DISTRIBUIDORA LTDA	005	07.481.107/0001-48	7.785,79	5.500,00		Sim
2 COMERCIAL FIDUCIA LTDA UNIPessoal	110	44.265.382/0001-50	7.785,79	5.648,00	2,69	Sim
3 COMERCIAL USUAL LTDA - EPP	140	14.050.075/0001-91	7.785,00	6.186,30	9,53	Sim

DESCLASSIFICADOS

Razão Social	Num	Documento	Oferta Inicial	Oferta Final	Dif.(%)	ME
--------------	-----	-----------	----------------	--------------	---------	----

INABILITADOS

Razão Social	Num	Documento	Oferta Inicial	Oferta Final	Dif.(%)	ME
CONNECTION GROUP LTDA	118	43.885.181/0001-93	7.785,79	7.785,79		Sim

LOTE 2 - HOMOLOGADO - 11/12/2023 11:22:53  
2 - NOTEBOOK INTEL CORE I3 SSD 256GB MEMORIA RAM 4GB TELA DE 15.6"

VALORES UNITÁRIOS FINAIS

Item: 2	Unidade: UNIDADE	Marca: SAMSUNG	Modelo: NP550XDA-KV3BR
Descrição: NOTEBOOK INTEL CORE I3 SSD 256GB MEMORIA RAM 4GB TELA DE 15.6"- Sistema Operacional : Windows 11 Home- Processador : Intel CoreTM i3-1115G4 Processor (3.0 GHz ate 4.10 GHz, 6 MB L3 Cache)- Placa de Video : Intel® UHD Graphics- Tela : 15.6" Full HD LED antirreflexiva- Memoria : 4 GB- Armazenamento : 256GB SSD NVMe- Cor : Cinza ChumboMultimidia:- Audio: HD (High Definition) Audio- Efeitos de Audio: SoundAliveTMAlto-Falantes: 3W- Estereo (1.5W x 2)- Microfone Integrado: Sim- Webcam Integrada: Sim- Rede :- Placa de Rede: Gigabit Ethernet [10/100/1000]- Placa de Rede Wireless: 802.11 ac 1x1- Bluetooth: Bluetooth v5.1- Portas de Comunicacao :- Portas USB:- 1x USB-C- 1x USB3.0- 1x USB2.0- HDMI: Sim- Saída Fone-de-Ouvido: Sim (Combo com Entrada para Microfone)- Entrada p/ Microfone: Sim (Combo com Saída para Fone-de-Ouvido)- Leitor de Cartoes Multimidia: MicroSD Card Reader- Ethernet RJ45 (LAN): Sim- Caracteristicas para Digitacao : "Portugues-BR Teclado Numerico Integrado"- Seguranca : Slot padrao Kensington- Alimentacao:- Fonte Adaptadora: 40W / 60W - Tensao da Fonte Adaptadora: Bivolt (100-240V)- Padrao da Bateria: 43 Wh- Dimensao (L x P x A) (mm) : 35.9 x 24.1 x 1.88 cm- Peso : 1.81kg			
Quantidade: 3	Valor Unit.: 2.295,00	Valor Total: 6.885,00	

CLASSIFICAÇÃO

Razão Social	Num	Documento	Oferta Inicial	Oferta Final	Dif.(%)	ME
1 COMERCIO NOVO RUMO LTDA	142	23.964.820/0001-07	4.063,00	2.295,00		Sim
2 B DANIEL INFORMATICA	084	11.607.273/0001-15	4.000,00	2.390,75	4,17	Sim



**MUNICIPIO DE JAGUARIAIVA  
JAGUARIAIVA-PR**

3 ALPHA TECNOLOGIA E INOVAÇÃO LTDA	055	50.418.269/0001-60	4.063,00	2.508,99	4,95	Sim
4 SC COMERCIAL EIRELI	107	20.758.465/0001-13	4.060,00	2.550,00	1,63	Sim
5 ASYS TECNOLOGIA LTDA	011	49.354.820/0001-70	4.063,00	2.790,00	9,41	Sim
6 F.BORGES EQUIPAMENTOS EIRELI	114	39.935.346/0001-17	4.000,00	2.945,00	5,56	Sim
7 RB DISTRIBUIDORA E COMÉRCIO	124	39.782.004/0001-04	4.063,00	2.999,90	1,86	Sim
8 ELITH INFORMATICA LTDA	106	44.450.107/0001-07	4.060,00	3.184,64	6,16	Sim
9 LUIZ RICARDO BUENO ME	038	30.219.220/0001-71	4.063,00	4.063,00	27,58	Sim

**DESCCLASSIFICADOS**

Razão Social	Num	Documento	Oferta Inicial	Oferta Final	Dif.(%)	ME
--------------	-----	-----------	----------------	--------------	---------	----

**INABILITADOS**

Razão Social	Num	Documento	Oferta Inicial	Oferta Final	Dif.(%)	ME
CONNECTION GROUP LTDA	096	43.885.181/0001-93	4.063,00	2.300,00		Sim
EXCLUSIVE COMERCIO LTDA	053	47.034.949/0001-76	4.060,00	2.944,91	28,0396	Sim

**LOTE 3 - HOMOLOGADO - 11/12/2023 11:22:53  
3 - BATERIA ACUSTICA**

**VALORES UNITÁRIOS FINAIS**

<b>Item:</b> 3	<b>Unidade:</b> UNIDADE	<b>Marca:</b> rvm	<b>Modelo:</b> rvm
Descrição: BATERIA ACUSTICA Bateria Acustica Bumbo 20" + Pratos + Banco Composta por: 1- Estante reta de prato 1- Maquina de chimbau 1- Suporte de caixa 1- Pedal Stageteck 1- Jogo de pratos para treino 1- Banco CARACTERISTICAS PRINCIPAIS- Bumbo 20" com 16 afinadores- Caixa 14" com 20 afinadores- Surdo de 14",- Tom de 10" e 12" e com 12 afinadores- Cascos em Sumauma com a tecnologia SSP (Shell Sound Project)- Aros do bumbo em madeira- Acabamento em formica brilhante de altissima dureza e durabilidade. Quantidade: 1 <span style="float:right"><b>Valor Unit.:</b> 3.249,99 <b>Valor Total:</b> 3.249,99</span>			

**CLASSIFICAÇÃO**

Razão Social	Num	Documento	Oferta Inicial	Oferta Final	Dif.(%)	ME
1 LUIZ RICARDO BUENO ME	010	30.219.220/0001-71	3.449,00	3.249,99		Sim
2 SC COMERCIAL EIRELI	047	20.758.465/0001-13	3.440,00	3.250,00	0,00	Sim
3 RIO PRETO DISTRIBUIÇÃO DE	105	33.937.002/0001-60	3.449,00	3.280,00	0,92	Sim

**DESCCLASSIFICADOS**

Razão Social	Num	Documento	Oferta Inicial	Oferta Final	Dif.(%)	ME
--------------	-----	-----------	----------------	--------------	---------	----

**INABILITADOS**

Razão Social	Num	Documento	Oferta Inicial	Oferta Final	Dif.(%)	ME
--------------	-----	-----------	----------------	--------------	---------	----

**LOTE 4 - HOMOLOGADO - 11/12/2023 11:22:53  
4 - ANDADOR ADAPTADO MODELO EXPLORER - COMPLETO**

**VALORES UNITÁRIOS FINAIS**

<b>Item:</b> 4	<b>Unidade:</b> UNIDADE	<b>Marca:</b> Vanzetti	<b>Modelo:</b> Explore
Descrição: ANDADOR ADAPTADO MODELO EXPLORER - COMPLETO Informacoes Tecnicas:- Estrutura em aluminio dobravel com 4 rodas aro 7 emborrachadas, sendo 2 giratorias.- Apoio de mao com manoplas emborrachadas antiderrapante, com regulagem atraves de engrenagem que permitem o ajuste na altura e largura em diversos Ângulos.- Controle de esforco nas rodas nao giratorias atraves de manipulo tipo borboleta.- Controle de direcionamento nas rodas giratorias atraves de manipululos;- Freio nas rodas nao giratorias com travamento no movimento para tras, com opcao de deixar livre as rodas.- O peso maximo e de 70 quilos que atende desde de criancas ate adultos.- Possui regulagem de altura que acompanha o crescimento do usuario por um tempo, esta regulagem permite aumentar a altura de 10 a 15cm na altura. Quantidade: 1 <span style="float:right"><b>Valor Unit.:</b> 3.689,99 <b>Valor Total:</b> 3.689,99</span>			

**CLASSIFICAÇÃO**



MUNICIPIO DE JAGUARIAIVA  
JAGUARIAIVA-PR

Razão Social	Num Documento	Oferta Inicial	Oferta Final	Dif.(%)	ME
1 FISIOLIFE SOLUCOES MEDICAS E	075 51.097.433/0001-48	3.799,00	3.689,99		Sim
2 SC COMERCIAL EIRELI	028 20.758.465/0001-13	3.795,00	3.690,00	0,00	Sim

DECLASSIFICADOS

Razão Social	Num Documento	Oferta Inicial	Oferta Final	Dif.(%)	ME
--------------	---------------	----------------	--------------	---------	----

INABILITADOS

Razão Social	Num Documento	Oferta Inicial	Oferta Final	Dif.(%)	ME
--------------	---------------	----------------	--------------	---------	----

LOTE 5 - HOMOLOGADO - 11/12/2023 11:22:53  
5 - MICROFONE SEM FIO 16 CANAIS UM BASTAO

VALORES UNITÁRIOS FINAIS

Item: 5	Unidade: UNIDADE	Marca: Karsect	Modelo: Karsect
Descrição: MICROFONE SEM FIO 16 CANAIS UM BASTAO PRINCIPAIS FUNCOES- Controle de volume para canal no painel traseiro- Saida de audio balanceada (XLR) e saida nao balanceada P10- Resposta de frequencia perfeitamente adaptada para captacao de vocais- Padrao polar cardioide uniforme- Filtro de sopro montado internamente no globo- Microcircuito de controle de interferencias externas ( squelch) multiplo, rejeita interferencias externas e ajusta o som.- Desempenho otimizado de bateria com 5 horas de uso contínuo (bateria nao inclusa) ESPECIFICACOES TECNICAS RECEPTOR RLX Faixa de frequencia - 630-660 MHz Display Lcd Saida de audio: 400 mV Alimentacao: 12-18 V DC Consumo: 155 mA Sensibilidade de recepcao: 3uV Canais: 16 Estabilidade de frequencia: +- 5kHz Distorcao: < 0,3 % Resposta de frequencia: 30 Hz a 20 KHz Relacao sinal ruido: 80 dB Fonte Bivolt 110V/220V Medidas: Largura: 21cm, Comprimento: 14cm, Altura: 5cm Peso: 313g TRANSMISSOR BASTAO LHT Frequencia da portadora - 630-660 MHz Display Lcd Corpo metalico Potencia de saida: 10 mW Canais: 16 Estabilidade de frequencia +-5 KHz Desvio 13 KHz Distorcao Harmonica: < -55 dB Bateria 2 pilhas alcalinas x AA (1,5V) (nao inclusas) Tempo de vida das pilhas: 5 horas de uso contínuo (pilhas alcalinas) Consumo do transmissor: 110mA Medidas: Altura: 24cm Diâmetro: bastao 3,5cm, globo 5cm Peso: 273g (sem bateria) Conteudo da embalagem: - 01 Transmissor- 01 Receptor RLX- 01 Cabo de audio P10/P10 1m- 01 Fonte 110V/220V Bivolt Automatico- 01 Manual de uso			
Quantidade: 1	Valor Unit.: 786,54	Valor Total: 786,54	

CLASSIFICAÇÃO

Razão Social	Num Documento	Oferta Inicial	Oferta Final	Dif.(%)	ME
1 LUIZ RICARDO BUENO ME	092 30.219.220/0001-71	787,95	786,54		Sim

DECLASSIFICADOS

Razão Social	Num Documento	Oferta Inicial	Oferta Final	Dif.(%)	ME
--------------	---------------	----------------	--------------	---------	----

INABILITADOS

Razão Social	Num Documento	Oferta Inicial	Oferta Final	Dif.(%)	ME
EXCLUSIVE COMERCIO LTDA	076 47.034.949/0001-76	787,00	786,41		Sim
CONNECTION GROUP LTDA	141 43.885.181/0001-93	787,95	787,95	0,1958	Sim

LOTE 6 - HOMOLOGADO - 11/12/2023 11:22:54  
6 - MICROFONE HEADSET

VALORES UNITÁRIOS FINAIS

Item: 6	Unidade: UNIDADE	Marca: fifine	Modelo: fifine
Descrição: MICROFONE HEADSET Características do receptor Requerimento de energia da fonte: 110V / 240V AC, com conector Mini USB Requerimento de energia: DC +5V x 1A Relacao sinal ruido: Maior que 96dB Intervalo de frequencia entre canais: 1MHz Nível de saida de audio: XLR 0 ~ 100mV / P10 0 ~ 600mV Sensibilidade de recepcao: -96 dBm Total distorcao Harmonica: 0,03% Consumo de corrente: < 85mA Transmissor Requerimento de energia: 2x Pilhas AA 1,5V Dreno nominal de corrente: Menor que 100 mA Tipo de modulacao: FMSaida de RF: 10 dBm Resposta de frequencia: 30Hz - 20khz Distancia de transmissao: 40 metros (sem obstaculos) Itens Inclusos: 1 Transmissor 1 Microfone Headset 1 Receptor 1 Fonte de alimentacao com cabo mini USB 1 Cabo P10 x P102 Pilhas AA - 1,5V 1 Manual de Instrucoes			
Quantidade: 1	Valor Unit.: 569,79	Valor Total: 569,79	

CLASSIFICAÇÃO





MUNICIPIO DE JAGUARIAIVA  
JAGUARIAIVA-PR

Razão Social	Num Documento	Oferta Inicial	Oferta Final	Dif.(%)	ME
1 LUIZ RICARDO BUENO ME	124 30.219.220/0001-71	570,00	569,79		Sim
<b>DECLASSIFICADOS</b>					
Razão Social	Num Documento	Oferta Inicial	Oferta Final	Dif.(%)	ME
<b>INABILITADOS</b>					
Razão Social	Num Documento	Oferta Inicial	Oferta Final	Dif.(%)	ME
EXCLUSIVE COMERCIO LTDA	121 47.034.949/0001-76	570,00	569,71		Sim

LOTE 7 - HOMOLOGADO - 11/12/2023 11:22:54  
7 - ARMARIO DE ACO 2 PORTAS 162X75X40

VALORES UNITÁRIOS FINAIS

Item: 7	Unidade: UNIDADE	Marca: RCH	Modelo:
Descrição: ARMARIO DE ACO 2 PORTAS 162X75X40 - Armario de aco com 2 portas, confeccionado em chapa de aco 26 (0,45 mm) e prateleiras em chapa de aco 24 (0,60 mm).- Portas com fechamento sobreposto.- Contem 1 prateleira fixa e 2 prateleiras moveis com opcao de regulagem.- Cada prateleira comporta ate 20 kg.- Fechadura cilindrica tipo Yale com travamento da porta na prateleira fixa central.- Sistema de ventilacao com furos para circulacao de ar.- Tratamento anticorrosivo.- Dimensoes aproximadas: 162,7 cm de altura x 75 cm de largura x 40 cm de profundidade.			
Quantidade: 1	Valor Unit.: 793,00	Valor Total: 793,00	

CLASSIFICAÇÃO

Razão Social	Num Documento	Oferta Inicial	Oferta Final	Dif.(%)	ME
1 REDEPEL DISTRIBUIDORA LTDA	018 07.481.107/0001-48	802,13	793,00		Sim
2 LUIZ RICARDO BUENO ME	105 30.219.220/0001-71	802,13	793,99	0,12	Sim
3 RB DISTRIBUIDORA E COMÉRCIO	016 39.782.004/0001-04	802,13	795,00	0,13	Sim
4 ALFREDO CESAR BARBOSA DOS	068 18.761.732/0001-60	801,00	801,00	0,75	Sim
<b>DECLASSIFICADOS</b>					
Razão Social	Num Documento	Oferta Inicial	Oferta Final	Dif.(%)	ME
<b>INABILITADOS</b>					
Razão Social	Num Documento	Oferta Inicial	Oferta Final	Dif.(%)	ME

LOTE 8 - HOMOLOGADO - 11/12/2023 11:22:54  
8 - ARQUIVO DE ACO PARA PASTAS SUSPENSAS

VALORES UNITÁRIOS FINAIS

Item: 8	Unidade: UNIDADE	Marca: RCH	Modelo:
Descrição: ARQUIVO DE ACO PARA PASTAS SUSPENSAS Arquivo de aco com 4 gavetas para pasta suspensa .Confeccionado em aco chapa 26 .Gavetas com trilho deslisante em nylon .Chave com travamento simultaneo em todas as gavetas .Identificadores nas gavetas .Pintura eletrostatica epoxi po antiferrugem .Disponivel nas cores : cinza.Dimensoes :133 cm x 46 cm x 70 cm			
Quantidade: 1	Valor Unit.: 1.048,00	Valor Total: 1.048,00	

CLASSIFICAÇÃO

Razão Social	Num Documento	Oferta Inicial	Oferta Final	Dif.(%)	ME
1 REDEPEL DISTRIBUIDORA LTDA	053 07.481.107/0001-48	1.136,02	1.048,00		Sim
2 RB DISTRIBUIDORA E COMÉRCIO	016 39.782.004/0001-04	1.136,02	1.049,00	0,10	Sim
3 SC COMERCIAL EIRELI	078 20.758.465/0001-13	1.130,00	1.050,00	0,10	Sim
4 ALFREDO CESAR BARBOSA DOS	027 18.761.732/0001-60	1.135,00	1.135,00	8,10	Sim
5 LUIZ RICARDO BUENO ME	112 30.219.220/0001-71	1.136,02	1.136,02	0,09	Sim
<b>DECLASSIFICADOS</b>					
Razão Social	Num Documento	Oferta Inicial	Oferta Final	Dif.(%)	ME





MUNICIPIO DE JAGUARIAIVA  
JAGUARIAÍVA-PR

INABILITADOS

Razão Social	Num Documento	Oferta Inicial	Oferta Final	Dif.(%)	ME
--------------	---------------	----------------	--------------	---------	----

LOTE 9 - HOMOLOGADO - 11/12/2023 11:22:54  
9 - CADEIRA DE RODAS CONFORMA TILT RECLINAVEL

VALORES UNITÁRIOS FINAIS

Item: 9	Unidade: UNIDADE	Marca: Ortobras	Modelo: AVD Alumínio Reclinavel
Descrição: CADEIRA DE RODAS CONFORMA TILT RECLINAVEL? Construida em aluminio aeronautico? Estrutura dobravel em duplo X? Pintura eletrostatica epoxi? Encosto reclinavel por sistema de mola a gas com ajuste milimetrico? Esticador do encosto? Apoio para cabeça com regulagem de altura e profundidade? Estofamento em nylon acolchoado? Almofada em espuma injetada? Rodas traseiras de 24" em aluminio com pneus inflaveis? Protetores de raios? Rodas dianteiras de 6"? macias, com garfos injetados em nylon? Sistema de desmontagem rapida nas quatro rodas ? quick release? Freios bilaterais com retorno automatico feito por molas? Protetores de roupa? Apoios para pes e pernas articulaveis, elevaveis, rebativeis, removiveis e regulaveis em altura? Apoios para bracos removiveis? Mancal que permite regulagem de altura, mudança do Ângulo do assento, anteriorizacao e posteriorizacao do centro de gravidade? Regulagem de Tilt? Rodas anti-tombo? Capacidade para 120 kg? Larguras do assento: 40 - 44 cm? Profundidade: 42 cm? Altura do encosto: 50 cm			
Quantidade: 2		Valor Unit.: 3.699,99	Valor Total: 7.399,98

CLASSIFICAÇÃO

Razão Social	Num Documento	Oferta Inicial	Oferta Final	Dif.(%)	ME
1 FISIOLIFE SOLUCOES MEDICAS E	146 51.097.433/0001-48	4.090,00	3.699,99		Sim
2 SC COMERCIAL EIRELI	022 20.758.465/0001-13	4.090,00	3.700,00	0,00	Sim
3 JR2 COMERCIO DE VARIEDADES LTDA	052 39.236.457/0001-35	10.000,00	4.095,86	10,70	Sim

DESCLASSIFICADOS

Razão Social	Num Documento	Oferta Inicial	Oferta Final	Dif.(%)	ME
--------------	---------------	----------------	--------------	---------	----

INABILITADOS

Razão Social	Num Documento	Oferta Inicial	Oferta Final	Dif.(%)	ME
CONNECTION GROUP LTDA	033 43.885.181/0001-93	4.095,87	4.095,87		Sim

LOTE 10 - HOMOLOGADO - 11/12/2023 11:22:54  
10 - CRONOMETRO ESPORTIVO

VALORES UNITÁRIOS FINAIS

Item: 10	Unidade: UNIDADE	Marca: kl	Modelo: kl
Descrição: CRONOMETRO ESPORTIVO Digital Cronometro O produto apresenta importantes características como: Relogio no formato 12/24 horas am/pm ; Calendario apresentando Ano, Mes e Dia; Alarmes: 3 opcoes de musicas para configurar o despertador em 2 horarios distintos; Cronometragem progressiva com precisao de 1 a 100 segundos; Memoria: Possui capacidade para armazenamento de ate 60 trechos voltas . A memoria registra o tempo independente da distância percorrida; Resistencia a agua 1ATM .			
Quantidade: 2		Valor Unit.: 104,67	Valor Total: 209,34

CLASSIFICAÇÃO

Razão Social	Num Documento	Oferta Inicial	Oferta Final	Dif.(%)	ME
1 LUIZ RICARDO BUENO ME	028 30.219.220/0001-71	104,67	104,67		Sim

DESCLASSIFICADOS

Razão Social	Num Documento	Oferta Inicial	Oferta Final	Dif.(%)	ME
--------------	---------------	----------------	--------------	---------	----

INABILITADOS

Razão Social	Num Documento	Oferta Inicial	Oferta Final	Dif.(%)	ME
CONNECTION GROUP LTDA	103 43.885.181/0001-93	104,67	104,67		Sim



MUNICÍPIO DE JAGUARIAIVA  
JAGUARIAÍVA-PR

LOTE 11 - HOMOLOGADO - 11/12/2023 11:22:54  
11 - LAVADORA DE ALTA PRESSAO 1700W 2100psi

VALORES UNITÁRIOS FINAIS

Item: 11	Unidade: UNIDADE	Marca: Philco	Modelo: PLA3100
Descrição: LAVADORA DE ALTA PRESSAO 1700W 2100psi Potencia Eletrica (W) - 1700W Pressao Nominal (PSI/MPa) - 1370 /9,5Pressao Permissivel (PSI/MPa) - 2100 / 14,5Vazao Maxima (L/h / L/min) - 360L/H - 6L/MINPressao maxima de entrada de agua (bar/MPa) - 4/0,4Vazao minima de alimentacao de agua (L/min) - 8Temperatura max. entrada de agua (Â°C) - 40Nivel de Ruído Sonoro (Lpa) (db(A)) - <74Aceleracao no braco do operador (m/sÂ²) - <2Peso Liquido (kg) - 10,8Dimensoes do produto montado (C x L x A) (cm) - 29 X 30 X 76			
Quantidade: 1	Valor Unit.: 730,00	Valor Total: 730,00	

CLASSIFICAÇÃO

Razão Social	Num	Documento	Oferta Inicial	Oferta Final	Dif.(%)	ME
1 NEUZA WEIZANI SINKUEVITZ	042	44.923.685/0001-13	1.093,44	730,00		Sim
2 GESSICA ZARZEKA OLIVO	067	97.541.831/0001-02	1.093,44	899,99	23,29	Sim
3 RB DISTRIBUIDORA E COMÉRCIO	100	39.782.004/0001-04	1.093,44	996,40	10,71	Sim
4 OPORTUNO DISTRIBUIDORA DE	024	24.067.409/0001-93	1.093,44	1.045,00	4,88	Sim

DESCCLASSIFICADOS

Razão Social	Num	Documento	Oferta Inicial	Oferta Final	Dif.(%)	ME
--------------	-----	-----------	----------------	--------------	---------	----

INABILITADOS

Razão Social	Num	Documento	Oferta Inicial	Oferta Final	Dif.(%)	ME
CONNECTION GROUP LTDA	038	43.885.181/0001-93	1.093,44	740,00		Sim

LOTE 12 - HOMOLOGADO - 11/12/2023 11:22:54  
12 - BUFFET COM PROTETOR SALIVAR 6 CUBAS 2000-2500W

VALORES UNITÁRIOS FINAIS

Item: 12	Unidade: UNIDADE	Marca: IBET	Modelo:
Descrição: BUFFET COM PROTETOR SALIVAR 6 CUBAS 2000-2500W - Construido em aco inox brilhante AISI 430- Cubas gastronomicas (GNs) confeccionadas em em aco inox AISI 304- Estrutura tubular com pintura eletrostatica, rodizios com trava ou niveladores- Protetor salivar em aco inox brilhante AISI 430 e iluminacao fluorescente- Voltagem: 110 V ou 220 V - nao e bivolt- Potencia da Resistencia: 2.000 W (110 V) e 2.500 W (220 V)- LÂmpada piloto- Termostato do tipo capilar de bulbo (20Â°C a 120Â°C)DimensoesTamanho (C x P x A): 1120 x 595 x 1255 mm- 6 Cubas			
Quantidade: 2	Valor Unit.: 1.888,00	Valor Total: 3.776,00	

CLASSIFICAÇÃO

Razão Social	Num	Documento	Oferta Inicial	Oferta Final	Dif.(%)	ME
1 REDEPEL DISTRIBUIDORA LTDA	073	07.481.107/0001-48	2.331,53	1.888,00		Sim
2 SC COMERCIAL EIRELI	054	20.758.465/0001-13	2.330,00	1.900,00	0,64	Sim
3 COMERCIAL USUAL LTDA - EPP	078	14.050.075/0001-91	2.331,00	2.049,00	7,84	Sim

DESCCLASSIFICADOS

Razão Social	Num	Documento	Oferta Inicial	Oferta Final	Dif.(%)	ME
--------------	-----	-----------	----------------	--------------	---------	----

INABILITADOS

Razão Social	Num	Documento	Oferta Inicial	Oferta Final	Dif.(%)	ME
CONNECTION GROUP LTDA	071	43.885.181/0001-93	2.331,53	1.880,00		Sim

LOTE 15 - HOMOLOGADO - 11/12/2023 11:22:54  
15 - ANDADOR BASICO COM RODINHAS - INFANTIL

VALORES UNITÁRIOS FINAIS



MUNICIPIO DE JAGUARIAIVA  
JAGUARIAIVA-PR

Item: 15 Unidade: UNIDADE Marca: Ortocloves Modelo: andador  
Descrição: ANDADOR BASICO COM RODINHAS - INFANTIL Descrição: Resistencia: 100kg Peso do Andador: 2,100kg Tamanho: Tamanho unico (crianças de 1,00m a 1,25m de altura) Diferenciais: Apoio de mão macio e com dimensões que favorecem a pega/preensão. Não contém latex natural em sua composição, pois algumas crianças têm sensibilidade a este material. Tubos em alumínio proporcionando que o andador seja leve e ao mesmo tempo resistente, facilitando o manuseio e transporte e garantindo a segurança necessária durante o uso. O andador é dobrável. Possui 5 níveis de ajuste de altura. Ponteiras nos tubos traseiros que auxiliam a parar ou manter um ritmo regular da caminhada e, ainda, possibilitam um apoio mais seguro no andador. São fabricadas em borracha natural para proporcionar melhor aderência ao solo. Podem ser adquiridas separadamente. Rodas nos tubos traseiros que facilitam o caminhar, pois permitem empurrar o andador sem retirá-lo totalmente do chão, o que também proporciona menor esforço e gasto energético durante a caminhada. Diâmetro de 12,7cm, que facilita o uso em ambientes externos. Composição: Corpo: alumínio Rodas: pneu: policloreto de vinila / aro: polipropileno Ponteiras: borracha Apoio de mão: policloreto de vinila  
Quantidade: 1 Valor Unit.: 488,00 Valor Total: 488,00

CLASSIFICAÇÃO

Razão Social	Num Documento	Oferta Inicial	Oferta Final	Dif.(%)	ME
JR2 COMERCIO DE VARIEDADES LTDA	141 39.236.457/0001-35	1.000,00	488,00		Sim

DECLASSIFICADOS

Razão Social	Num Documento	Oferta Inicial	Oferta Final	Dif.(%)	ME
--------------	---------------	----------------	--------------	---------	----

INABILITADOS

Razão Social	Num Documento	Oferta Inicial	Oferta Final	Dif.(%)	ME
--------------	---------------	----------------	--------------	---------	----

LOTE 16 - HOMOLOGADO - 11/12/2023 11:22:55  
16 - BEBEDOURO DE COLUNA INOX 25 LITROS 2 TORNEIRAS 127V

VALORES UNITÁRIOS FINAIS

Item: 16 Unidade: UNIDADE Marca: FRISBEL Modelo:  
Descrição: BEBEDOURO DE COLUNA INOX 25 LITROS 2 TORNEIRAS 127V ESPECIFICAÇÕES: Acabamento em aço inox Pes reguláveis Serpentina interna em aço Inox Reservatório em polipropileno Gas ecológico R134a Termostato para ajuste de temperatura Aparador de água reforçado e mangueira dreno Acompanha filtro multiuso para primeira instalação Tomada com 3 pinos, conforme norma da ABNT/NBR/60335-1 Baixo consumo de energia Voltagem: 127v (1,4A) 60Hz DIMENSÕES (AxLxP): Altura: 136 cm Largura: 41 cm Profundidade: 58 cm Garantia do Fabricante: 12 meses.  
Quantidade: 1 Valor Unit.: 1.890,00 Valor Total: 1.890,00

CLASSIFICAÇÃO

Razão Social	Num Documento	Oferta Inicial	Oferta Final	Dif.(%)	ME
1 REPEL DISTRIBUIDORA LTDA	013 07.481.107/0001-48	1.910,58	1.890,00		Sim
2 SC COMERCIAL EIRELI	147 20.758.465/0001-13	1.900,00	1.900,00	0,53	Sim
3 LUIZ RICARDO BUENO ME	106 30.219.220/0001-71	1.910,58	1.910,58	0,56	Sim

DECLASSIFICADOS

Razão Social	Num Documento	Oferta Inicial	Oferta Final	Dif.(%)	ME
--------------	---------------	----------------	--------------	---------	----

INABILITADOS

Razão Social	Num Documento	Oferta Inicial	Oferta Final	Dif.(%)	ME
EXCLUSIVE COMERCIO LTDA	138 47.034.949/0001-76	1.910,00	1.910,00		Sim

LOTE 17 - HOMOLOGADO - 11/12/2023 11:22:55  
17 - MAQUINA DE COSTURA OVERLOCK

VALORES UNITÁRIOS FINAIS



MUNICIPIO DE JAGUARIAIVA  
JAGUARIAÍVA-PR

Item: 17 Unidade: UNIDADE Marca: SINGER Modelo: S0105  
Descrição: MAQUINA DE COSTURA OVERLOCK- 6 tipos de ponto overloque: Overloque estreito, largo, fecho plano, bainha enrolada, ponto cadeia, overloque com 2 fios.- Costura com 1 ou 2 agulhas: une, corta e arremata o tecido em uma unica operacao.- Tensores de ajuste da linha indicado por cor.- Alavanca de ajuste.- Braco livre facilita costura em mangas, punhos e barras.- Velocidade de ate 1.300 pontos por minuto, que torna a costura mais rapida.- Cor/Acabamento Cinza- Voltagem 110v (nao e bivolt)- Potencia do Motor 105wDimensoes e Peso- Produto (A x L x P) 26,5 x 33,8 x 28 cm- Produto Com Embalagem (A x L x P) 32 x 38,5 x 32 cm- Peso Liquido 7,2 kg- Peso Bruto 8 kgAcessorios da Maquina- Chave de fenda pequena- Pinca- Expansor- Embalagem para residuos- Embalagem de agulhas- Pincel para Limpeza com furo para agulha- Faca inferiorConteudo da embalagem- Maquina de Costura- Cabo eletrico- Controlador de Velocidade (pedal)- Manual de Instrucoes com Certificado de Garantia- Acessorios da MaquinaGarantia do Fabricante 12 meses  
Quantidade: 1 Valor Unit.: 2.090,00 Valor Total: 2.090,00

CLASSIFICAÇÃO

Razão Social	Num	Documento	Oferta Inicial	Oferta Final	Dif.(%)	ME
1 SC COMERCIAL EIRELI	136	20.758.465/0001-13	2.090,00	2.090,00		Sim

DESCLASSIFICADOS

Razão Social	Num	Documento	Oferta Inicial	Oferta Final	Dif.(%)	ME
--------------	-----	-----------	----------------	--------------	---------	----

INABILITADOS

Razão Social	Num	Documento	Oferta inicial	Oferta Final	Dif.(%)	ME
CONNECTION GROUP LTDA	006	43.885.181/0001-93	2.091,75	2.091,75		Sim

LOTE 18 - HOMOLOGADO - 11/12/2023 11:22:55  
18 - TABLET TELA 8.7â?

VALORES UNITÁRIOS FINAIS

Item: 18 Unidade: UNIDADE Marca: Lenovo Modelo: Tab M9  
Descrição: TABLET TELA 8.7â? Características Gerais- Bordas finas e Tela Imersiva de 8.7"- 64GB de memoria interna/ 4GB de RAM- Suporte a cartao MicroSD de ate 1TB\*\*- Alto-Falantes duplos e efeito Dolby Atmos- Bateria de Longa duracao 5100mAh, compativel com carga rapida 15W- Experiencia Multiplos dispositivos: funcao de Extensao de Chamada e Mensagens via Wi-Fi; compartilhamento de arquivos Quick Share , Auto Hotspot\*Tamanho da Tela - 8,7 polegadasAltura - 12,47 cmLargura - 21,25 cmProfundidade - 8,00 mmCor cinzaPeso do produto - 0,50kgProcessador - octa Core 2.3GHz, 1.8GHzAndroid 11.0  
Quantidade: 2 Valor Unit.: 1.206,00 Valor Total: 2.412,00

CLASSIFICAÇÃO

Razão Social	Num	Documento	Oferta inicial	Oferta Final	Dif.(%)	ME
1 ASYS TECNOLOGIA LTDA	033	49.354.820/0001-70	1.223,00	1.206,00		Sim
2 RIO PRETO DISTRIBUIÇÃO DE	046	33.937.002/0001-60	1.223,00	1.220,00	1,16	Sim

DESCLASSIFICADOS

Razão Social	Num	Documento	Oferta Inicial	Oferta Final	Dif.(%)	ME
--------------	-----	-----------	----------------	--------------	---------	----

INABILITADOS

Razão Social	Num	Documento	Oferta Inicial	Oferta Final	Dif.(%)	ME
EXCLUSIVE COMERCIO LTDA	062	47.034.949/0001-76	1.223,00	1.205,94		Sim

  
AUTORIDADE: ALCIONE LEMOS

 <b>ESTADO DO PARANÁ</b> PREFEITURA MUNICIPAL DE JAGUARIAIVA	<b>PREGÃO ELETRÔNICO</b> <b>Nr.: 97/2023</b>
	<b>CNPJ:</b> 76.910.900/0001-38 <b>Telefone:</b> (43) 3535-9400 <b>Endereço:</b> PRAÇA ISABEL BRANCO, 142 - CIDADE ALTA <b>CEP:</b> 84200-000 - Jaguariaíva

## TERMO DE HOMOLOGAÇÃO E ADJUDICAÇÃO DE PROCESSO LICITATÓRIO

O(a) responsável desta entidade, no uso das atribuições que lhe são conferidas pela legislação em vigor, especialmente pela lei 14.133/2021, Art. 6, XLI e alterações posteriores, a vista do parecer conclusivo exarado pela Comissão de Licitações, resolve:

01 - Homologar e Adjudicar a presente Licitação nestes termos:

- a) **Nr. Processo:** 215/2023  
 b) **Nr. Licitação:** 97/2023 - PE  
 c) **Modalidade:** Pregão eletrônico  
 d) **Data de Homologação:** 11/12/2023  
 e) **Objeto da Licitação:** *Aquisição de materiais permanentes para fins de execução da Emenda Parlamentar 20380002-2023, cuja entidade beneficiária é a Associação de Pais e Amigos dos Excepcionais - APAE de Jaguariaíva.*



### Participante: 44.923.685 NEUZA WEIZANI SINKUEVITZ

Item	Especificação	Qtd.	Unidade	Valor Unitário	Valor Total
11	LAVADORA DE ALTA PRESSÃO 1700W 2100psi - LAVADORA DE ALTA PRESSÃO 1700W 2100psi Potência Elétrica (W) - 1700W Pressão Nominal (PSI/MPa) - 1370 /9,5 Pressão Permissível (PSI/MPa) - 2100 / 14,5 Vazão Máxima (L/h / L/min) - 360L/H - 6L/MIN Pressão máxima de entrada de água (bar/MPa) - 4/0,4 Vazão mínima de alimentação de água (L/min) - 8 Temperatura máx. entrada de água (°C) - 40 Nível de Ruído Sonoro (Lpa) (db(A)) - <74 Aceleração no braço do operador (m/s <sup>2</sup> ) - <2 Peso Líquido (kg) - 10,8 Dimensões do produto montado (C x L x A) (cm) - 29 X 30 X 76 Marca: PHILCO/PLA3100	1,000	UNI	730,00	730,00
<b>Total do Participante:</b>					<b>730,00</b>

### Participante: ASYS TECNOLOGIA LTDA

18	TABLET TELA 8.7" - TABLET TELA 8.7" Características Gerais - Bordas finas e Tela Imersiva de 8.7" - 64GB de memória interna/ 4GB de RAM - Suporte a cartão MicroSD de até 1TB** - Alto-Falantes duplos e efeito Dolby Atmos - Bateria de Longa duração 5100mAh, compatível com carga rápida 15W - Experiência Multiplos dispositivos: função de Extensão de Chamada e Mensagens via Wi-Fi; compartilhamento de arquivos Quick Share , Auto Hotspot*  Tamanho da Tela - 8,7 polegadas Altura - 12,47 cm Largura - 21,25 cm Profundidade - 8,00 mm Cor cinza Peso do produto - 0,50kg Processador - octa Core 2.3GHz, 1.8GHz Android 11.0 Marca: LENOVO/TABM9	2,000	UNI	1.206,00	2.412,00
<b>Total do Participante:</b>					<b>2.412,00</b>





**Participante: COMERCIO NOVO RUMO LTDA**

Item	Especificação	Qtd.	Unidade	Valor Unitário	Valor Total
2	<p>NOTEBOOK INTEL CORE I3 SSD 256GB MEMORIA RAM 4GB TELA DE 15'6 - NOTEBOOK INTEL CORE I3 SSD 256GB MEMORIA RAM 4GB TELA DE 15'6</p> <ul style="list-style-type: none"> <li>- Sistema Operacional : Windows 11 Home</li> <li>- Processador : Intel CoreTM i3-1115G4 Processor (3.0 GHz até 4.10 GHz, 6 MB L3 Cache)</li> <li>- Placa de Vídeo : Intel® UHD Graphics</li> <li>- Tela : 15.6" Full HD LED antirreflexiva</li> <li>- Memória : 4 GB</li> <li>- Armazenamento : 256GB SSD NVMe</li> <li>- Cor : Cinza Chumbo</li> </ul> <p>Multimídia:</p> <ul style="list-style-type: none"> <li>- Áudio: HD (High Definition) Audio</li> <li>- Efeitos de Áudio: SoundAliveTM</li> </ul> <p>Alto-Falantes: 3W</p> <ul style="list-style-type: none"> <li>- Estéreo (1.5W x 2)</li> <li>- Microfone Integrado: Sim</li> <li>- Webcam Integrada: Sim</li> <li>- Rede :</li> <li>- Placa de Rede: Gigabit Ethernet [10/100/1000]</li> <li>- Placa de Rede Wireless: 802.11 ac 1x1</li> <li>- Bluetooth: Bluetooth v5.1</li> <li>- Portas de Comunicação :</li> <li>- Portas USB:</li> <li>- 1x USB-C</li> <li>- 1x USB3.0</li> <li>- 1x USB2.0</li> <li>- HDMI: Sim</li> <li>- Saída Fone-de-Ouvido: Sim (Combo com Entrada para Microfone)</li> <li>- Entrada p/ Microfone: Sim (Combo com Saída para Fone-de-Ouvido)</li> <li>- Leitor de Cartões Multimídia: MicroSD Card Reader</li> <li>- Ethernet RJ45 (LAN): Sim</li> <li>- Características para Digitação : "Português-BR Teclado Numérico Integrado"</li> <li>- Segurança : Slot padrão Kensington</li> <li>- Alimentação:</li> <li>- Fonte Adaptadora: 40W / 60W</li> <li>- Tensão da Fonte Adaptadora: Bivolt (100-240V)</li> <li>- Padrão da Bateria: 43 Wh</li> <li>- Dimensão (L x P x A) (mm) : 35.9 x 24.1 x 1.88 cm</li> <li>- Peso : 1.81kg</li> </ul> <p>Marca: SAMSUNG/NP550XDA-KV3BR</p>	3,000	UNI	2.295,00	6.885,00

**Total do Participante: 6.885**

**Participante: FISIOLIFE SOLUCOES MEDICAS E HOSPITALARES LTDA**

4	<p>ANDADOR ADAPTADO MODELO EXPLORER - COMPLETO - ANDADOR ADAPTADO MODELO EXPLORER - COMPLETO</p> <p>Informações Técnicas:</p> <ul style="list-style-type: none"> <li>- Estrutura em alumínio dobrável com 4 rodas aro 7 emborrachadas, sendo 2 giratórias.</li> <li>- Apoio de mão com manoplas emborrachadas antiderrapante, com regulagem através de engrenagem que permitem o ajuste na altura e largura em diversos ângulos.</li> <li>- Controle de esforço nas rodas não giratórias através de manípulo tipo borboleta.</li> <li>- Controle de direcionamento nas rodas giratórias através de manípulos;</li> <li>- Freio nas rodas não giratórias com travamento no movimento para trás, com opção de deixar livre as rodas.</li> <li>- O peso máximo é de 70 quilos que atende desde de crianças até adultos.</li> <li>- Possui regulagem de altura que acompanha o crescimento do usuário por um tempo, está regulagem permite aumentar a altura de 10 a 15cm na altura.</li> </ul> <p>Marca: VANZETTI/EXPLORE</p>	1,000	UNI	3.689,99	3.689,99
---	--	-------	-----	----------	----------



Item	Especificação	Qtd.	Unidade	Valor Unitário	Valor Total
9	CADEIRA DE RODAS CONFORMA TILT RECLINÁVEL - CADEIRA DE RODAS CONFORMA TILT RECLINÁVEL • Construída em alumínio aeronáutico • Estrutura dobrável em duplo X • Pintura eletrostática epóxi • Encosto reclinável por sistema de mola a gás com ajuste milimétrico • Esticador do encosto • Apoio para cabeça com regulagem de altura e profundidade • Estofamento em nylon acolchoado • Almofada em espuma injetada • Rodas traseiras de 24" em alumínio com pneus infláveis • Protetores de raios • Rodas dianteiras de 6" maciças, com garfos injetados em nylon • Sistema de desmontagem rápida nas quatro rodas "quick release" • Freios bilaterais com retorno automático feito por molas • Protetores de roupa • Apoios para pés e pernas articuláveis, eleváveis, rebatíveis, removíveis e reguláveis em altura • Apoios para braços removíveis • Mancal que permite regulagem de altura, mudança do ângulo do assento, anteriorização e posteriorização do centro de gravidade • Regulagem de Tilt • Rodas anti-tombo • Capacidade para 120 kg • Larguras do assento: 40 - 44 cm • Profundidade: 42 cm • Altura do encosto: 50 cm Marca: ORTOBRAS/AVD	2,000	UNI	3.699,99	7.399,98



**Total do Participante: 11.089,97**

**Participante: JR2 COMERCIO DE VARIEDADES LTDA**

15	ANDADOR BÁSICO COM RODINHAS - INFANTIL - ANDADOR BÁSICO COM RODINHAS - INFANTIL Descrição: Resistência: 100kg Peso do Andador: 2,100kg Tamanho: Tamanho único (crianças de 1,00m a 1,25m de altura) Diferenciais: Apoio de mão macio e com dimensões que favorecem a pega/preensão. Não contém látex natural em sua composição, pois algumas crianças têm sensibilidade a este material. Tubos em alumínio proporcionando que o andador seja leve e ao mesmo tempo resistente, facilitando o manuseio e transporte e garantindo a segurança necessária durante o uso. O andador é dobrável. Possui 5 níveis de ajuste de altura. Ponteiras nos tubos traseiros que auxiliam a parar ou manter um ritmo regular da caminhada e, ainda, possibilitam um apoio mais seguro no andador. São fabricadas em borracha natural para proporcionar melhor aderência ao solo. Podem ser adquiridas separadamente. Rodas nos tubos traseiros que facilitam o caminhar, pois permitem empurrar o andador sem retirá-lo totalmente do chão, o que também proporciona menor esforço e gasto energético durante a caminhada. Diâmetro de 12,7cm, que facilita o uso em ambientes externos. Composição: Corpo: alumínio Rodas: pneu: policloreto de vinila / aro: polipropileno Ponteiras: borracha Apoio de mão: policloreto de vinila Marca: ORTOCLOVES	1,000	UNI	488,00	488,00
----	--	-------	-----	--------	--------

**Total do Participante: 488,00**

Participante: LUIZ RICARDO BUENO



Item	Especificação	Qtd.	Unidade	Valor Unitário	Valor Total
3	<p>BATERIA ACÚSTICA - BATERIA ACÚSTICA Bateria Acústica Bumbo 20" + Pratos + Banco</p> <p>Composta por:</p> <ul style="list-style-type: none"> <li>1- Estante reta de prato</li> <li>1- Máquina de chimbau</li> <li>1- Suporte de caixa</li> <li>1- Pedal Stageteck</li> <li>1- Jogo de pratos para treino</li> <li>1- Banco</li> </ul> <p>CARACTERÍSTICAS PRINCIPAIS</p> <ul style="list-style-type: none"> <li>- Bumbo 20" com 16 afinadores</li> <li>- Caixa 14" com 20 afinadores</li> <li>- Surdo de 14",</li> <li>- Tom de 10" e 12" e com 12 afinadores</li> <li>- Cascos em Sumaúma com a tecnologia SSP (Shell Sound Project)</li> <li>- Aros do bumbo em madeira</li> <li>- Acabamento em formica brilhante de altíssima dureza e durabilidade.</li> </ul> <p>Marca: RVM</p>	1,000	UNI	3.249,99	3.249,99
5	<p>MICROFONE SEM FIO 16 CANAIS UM BASTÃO - MICROFONE SEM FIO 16 CANAIS UM BASTÃO</p> <p>PRINCIPAIS FUNÇÕES</p> <ul style="list-style-type: none"> <li>- Controle de volume para canal no painel traseiro</li> <li>- Saída de áudio balanceada (XLR) e saída não balanceada P10</li> <li>- Resposta de frequência perfeitamente adaptada para captação de vocais</li> <li>- Padrão polar cardioide uniforme</li> <li>- Filtro de sopro montado internamente no globo</li> <li>- Microcircuito de controle de interferências externas ( squelch) múltiplo, rejeita interferências externas e ajusta o som.</li> <li>- Desempenho otimizado de bateria com 5 horas de uso contínuo (bateria não inclusa)</li> </ul> <p>ESPECIFICAÇÕES TÉCNICAS</p> <p>RECEPTOR RLX</p> <p>Faixa de frequência - 630-660 MHz</p> <p>Display Lcd</p> <p>Saída de áudio: 400 mV</p> <p>Alimentação: 12-18 V DC</p> <p>Consumo: 155 mA</p> <p>Sensibilidade de recepção: 3uV</p> <p>Canais: 16</p> <p>Estabilidade de frequência: +- 5kHz</p> <p>Distorção: &lt; 0,3 %</p> <p>Resposta de frequência: 30 Hz a 20 KHz</p> <p>Relação sinal ruído: 80 dB</p> <p>Fonte Bivolt 110V/220V</p> <p>Medidas:</p> <p>Largura: 21cm, Comprimento: 14cm, Altura: 5cm</p> <p>Peso: 313g</p> <p>TRANSMISSOR BASTÃO LHT</p> <p>Frequência da portadora - 630-660 MHz</p> <p>Display Lcd</p> <p>Corpo metálico</p> <p>Potencia de saída: 10 mW</p> <p>Canais: 16</p> <p>Estabilidade de frequência +-5 KHz</p> <p>Desvio 13 KHZ</p> <p>Distorção Harmônica: &lt; -55 dB</p> <p>Bateria 2 pilhas alcalinas x AA (1,5V) (não inclusas)</p> <p>Tempo de vida das pilhas: 5 horas de uso contínuo (pilhas alcalinas)</p> <p>Consumo do transmissor. 110mA</p> <p>Medidas:</p> <p>Altura: 24cm</p> <p>Diâmetro: bastão 3,5cm, globo 5cm</p> <p>Peso: 273g (sem bateria)</p> <p>Conteúdo da embalagem:</p>	1,000	UNI	786,54	786,54



- 01 Transmissor
- 01 Receptor RLX
- 01 Cabo de áudio P10/P10 1m
- 01 Fonte 110V/220V Bivolt Automático
- 01 Manual de uso
- Marca: KARSECT

Item	Especificação	Qtd.	Unidade	Valor Unitário	Valor Total
6	<p>MICROFONE HEADSET - MICROFONE HEADSET</p> <p>Características do receptor            Requerimento de energia da fonte: 110V / 240V AC, com conector Mini USB            Requerimento de energia: DC +5V x 1ª            Relação sinal ruído: Maior que 96dB            Intervalo de frequência entre canais: 1MHz            Nível de saída de áudio: XLR 0 ~ 100mV / P10 0 ~ 600mV            Sensibilidade de recepção: -96 dBm            Total distorção Harmônica: 0,03%            Consumo de corrente: &lt; 85mA</p> <p>Transmissor            Requerimento de energia: 2x Pilhas AA 1,5V            Dreno nominal de corrente: Menor que 100 mA            Tipo de modulação: FM            Saída de RF: 10 dBm            Resposta de frequência: 30Hz - 20khz            Distância de transmissão: 40 metros (sem obstáculos)</p> <p>Itens Inclusos:            1 Transmissor            1 Microfone Headset            1 Receptor            1 Fonte de alimentação com cabo mini USB            1 Cabo P10 x P10            2 Pilhas AA - 1,5V            1 Manual de Instruções</p> <p>Marca: FIFINE</p>	1,000	UNI	569,79	569,79
10	<p>CRONÔMETRO ESPORTIVO - CRONÔMETRO ESPORTIVO</p> <p>Digital Cronômetro</p> <p>O produto apresenta importantes características como: Relógio no formato 12/24horas am/pm ; Calendário apresentando Ano, Mês e Dia; Alarmes: 3 opções de músicas para configurar o despertador em 2 horários distintos; Cronometragem progressiva com precisão de 1 a 100 segundos; Memória: Possui capacidade para armazenamento de até 60 trechos voltas . A memória registra o tempo independente da distância percorrida; Resistência à água 1ATM .</p> <p>Marca: KL</p>	2,000	UNI	104,67	209,34

**Total do Participante: 4.815,66**

**Participante: REDEPEL DISTRIBUIDORA LTDA**

1	<p>CASA DE BONECA - CASA DE BONECA Confeccionada em polietileno rotomoldado, atóxico, com aditivismos anti-UV, antiestático e pigmentação a quente, assegurando a qualidade da coloração. Contém porta vai e vem, janela de correr, janela colonial, tábua de passar com ferro e soleira. Paredes reforçadas para maior estabilidade, com textura em ambas as faces: no interior imita a mobília de sala e no lado externo lembra uma construção real. Produto com acabamento arredondado.</p> <p>DIMENSÕES APROXIMADAS: Largura: 131cm Altura: 143cm Comprimento: 161cm</p> <p>Marca: FRESO</p>	1,000	UNI	5.500,00	5.500,00
7	<p>ARMÁRIO DE AÇO 2 PORTAS 162X75X40 - ARMÁRIO DE AÇO 2 PORTAS 162X75X40 - Armário de aço com 2 portas, confeccionado em chapa de aço 26 (0,45 mm) e prateleiras em chapa de aço 24 (0,60 mm).</p> <p>- Portas com fechamento sobreposto.            - Contém 1 prateleira fixa e 2 prateleiras móveis com opção de regulagem.            - Cada prateleira comporta até 20 kg.</p>	1,000	UNI	793,00	793,00



- Fechadura cilíndrica tipo Yale com travamento da porta na prateleira fixa central.
- Sistema de ventilação com furos para circulação de ar.
- Tratamento anticorrosivo.
- Dimensões aproximadas: 162,7 cm de altura x 75 cm de largura x 40 cm de profundidade.
- Marca: RCH

Item	Especificação	Qtd.	Unidade	Valor Unitário	Valor Total
8	ARQUIVO DE AÇO PARA PASTAS SUSPENSAS - ARQUIVO DE AÇO PARA PASTAS SUSPENSAS Arquivo de aço com 4 gavetas para pasta suspensa . Confeccionado em aço chapa 26 . Gavetas com trilho deslisante em nylon . Chave com travamento simultaneo em todas as gavetas . Identificadores nas gavetas . Pintura eletrostática epóxi pó antiferrugem . Disponível nas cores : cinza. Dimensoes : 133 cm x 46 cm x 70 cm Marca: RCH	1,000	UNI	1.048,00	1.048,00
12	BUFFET COM PROTETOR SALIVAR 6 CUBAS 2000-2500W - BUFFET COM PROTETOR SALIVAR 6 CUBAS 2000-2500W - Construído em aço inox brilhante AISI 430 - Cubas gastronômicas (GNs) confeccionadas em em aço inox AISI 304 - Estrutura tubular com pintura eletrostática, rodízios com trava ou niveladores - Protetor salivar em aço inox brilhante AISI 430 e iluminação fluorescente - Voltagem: 110 V ou 220 V - não é bivolt - Potência da Resistência: 2.000 W (110 V) e 2.500 W (220 V) - Lâmpada piloto - Termostato do tipo capilar de bulbo (20°C a 120°C)  Dimensões Tamanho (C x P x A): 1120 x 595 x 1255 mm - 6 Cubas Marca: IBET	2,000	UNI	1.888,00	3.776,00
16	BEBEDOURO DE COLUNA INOX 25 LITROS 2 TORNEIRAS127V - BEBEDOURO DE COLUNA INOX 25 LITROS 2 TORNEIRAS127V ESPECIFICAÇÕES: Acabamento em aço inoxPés reguláveis Serpentina interna em aço Inox Reservatório em polipropileno Gás ecológico R134a Termostato para ajuste de temperatura Aparador de água reforçado e mangueira dreno Acompanha filtro multiuso para primeira InstalaçãoTomada com 3 pinos, conforme norma da ABNT/NBR/603351 Baixo consumo de energia Voltagem: 127v (1,4A) 60Hz DIMENSÕES (AxLxP): Altura: 136 cmLargura: 41 cm Profundidade: 58 cm Garantia do Fabricante: 12 meses. Marca: FRISBEL	1,000	UNI	1.890,00	1.890,00

Total do Participante: 13.007,00

**Participante: S. C. COMERCIAL LTDA**

17	MÁQUINA DE COSTURA OVERLOCK - MÁQUINA DE COSTURA OVERLOCK - 6 tipos de ponto overloque: Overloque estreito, largo, fecho plano, bainha enrolada, ponto cadeia, overloque com 2 fios. - Costura com 1 ou 2 agulhas: une, corta e arremata o tecido em uma única operação. - Tensores de ajuste da linha indicado por cor. - Alavanca de ajuste. - Braço livre facilita costura em mangas, punhos e barras. - Velocidade de até 1.300 pontos por minuto, que torna a costura mais rápida. - Cor/Acabamento Cinza	1,000	UNI	2.090,00	2.090,00
----	---	-------	-----	----------	----------

- Voltagem 110v (não é bivolt)
- Potência do Motor 105w
- Dimensões e Peso
- Produto (A x L x P) 26,5 x 33,8 x 28 cm
- Produto Com Embalagem (A x L x P) 32 x 38,5 x 32 cm
- Peso Líquido 7,2 kg
- Peso Bruto 8 kg
- Acessórios da Máquina
- Chave de fenda pequena
- Pinça
- Expansor
- Embalagem para resíduos
- Embalagem de agulhas
- Pincel para Limpeza com furo para agulha
- Faca inferior
- Conteúdo da embalagem
- Máquina de Costura
- Cabo elétrico
- Controlador de Velocidade (pedal)
- Manual de Instruções com Certificado de Garantia
- Acessórios da Máquina
- Garantia do Fabricante 12 meses
- Marca: SINGER/S0105



**Total do Participante: 2.090,00**

**Total Geral: 41.517,63**

02 - Autorizar a emissão da(s) nota(s) de empenho correspondente(s):

Descrição da Despesa	Dotação	Valor Estimado
Manutenção dos Serviços Administrativos da SMHDES	12.001.08.122.0003.2075.4.4.90.52.00	R\$ 52.553,00

Jaguariaíva, 11 de Dezembro de 2023

*[Handwritten Signature]*  
 Assinatura do Responsável



# Prefeitura Municipal de Jaguariaíva

**Centro Administrativo Prefeito Otélio Renato Baroni**  
Praça Izabel Branco e Silva, 142 - Cidade Alta - Cx.Postal. 11 - Fone: (43) 3535 - 9400  
Jaguariaíva - PR / CEP: 84200-000 / CNPJ: 76.910.900/0001-38 / comprasjag@gmail.com



**DEPARTAMENTO DE COMPRAS E LICITAÇÃO**

#sumcoas200anos

Jaguariaíva, 11 de dezembro de 2023.

Ref.: Protocolo nº 12585/2023

## SOLICITAÇÃO DE CONTRATO



Venho através deste, solicitar **CONTRATO DE FORNECIMENTO** conforme seguem informações do procedimento:

### PREGÃO ELETRÔNICO Nº 97/2023

**OBJETO:** Aquisição de materiais permanentes para fins de execução da Emenda Parlamentar 20380002-2023, cuja entidade beneficiária é a Associação de Pais e Amigos dos Excepcionais - APAE de Jaguariaíva.

Vencedor(es)	
Empresa(s)	Valor Contratual (R\$)
44.923.685 NEUZA WEIZANI SINKUEVITZ	730,00
ASYS TECNOLOGIA LTDA	2.412,00
COMERCIO NOVO RUMO LTDA	6.885,00
FISIO LIFE SOLUCOES MEDICAS E HOSPITALARES LTDA	11.089,97
JR2 COMERCIO DE VARIEDADES LTDA	488,00
LUIZ RICARDO BUENO	4.815,66
REDEPEL DISTRIBUIDORA LTDA	13.007,00
S. C. COMERCIAL LTDA	2.090,00

Respeitosamente,

Fernanda Souza

**AGENTE DE CONTRATAÇÃO**  
**Decreto Municipal Nº 180/2023**







# Prefeitura Municipal de Jaguariaíva

**Centro Administrativo Prefeito Otélio Renato Baroni**

Praça Izabel Branco e Silva, 142 - Cidade Alta - Jaguariaíva - PR / Cx.Postal. 11 - Fone: (43) 3535 - 9400

CEP: 84200-000 / CNPJ: 76.910.900/0001-38 / senjur@jaguariaiva.pr.gov.br / juridico@jaguariaiva.pr.gov.br

SECRETARIA MUNICIPAL DE NEGÓCIOS JURÍDICOS



AO PROCURADOR WILHAN

Providencie-se a elaboração dos termos de contratos.

Jaguariaíva, 11 de dezembro de 2023.

TANIA MARISTELA MUNHOZ

Secretária de Negócios Jurídicos

*A função de SENJUR,  
segue parecer jurídico pela dispensa  
dos contratos PE 97/2023.  
[Handwritten signature]  
56  
[Handwritten signature]  
Deo. 065/23.*



# Prefeitura Municipal de Jaguariáiva

Centro Administrativo Prefeito Otélio Renato Baroni  
Praça Izabel Branco e Silva, 142 - Cidade Alta - Cx. Postal. 11 - Fone: (43) 3535 - 9400  
Jaguariáiva - PR / CEP: 84200-000 / CNPJ: 76.910.900/0001-38 / comprasjag@gmail.com

DEPARTAMENTO DE COMPRAS E LICITAÇÃO

#numeros200anos



## PARECER JURÍDICO

(Referente à possibilidade de dispensa de instrumento contratual)

Inicialmente, cumpre-nos registrar que, de acordo com o quanto dispõe o art. 37, inciso XXI, da CF/88, a regra no serviço público é a contratação de obras, serviços, compras e alienações mediante processo de licitação pública, “que assegure igualdade de condições a todos os concorrentes, com cláusulas que estabeleçam obrigações de pagamento, mantidas as condições efetivas da proposta, nos termos da lei, o qual somente permitirá as exigências de qualificação técnica e econômica indispensáveis à garantia do cumprimento das obrigações.” As exceções, por sua vez, segundo o referido artigo, deverão estar expressamente prevista em lei.

Ressaltamos ser a formalização do contrato um procedimento que acontece “em regra”, porque o legislador dispõe expressamente no texto da lei quando, nas contratações com a Administração Pública, a utilização do termo de contrato torna-se ou não obrigatória, nos termos do artigo 95 da Lei Federal n.º 14.133/2021, dispõe:

**Art. 95. O instrumento de contrato é obrigatório, SALVO** nas seguintes hipóteses, em que a Administração poderá substituí-lo por outro instrumento hábil, como carta-contrato, nota de empenho de despesa, autorização de compra ou ordem de execução de serviço:

- I - dispensa de licitação em razão de valor;
- II - compras com entrega imediata e integral dos bens adquiridos e dos quais não resultem obrigações futuras, inclusive quanto a assistência técnica, independentemente de seu valor.

§ 1º Às hipóteses de substituição do instrumento de contrato, aplica-se, no que couber, o disposto no art. 92 desta Lei.  
(grifo nosso)

Considerando o entendimento do Tribunal de Contas da União – TCU (Acórdão n.º 1.234/2018 – Plenário), de que é possível dispensa de contrato para aquisições com entrega imediata, afirmando que:

a .2) a interpretação mais adequada do art. 62, § 4º, em conjunto com o disposto no art. 40, § 4º, ambos da Lei 8.666/1993, é a de que a ‘entrega imediata’ consiste naquela que ocorrer em até trinta dias a partir do pedido de fornecimento formal feito pela Administração, que pode se dar por meio da emissão da nota de empenho, desde que a proposta, na ocasião da solicitação, se encontre válida.”.

Ou seja, somente é necessária a formalização do contrato administrativo, no caso de licitação por concorrência ou tomada de preços (ou de sua dispensa e inexigibilidade). Sendo dispensável nas hipóteses do artigo 95 da NLLC, a critério da Administração e independentemente do valor, nos casos de compra com entrega imediata e integral dos bens adquiridos, dos quais não resultem obrigações futuras, inclusive assistência técnica.

Em ambas as situações, fica a critério da Administração substituir o “termo de contrato” por outros instrumentos que funcionam como se contrato fossem, tais como: nota de empenho de despesa, carta-contrato, autorização de compra ou ordem de execução de serviço. Registre-se que tal rol é meramente exemplificativo.





# Prefeitura Municipal de Jaguariáiva

Centro Administrativo Prefeito Otélio Renato Baroni

Praça Izabel Branco e Silva, 142 - Cidade Alta - Cx. Postal. 11 - Fone: (43) 3535 - 9400  
Jaguariáiva - PR / CEP: 84200-000 / CNPJ: 76.910.900/0001-38 / comprasjag@gmail.com



DEPARTAMENTO DE COMPRAS E LICITAÇÃO

#numeros20Anos

Neste sentido também caminha a jurisprudência do C. TCU, no Acórdão nº 368/2003, in verbis:



“(…). No tocante ao instrumento contratual, discordo das afirmações que indicam a sua obrigatoriedade. Na prestação de serviços ajustados via dispensa ou inexigibilidade, cujo valor seja equivalente aos limites estabelecidos para tomada de preços e concorrência, a formalização do instrumento contratual de fato é obrigatória, como determina o art. 62, caput, da Lei 8.666/93.

Contudo, o § 4º, desse mesmo artigo, é prevista a possibilidade de dispensa do instrumento contratual, independentemente do seu valor, nos casos de compra para entrega imediata e integral dos bens e serviços adquiridos, da qual não resulte obrigações futuras, sendo permitido que o contrato seja substituído por carta-contrato, nota de empenho de despesa, autorização de compra ou ordem de execução do serviço, instrumentos bem mais singelos que um contrato. O objetivo desse permissivo é desburocratizar o procedimento de compra naquelas hipóteses em que esteja evidenciado que o contrato será de pouca serventia para a Administração Pública devido à ausência de riscos na aquisição em questão.”

Diante de tudo o quanto anteriormente exposto, podemos concluir que a regra é a formalização do contrato administrativo, que, diante das hipóteses legalmente dispostas no art. 95 da NLLC, pode ser dispensado, a critério da Administração Pública, e substituído por outros instrumentos que funcionam como se contrato fossem, tais como: nota de empenho de despesa, carta-contrato, autorização de compra ou ordem de execução de serviço. Registre-se que tal rol é meramente exemplificativo.

Considerando que após análise do feito, verificou-se que o objeto deste certame, a ser entregue única empresa, enquadra-se nas hipóteses em que é possível a substituição do Termo de Contrato por Nota de Empenho ou documento congênera.

Atesta-se que, a critério da Comissão de Licitações, do Pregoeiro ou Agente de Contratação, o Termo Contratual pode ser dispensado no presente feito, e opino pela possibilidade da dispensa dos contratos do Pregão Eletrônico n.º 097/2023.

É o Parecer, S. M. J. Jaguariáiva/PR, 11 de dezembro de 2023.

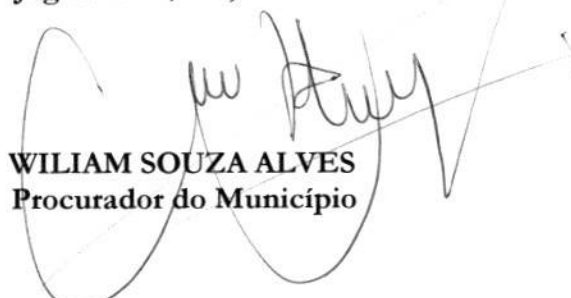
  
WILIAM SOUZA ALVES  
Procurador do Município





# Prefeitura Municipal de Jaguariaíva

**Centro Administrativo Prefeito Otélio Renato Baroni**

Praça Izabel Branco e Silva, 142 - Cidade Alta - Jaguariaíva - PR / Cx. Postal. 11 - Fone: (43) 3535 - 9400

CEP: 84200-000 / CNPJ: 76.910.900/0001-38 / [senjur@jaguariaiva.pr.gov.br](mailto:senjur@jaguariaiva.pr.gov.br) / [juridico@jaguariaiva.pr.gov.br](mailto:juridico@jaguariaiva.pr.gov.br)

**SECRETARIA MUNICIPAL DE NEGÓCIOS JURÍDICOS**



AO GABINETE  
SRA. PREFEITA

Para conhecimento e manifestação quanto ao pedido.  
Ratifico o parecer do Procurador Municipal.  
Em caso de concordância do parecer expedido, requero autorização para a expedição do termo de homologação.

Jaguariaíva, 12 de dezembro de 2023.

TANIA MARISTELA MUNHOZ  
Secretária de Negócios Jurídicos do Município







# Prefeitura Municipal de Jaguariaíva

**Centro Administrativo Prefeito Otélio Renato Baroni**

Praça Izabel Branco e Silva, 142 - Cidade Alta - Jaguariaíva - PR / Cx.Postal. 11 - Fone: (43) 3535 - 9400  
CEP: 84200-000 / CNPJ: 76.910.900/0001-38 / senjur@jaguariaiva.pr.gov.br / juridico@jaguariaiva.pr.gov.br

**SECRETARIA MUNICIPAL DE NEGÓCIOS JURÍDICOS**



AO AGENTE DE CONTRATAÇÃO

Para expedir o termo de homologação, conforme autorizado pela Autoridade

Superior.

Atenciosamente,

Jaguariaíva, 14 de dezembro de 2023.

TANIA MARISTELA MUNHOZ

Secretária de Negócios Jurídicos do Município





# Prefeitura Municipal de Jaguariaíva

**Centro Administrativo Prefeito Otélio Renato Baroni**  
Praça Izabel Branco e Silva, 142 - Cidade Alta - Cx. Postal. 11 - Fone: (43) 3535 - 9400  
Jaguariaíva - PR / CEP: 84200-000 / CNPJ: 76.910.900/0001-38 / comprasjag@gmail.com



DEPARTAMENTO DE COMPRAS E LICITAÇÃO

#sumocó200anos

Jaguariaíva, 14 de Dezembro de 2023.

**Ref: Protocolo Nº 12585/2023**

**DE:** DEPTO. DE COMPRAS E LICITAÇÕES  
**PARA:** GABINETE - PE Nº 97/2023

Exma. Senhora Prefeita Municipal,

Sirvo-me do presente, em tempo em que a cumprimento, respeitosamente, para encaminhar autos do processo licitatório **Pregão Eletrônico Nº 97/2023**, para coleta de assinatura às folhas elencadas abaixo:

AUTORIZAÇÃO DE ABERTURA.....Fls.192 a 193  
ATA DE HOMOLOGAÇÃO.....Fls.610 a 617  
TERMO DE HOMOLOGAÇÃO.....Fls.618 a 624

**Objeto:** Aquisição de materiais permanentes para fins de execução da Emenda Parlamentar 20380002-2023, cuja entidade beneficiária é a Associação de Pais e Amigos dos Excepcionais - APAE de Jaguariaíva.

**Processo Administrativo nº 215/2023 - Conductor do Processo: Fernanda Souza**

Oportunamente renovo protestos de elevada estima e distinta consideração,

Ione Ap. Mendes do Prado

**Departamento de Compras e Licitações – Contratos**

Exma. Senhora  
**ALCIONE LEMOS**  
MD. Prefeita Municipal



Secretaria Municipal de Finanças e Planejamento

Centro Administrativo Prefeito Otélio Renato Baroni  
Praça Izabel Branco e Silva, 142 - 2º Andar, Cidade Alta / Ramal: 9407