

República Federativa do Brasil  
Conselho Federal de Engenharia e Agronomia  
Carteira de Identidade Profissional

Registro Nacional  
171137726-0

Nome

DANILLO BATISTA SANTOS

Profissão

ENGENHEIRO ELETRICISTA

Matrícula

1120237-44

Registro em

12/12/1987

Local de Registro

VIÇOSA DA CONCEIÇÃO

UF

MG

Ass. Profissional

112/12/1987

112/12/1987

112/12/1987

112/12/1987

112/12/1987

112/12/1987

112/12/1987

112/12/1987

112/12/1987

112/12/1987

112/12/1987

112/12/1987

112/12/1987

112/12/1987

112/12/1987

112/12/1987

112/12/1987

112/12/1987

112/12/1987

112/12/1987

112/12/1987

112/12/1987

112/12/1987

CONFEA/CREA

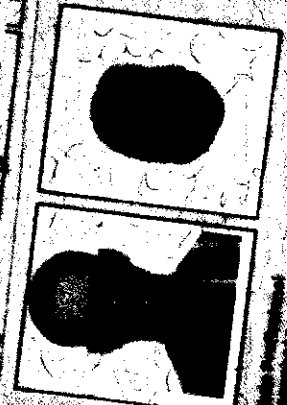

Associação Profissional  
Engenheiros Eletricistas

Ass. de Profissional  
Danilo Batista S.

Valida em todo o  
Território Nacional

Confero com Original  
Data 27/11/19

DEPT. DE COMPRAS E LICITAÇÕES

297

Handwritten signature and stamp.

ALTERAÇÃO CONTRATUAL Nº 02 DE TRANSFORMAÇÃO DE LTDA EM EIRELI  
DATASIGA ENGENHARIA DE REDES – EIRELI  
CNPJ/MF-10.015.357/0001-05  
NIRE 41206235066

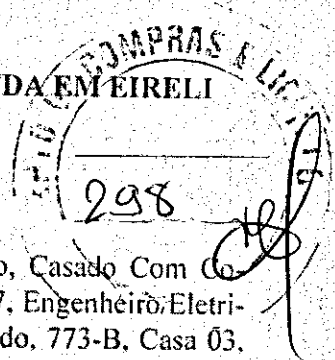

DANILLO BATISTA SANTOS, Brasileiro, Casado Com Comunhão Parcial de Bens, Nascido em Vitória da Conquista, BA, em 29/12/1987, Engenheiro Eletricista, residente e domiciliado em Ponta Grossa, PR, na Rua Teixeira de Macedo, 773-B, Casa 03, Uvaranas, CEP-84.026-070, portador da Cédula de Identidade RG-11208337-44/SSP/BA, Expedida em 19/09/2006, CREA/PR-127567/D Expedida em 18/12/2013 e CPF-025.275.255-47, Titular da empresa que gira sob o Nome Empresarial de DATASIGA INFORMÁTICA LTDA, com sede na Rua José Veríssimo, 476, Terreo e Piso I, Boa Vista, Ponta Grossa, PR, CEP-84.070-110, registrada na Junta Comercial do Estado do Paraná, sob NIRE-41206235066 em 03/07/2008 e inscrita no CNPJ/MF-10.015.357/0001-05, resolve na melhor forma de direito e consoante à faculdade prevista no artigo 1.033 e 980-A da Lei nº 10.406/02, e em conformidade com a lei 12.441/2011, alterar e transformar o Contrato Social da empresa, conforme as cláusulas seguintes:

**PRIMEIRA:** Fica transformada esta sociedade em EMPRESA INDIVIDUAL DE RESPONSABILIDADE LIMITADA – EIRELI, sob o nome empresarial DATASIGA ENGENHARIA DE REDES – EIRELI, com sub-rogação de todos os direitos e obrigações pertinentes.

**SEGUNDA:** O objeto social passa a ser PRODUÇÃO DE SERVIÇOS DE ENGENHARIA ELÉTRICA (PROJETOS, CONSULTORIA TÉCNICA, ASSESSORIA TÉCNICA). ENGENHARIA DE REDES ELÉTRICAS. PROJETO MANUTENÇÃO, COMÉRCIO E IMPLANTAÇÃO DE REDES DE TELECOMUNICAÇÕES METÁLICAS, ÓPTICAS E SEM FIO, CONTROLE DE ACESSO E SISTEMAS DE SEGURANÇA, COMÉRCIO, IMPLANTAÇÃO E MANUTENÇÃO DE PRODUTOS DE TELEFONIA E INFORMÁTICA, LOCAÇÃO DE MÁQUINAS E EQUIPAMENTOS DE TELECOMUNICAÇÕES.

**TERCEIRA:** O acervo desta sociedade, no valor de R\$ 10.000,00 (Dez Mil Reais), divididos em 10.000 (Dez Mil) quotas de R\$1,00 (Um Real), cada uma, totalmente integralizados, o qual fica neste ato alterado para R\$ 99.800,00 (Noventa e Nove Mil e Oitocentos Reais), sendo um aumento de R\$ 89.800,00 (Oitenta e Nove Mil e Oitocentos Reais), a serem integralizados neste ato em moeda corrente e legal deste país, que passa a constituir o Capital Social da empresa DATASIGA ENGENHARIA DE REDES – EIRELI.

**QUARTA:** Para tanto, firma em ato contínuo Ato Constitutivo de Empresa Individual de Responsabilidade Limitada:

**TRANSFORMAÇÃO**  
**EM EMPRESA INDIVIDUAL DE RESPONSABILIDADE LIMITADA – EIRELI**  
**DATASIGA ENGENHARIA DE REDES – EIRELI**  
**CNPJ/MF-10.015.357/0001-05**



CERTIFICO O REGISTRO EM 20/02/2019 12:21 SOB Nº 41600829981.  
PROTOCOLO: 190786000 DE 15/02/2019. CÓDIGO DE VERIFICAÇÃO:  
11900800830. NIRE: 41600829981.  
DATASIGA ENGENHARIA DE REDES - EIRELI

LEANDRO MARCOS RAYSEL BISCAIA  
SECRETÁRIO-GERAL  
CURITIBA, 20/02/2019  
www.empresafacil.pr.gov.br

298-B

**ALTERAÇÃO CONTRATUAL Nº 02 DE TRANSFORMAÇÃO DE LTDA EM EIRELI**  
**DATASIGA ENGENHARIA DE REDES – EIRELI**  
**CNPJ/MF-10.015.357/0001-05**  
**NIRE 41206235066**

**DANILLO BATISTA SANTOS**, Brasileiro, Casado Com Comunhão Parcial de Bens, Nascido em Vitória da Conquista, BA, em 29/12/1987, Engenheiro Eletricista, residente e domiciliado em Ponta Grossa, PR, na Rua Teixeira de Macedo, 773-B, Casa 03, Uvaranas, CEP-84.026-070, portador da Cédula de Identidade RG-11208337-44/SSP/BA, Expedida em 19/09/2006, CREA/PR-127567/D Expedida em 18/12/2013 e CPF-025.275.255-47, Titular da empresa que gira sob o Nome Empresarial de **DATASIGA ENGENHARIA DE REDES – EIRELI**, com sede na Rua José Veríssimo, 476, Terreo e Piso 1, Boa Vista, Ponta Grossa, PR, CEP-84.070-110, inscrita no CNPJ/MF-10.015.357/0001-05, resolve na melhor forma de direito e consoante à faculdade prevista no artigo 1.033 e 980-A da Lei nº 10.406/02, e em conformidade com a lei 12.441/2011, promove a Consolidação Contratual conforme as cláusulas a seguir:

**PRIMEIRA:** A empresa girará sob o nome empresarial de **DATASIGA ENGENHARIA DE REDES – EIRELI**, com sede na Rua José Veríssimo, 476, Terreo e Piso 1, Boa Vista, Ponta Grossa, PR, CEP-84.070-110, inscrita no CNPJ/MF-10.015.357/0001-05. Podendo, a qualquer tempo, a critério de seu titular, abrir ou fechar filiais, em qualquer parte do território nacional.

**SEGUNDA:** O Capital Social será de R\$ 99.800,00 (Noventa e Nove Mil Oitocentos Reais), dividido em 99.800 (Noventa e Nove Mil Oitocentas) quotas de valor nominal de R\$ 1,00 (Um Real) cada uma, o qual este totalmente integralizado em moeda corrente e legal deste país.

EMPRESÁRIO	QUOTAS	CAPITAL SOCIAL
DANILLO BATISTA SANTOS	99.800	R\$ 99.800,00
TOTAL	99.800	R\$ 99.800,00

**Parágrafo Único:** A responsabilidade do Titular é Limitada ao Capital Integralizado.

**TERCEIRA:** O objeto social será **PRODUÇÃO DE SERVIÇOS DE ENGENHARIA ELÉTRICA (PROJETOS, CONSULTORIA TÉCNICA, ASSESSORIA TÉCNICA), ENGENHARIA DE REDES ELÉTRICAS, PROJETO MANUTENÇÃO, COMÉRCIO E IMPLANTAÇÃO DE REDES DE TELECOMUNICAÇÕES METÁLICAS, ÓPTICAS E SEM FIO, CONTROLE DE ACESSO E SISTEMAS DE SEGURANÇA, COMÉRCIO, IMPLANTAÇÃO E MANUTENÇÃO DE PRODUTOS DE TELEFONIA E INFORMÁTICA, LOCAÇÃO DE MÁQUINAS E EQUIPAMENTOS DE TELECOMUNICAÇÕES.**

**QUARTA:** A empresa iniciou suas atividades em 16/06/2008 e seu prazo de duração é por tempo indeterminado.

**QUINTA:** A administração da Eireli será exercida por **DANILLO BATISTA SANTOS**, com os poderes e atribuições de administrar os negócios sociais autorizados o uso do nome empresarial individualmente, vedado, no entanto, em atividades estranhas ao interesse social ou assumir obrigações seja em favor de qualquer dos quotistas ou de terceiros, bem como onerar ou alienar bens imóveis da sociedade.

**SEXTA:** O exercício Social coincidirá com o ano civil, sendo em 31 de Dezembro de cada ano, será elaborado inventário, balanço patrimonial e balanço de resultados econômico, cabendo ao titular os lucros ou perdas apurados.

**SÉTIMA:** Declaro que não possuo nenhuma outra empresa dessa modalidade registrada.

*[Handwritten signatures and initials on the right margin]*

*[Handwritten signature]*



CERTIFICO O REGISTRO EM 20/02/2019 12:21 SOB Nº 41600829981.  
PROTOCOLO: 190786000 DE 15/02/2019. CÓDIGO DE VERIFICAÇÃO:  
11900800830. NIRE: 41600829981.  
DATASIGA ENGENHARIA DE REDES - EIRELI

LEANDRO MARCOS RAYSEL BISCAIA  
SECRETÁRIO-GERAL  
CURITIBA, 20/02/2019  
www.empresafacil.pr.gov.br

*[Large handwritten signature]*

ALTERAÇÃO CONTRATUAL Nº 02 DE TRANSFORMAÇÃO DE LTDA EM EIRELI  
DATASIGA ENGENHARIA DE REDES – EIRELI  
CNPJ/MF-10.015.357/0001-05  
NIRE 41206235066

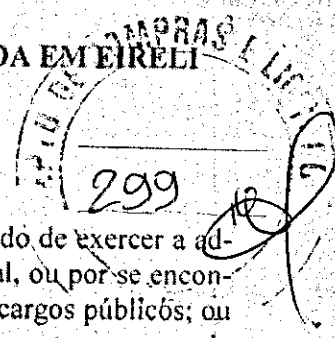

**OITAVA:** O Administrador declara sob as penas da lei, de que não está impedido de exercer a administração da sociedade, por lei especial, ou em virtude de condenação criminal, ou por se encontrar sob os efeitos dela, a pena que vede, ainda que temporariamente, o acesso a cargos públicos; ou por crime falimentar, de prevaricação, peita ou suborno, concussão, peculato, ou contra a economia popular, contra o sistema financeiro nacional, contra normas de defesa da concorrência, contra as relações de consumo, fé pública, ou a propriedade. (Artigo 1.011, § 1º, CC/2002).

**NONA:** Declaram que a empresa é enquadrada como ME, de acordo com a Lei 123, de 14/12/2006.

**DÉCIMA:** Fica eleito o foro de Ponta Grossa, PR, para o exercício e o cumprimento dos direitos e obrigações resultantes deste contrato.

E, pôr estar assim justo e contratado, lavra data e assina o presente instrumento particular, em uma via de igual teor e forma, juntamente com duas testemunhas idôneas, obrigando-se fielmente por si e seus herdeiros a cumpri-lo em todos os seus termos.

Ponta Grossa, PR, 06 de Fevereiro de 2019.

  
DANILLO BATISTA SANTOS

Reconheço Firmas

Testemunhas:

1º Ildo Rossi

RG-2.134.242-4/SSP/PR

CPF-374.316.769-72

2ª Andréa Maria Horning Martins de Souza

RG-6.062.363-5/SSP/PR

CPF-025.203239-06



CERTIFICO O REGISTRO EM 20/02/2019 12:21 SOB Nº 41600829981.  
PROTOCOLO: 190786000 DE 15/02/2019. CÓDIGO DE VERIFICAÇÃO:  
11900800830. NIRE: 41600829981.  
DATASIGA ENGENHARIA DE REDES - EIRELI

LEANDRO MARCOS RAYSEL BISCAIA  
SECRETÁRIO-GERAL  
CURITIBA, 20/02/2019  
www.empresafacil.pr.gov.br

ALTERAÇÃO CONTRATUAL DE SOCIEDADE LIMITADA Nº 01 DE EMPRESAS LTDA  
DATASIGA INFORMÁTICA LTDA  
CNPJ/MF-10.015.357/0001-05  
NIRE-41206235066



ELBIO FASSINI, Brasileiro, Solteiro, Maior, Empresário, nascido em Canoas, RS, em 20/07/1987, residente e domiciliado em Ponta Grossa, PR, na Rua Marcílio Dias, 1030, Madureira, CEP-84.070-380, portador da Cédula de Identidade RG-2087382053/II/RS, Expedida em 04/05/2005 e CPF-834.255.860-68 e DILCIMARA DE MELLO FASSINI, Brasileira, Casada Com Comunhão Parcial de Bens, Nascida em Curitiba, PR, em 04/01/1975, Empresária, residente e domiciliada em Ponta Grossa, PR, na Rua Marcílio Dias, 1030, Madureira, CEP-84.070-380, portadora da Cédula de Identidade RG-6.428.813-0/SSP/PR, Expedida em 11/11/2011 e CPF-814.695.009-49, únicos sócios da sociedade limitada DATASIGA INFORMÁTICA LTDA, com sede na Rua Balduino Taques, 480, 7º Andar, Sala 06 B, Centro, Ponta Grossa, PR, CEP-84.010-901, registrada na Junta Comercial do Estado do Paraná, sob NIRE-41206235066 em 03/07/2008 e inscrita no CNPJ/MF-10.015.357/0001-05, resolvem, assim, alterar o Contrato Social:

**PRIMEIRA:** Retira-se da sociedade os sócios ELBIO FASSINI, que possuía na sociedade a quantia de 9.500 (Nove Mil e Quinhentas) quotas de R\$ 1,00 (Um Real) cada uma, totalizando em R\$ 9.500,00 (Novê Mil e Quinhentos Reais), a qual cede por venda a serem pagas neste ato em moeda corrente e legal deste país, para o sócio ingressante DANILLO BATISTA SANTOS, Brasileiro, Casado Com Comunhão Parcial de Bens, Nascido em Vitória da Conquista, BA, em 29/12/1987, Empresário, residente e domiciliado em Ponta Grossa, PR, na Rua Teixeira de Macedo, 773-B, Casa 03, Uvaranas, CEP-84.026-070, portador da Cédula de Identidade RG-11208337-44/SSP/BA, Expedida em 19/09/2006 e CPF-025.275.255-47 e DILCIMARA DE MELLO FASSINI, que possuía na sociedade a quantia de 500 (Quinhentas) quotas de R\$ 1,00 (Um Real) cada uma, totalizando em R\$ 500,00 (Quinhentos Reais), a qual cede por venda a serem pagas neste ato em moeda corrente e legal deste país, para o sócio ingressante DANILLO BATISTA SANTOS, acima qualificado, ficando assim distribuído:

SÓCIOS	QUOTAS	CAPITAL SOCIAL
DANILLO BATISTA SANTOS	10.000	R\$ 10.000,00
TOTAIS	10.000	R\$ 10.000,00

**SEGUNDA:** A Administração de sociedade caberá a DANILLO BATISTA SANTOS, com os poderes e atribuições de administrar os negócios sociais autorizados o uso do Nome Empresarial Individualmente, uso vedado, no entanto, em atividades estranhas ao interesse social ou assumir obrigações seja em favor de qualquer dos quotistas ou de terceiros, bem como onerar ou alienar bens imóveis da sociedade, sem autorização do outro sócio.

**TERCEIRA:** O Administrador da Sociedade declara-se nesta ocasião desimpedido de exercer a administração da sociedade nos termos da legislação aplicável, não estando incursos em pena que vedem, ainda que temporariamente o acesso a cargos públicos; ou por crime falimentar, de prevaricação, peita ou suborno, concussão, peculato; ou contra a economia popular, contra o sistema financeiro nacional, contra as normas de defesa da concorrência, contra as relações de consumo, a fé pública ou a propriedade.



CERTIFICO O REGISTRO EM 02/01/2019 19:52 SOB Nº 20186138016  
PROTOCOLO: 186138016 DE 19/12/2018. CÓDIGO DE VERIFICAÇÃO:  
11900081620. NIRE: 41206235066.  
DATASIGA INFORMÁTICA LTDA

LEANDRO MARCOS RAYSEL BISCAIA  
SECRETÁRIO-GERAL  
CURITIBA, 02/01/2019  
www.empresafacil.pr.gov.br

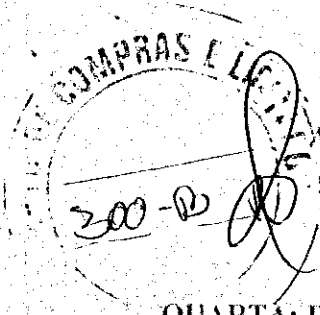

**ALTERAÇÃO CONTRATUAL DE SOCIEDADE LIMITADA Nº 01 DE  
DATASIGA INFORMÁTICA LTDA  
CNPJ/MF-10.015.357/0001-05  
NIRE-41206235066**

**QUARTA:** Dissolve-se a sociedade quando ocorrer à falta de pluralidade de sócios não reconstituídos no prazo de 180 (Cento e Oitenta) dias, conforme artigo 1033 inciso 04 da Lei 10.406 de 10/01/2002 do Código Civil.

**QUINTA:** O Endereço da empresa, fica alterado para a RUA JOSÉ VERÍSSIMO, 476, TERREO E PISO I, BOA VISTA, PONTA GROSSA, PR, CEP-84.070-110.

**SEXTA:** O Objeto Social passa a ser: COMÉRCIO, INSTALAÇÃO E MANUTENÇÃO DE PRODUTOS E SERVIÇOS DE TELEFONIA, INFORMÁTICA, SISTEMAS DE SEGURANÇA E CONTROLE DE ACESSO, REDES ELÉTRICAS DE BAIXA TENSÃO, REDES DE TELECOMUNICAÇÕES CABEADOS E SEM FIO, PROJETOS E EXECUÇÃO PARA OS SISTEMAS COMERCIALIZADOS, PRESTAÇÃO DE SERVIÇOS DE LOCAÇÃO DE MÁQUINAS E EQUIPAMENTOS DE TELECOMUNICAÇÕES.

**SÉTIMA:** DA CONSOLIDAÇÃO DO CONTRATO. À vista da modificação ora ajustada e em consonância com o que determina o art. 2.031 da Lei n.º 10.406/2002, os sócios RESOLVEM por este instrumento atualizar e consolidar o Contrato Social e Alteração, tomando assim sem efeito, a partir desta data, as Cláusulas e condições contidas no contrato primitivo que, adequado às disposições da referida lei n.º 10.406/2002 aplicáveis a este tipo societário, passa a ter a seguinte redação:

**CONTRATO SOCIAL CONSOLIDADO DE  
DATASIGA INFORMÁTICA LTDA  
CNPJ/MF-10.015.357/0001-05  
NIRE-41206235066**

**DANILLO BATISTA SANTOS**, Brasileiro, Casado Com Comunhão Parcial de Bens, Nascido em Vitória da Conquista, BA, em 29/12/1987, Empresário, residente e domiciliado em Ponta Grossa, PR, na Rua Teixeira de Macedo, 773-B, Casa 03, Uvaranas, CEP-84.026-070, portador da Cédula de Identidade RG-11208337-44/SSP/BA, Expedida em 19/09/2006 e CPF-025.275.255-47, único sócio da sociedade limitada DATASIGA INFORMÁTICA LTDA, com sede na Rua José Veríssimo, 476, Terreo e Piso I, Boa Vista, Ponta Grossa, PR, CEP-84.070-110, resolvem, assim, alterar o Contrato Social:

**PRIMEIRA:** O Capital Social é de R\$ 10.000,00 (Dez Mil Reais), totalmente integralizado em moeda corrente e legal deste país neste ato, ficando assim distribuídos entre os sócios:

SÓCIOS	QUOTAS	CAPITAL SOCIAL
DANILLO BATISTA SANTOS	10.000	R\$ 10.000,00
TOTAIS	10.000	R\$ 10.000,00

**SEGUNDA:** A sociedade gira sob o nome empresarial de DATASIGA INFORMÁTICA LTDA. (art. 997, II, CC/2002).

**TERCEIRA:** A sociedade tem sua sede na RUA JOSÉ VERÍSSIMO, 476, TERREO E PISO I, BOA VISTA, PONTA GROSSA, PR, CEP-84.070-110.

CERTIFICO O REGISTRO EM 02/01/2019 19:52 SOB Nº 20186138016.  
PROTOCOLO: 186138016 DE 19/12/2018. CÓDIGO DE VERIFICAÇÃO:  
11900081620. NIRE: 41206235066.  
DATASIGA INFORMÁTICA LTDA



LEANDRO MARCOS RAYSEL BISCAIA  
SECRETÁRIO-GERAL  
CURITIBA, 02/01/2019  
www.empresafacil.pr.gov.br

*(Handwritten signatures and marks on the right side of the page)*

ALTERAÇÃO CONTRATUAL DE SOCIEDADE LIMITADA Nº 01/DE  
DATASIGA INFORMÁTICA LTDA  
CNPJ/MF-10.015.357/0001-05  
NIRE-41206235066

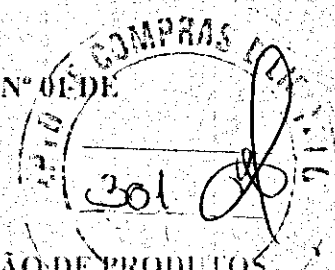

**QUARTA:** O objeto social é: COMÉRCIO, INSTALAÇÃO E MANUTENÇÃO DE PRODUTOS E SERVIÇOS DE TELEFONIA, INFORMÁTICA, SISTEMAS DE SEGURANÇA E CONTROLE DE ACESSO, REDES ELÉTRICAS DE BAIXA TENSÃO, REDES DE TELECOMUNICAÇÕES CABEADOS E SEM FIO, PROJETOS E EXECUÇÃO PARA OS SISTEMAS COMERCIALIZADOS, PRESTAÇÃO DE SERVIÇOS DE LOCAÇÃO DE MÁQUINAS E EQUIPAMENTOS DE TELECOMUNICAÇÕES.

**QUINTA:** A sociedade iniciou suas atividades em 03/07/2008 e seu prazo é indeterminado. (Artigo 997, II, CC/2002).

**SEXTA:** As quotas são indivisíveis e não poderão ser cedidas ou transferidas a terceiros sem o consentimento do outro sócio, a quem fica assegurado, em igualdade de condições e preço direito de preferência para a sua aquisição se postas à venda, formalizando, se realizada a cessão delas, a alteração contratual pertinente. (Artigo 1.056, art. 1.057, CC/2002).

**SÉTIMA:** A responsabilidade de cada sócio é restrita ao valor de suas quotas, mas todos respondem solidariamente pela integralização do capital social. (Artigo 1.052, CC/2002).

**OITAVA:** A Administração de sociedade caberá a DANILLO BATISTA SANTOS, com os poderes e atribuições de administrar os negócios sociais autorizados o uso do Nome Empresarial Individualmente, uso vedado, no entanto, em atividades estranhas ao interesse social ou assumir obrigações seja em favor de qualquer dos quotistas ou de terceiros, bem como onerar ou alienar bens imóveis da sociedade, sem autorização do outro sócio. (Artigos 997, VI; 1.013, 1.015, 1064, CC/2002).

**NONA:** Ao término de cada exercício social, em 31 de dezembro, o Administrador prestará contas justificadas de sua administração, procedendo à elaboração do Inventário, do Balanço Patrimonial e do balanço de Resultado Econômico, cabendo aos sócios, na proporção de suas quotas, os Lucros ou Perdas apurados. (Artigo 1.065, CC/2002)

**DÉCIMA:** Nos quatro primeiros meses seguintes ao término do exercício social, os sócios deliberarão sobre as contas e designarão Administradores quando for o caso. (Artigos 1.071 e 1.072, § 2º e art. 1.078, CC/2002).

**DÉCIMA PRIMEIRA:** Os sócios poderão de comum acordo, fixar uma retirada mensal, a título de "Pró-Labore", observadas as disposições regulamentares pertinentes.

**DÉCIMA SEGUNDA:** Falecendo ou interditado qualquer sócio, a sociedade continuará suas atividades com os herdeiros, sucessores e o incapaz. Não sendo possível ou inexistindo interesse destes ou dos sócios remanescentes, o valor de seus haveres será apurado e liquidado com base na situação patrimonial da sociedade, à data da resolução, verificada em balanço especialmente levantado.

Parágrafo Único- O mesmo procedimento será adotado em outros casos em que a sociedade se resolve em relação a seu sócio. (Art. 1.028 e art. 1.031, CC/2002).

**DÉCIMA TERCEIRA:** O Administrador da Sociedade declara-se nesta ocasião desimpedido de exercer a administração da sociedade nos termos da legislação aplicável, não estando incurso em pena que vedem, ainda que temporariamente o acesso a cargos públicos; ou por crime falimentar, de prevaricação, peita ou suborno, concussão, peculato; ou contra a economia popular, contra o sistema financeiro nacional, contra as normas de defesa da concorrência, contra as relações de consumo, a fé pública ou a propriedade. (Artigo 1.011, § 1º, CC/2002).

Handwritten initials and signatures on the right margin.



CERTIFICO O REGISTRO EM 02/01/2019 19:52 SOB Nº 20186138016.  
PROTOCOLO: 186138016 DE 19/12/2018. CÓDIGO DE VERIFICAÇÃO:  
11900081620. NIRE: 41206235066.  
DATASIGA INFORMÁTICA LTDA

LEANDRO MARCOS RAYSEL BISCAIA  
SECRETÁRIO-GERAL  
CURITIBA, 02/01/2019  
www.empresafacil.pr.gov.br

Handwritten signatures and initials at the bottom right.

301-10

ALTERAÇÃO CONTRATUAL DE SOCIEDADE LIMITADA Nº 01 DE  
DATASIGA INFORMÁTICA LTDA  
CNPJ/MF-10.015.357/0001-05  
NIRE-41206235066

**DÉCIMA QUARTA: DECLARAÇÃO DE MICROEMPRESA:** Declaram, sob as penas da Lei, que se enquadra na condição de MICROEMPRESA, nos termos da Lei Complementar nº 123, de 14/12/2006.

**DÉCIMA QUINTA:** Fica previsto no Contrato Social que a regência supletiva da sociedade limitada pelas normas da sociedade anônima. (Artigo 1.061 CC/2002).

**DÉCIMA SEXTA:** Dissolve-se a sociedade quando ocorrer à falta de pluralidade de sócios não reconstituídos no prazo de 180 (Cento e Oitenta) dias, conforme artigo 1033 inciso 04 da Lei 10.406 de 10/01/2002 do Código Civil.

**DÉCIMA SÉTIMA:** Fica eleito o foro de Ponta Grossa, PR, para o exercício e o cumprimento dos direitos e obrigações resultantes deste contrato.

E, pôr estarem assim justos e contratados, lavra data e assina o presente instrumento, em um Única via de igual teor e forma, juntamente com duas testemunhas idôneas, ficando os sócios obrigados a cumpri-lo no seu todo e na sua falta os seus herdeiros.

Ponta Grossa, PR, 29 de Novembro de 2018.

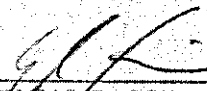
  
\_\_\_\_\_  
ELBIO FASSINI

Reconheço Firmas

  
\_\_\_\_\_  
DILCIMARA DE MELLO FASSINI

Reconheço Firmas

  
\_\_\_\_\_  
DANILLO BATISTA SANTOS

Reconheço Firmas

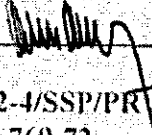

Testemunhas:  
1º Ildo Rossi   
RG-2.134.242-4/SSP/PR  
CPF-374.316.769-72

2ª Andréa Maria Höning Martins de Souza   
RG-6.062.363-5/SSP/PR  
CPF-025.203.239-06



CERTIFICO O REGISTRO EM 02/01/2019 19:52 SOB Nº 20186138016.  
PROTOCOLO: 186138016 DE 19/12/2018. CÓDIGO DE VERIFICAÇÃO:  
11900081620. NIRE: 41206235066.  
DATASIGA INFORMÁTICA LTDA

LEANDRO MARCOS RAYSEL BISCAIA  
SECRETÁRIO-GERAL  
CURITIBA, 02/01/2019  
www.empresafacil.pr.gov.br





**SERVIÇO NOTARIAL E REGISTRAL DO DISTRITO DE PIRIQUITOS**  
 Leonidas Mercier Carneiro - Tabelião

Rua General Cândido Rondon, 505  
 Nova Rússia - Ponta Grossa - PR - CEP: 84070-020  
 Fone: 42-3227-3660 - cmercier@ol.com.br

Reconheço por VERDADEIRO a firma de:  
**DANILLO BATISTA SANTOS**

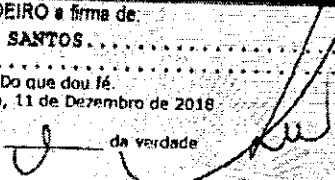
Do que dou fé.  
 Ponta Grossa, 11 de Dezembro de 2018

Em Teste  da verdade



SANDY APARECIDA KUNAU TRELINSKI - Escriventa  
 SELO : 9V4rT . KQ4wa . UHWaG - UJ6AZ . KZ89h  
 Valide esse selo em "http://funarpen.com.br"

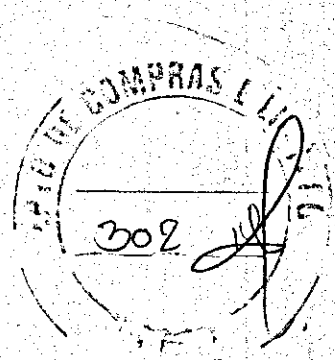

**SERVIÇO NOTARIAL E REGISTRAL DO DISTRITO DE PIRIQUITOS**  
 Leonidas Mercier Carneiro - Tabelião

Rua General Cândido Rondon, 505  
 Nova Rússia - Ponta Grossa - PR - CEP: 84070-020  
 Fone: 42-3227-3660 - cmercier@ol.com.br

Reconheço por VERDADEIRO a firma de:  
**ELBIO FASSINI**  
**DILCIMARA DE MELLO FASSINI**

Do que dou fé.  
 Ponta Grossa, 14 de Dezembro de 2018

Em Teste  da verdade



SANDY APARECIDA KUNAU TRELINSKI - Escriventa  
 SELO : hd3fE . Zln9C . 2nZda . Qbt7w . Tx7ld  
 Valide esse selo em "http://funarpen.com.br"

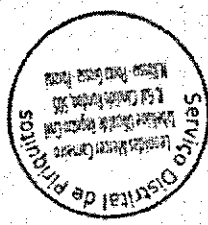

CERTIFICO O REGISTRO EM 02/01/2019 19:52 SOB N° 20186138016.  
 PROTOCOLO: 186138016 DE 19/12/2018. CÓDIGO DE VERIFICAÇÃO:  
 11900081620. NIRE: 41206235066.  
 DATASIGA INFORMÁTICA LTDA

LEANDRO MARCOS RAYSEL BISCAIA  
 SECRETÁRIO-GERAL  
 CURITIBA, 02/01/2019  
 www.empresafacil.pr.gov.br



**DATASIGA**  
ENGENHARIA DE REDES

**ANEXO II**

**DECLARAÇÃO DE CUMPRIMENTO DOS REQUISITOS DE HABILITAÇÃO**

AO MUNICÍPIO DE JAGUARIAÍVA

AO PREGOEIRO

**PROPONENTE: DATASIGA ENGENHARIA DE REDES – EIRELI.**

**CNPJ 10.015.357/0001-05**

**PREGÃO PRESENCIAL Nº 130/2019**

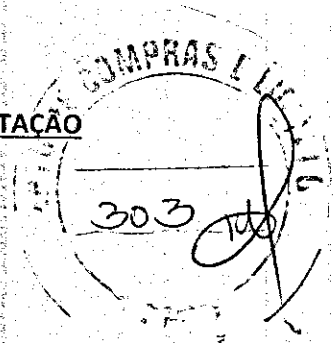

A empresa DATASIGA ENGENHARIA DE REDES - EIRELI, inscrita no CNPJ sob nº 10.015.357/0001-05, sediada na Rua José Veríssimo, 476, térreo e piso 1, Bairro Boa Vista, CEP 84070-110, na cidade de Ponta Grossa, estado Paraná, através de seu representante legal infraassinado, declara, para fins de participação no PREGÃO 130/2019 e sob as penas da Lei, que cumpre plenamente os requisitos de habilitação previstos em seu Edital, conforme previsto no artigo 4º, inciso VII, da Lei nº 10.520, de 17 de julho de 2002. Por ser a expressão da verdade, firma a presente declaração.

Jaguariaíva, 27 de novembro de 2019.

DANILLO BATISTA SANTOS

RG 11208337-44

CPF 025.275.255-47

10.015.357/0001-05  
DATASIGA ENGENHARIA DE  
REDES - EIRELI  
Rua José Veríssimo, 476 - Piso 1  
84070-110 - Ponta Grossa - PR

Fone: (41) 3222 4100

R. José Veríssimo, 476 - Ponta Grossa - PR

CNPJ: 10.015.357/0001-05 - IEL: 99.808.874 31

CNPJ: 10.015.357/0001-05 - IEL: 99.808.874 31

**SECRETARIA DA MICRO E PEQUENA EMPRESA  
DEPARTAMENTO DE REGISTRO EMPRESARIAL E INTEGRAÇÃO  
JUNTA COMERCIAL DO PARANÁ**

**CERTIDÃO SIMPLIFICADA**

Página: 001/001

Certificamos que as informações abaixo constam dos documentos arquivados nesta Junta Comercial e são vigentes na data da sua expedição.

Nome Empresarial

DATASIGA ENGENHARIA DE REDES - EIRELI

Natureza Jurídica: EMPRESA INDIVIDUAL DE RESPONSABILIDADE LTDA

Número de Identificação do Registro de Empresas - NIRE (Sede)

4160082993-1

CNPJ

10.015.357/0001-05

Data de Arquivamento do Ato Constitutivo

03/07/2008

Data de início de Atividade

16/05/2008

Endereço Completo (Logradouro, Nº e Complemento, Bairro/Distrito, Município, UF, CEP)  
RUA José Veríssimo, 476-TERREO E PISO 1º, Boa Vista, PONTA GROSSA, PR, 84.070-110

Objeto

PRODUÇÃO DE SERVIÇOS DE ENGENHARIA ELÉTRICA (PROJETOS, CONSULTORIA TÉCNICA, ASSESSORIA TÉCNICA), ENGENHARIA DE REDES ELÉTRICAS, PROJETO MANUTENÇÃO, COMÉRCIO E IMPLANTAÇÃO DE REDES DE TELECOMUNICAÇÕES METÁLICAS, ÓPTICAS E SEM FIO, CONTROLE DE ACESSO E SISTEMAS DE SEGURANÇA, COMÉRCIO, IMPLANTAÇÃO E MANUTENÇÃO DE PRODUTOS DE TELEFONIA E INFORMÁTICA, LOCAÇÃO DE MÁQUINAS E EQUIPAMENTOS DE TELECOMUNICAÇÕES.

Capital: R\$ 99.800,00

(NOVENTA E NOVE MIL E OITOCENTOS REAIS)

Microempresa ou Empresa de Pequeno Porte (Lei nº 123/2006)

Prazo de Duração

Capital Integralizado: R\$ 99.800,00

(NOVENTA E NOVE MIL E OITOCENTOS REAIS)

Microempresa

Indeterminado

Titular

Nome/CPF

DANILLO BATISTA SANTOS  
025.275.255-47

Administrador

Sim

Início do Mandato

29/11/2018

Término do Mandato

XXXXXXXXXX

Último Arquivamento

Data: 20/02/2019

Número: 20190736000

Situação

REGISTRO ATIVO

Ato:

Status

XXXXXXXXXXXXXXXXXXXX

Evento (s):

PONTA GROSSA, PR, 17 de outubro de 2019

10/629255-4



LEANDRO MARCOS RAYSEL BISCAIA  
SECRETARIO GERAL

**Confira com Original**

Data: 22/11/19

DEPT. COMP. e Licitações



*[Handwritten signatures and initials]*



**DATASIGA**  
ENGENHARIA DE REDES

**ANEXO III**

**DECLARAÇÃO DE MICROEMPRESA OU EMPRESA DE PEQUENO PORTE**

AO MUNICÍPIO DE JAGUARIAÍVA

AO PREGOEIRO

PROPONENTE: DATASIGA ENGENHARIA DE REDES – EIRELI.

CNPJ 10.015.357/0001-05

PREGÃO PRESENCIAL Nº 130/2019

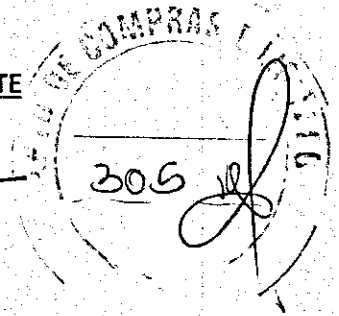

A DATASIGA ENGENHARIA DE REDES – EIRELI, com sede na Rua José Veríssimo, 476, térreo e piso 1, Bairro Boa Vista, CEP 84070-110, Ponta Grossa/PR, inscrita no CNPJ/MF sob o nº 10.015.357/0001-05, através de seu representante legal infra-assinado, DECLARA, sob as penalidades da lei, que se enquadra como Microempresa ou Empresa de Pequeno Porte nos termos do art. 3º da Lei Complementar n.º 123 de 14 de dezembro de 2006, estando apta a fruir os benefícios e vantagens legalmente instituídas, por não se enquadrar em nenhuma das vedações legais impostas pelo § 4º do referido artigo.

Jaguariaíva, 27 de novembro de 2019.

DANILLO BATISTA SANTOS

RG 11208337-44

CPF 025.275.255-47

**10.015.357/0001-05**  
**DATASIGA ENGENHARIA DE**  
**REDES - EIRELI**  
Rua José Veríssimo, 476 - Piso 1  
**84070-110 - Ponta Grossa - PR**

Fone: (42) 3222 4190

Rua José Veríssimo, 476 - Boa Vista

Ponta Grossa - PR

CNPJ: 10.015.357/0001-05 - IE: 90.808.874-31

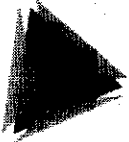

**TCEPR**  
Tribunal de Contas do Estado do Paraná

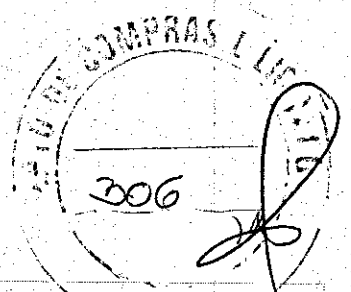

Consulta de Impedidos de Licitar

Pesquisa Impedidos de Licitar

Fornecedor

Tipo documento	CNPJ	Número documento	10015357000105
Nome			
Período publicação : de		até	
Data de Início Impedimento: de		até	
Data de Fim Impedimento: de		até	

Pesquisar

**UM ITEM ENCONTRADO PARA O CNPJ: 10015357000105!**

*Handwritten signatures and initials at the bottom right of the page.*

# Improbidade Administrativa e Inelegibilidade

## Certidão Negativa

Certifico que nesta data (27/11/2019 às 10:12) não consta registro no Cadastro Nacional de Condenações Cíveis por Ato de Improbidade Administrativa e Inelegibilidade, supervisionado pelo Conselho Nacional de Justiça, quanto ao CNPJ nº 10.015.357/0001-05.

Esta certidão é expedida gratuitamente. Sua autenticidade pode ser confirmada no endereço: <http://www.cnj.jus.br> através do número de controle: 5DDE.6832.BF8B.0754



*[Handwritten signatures and marks]*

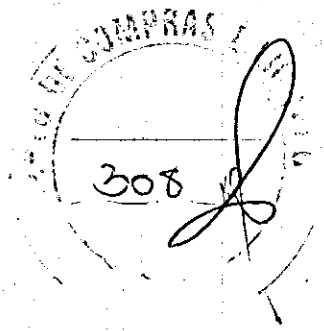

**CREDENCIAMENTO**

*[Handwritten signatures and scribbles]*

# ARRIAS & FRANÇA LTDA

CNPJ: 04.141.199/0001-29

Sexta Alteração do Contrato Social

NIRE: 41204442242

FL.01/10

**FABIO ARRIAS**, brasileiro, natural de Maringá, Estado do Paraná, casado sob regime da comunhão parcial de bens, nascido no dia 04 de Janeiro de 1979, empresário, portador da cédula de identidade nº 6.894.006-0 (expedida pela secretaria de Segurança Pública do Estado do Paraná) e CPF nº 024.500.749-02, residente e domiciliado na Cidade e Comarca de Maringá, Estado do Paraná, à Avenida Cerro Azul, 1200, Apto 703, Jardim Novo Horizonte, CEP 87.010-055; **PATRICIA ZANE FRANÇA**, natural de Maringá, Estado do Paraná, casada sob regime de comunhão parcial de bens, nascida no dia 07 de Maio de 1980, Servidora Publica Federal, portadora da cédula de identidade nº 6.599.774-4 (expedida pela secretaria de Segurança Pública do Estado do Paraná), e CPF nº 029.927.159-56, residente e domiciliada na Cidade e Comarca de Maringá, Estado do Paraná, à Avenida Cerro Azul, 1200, Apto 703, Jardim Novo Horizonte, CEP 87.010-055; sócios componentes da empresa **ARRIAS & FRANÇA LTDA**, com sede e foro na Cidade e Comarca de Maringá, Estado do Paraná, a Avenida Cerro Azul, 1253, loja 22, Jardim Horizonte, CEP 87.010-055, conforme Contrato Social registrado na Junta Comercial do Estado do Paraná, sob o nº 41204442242, em 27 de Outubro de 2000; Resolvem por este instrumento particular de alteração de Contrato Social, Alterar e Consolidar seu Contrato Social de acordo com as cláusulas seguintes:

**Cláusula 1ª** A empresa que era estabelecida na "Avenida Cerro Azul, 1253, loja 22, Jardim Horizonte, CEP 87.010-055", na Cidade e Comarca de Maringá, Estado do Paraná, fica transferida a partir desta data para a "Rua Vitório Del Ângelo, 408, Jardim



CERTIFICO O REGISTRO EM 21/08/2019 15:26 SOB Nº 20194583201.  
PROTOCOLO: 194583201 DE 20/08/2019. CÓDIGO DE VERIFICAÇÃO:  
11903847667. NIRE: 41204442242.  
ARRIAS & FRANÇA LTDA

LEANDRO MARCOS RAYSEL BISCAIA  
SECRETÁRIO-GERAL  
CURITIBA, 21/08/2019  
www.empresafacil.pr.gov.br



# ARRIAS & FRANÇA LTDA

CNPJ: 04.141.199/0001-29

Sexta Alteração do Contrato Social

NIRE: 41204442242

FL.02/10

Cidade Monções, CEP 87.060-355", na Cidade e Comarca de Maringá, Estado do Paraná

**Cláusula 2º** Permanecem inalteradas as demais cláusulas vigentes do contrato primitivo que não colidem com as disposições do presente instrumento.

**Cláusula 3º** Em vista das alterações ora ajustada os sócios RESOLVEM, por este instrumento, atualizar e consolidar o contrato social, tornando assim sem efeito, a partir desta data, as cláusulas e condições contidas no contrato primitivo e Alterações posteriores.

## CONSOLIDAÇÃO DO CONTRATO SOCIAL

# ARRIAS & FRANÇA LTDA

CNPJ: 04.141.199/0001-29

NIRE: 41204442242

**FABIO ARRIAS**, brasileiro, natural de Maringá, Estado do Paraná, casado sob o regime da comunhão parcial de bens, nascido no dia 04 de Janeiro de 1979, empresário, portador da cédula de identidade nº 6.894.006-0 (expedida pela secretaria de Segurança Pública do Estado do Paraná) e CPF nº 024.500.749-02, residente e domiciliado na Cidade e Comarca de Maringá, Estado do Paraná, à Avenida Cerro Azul, 1200, Apto 703, Jardim Novo Horizonte, CEP 87.010-055; **PATRICIA**



CERTIFICO O REGISTRO EM 21/08/2019 15:26 SOB Nº 20194583201.  
PROTOCOLO: 194583201 DE 20/08/2019. CÓDIGO DE VERIFICAÇÃO  
11903847667. NIRE: 41204442242.  
ARRIAS & FRANÇA LTDA

LEANDRO MARCOS RAYSEL BISCAIA  
SECRETÁRIO-GERAL  
CURITIBA, 21/08/2019  
www.empresafacil.pr.gov.br

# ARRIAS & FRANÇA LTDA

CNPJ: 04.141.199/0001-29

Sexta Alteração do Contrato Social

NIRE: 41204442242

FL.03/10

**ZANE FRANÇA**, natural de Maringá, Estado do Paraná, casada sob regime de comunhão parcial de bens, nascida no dia 07 de Maio de 1980, Servidora Publica Federal, portadora da cédula de identidade nº 6.599.774-4 (expedida pela secretaria de Segurança Pública do Estado do Paraná), e CPF nº 029.927.159-56, residente e domiciliada na Cidade e Comarca de Maringá, Estado do Paraná, à Avenida Cerro Azul, 1200, Apto 703, Jardim Novo Horizonte, CEP 87.010-055; sócios componentes da empresa **ARRIAS & FRANÇA LTDA**, com sede e foro na Cidade e Comarca de Maringá, Estado do Paraná, a Rua Vitório Del Ângelo, 408, Jardim Cidade Monções, CEP 87.060-355, conforme Contrato Social registrado na Junta Comercial do Estado do Paraná, sob o nº 41204442242, em 27 de Outubro de 2000; Resolvem por este instrumento particular de alteração de Contrato Social, Consolidar seu Contrato Social de acordo com as cláusulas seguintes:

**Cláusula 1ª** A sociedade girará sob denominação social de "**ARRIAS E FRANÇA LTDA**", tendo sua sede e foro na Cidade e Comarca de Maringá, Estado do Paraná, na **Rua Vitório Del Ângelo, 408, Jardim Cidade Monções, CEP 87.060-355.**

**Cláusula 2ª** A sociedade tem como ramo de atividade "**COMÉRCIO VAREJISTA DE ARTIGOS DE USO DOMESTICO; COMÉRCIO ATACADISTA DE EQUIPAMENTOS ELÉTRICOS DE USO PESSOAL E DOMÉSTICO;**



CERTIFICO O REGISTRO EM 21/08/2019 15:26 SOB Nº 2019/352201.  
PROTOCOLO: 194583201 DE 20/08/2019. CÓDIGO DE VERIFICAÇÃO:  
11903847667. NIRE: 41204442242.  
ARRIAS & FRANÇA LTDA

LEANDRO MARCOS RAYSEL BISCAIA  
SECRETÁRIO-GERAL  
CURITIBA, 21/08/2019  
www.empresafacil.pr.gov.br

# ARRIAS & FRANÇA LTDA

CNPJ: 04.141.199/0001-29

Sexta Alteração do Contrato Social

NIRE: 41204442242

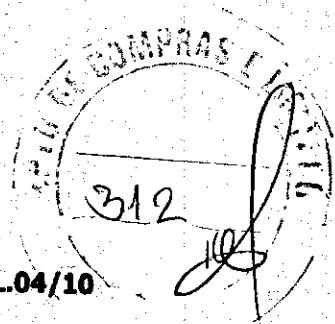

FL.04/10

COMÉRCIO ATACADISTA DE MATERIAIS ELÉTRICOS;  
COMÉRCIO ATACADISTA DE MATERIAL DE  
CONSTRUÇÃO; COMÉRCIO VAREJISTA DE TINTAS E  
MATERIAIS PARA PINTURA; COMÉRCIO VAREJISTA DE  
FERRAGENS E FERRAMENTAS; COMERCIO VAREJISTA  
DE MATERIAL ELÉTRICO; COMÉRCIO VAREJISTA  
ESPECIALIZADO DE EQUIPAMENTOS DE TELEFONIA E  
COMUNICAÇÃO; COMÉRCIO A VAREJO DE PEÇAS E  
ACESSÓRIOS NOVOS PARA VEÍCULOS AUTOMOTORES;  
REPARAÇÃO E MANUTENÇÃO DE EQUIPAMENTOS E  
ELETROELETRÔNICOS DE USO PESSOAL E  
DOMÉSTICOS; REPARAÇÃO E MANUTENÇÃO DE  
COMPUTADORES E EQUIPAMENTOS PERIFÉRICOS;  
COMERCIO VAREJISTA ESPECIALIZADO DE  
EQUIPAMENTOS E SUPRIMENTOS DE INFORMÁTICA;  
COMÉRCIO VAREJISTA ESPECIALIZADO DE  
ELETRODOMÉSTICO E EQUIPAMENTOS DE AUDIO E  
VIDEO; COMÉRCIO VAREJISTA DE LUBRIFICANTES;  
COMÉRCIO VAREJISTA DE ARTIGOS ESPORTIVOS;  
COMÉRCIO VAREJISTA DE ARTIGOS DE PAPELARIA;  
MONTAGEM E INSTALAÇÃO DE SISTEMAS E  
EQUIPAMENTOS DE ILUMINAÇÃO E SINALIZAÇÃO  
PÚBLICA, PORTOS E AEROPORTOS; INSTALAÇÃO E  
MANUTENÇÃO ELÉTRICA; ALUGUEL DE MÁQUINAS E  
EQUIPAMENTOS PARA ESCRITÓRIO; ALUGUEL DE  
MÁQUINAS E EQUIPAMENTOS COMERCIAIS E

*Paul*  
*[Signature]*  
*[Signature]*  
*[Signature]*



CERTIFICO O REGISTRO EM 21/08/2019 15:26 SOB N° 20194583201.  
PROTOCOLO: 194583201 DE 20/08/2019. CÓDIGO DE VERIFICAÇÃO:  
11903847667. NIRE: 41204442242.  
ARRIAS & FRANÇA LTDA

LEANDRO MARCOS RAYSEL BISCAIA  
SECRETÁRIO-GERAL  
CURITIBA, 21/08/2019  
www.empresafacil.pr.gov.br

# ARRIAS & FRANÇA LTDA

CNPJ: 04.141.199/0001-29

Sexta Alteração do Contrato Social

NIRE: 41204442242

FL.05/10

INDUSTRIAIS, SEM OPERADOR; DESENVOLVIMENTO E LICENCIAMENTO DE PROGRAMAS DE COMPUTADOR CUSTOMIZÁVEIS; DESENVOLVIMENTO E LICENCIAMENTO DE PROGRAMAS DE COMPUTADOR NÃO CUSTOMIZÁVEIS; CONSULTORIA EM TECNOLOGIA DA INFORMAÇÃO; SUPORTE TÉCNICO, MANUTENÇÃO E SERVIÇOS EM TECNOLOGIA DA INFORMAÇÃO; CONSTRUÇÃO DE ESTAÇÕES E REDES DE TELECOMUNICAÇÕES; INSTALAÇÕES DE SISTEMA DE PREVENÇÃO CONTRA INCENDIO; SERVIÇOS COMBINADOS PARA APOIO A EDIFÍCIOS, EXCETO CONDOMÍNIOS PREDIAIS; ATIVIDADES DE MONITORAMENTO DE SISTEMAS DE SEGURANÇA ELETRONICO; COMERCIO ATACADISTA DE MAQUINAS E EQUIPAMENTOS, PEÇAS E PARTES; COMÉRCIO VAREJISTA ESPECIALIZADO EM EQUIPAMENTOS DE TELEFONIA E COMUNICAÇÃO; REPARAÇÃO E MANUTENÇÃO DE EQUIPAMENTOS DE COMUNICAÇÃO; INSTALAÇÃO DE MAQUINAS E EQUIPAMENTOS INDUSTRIAIS; CONSTRUÇÃO DE ESTAÇÕES E REDES DE DISTRIBUIÇÃO DE ENERGIA ELÉTRICA; MANUTENÇÃO E REPARAÇÃO DE GERADORES, TRANSFORMADORES E MOTORES ELÉTRICOS; PREPARAÇÃO DE DOCUMENTOS E SERVIÇOS ESPECIALIZADOS DE APOIO ADMINISTRATIVO; PROVEDORES DE ACESSO A REDES



CERTIFICO O REGISTRO EM 21/08/2019 15:26 SOB N° 20194583101.  
PROTOCOLO: 194583201 DE 20/08/2019. CÓDIGO DE VERIFICAÇÃO:  
11903847667. NIRE: 41204442242.  
ARRIAS & FRANÇA LTDA

LEANDRO MARCOS RAYSEL BISCAIA  
SECRETÁRIO-GERAL  
CURITIBA, 21/08/2019  
www.empresafacil.pr.gov.br

# ARRIAS & FRANÇA LTDA

CNPJ: 04.141.199/0001-29

Sexta Alteração do Contrato Social

NIRE: 41204442242

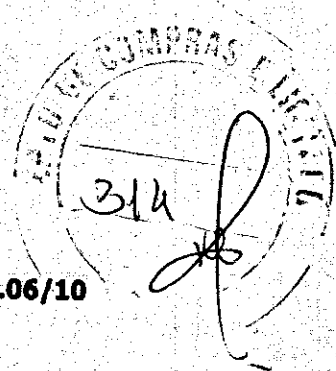

FL.06/10

DE COMUNICAÇÕES; PROVEDORES DE VOZ SOBRE PROTOCOLO INTERNET – VOIP; ATIVIDADES DE TELEATENDIMENTO; MANUTENÇÃO E REPARO DE BATERIAS; MANUTENÇÃO E REPARAÇÃO DE MÁQUINAS, APARELHOS E MATERIAIS ELÉTRICOS; REPARAÇÃO E MANUTENÇÃO DE EQUIPAMENTOS; MANUTENÇÃO DE REDES DE DISTRIBUIÇÃO DE ENERGIA ELÉTRICA; MANUTENÇÃO DE ESTAÇÕES DE REDES DE TELECOMUNICAÇÕES; PROMOÇÃO DE VENDAS; SERVIÇOS DE ENGENHARIA; MEDIÇÃO DE CONSUMO DE ENERGIA ELÉTRICA, GÁS E ÁGUA; ATIVIDADES DE SONORIZAÇÃO E DE ILUMINAÇÃO; INSTALAÇÕES HIDRÁULICAS, SANITÁRIAS E DE GÁS”.

**Cláusula 3º** A empresa iniciou suas atividades em 27 de Outubro de 2000; e seu prazo é por tempo indeterminado.

**Cláusula 4º** O Capital Social da sociedade é de R\$ 50.000,00 (cinquenta mil reais), divididos em 50.000 (cinquenta mil) quotas no valor de R\$ 1,00 (Um real) cada uma, está integralizado em moeda corrente deste país neste ato, fica assim distribuído entre os sócios:

*Handwritten initials: Lul, Cb*

*Handwritten signatures and initials: [Signature], [Signature], [Signature]*



CERTIFICO O REGISTRO EM 21/08/2019 15:26 SOB Nº 20194583201 PROTOCOLO: 194583201 DE 20/08/2019. CÓDIGO DE VERIFICAÇÃO: 11903847667. NIRE: 41204442242. ARIAS & FRANCA LTDA

LEANDRO MARCOS RAYSEL BISCAIA  
SECRETÁRIO-GERAL  
CURITIBA, 21/08/2019  
www.empresafacil.pr.gov.br

# ARRIAS & FRANÇA LTDA

CNPJ: 04.141.199/0001-29

Sexta Alteração do Contrato Social

NIRE: 41204442242

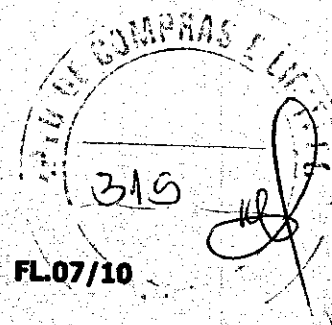

FABIO ARRIAS	47.500	47.500,00	-	47.500,00	95%
PATRICIA ZANE FRANÇA	2.500	2.500,00	-	2.500,00	5%

**Cláusula 5º** A responsabilidade dos Sócios é restrita ao valor de suas quotas, mas todos respondem solidariamente pela integralização do Capital Social.

**Cláusula 6º** As quotas são indivisíveis e não poderão ser cedidas ou transferidas a terceiros sem o consentimento do outro sócio, a quem fica assegurado, em igualdade de condições e preço, direito de preferência para a sua aquisição se postas à venda, formalizando, se realizada a cessão delas, a alteração contratual pertinente.

**Cláusula 7º** A sociedade é regida pela lei das sociedades empresariais de nº 10.406/02, e como lei supletiva nº 6.404/76.

**Cláusula 8º** A sociedade poderá ser dissolvida por resolução dos quotistas representados a maioria do capital social ou por decisão judicial irrecurável.

**Cláusula 9º** As retiradas mensais, realizadas pelos sócios, bem como a distribuição de lucros, passam a ser efetuadas da seguinte forma:



CERTIFICO O REGISTRO EM 21/08/2019 15:26 SOB Nº 2019453201.  
PROTOCOLO: 194583201 DE 20/08/2019. CÓDIGO DE VERIFICAÇÃO:  
11903847667. NIRE: 41204442242.  
ARRIAS & FRANÇA LTDA

LEANDRO MARCOS RAYSEL BISCAIA  
SECRETÁRIO-GERAL  
CURITIBA, 21/08/2019  
www.empresafacil.pr.gov.br

# ARRIAS & FRANÇA LTDA

CNPJ: 04.141.199/0001-29

Sexta Alteração do Contrato Social

NIRE: 41204442242

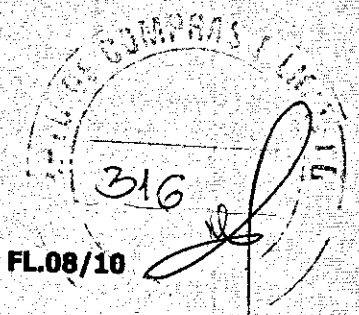

FL.08/10

**Parágrafo Único** – Como produtividade, o sócio que prestar algum serviço, receberá o valor total integral como forma de “pro labore” ou distribuição de lucros.

**Cláusula 10ª** A administração da sociedade caberá ao sócio **FABIO ARRIAS**, com os poderes a atribuição da representação ativa e passiva na sociedade, judicial e extrajudicial, podendo praticar todos os atos compreendidos no objeto social individualmente, sempre de interesse da sociedade, autorizado o uso do nome empresarial, vedado, no entanto, faz-lo em atividades estranhas no interesse social ou assumir obrigações seja em favor dos quotistas ou de terceiros, bem como onerar ou alienar bens imóveis da sociedade, sem autorização do outro sócio.

**Parágrafo Único:** no exercício da administração, os administradores terão direito a uma retirada mensal a título de pro labore, cujo valor será definido de comum acordo entre os sócios.

**Cláusula 11ª** O administrador declara sob as penas da lei, que não está impedido de exercer a administração da sociedade, por lei especial ou em virtude de condenação criminal, ou por se encontrar sob os efeitos dela, a pena que vede, ainda que temporariamente, o acesso a cargos públicos, ou por crime falimentar, de prevaricação, peita ou suborno, concussão, peculato ou contra a economia popular, contra o sistema financeiro nacional, contra as normas de defesa da concorrência, contra as relações de consumo, fé pública ou propriedade.



CERTIFICO O REGISTRO EM 21/08/2019 15:26 SOB Nº 20194581201.  
PROTOCOLO: 194583201 DE 20/08/2019. CÓDIGO DE VERIFICAÇÃO:  
11903847667. NIRE: 41204442242.  
ARRIAS & FRANÇA LTDA

LEANDRO MARCOS RAYSEL BISCAIA  
SECRETÁRIO-GERAL  
CURITIBA, 21/08/2019  
www.empresafacil.pr.gov.br

# ARRIAS & FRANÇA LTDA

CNPJ: 04.141.199/0001-29

Sexta Alteração do Contrato Social

NIRE: 41204442242

FL.09/10

**Cláusula 12º Balanço Geral:** Anualmente em 31 de dezembro. **Resultados:**  
Atribuídos proporcionalmente aos sócios com quotas integralizadas ou mantidas em reserva na sociedade;

**Cláusula 13º** A sociedade poderá a qualquer tempo, abrir ou fechar filial ou outra dependência, mediante alteração contratual assinada por todos os sócios; Falecendo ou interditado qualquer sócio, a sociedade continuará suas atividades com os herdeiros, sucessores e o incapaz. Não sendo possível ou inexistindo interesse destes ou do sócio remanescente, o valor de seus haveres será apurado e liquidado com base na situação patrimonial da sociedade, à data da resolução, verificada em balanço especialmente levantado.

**Parágrafo único** - O mesmo procedimento será adotado em outros casos em que a sociedade se resolva em relação a seu sócio.

**Cláusula 14º** Declara sob as penas da Lei, que se enquadra na condição de MICRO EMPRESA, nos termos da Lei Complementar nº 123, de 14/12/2006.

**Cláusula 15º** Os sócios resolvem em comum acordo dispensar a elaboração de atas de reunião /assembleia de sócios.

**Cláusula 16º** Fica eleito o foro desta Cidade e Comarca de Maringá, Estado do Paraná, para o exercício e o cumprimento dos direitos e obrigações resultantes deste contrato.



CERTIFICO O REGISTRO EM 21/08/2019 15:26 SOB Nº 20194583201.  
PROTOCOLO: 194583201 DE 20/08/2019. CÓDIGO DE VERIFICAÇÃO:  
11903847667. NIRE: 41204442242.  
ARRIAS & FRANÇA LTDA

LEANDRO MARCOS RAYSEL BISCAIA  
SECRETÁRIO-GERAL  
CURITIBA, 21/08/2019  
www.empresafacil.pr.gov.br



# ARRIAS & FRANÇA LTDA

CNPJ: 04.141.199/0001-29

Sexta Alteração do Contrato Social

NIRE: 41204442242

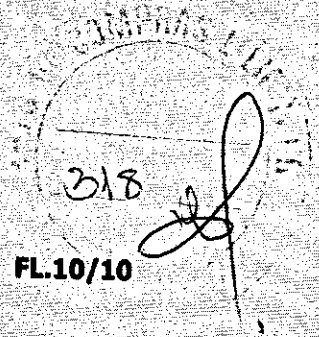

FL.10/10

E, por assim estarem certos e ajustados, lavram, datam e assinam o presente instrumento em 1 (uma) via de acordo com as declarações e documentos fornecidos pelos sócios.

Maringá - Pr., 05 de Agosto de 2019.

*Fabio Arrias*

**FABIO ARRIAS**

*Patricia Zane Franca*

**PATRICIA ZANE FRANÇA**



CERTIFICO O REGISTRO EM 21/08/2019 15:26 SOB Nº 20194583201.  
PROTOCOLO: 194583201 DE 20/08/2019. CÓDIGO DE VERIFICAÇÃO:  
11903847667. NIRE: 41204442242.  
ARRIAS & FRANÇA LTDA

LEANDRO MARCOS RAYSEL BISCAIA  
SECRETÁRIO-GERAL  
CURITIBA, 21/08/2019  
[www.empresafacil.pr.gov.br](http://www.empresafacil.pr.gov.br)

*[Handwritten signatures]*

PROCURAÇÃO

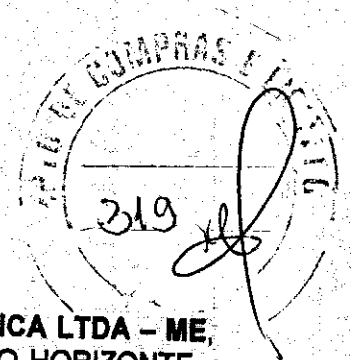

Por este instrumento particular de Procuração, a empresa **ARRIAS & FRANCA LTDA - ME**, com sede AV CERRO AZUL N. 1253 - LOJA 22 - CEP: 87010-055 - JD NOVO HORIZONTE - MARINGÁ - PR, inscrita no CNPJ/MF sob n. 04.141.199/0001-29 e com Inscrição Estadual n. 90282146-58, neste ato representada por seu sócio Administrador, Sr. **FÁBIO ARRIAS**, portador da Cédula de Identidade RG n.6.894.006-0 SSP/PR e inscrito no CPF sob n 024.500.749-02, brasileiro, casado, engenheiro, residente e domiciliado no Paraná Avenida Cerro Azul, 1200, apto 703, CEP: 87010-000 na cidade de Maringá, nomeia e constitui seu bastante Procurador Sr. Lucas Ribeiro Rodrigues, portador da Cédula de Identidade RG n.º 10.230.046-7 SSP/PR e do CPF n.º 073.642.099-13, brasileiro, casado, engenheiro, residente e domiciliado no Paraná Rua Mitsuzo Taguchi, 75, Apto 461, CEP: 87045-110 a quem confere amplos e gerais poderes para representá-la em quaisquer licitações, sejam elas de concorrências, concurso, leilão, pregão eletrônico ou presencial, convite ou tomadas de preço, públicas ou não, em qualquer parte do território nacional, envolvendo como solicitantes a União, Estados, Municípios, Estatais, empresas privadas, instituições, nomeada procuradora, juntar, apresentar e desentranhar documentos; prestar declarações e esclarecimentos; promover provas e justificações; participar de reuniões, assembleias e demais eventos inerentes aos poderes ora conferidos; apresentar propostas e orçamentos, verbais ou escritos; transigir ou desistir; firmar os competentes instrumentos de homologação da contratação dos serviços prestados pela mandante; juntar, apresentar e desentranhar documentos; prestar declarações e esclarecimentos; preencher e assinar formulários, assinar os anexos do edital, declarações, planilhas de preços, propostas, credenciamentos, atas, formular lances, negociar preços, interpor recursos e desistir da sua interposição, assinar e preencher requerimentos e declarações; substabelecer, requerer, alegar, promover, protocolar e assinar o que preciso for; dar lance verbal e por escrito; assinar atas; interpor recursos; termo de renúncia, e promover solicitação de esclarecimento; confere ainda; praticar enfim, todos os demais atos necessários e indispensáveis ao mais amplo, cabal e fiel desempenho do presente mandato, podendo substabelecer, enfim, praticar todos os demais atos pertinentes ao certame, em nome da Outorgante.

A presente Procuração é válida até o dia 31 de dezembro de 2020.

Maringá, 19 de junho de 2019.

*Fábio Arrias*

TABELIONATO GRASSANO

FÁBIO ARRIAS - SÓCIO ADMINISTRADOR  
CREA-PR nº 57953/D  
RG Nº 6.894.006-0 SSP/PR  
CPF Nº 024.500.749-02

3 TABELIONATO DE NOTAS - GRASSANO  
Avenida Nerval 373 - Fone: (44) 2103-0300  
Maringá - Paraná

RECONHECO e dou fe a(s) firma(s) de:  
FÁBIO ARRIAS - SÓCIO ADMINISTRADOR  
por SENELIANÇA: face a impossibilidade de  
assinatura  
comparecer na Serventia por motivos  
particulares. (Cód. 1000)  
Es testemunho da Verdade.  
Maringá, 19 de junho de 2019

HELOISA REAL MARTINELLI  
ESCRIVENTE INDICADA

Selo 046YX - ImZas - EUNIK - xceFJ -  
FVGRN  
( Confira em <http://fmarpen.com.br> )

3º TABELIONATO DE NOTAS  
Heioise Real Martinelli  
Escrivente Indicada  
MARINGÁ - PARANÁ

*[Handwritten signatures]*

REGISTRO CIVIL DAS PESSOAS NATURAS  
MARIALVA - PR  
3º SERVIÇO NOTARIAL

**ARRIAS & FRANÇA LTDA – ME**  
CNPJ: 04.141.199/0001-29 - INSCRIÇÃO ESTADUAL: 90282146-58  
RUA VITÓRIO DEL ANGELO, Nº 408 – JD. CIDADE MONÇÇÕES – CEP: 87060-355 - MARINGÁ – PR  
FONE: (44) 3267-5868 - E-MAIL: FABIO@TECSELALARMES.COM.BR

**PREFEITURA MUNICIPAL DE JAGUARIAÍVA**  
**PREGÃO PRESENCIAL Nº 130/2019 - PROCESSO DE LICITAÇÃO Nº 213/2019/DCL**

**PROPONENTE: ARRIAS & FRANÇA LTDA – ME**  
**CNPJ: 04.141.199/0001-29 - INSCRIÇÃO ESTADUAL: 90282146-58**  
**ENDEREÇO: RUA VITÓRIO DEL ANGELO, Nº 408 – JD. CIDADE MONÇÇÕES – CEP: 87060-355 - MARINGÁ – PR**  
**FONE: (44) 3267-5868 - E-MAIL: FABIO@TECSELALARMES.COM.BR**

**ANEXO II – DECLARAÇÃO DE CUMPRIMENTO DOS REQUISITOS DE HABILITAÇÃO**

AO MUNICÍPIO DE JAGUARIAÍVA

AO PREGOEIRO

PROPONENTE: ARRIAS & FRANÇA LTDA – ME

CNPJ: 04.141.199/0001-29 - INSCRIÇÃO ESTADUAL: 90282146-58

ENDEREÇO: RUA VITÓRIO DEL ANGELO, Nº 408 – JD. CIDADE MONÇÇÕES – CEP: 87060-355 - MARINGÁ – PR

FONE: (44) 3267-5868 - E-MAIL: FABIO@TECSELALARMES.COM.BR

PREGÃO PRESENCIAL (Nº/ANO): 130/2019

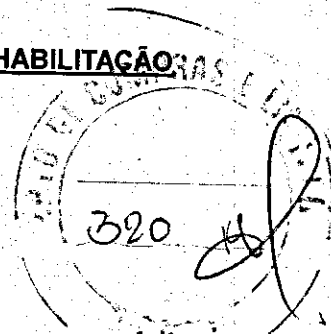

A empresa ARRIAS & FRANÇA LTDA – ME inscrita no CNPJ: 04.141.199/0001-29 - INSCRIÇÃO ESTADUAL: 90282146-58, sediada na RUA VITÓRIO DEL ANGELO, Nº 408 – JD. CIDADE MONÇÇÕES – CEP: 87060-355 - MARINGÁ – PR, por intermédio do seu procurador, Sr. LUCAS RIBEIRO RODRIGUES, portador do RG. Nº 10.230.046-7 SSP/PR e do CPF nº 073.642.099-13, declara, para fins de participação no PREGÃO (Nº/ANO), e sob as penas da Lei, que cumpre plenamente os requisitos de habilitação previstos em seu Edital, conforme previsto no artigo 4º, inciso VII, da Lei nº 10.520, de 17 de julho de 2002.

Por ser a expressão da verdade, firma a presente declaração.

Maringá, 27 de Novembro de 2019

A handwritten signature in black ink, appearing to read 'Lucas R. Rodrigues'.

**LUCAS RIBEIRO RODRIGUES - PROCURADOR**  
**RG Nº 10.230.046-7 SSP/PR - CPF Nº 073.642.099-13**

A handwritten signature in black ink, consisting of a few stylized strokes.

A handwritten signature in black ink, consisting of several stylized strokes.

**ARRIAS & FRANÇA LTDA – ME**  
CNPJ: 04.141.199/0001-29 - INSCRIÇÃO ESTADUAL: 90282146-58  
RUA VITÓRIO DEL ANGELO, Nº 408 – JD. CIDADE MONÇÇÕES – CEP: 87060-355 - MARINGÁ – PR  
FONE: (44) 3267-5868 - E-MAIL: FABIO@TECSELALARMES.COM.BR

**PREFEITURA MUNICIPAL DE JAGUARIAÍVA**  
**PREGÃO PRESENCIAL Nº 130/2019 - PROCESSO DE LICITAÇÃO Nº 213/2019/DCL**

**PROPONENTE: ARIAS & FRANCA LTDA – ME**  
**CNPJ: 04.141.199/0001-29 - INSCRIÇÃO ESTADUAL: 90282146-58**  
**ENDEREÇO: RUA VITÓRIO DEL ANGELO, Nº 408 – JD. CIDADE MONÇÇÕES – CEP: 87060-355 - MARINGÁ – PR**  
**FONE: (44) 3267-5868 - E-MAIL: FABIO@TECSELALARMES.COM.BR**

**ANEXO III – DECLARAÇÃO DE MICROEMPRESA OU EMPRESA DE PEQUENO PORTE**

AO MUNICÍPIO DE JAGUARIAÍVA

AO PREGOEIRO

PROPONENTE: ARIAS & FRANCA LTDA – ME

CNPJ: 04.141.199/0001-29 - INSCRIÇÃO ESTADUAL: 90282146-58

ENDEREÇO: RUA VITÓRIO DEL ANGELO, Nº 408 – JD. CIDADE MONÇÇÕES – CEP: 87060-355 - MARINGÁ – PR

FONE: (44) 3267-5868 - E-MAIL: FABIO@TECSELALARMES.COM.BR

PREGÃO PRESENCIAL (Nº/ANO): 130/2019

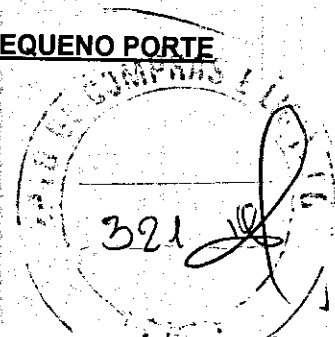

A ARIAS & FRANÇA LTDA – ME inscrita no CNPJ: 04.141.199/0001-29 - INSCRIÇÃO ESTADUAL: 90282146-58, sediada na RUA VITÓRIO DEL ANGELO, Nº 408 – JD. CIDADE MONÇÇÕES – CEP: 87060-355 - MARINGÁ – PR, por intermédio do seu procurador, Sr. LUCAS RIBEIRO RODRIGUES, portador do RG. Nº 10.230.046-7 SSP/PR e do CPF nº 073.642.099-13, através de seu representante legal infra-assinado, DECLARA, sob as penalidades da lei, que se enquadra como Microempresa ou Empresa de Pequeno Porte nos termos do art. 3º da Lei Complementar n.º 123 de 14 de dezembro de 2006, estando apta a fruir os benefícios e vantagens legalmente instituídas, por não se enquadrar em nenhuma das vedações legais impostas pelo § 4º do referido artigo.

Maringá, 27 de Novembro de 2019

A handwritten signature in black ink, appearing to read 'Lucas R. Rodrigues'.

**LUCAS RIBEIRO RODRIGUES - PROCURADOR**  
**RG Nº 10.230.046-7 SSP/PR - CPF Nº 073.642.099-13**

Several handwritten signatures and initials in black ink, located in the bottom right corner of the document.



**SECRETARIA DA MICRO E PEQUENA EMPRESA  
DEPARTAMENTO DE REGISTRO EMPRESARIAL E INTEGRAÇÃO  
JUNTA COMERCIAL DO PARANÁ**

**CERTIDÃO SIMPLIFICADA**

Página: 001/002

Certificamos que as informações abaixo constam dos documentos arquivados nesta Junta Comercial e são válidas na data da sua expedição.

Nome Empresarial <b>ARRIAS &amp; FRANCA LTDA</b>			
Natureza Jurídica: <b>SOCIEDADE EMPRESÁRIA LIMITADA</b>			
Número de identificação do Registro de Empresas - NIRE (Sede)	CNPJ	Data de Arquivamento do Ato Constitutivo	Data de Início de Atividade
4120444224-2	04.141.199/0001-29	27/10/2000	02/10/2000

322 *[Handwritten Signature]*

Endereço Completo (Logradouro, Nº e Complemento, Bairro, Cidade, UF, CEP)  
RUA Vitorio Del Angelo, 408, Jardim Cidade Monções, MARINGÁ, PR, 87.080-355

**Objeto Social**  
 COMÉRCIO VAREJISTA DE ARTIGOS DE USO DOMÉSTICO; COMÉRCIO ATACADISTA DE EQUIPAMENTOS ELÉTRICOS DE USO PESSOAL E DOMÉSTICO; COMÉRCIO ATACADISTA DE MATERIAS ELÉTRICOS; COMÉRCIO ATACADISTA DE MATERIAL DE CONSTRUÇÃO; COMÉRCIO VAREJISTA DE TINTAS E MATERIAS PARA PINTURA; COMÉRCIO VAREJISTA DE FERRAGENS E FERRAMENTAS; COMÉRCIO VAREJISTA DE MATERIAL ELÉTRICO; COMÉRCIO VAREJISTA ESPECIALIZADO DE EQUIPAMENTOS DE TELEFONIA E COMUNICAÇÃO; COMÉRCIO A VAREJO DE PEÇAS E ACESSÓRIOS NOVOS PARA VEÍCULOS AUTOMOTORES; REPARAÇÃO E MANUTENÇÃO DE EQUIPAMENTOS E ELETROELETRÔNICOS DE USO PESSOAL E DOMÉSTICOS; REPARAÇÃO E MANUTENÇÃO DE COMPUTADORES E EQUIPAMENTOS PERIFÉRICOS; ATIVIDADES DE: COMÉRCIO VAREJISTA ESPECIALIZADO DE EQUIPAMENTOS E SUPRIMENTOS DE INFORMÁTICA; COMÉRCIO VAREJISTA ESPECIALIZADO DE ELETRODOMÉSTICO E EQUIPAMENTOS DE ÁUDIO E VÍDEO; COMÉRCIO VAREJISTA DE LUBRIFICANTES; COMÉRCIO VAREJISTA DE ARTIGOS ESPORTIVOS; COMÉRCIO VAREJISTA DE ARTIGOS DE PAPELARIA; MONTAGEM E INSTALAÇÃO DE SISTEMAS E EQUIPAMENTOS DE ILUMINAÇÃO E SINALIZAÇÃO PÚBLICA; PORTOS E AEROPORTOS; INSTALAÇÃO E MANUTENÇÃO ELÉTRICA; ALUGUEL DE MÁQUINAS E EQUIPAMENTOS PARA ESCRITÓRIO; ALUGUEL DE MÁQUINAS E EQUIPAMENTOS COMERCIAIS E INDUSTRIAIS, SEM OPERADOR; DESENVOLVIMENTO E LICENCIAMENTO DE PROGRAMAS DE COMPUTADOR CUSTOMIZÁVEIS; DESENVOLVIMENTO E LICENCIAMENTO DE PROGRAMAS DE COMPUTADOR NÃO CUSTOMIZÁVEIS; CONSULTORIA EM TECNOLOGIA DA INFORMAÇÃO; SUPORTE TÉCNICO, MANUTENÇÃO E SERVIÇOS EM TECNOLOGIA DA INFORMAÇÃO; CONSTRUÇÃO DE ESTAÇÕES E REDES DE TELECOMUNICAÇÕES; INSTALAÇÕES DE SISTEMA DE PREVENÇÃO CONTRA INCÊNDIO; SERVIÇOS COMBINADOS PARA APOIO A EDIFÍCIOS, EXCETO CONDOMÍNIOS PREDIAIS; ATIVIDADES DE MONITORAMENTO DE SISTEMAS DE SEGURANÇA ELETRÔNICO; COMÉRCIO ATACADISTA DE MÁQUINAS E EQUIPAMENTOS, PEÇAS E PARTES; COMÉRCIO VAREJISTA ESPECIALIZADO EM EQUIPAMENTOS DE TELEFONIA E COMUNICAÇÃO; REPARAÇÃO E MANUTENÇÃO DE EQUIPAMENTOS DE COMUNICAÇÃO; INSTALAÇÃO DE MÁQUINAS E EQUIPAMENTOS INDUSTRIAIS; CONSTRUÇÃO DE ESTAÇÕES E REDES DE DISTRIBUIÇÃO DE ENERGIA ELÉTRICA; MANUTENÇÃO E REPARAÇÃO DE GERADORES, TRANSFORMADORES E MOTORES ELÉTRICOS; PREPARAÇÃO DE DOCUMENTOS E SERVIÇOS ESPECIALIZADOS DE APOIO ADMINISTRATIVO; PROVEDORES DE ACESSO A REDES DE COMUNICAÇÕES; PROVEDORES DE VOZ SOBRE PROTOCOLO INTERNET / VOIP; ATIVIDADES DE TELEATENDIMENTO; MANUTENÇÃO E REPARO DE BATERIAS; MANUTENÇÃO E REPARAÇÃO DE MÁQUINAS, APARELHOS E MATERIAS ELÉTRICOS; REPARAÇÃO E MANUTENÇÃO DE EQUIPAMENTOS; MANUTENÇÃO DE REDES DE DISTRIBUIÇÃO DE ENERGIA ELÉTRICA; MANUTENÇÃO DE ESTAÇÕES DE REDES DE TELECOMUNICAÇÕES; PROMOÇÃO DE VENDAS; SERVIÇOS DE ENGENHARIA; MEDIÇÃO DE CONSUMO DE ENERGIA ELÉTRICA, GÁS E ÁGUA; ATIVIDADES DE SONORIZAÇÃO E DE ILUMINAÇÃO; INSTALAÇÕES HIDRÁULICAS, SANITÁRIAS E DE GÁS.

Capital: R\$ 50.000,00 (CINQUENTA MIL REAIS)	Microempresa ou Empresa de Pequeno Porte (Lei nº 123/2006)	Prazo de Duração
Capital Integralizado: R\$ 50.000,00 (CINQUENTA MIL REAIS)	Microempresa	Indeterminado

MARINGÁ - PR, 16 de outubro de 2019



*[Handwritten Signature]*  
LEANDRO MARCOS RAYSEL BISCAIA  
SECRETARIO GERAL

**JUNTA COMERCIAL DO  
PARANÁ**

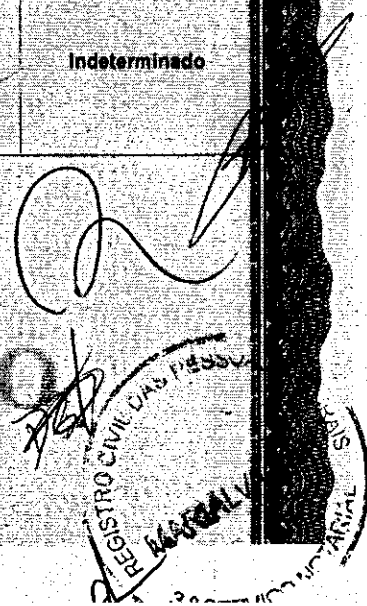



**SECRETARIA DA MICRO E PEQUENA EMPRESA  
DEPARTAMENTO DE REGISTRO EMPRESARIAL E INTEGRAÇÃO  
JUNTA COMERCIAL DO PARANÁ**

**Continuação**

**CERTIDÃO SIMPLIFICADA**

Página: 002/002

Certificamos que as informações abaixo constam dos documentos arquivados nesta Junta Comercial e são vigentes na data da sua expedição.

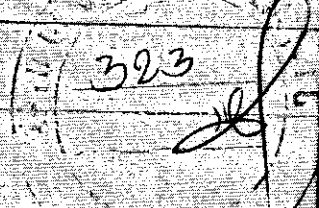
<b>Nome Empresarial</b> ARRIAS & FRANCA LTDA			
<b>Natureza Jurídica:</b> SOCIEDADE EMPRESÁRIA LIMITADA			
<b>Número de Identificação do Registro de Empresa - NIRE (Sede)</b> 41.2.0444224-2	<b>CNPJ</b> 04.149.199/0001-29		
<b>Sócio/Participação no Capital</b> Nome/CNPJ ou CNPJ	<b>Espécie de Sócio</b> Participação no capital (R\$)	<b>Administrador</b>	<b>Término do Mandato</b>
FABIO ARRIAS 024.800.749-02	47.500,00 SOCIO	Administrador	XXXXXXXXXX
PATRICIA ZANE FRANCA 029.927.159-56	2.500,00 SOCIO		XXXXXXXXXX
<b>Último Arquivamento</b> Data: 21/08/2019 Ato: ALTERAÇÃO		<b>Situação</b> REGISTRO ATIVO	<b>Status</b> XXXXXXXXXXXXXXXXXXXX
<b>Evento (s):</b> ALTERAÇÃO DE DADOS (EXCETO NOME EMPRESARIAL) CONSOLIDAÇÃO DE CONTRATO/ESTATUTO			

MARINGÁ - PR, 16 de outubro de 2019



LEANDRO MARCOS RAYSEL BISCAIA  
SECRETARIO GERAL

**JUNTA COMERCIAL DO  
PARANÁ**

*(Handwritten signatures and marks)*

Confere com Original

Data 21/11/18

Dept.º Compras e Licitações

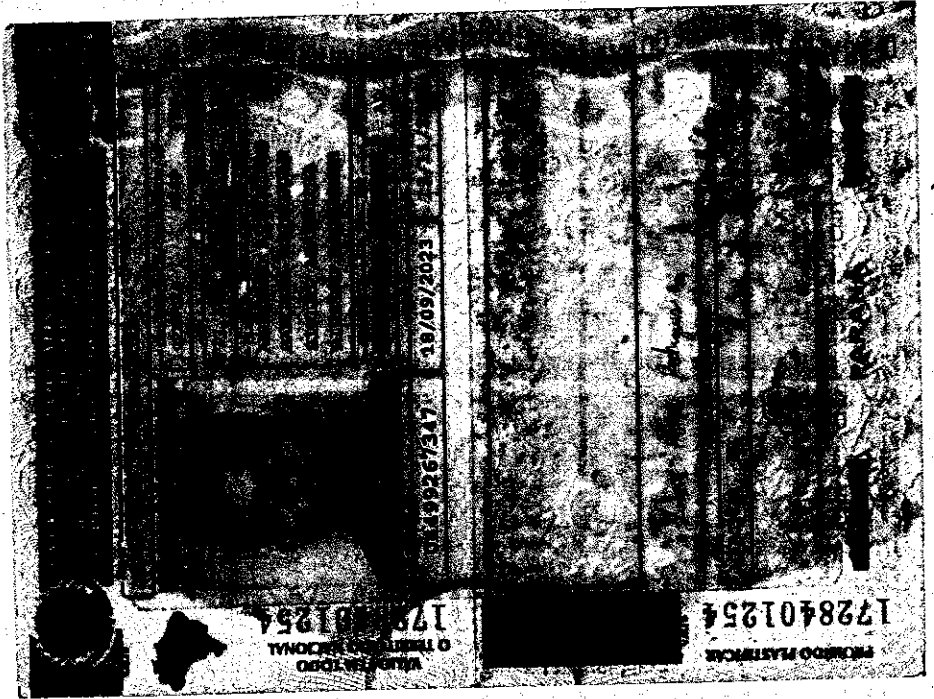
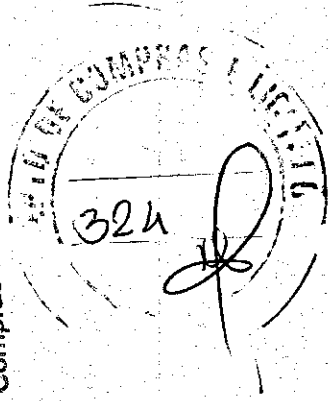

*[Handwritten signatures and initials]*



**TCEPR**  
TRIBUNAL DE CONTAS DO ESTADO DO PARANÁ

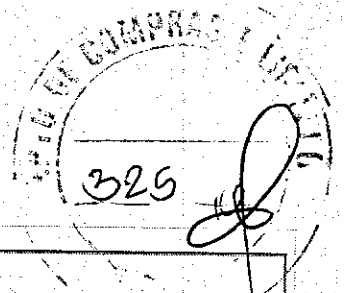

Consulta de Impedidos de Licitar

Pesquisa Impedidos de Licitar

Fornecedor

Tipo documento	CNPJ	Número documento	04141199000129
Nome			

Período publicação : de		até	
Data de Início Impedimento: de		até	
Data de Fim Impedimento: de		até	

Pesquisar

NENHUM ITEM ENCONTRADO PARA O CNPJ: 04141199000129!



# Improbidade Administrativa e Inelegibilidade

## Certidão Negativa

Certifico que nesta data (27/11/2019 às 10:13) não consta registro no Cadastro Nacional de Condenações Cíveis por Ato de Improbidade Administrativa e Inelegibilidade, supervisionado pelo Conselho Nacional de Justiça, quanto ao CNPJ nº 04.141.199/0001-29.

Esta certidão é expedida gratuitamente. Sua autenticidade pode ser confirmada no endereço: <http://www.cnj.jus.br> através do número de controle: 5DDE.6864.03CA.7804

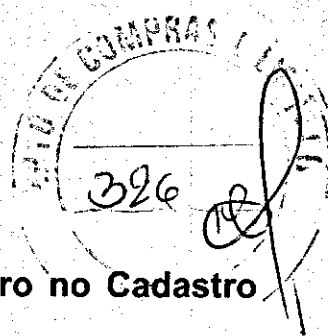

A large, stylized handwritten signature in black ink.

A smaller handwritten signature in black ink.

A small handwritten signature in black ink.

A small handwritten signature in black ink.

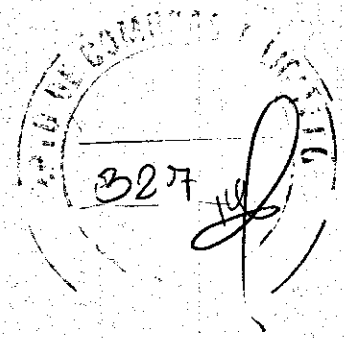

À  
PREFEITURA MUNICIPAL DE JAGUARIAÍVA  
SECRETARIA MUNICIPAL DE GOVERNO

PREGÃO PRESENCIAL Nº 130/2019  
TIPO: MENOR PREÇO/POR ITEM  
PROCESSO DE LICITAÇÃO Nº 212/2019/DCL

**OBJETO:** A presente licitação tem por objeto a seleção de proposta, visando a **Contratação de serviço especializado de instalação e locação de Sistema de Vídeo monitoramento**, conforme especificações contidas neste Edital e seus anexos.

## CREDENCIAMENTO

ZIVA TECNOLOGIA E SOLUÇÕES LTDA

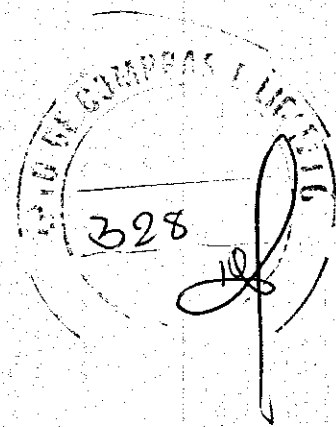

À  
PREFEITURA MUNICIPAL DE JAGUARIÁIVA  
SECRETARIA MUNICIPAL DE GOVERNO

PREGÃO PRESENCIAL Nº 130/2019  
TIPO: MENOR PREÇO/POR ITEM  
PROCESSO DE LICITAÇÃO Nº 212/2019/DCL

**ANEXO II**  
**DECLARAÇÃO DE CUMPRIMENTO DOS REQUISITOS DE HABILITAÇÃO**

A empresa ZIVA TECNOLOGIA E SOLUÇÕES LTDA, inscrita no CNPJ sob o nº 05.816.526/0004-00, sediada à Rod. Governador Mário Covas, nº 0 – Sala 56 – KM 290 – Serra do Anil – CEP: 29147-030 – Cariacica - ES, através de seu representante legal infra-assinado, declara, para fins de participação no **Pregão Presencial nº 130/2019**, e sob as penas da Lei, que cumpre plenamente os requisitos de habilitação previstos em seu Edital, conforme previsto no artigo 4º, inciso VII, da Lei nº 10.520, de 17 de julho de 2002.

Por ser a expressão da verdade, firma a presente declaração.

São Paulo, 27 de novembro de 2019

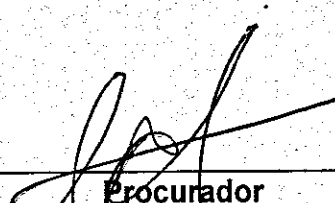
  
\_\_\_\_\_  
**Procurador**  
**Wanderley da Cruz Andrade.**  
**RG nº 15.189.720-7 SSP-SP**  
**CPF nº 055.669.628-07**  
**Ziva Tecnologia e Soluções Ltda.**  
**CNPJ 05.816.526/0004-00**

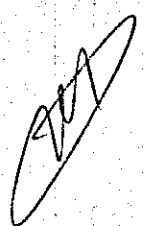
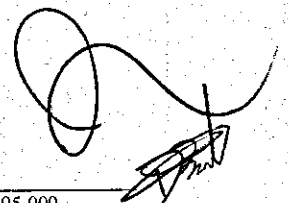

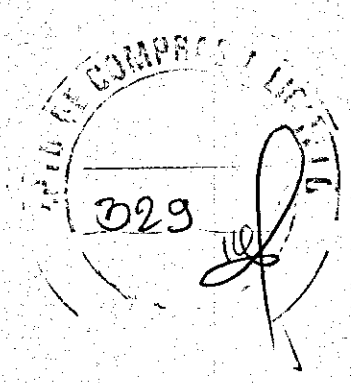
AO  
MUNICÍPIO DE JAGUARIAÍVA  
PREFEITURA MUNICIPAL DE JAGUARIAÍVA  
SECRETARIA MUNICIPAL DE GOVERNO  
A/C. COMISSÃO DE LICITAÇÃO

PROPONENTE: ZIVA TECNOLOGIA E SOLUÇÕES LTDA

PREGÃO PRESENCIAL Nº 130/2019  
TIPO: MENOR PREÇO/POR ITEM  
PROCESSO DE LICITAÇÃO Nº 212/2019/DCL

**ANEXO VIII - DECLARAÇÃO FORMAL DE DISPENSA**

NOME DA EMPRESA: ZIVA TECNOLOGIA E SOLUÇÕES LTDA  
CNPJ Nº: 05.816.526/0004-00  
ENDEREÇO: Rod. Governador Mário Covas, nº 0 – Sala 56 – Km 290 – Serra do Anil – CEP: 29147-030 – Cariacica - ES  
FONE: (11) 3365-0410  
FAX:  
E-MAIL: [licitacoes@ziva.com.br](mailto:licitacoes@ziva.com.br)

O representante técnico e comercial da ZIVA TECNOLOGIA E SOLUÇÕES LTDA, Sr. Wanderley da Cruz Andrade, DECLARA que RENUNCIA à Visita Técnica aos locais e/ou instalações do objeto licitado, de que tem pleno conhecimento das condições e peculiaridades inerentes à natureza dos trabalhos, assumindo total responsabilidade por esse fato e informando que não o utilizará para quaisquer questionamentos futuros que ensejem avenças técnicas e/ou financeira para com a Contratante.

São Paulo, 27 de novembro de 2019

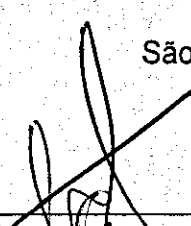
  
\_\_\_\_\_  
Procurador  
Wanderley da Cruz Andrade.  
RG nº 15.189.720-7 SSP-SP  
CPF nº. 055.669.628-07  
Ziva Tecnologia e Soluções Ltda.  
CNPJ 05.816.526/0004-00

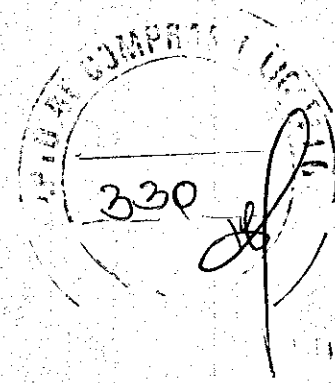

**PROCURAÇÃO**

**PREGÃO PRESENCIAL Nº 130/2019**  
**TIPO: MENOR PREÇO/POR ITEM**  
**PROCESSO DE LICITAÇÃO Nº 212/2019/DCL**

Por este instrumento particular de Procuração, a **ZIVA Tecnologia e Soluções Ltda.**, CNPJ/MF nº 05.816.526/0004-00, sediada à Rod. Governador Mário Covas, nº 0 – Sala 56 – KM 290 – Serra do Anil – CEP: 29147-030 – Cariacica - ES, representada por seu Representante Legal e Sócio Diretor o Sr. José Cunha Junior, portador do Documento de Identidade nº. 9.850.614 SSP-SP e CPF nº. 073.257.608-33, Brasileiro, Casado, Engenheiro, residente e domiciliado a Rua Duílio, nº 204 – Apto112 – São Paulo - SP nomeia e constitui seu bastante Procurador o Sr. **Wanderley da Cruz Andrade Solteiro, Gerente de Negócios**, portador do RG No. 15.189.720-7 SSP/SP e CPF n.º 055.669.628-07, a quem confere amplos poderes para representá-la perante à **PREFEITURA MUNICIPAL DE JAGUARIAÍVA** no que se referir ao Pregão Presencial supra referenciado, com poderes para tomar qualquer decisão durante todas as fases do Pregão, apresentar Declaração de que a Proponente cumpre os requisitos de habilitação, apresentar Proposta Comercial e Documentos de Habilitação em nome da Outorgante, formular lances ou ofertas na(s) etapa(s) de lances, desistir de formular lances ou ofertas na(s) etapa(s) de lance(s), negociar a redução de preço, desistir expressamente da intenção de interpor recurso administrativo ao final da sessão, manifestar-se imediata e motivadamente sobre a intenção de interpor recurso administrativo ao final da sessão, apresentar contra - razões de recursos, prestar todos os esclarecimentos solicitados pelo PREGOEIRO, rubricar e assinar documentos de habilitação, proposta técnica, proposta comercial, declarações, enfim, praticar todos os demais atos pertinentes ao certame, em nome da Outorgante, não podendo substabelecer os poderes recebidos, excluindo-se assinar Contratos de Fornecimento de Materiais e/ou Serviços e demais compromissos.

Por ser verdade, firmamos o presente instrumento para os devidos efeitos legais.

São Paulo, 25 de novembro de 2019

*Handwritten signature of José Cunha Junior*

**José Cunha Junior**  
**Sócio-Diretor**  
**RG. Nº 8.950.614 SSP-SP**  
**CPF Nº 073.257.608-33**

*Handwritten signature of Wanderley da Cruz Andrade*

RUA OLÍVIA BUEDES PENTCAUD, Nº 94 - CAPELA DO SOCORRO - CAPITAL - SP  
CEP: 04766-000 - TELEFONE: (11) 5046.3232 - WWW.32PARTIDO.COM.BR

Reconheço Por Semelhança Firma Com Valor econômico de  
[JpHs4cP2]-JOSÉ CUNHA JUNIOR.....  
São Paulo, 26 de Novembro de 2019  
Em test. \_\_\_\_\_ da verdade.  
BRUNO DE JESUS BATISTA  
Selo(s): 1090AB0471201  
Valor: R\$9,50  
Valido somente com selo de Autenticidade

REGISTRO DE SERVIÇOS  
DE PESSOAS NATURAIS  
CABELO DO SOCORRO - SÃO PAULO - SP  
Rua Onice Cabanos Penabaz 54 - CEP: 04766-000  
Bruno de Jesus Batista  
Escritório Autorizado  
175-15-376828737125 C 023897373125

*Handwritten initials*

VALIDA EM TODO O TERRITÓRIO NACIONAL

REGISTRO GERAL 15.189.720-7 DATA DE EXPEDIÇÃO 22/JUN/2009

NOME WANDERLEY DA CRUZ ANDRADE

FILIAÇÃO NELSON DA CRUZ ANDRADE

E DOLORES ANDRADE

NATURALIDADE S. PAULO - SP DATA DE NASCIMENTO 04/JUN/1964

DOC. ORIGEM SÃO PAULO-SP VILA MARIANA

CPF 05566962807 CN: LV. A91 / FLS. 87 / N. 080089

ASSINATURA DO DIRETOR *W.A.L.* 121 Delegado Divisório CARLOS ANTONIO G. DE SOUZA de Polícia IIRGD.SSP/SP

LEI Nº 7.116 DE 29/08/83

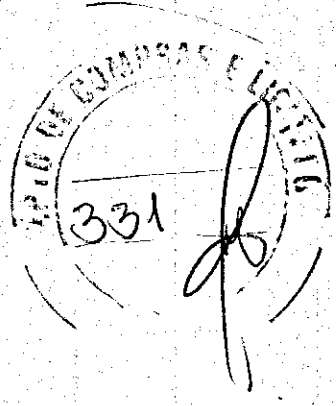

PROIBIDO PLASTIFICAR

REPÚBLICA FEDERATIVA DO BRASIL

ESTADO DE SÃO PAULO 8100-0

SECRETARIA DA SEGURANÇA PÚBLICA

INSTITUTO DE IDENTIFICAÇÃO RIGARDO GUMBERTON DALANT

B516-082248

ASSINATURA DO TITULAR *[Signature]*

CARTEIRA DE IDENTIDADE

TIPO DE CARTÃO 1

Confere com Original

Data: *27/11/18*

Dept.º Compras e Licitações

*[Handwritten mark]*

*[Handwritten signatures]*

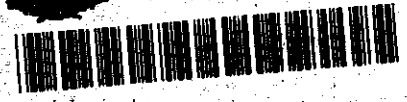

**INSTRUMENTO PARTICULAR DE DÉCIMA TERCEIRA ALTERAÇÃO E CONSOLIDAÇÃO  
CONTRATUAL DE SOCIEDADE EMPRESÁRIA LIMITADA**

**"ZIVA TECNOLOGIA E SOLUÇÕES LTDA"**

**CNPJ nº 05.816.526/0001-68**

**NIRE nº 35.218.055.616**

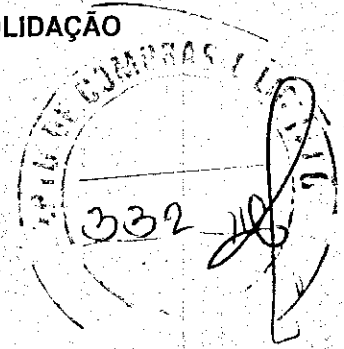

Por este instrumento particular de alteração, os senhores:

**JOSÉ CUNHA JÚNIOR**, brasileiro, casado, engenheiro eletrônico, portador da cédula de identidade RG nº 8.950.614 SSP/SP e do CPF nº 073.257.608-33, residente e domiciliado na Cidade de São Paulo, Estado de São Paulo na Rua Duílio, nº 204 – Apto 112 - CEP 05043-020;

**ANTONIO DONIZETE GOMES DA SILVA**, brasileiro, casado, administrador de empresas, portador da cédula de identidade RG nº 14.655.769 SSP/SP e inscrito no CPF nº 093.347.788-06, residente e domiciliado no Município de Bragança Paulista, Estado de São Paulo a Rua Beija Flor, nº 29 – Colinas de São Francisco – CEP: 12914-666; e

**JOÃO CARLOS QUITERIO**, brasileiro, solteiro, bacharel em ciências da computação, portador da cédula de identidade RG nº 10.667.523-0 SSP/SP e do CPF nº 024.690.618-90, residente e domiciliado nesta Capital do Estado de São Paulo na Rua Doutor Silva Mello, nº 132 – Apto 805 – Parque Industrial Taquaral – CEP: 04675-010.

Únicos sócios componentes da Sociedade Empresária Limitada, denominada "ZIVA TECNOLOGIA E SOLUÇÕES LTDA", inscrita no Cadastro Nacional de Pessoas Jurídicas sob nº 05.816.526/0001-68, com sede nesta Capital do Estado de São Paulo, na Rua Funchal, nº 513 – 1º Andar – Conj. 11 e 12 – Vila Olímpia – CEP: 04551-060, com seu ato constitutivo devidamente arquivado na **JUNTA COMERCIAL DO ESTADO DE SÃO PAULO** sob nº 35.218.055.616, em sessão de 20/03/2003, e última Alteração Registrada sob o n.º 329.858/17-8 em sessão de 09/08/2017, resolvem alterar e ao final consolidar o contrato social pelas cláusulas e condições seguintes:

**1) DA ALTERAÇÃO DE ENDEREÇO DA SEDE SOCIAL**

**1.1)** Resolvem os sócios neste ato alterar o endereço da sociedade de: Rua Funchal, nº 513 – 1º Andar – Conj. 11 e 12 – Vila Olímpia – CEP: 04551-060, para Avenida das Nações Unidas, nº 21.476, Plataforma 13, Sala 11, Vila Almeida, São Paulo/SP, CEP: 04579-000. Em virtude dessa alteração, passa a Cláusula 33ª do contrato social a ser a seguinte:



26 NOV. 2019

Brune de Jesus Brito  
Renata Xavier de Souza  
Isabela G. Silveira Van Haute Rosa  
Suziane Brito Silva  
Paula Helena Gomes  
AV. HUBER BRUNO DE OLIVEIRA, 132 - VILA ALMEIDA, SÃO PAULO, SP, CEP: 04579-000

RUBRICAS

JOSE CUNHA JUNIOR

ANTONIO D. GOMES DA SILVA

JOÃO CARLOS QUITERIO

KLEBER GUEDES ALVES

DAVID DA SANCHES FONTANA

“CLÁUSULA SEGUNDA”

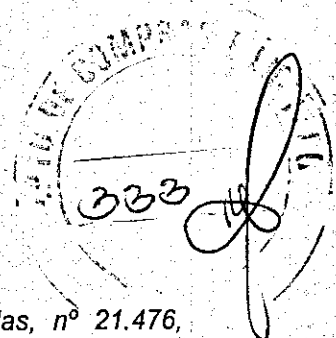

**SEDE SOCIAL**

A sociedade tem sua sede social estabelecida na Avenida das Nações Unidas, nº 21.476, plataforma 13, Sala 11, Vila Almeida, São Paulo/SP – CEP. 04795-000”.

**2) DA CONSOLIDAÇÃO**

2.1) Diante da alteração ocorrida o contrato social passa a ter a seguinte redação consolidada:

**INSTRUMENTO DE CONSOLIDAÇÃO CONTRATUAL DE SOCIEDADE EMPRESÁRIA LIMITADA**

**“ZIVA TECNOLOGIA E SOLUÇÕES LTDA”**

**CNPJ nº 05.816.526/0001-68**

**NIRE nº 35.218.055.616**

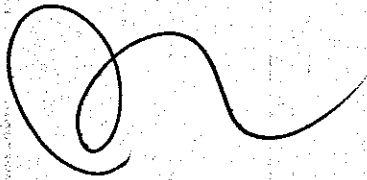

Por este instrumento particular de alteração, os senhores:

**JOSÉ CUNHA JÚNIOR**, brasileiro, casado, engenheiro eletrônico, portador da cédula de identidade RG nº 8.950.614 SSP/SP e do CPF nº 073.257.608-33, residente e domiciliado na Cidade de São Paulo, Estado de São Paulo na Rua Duílio, nº 204 – Apto 112 - CEP 05043-020;

**ANTONIO DONIZETE GOMES DA SILVA**, brasileiro, casado, administrador de empresas, portador da cédula de identidade RG nº 14.655.769 SSP/SP e inscrito no CPF nº 093.347.788-06, residente e domiciliado no Município de Bragança Paulista, Estado de São Paulo a Rua Beija Flor, nº 29 – Colinas de São Francisco – CEP: 12914-666; e

**JOÃO CARLOS QUITERIO**, brasileiro, solteiro, bacharel em ciências da computação, portador da cédula de identidade RG nº 10.667.523-0 SSP/SP e do CPF nº 024.690.618-90, residente e domiciliado nesta Capital do Estado de São Paulo na Rua Doutor Silva Mello, nº 132 – Apto 805 – Parque Industrial Taquaral – CEP: 04675-010.

Na melhor forma de direito, têm entre si justo e contratado uma Sociedade Empresária Limitada nos termos da **Lei 10.406 de 10 de Janeiro de 2002 (Novo Código Civil)**, que reger-se-á pelo que está contido nas cláusulas e condições seguintes:

321324326322 0 321324328322 0 321324328322 0  
TABELIAO DE NOTAS  
CAPELA DO SOCORRO - SAO PAULO - SP  
R. Oliva Guedes Penteado, 94  
AUTENTICAÇÃO - Autentico a presente cópia  
conforme o original a mim apresentado do que  
me foi  
03203233  
321324326322 0 321324328322 0 321324328322 0



26 NOV. 2019

Escrivente Autorizado  
Paulo Roberto Gomes

093  
Valor pago por  
Autenticação

321324326322 0 321324328322 0 321324328322 0

JOSE CUNHA JUNIOR      ANTONIO D. GOMES DA SILVA      JOAO CARLOS QUITERIO      KLEBER GUEDES ALVES      DAVID DA S. SANCHES FONTANA



CLÁUSULA PRIMEIRA**DENOMINAÇÃO SOCIAL**

A sociedade girará sob a denominação social de "ZIVA TECNOLOGIA E SOLUÇÕES LTDA."

CLÁUSULA SEGUNDA**SEDE SOCIAL**

A sociedade tem sua sede social estabelecida na Avenida das Nações Unidas, nº 21.476, plataforma 13, Sala 11, Vila Almeida, São Paulo/SP – CEP. 04795-000.

**Parágrafo Primeiro:** A sociedade terá a filial localizada no Estado do Espírito Santo a Rodovia Governador Mario Covas, KM 290 – Sala 56 - Serra do Anil – Cariacica – CEP: 29147-030, inscrita na JUCEES sob o NIRE nº 32.900.515.828, na JUCESP sob o NIRE nº 32.990.001.667 e CNPJ nº 05.816.526/0004-00.

**Parágrafo Segundo:** Pode a sociedade abrir filiais, sucursais, depósitos, escritórios ou outras dependências, em qualquer parte do território nacional.

CLÁUSULA TERCEIRA**OBJETO SOCIAL**

A sociedade terá por objeto social:

- a) Telecomunicação, Informática, Consultoria, Assessoria;
- b) Planejamento, Projetos, Manutenção, Instalação, Reparação de Equipamentos, como Representação Comercial de Produtos Nacionais e Estrangeiros por conta de terceiros;
- c) Comércio atacadista e varejista Equipamentos, Componentes Eletrônicos, Partes e Peças para Telecomunicações;
- d) Comércio atacadista e varejista de Equipamentos de Informática e Telecomunicação;
- e) Prestação de Serviços, Manutenção e Conservação de Equipamentos de Informática e Telecomunicações, Redes e Antenas para Sistema de TV, Sistema por Satélite, Redes de Dados, Sistema de Cabeamento estruturado, Wifi, APP – Aplicativo para Smarthphones, Redes elétricas e sistema de vídeo monitoramento;
- f) Locação de Equipamentos exceto Leasing;
- g) Gerenciamento de Redes de Dados e de Telefonia Suporte Técnico para ambiente de Informática;
- h) Fornecimento de Mão de Obra Temporária; e
- i) Serviço de Comunicação Multimídia – SCM

2321324328322 320 TABELÃO DE NOTAS  
 CAPELA DO SOCORRO - SÃO PAULO - SP  
 R. Cláudia Guedes Penteado, 94  
 AUTENTICAÇÃO - Autentico a presente cópia  
 conforme o original a mim apresentado do que  
 sou fô

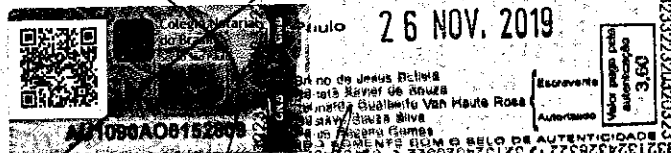

RÚBRICAS

JOSÉ CINHA JUNIOR

ANTONIO D. GOMES DA SILVA

JOÃO CARLOS QUITERIO

KLEBER GUEDES ALVES

DAVID DA S. SANCHES FONTANA

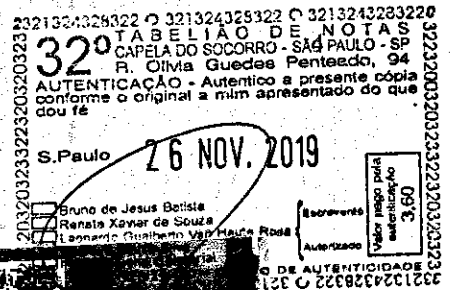

### CLÁUSULA QUARTA

#### **CAPITAL SOCIAL**

Fica convencionada a quantia de R\$ 4.091.142,00 (quatro milhões, noventa e um mil, cento e quarenta e dois reais), divididos em 4.091.142 (quatro milhões, noventa e uma mil, cento e quarenta e duas) quotas no valor nominal de R\$ 1,00 (um real) cada uma, subscrito e integralizado neste ato em moeda corrente nacional e dividido entre os sócios da seguinte forma:

<b>JOSÉ CUNHA JUNIOR</b>	<b>40%</b>	<b>1.636.456</b>	<b>QUOTAS NO VALOR DE</b>	<b>R\$ 1.636.456,00</b>
<b>ANTONIO D. GOMES DA SILVA</b>	<b>30%</b>	<b>1.227.343</b>	<b>QUOTAS NO VALOR DE</b>	<b>R\$ 1.227.343,00</b>
<b>JOÃO CARLOS QUITÉRIO</b>	<b>30%</b>	<b>1.227.343</b>	<b>QUOTAS NO VALOR DE</b>	<b>R\$ 1.227.343,00</b>
<b>TOTAL</b>	<b>100%</b>	<b>4.091.142</b>		<b>R\$ 4.091.142,00</b>

**Parágrafo Primeiro** – As quotas são indivisíveis em relação à sociedade a qual não reconhecerá mais que um titular para cada quota e cada quota terá direito a um voto nas deliberações sociais.

**Parágrafo Segundo** – As quotas de capital social não poderão ser alienadas, cedidas ou transferidas a terceiros, sem antes terem sido expressamente ofertadas aos demais sócios, os quais, em igualdade de condições tem assegurado o direito de preferência na aquisição, dentro de 30 (trinta) dias da comunicação.

**Parágrafo Terceiro** – A responsabilidade de cada sócio é restrita ao valor de suas quotas, mas todos respondem solidariamente pela integralização do capital social.

### CLÁUSULA QUINTA

#### **ADMINISTRAÇÃO**

A sociedade é administrada, sempre em conjunto de dois dos sócios, todos ora nomeados como sócios administradores, aos quais caberá a prática dos atos necessários ou conveniente à administração da sociedade para tanto, dispondo eles dos seguintes poderes:

- de administração, de orientação e de direção dos negócios sociais;
- de representação da sociedade, ativa ou passivamente, em juízo ou fora dele, inclusive perante órgãos de administração direta ou indireta dos governos federais, estaduais e municipais;
- para assinatura de documentos relativos à rotina administrativa diária, inclusive de duplicatas e de suas respectivas faturas;
- para receber pagamentos efetuados em nome da sociedade através de cheques nominais, endossando-os para depósito, e dar quitação;
- para contrair obrigações em nome da sociedade, assinando e/ou endossando, contratos em geral inclusive empréstimos, cheques, títulos de crédito, abertura e movimentação de contas bancárias e quaisquer outros documentos, desde que sejam de interesse da sociedade, podendo, inclusive, outorgar procurações, dentre as quais, a "ad judicia".

JOSÉ CUNHA JUNIOR

ANTONIO D. GOMES DA SILVA

JOÃO CARLOS QUITÉRIO

KLEBER GUEDES ALVES

DAVID DAS BANCHES FONTANA

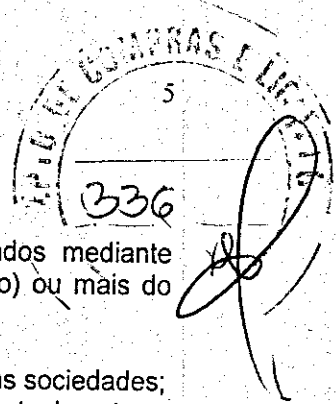

**Parágrafo Primeiro:** Os atos a seguir elencados somente poderão ser praticados mediante aprovação prévia em reunião de sócios que representem 60% (sessenta por cento) ou mais do capital social:

- a) Aquisição de participação societária e ou participação na constituição de novas sociedades;
- b) Incorporação, fusão, cisão ou liquidação de empresas das quais eventualmente a sociedade venha participar;
- c) Exercício do direito de voto em outras sociedades nas quais a empresa participe como sócia cotista ou acionista;

**Parágrafo Segundo:** São expressamente vedados, sendo nulos e inoperantes com relação à Sociedade, os atos praticados por quaisquer sócios, sócios administradores, procuradores e demais prepostos, que a envolveram em obrigações relativas a negócios estranhos ao objeto social e que importem em ato de mera liberdade, tais como: empréstimos, fianças, avais endossos, ou quaisquer outras garantias concedidas em favor de terceiros.

**Parágrafo Terceiro:** As procurações serão outorgadas sempre com menção expressa dos poderes conferidos, e, executadas as procurações "ad judicium", todas as demais deverão ter prazo de validade fixado.

**CLÁUSULA SEXTA**

**PRAZO DE DURAÇÃO**

A sociedade iniciou suas atividades em 20.03.2003, e exercera suas funções por tempo indeterminado.

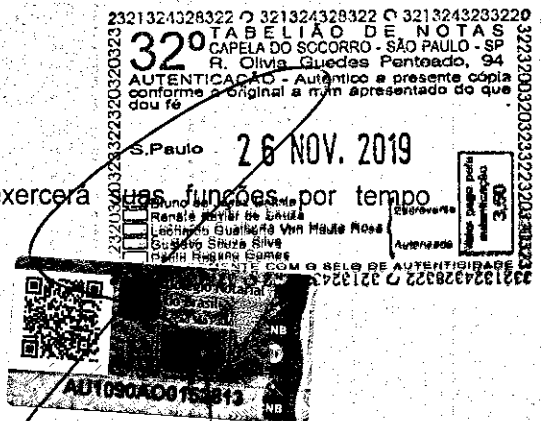

**CLÁUSULA SÉTIMA**

**CESSÃO DE QUOTAS**

Na hipótese de algum sócio pretender ceder parte ou a totalidade de suas quotas, os demais sócios terão direito de preferência na aquisição destas quotas em relação a terceiros. Neste caso, o pretenso cedente deverá informar aos demais sócios, previamente e por escrito, o preço e as condições de pagamento pela pretendida cessão.





**Parágrafo Primeiro:** Cada um dos sócios poderá, individualmente, exercer o seu direito de preferência na aquisição das quotas ofertadas, por escrito e dentro do prazo de 30 (trinta) dias, contados do recebimento da oferta.

**Parágrafo Segundo:** Caso nenhum dos sócios se interesse pela aquisição das quotas ofertadas, a própria Sociedade poderá adquiri-las, de acordo com o preço e as condições inicialmente ofertadas. Nesse caso, as quotas então adquiridas serão canceladas e o Capital Social reduzido na exata proporção destas.

**CLÁUSULA OITAVA**

**REMUNERAÇÃO DOS SÓCIOS**

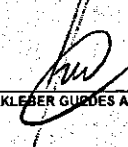
Os sócios-administradores ficam dispensados de prestar caução e terão direito, a título de pró-labore, a uma retirada mensal, em valor a ser definido de comum acordo, a qual será levada à conta de "Despesas Gerais".

 JOSÉ CUNHA JUNIOR     
  ANTONIO D. GOMES DA SILVA     
  JOÃO CARLOS QUITERIO     
  KLEBER GUEDES ALVES     
  DAVID DA S.ANCHES FONTANA

2321324028322 321324328322 3213243233229  
322320032032332323203303213  
321324328322  
3213243233229

320

TABELA DE NOTAS  
CAPELA DO SOCORRO - SÃO PAULO - SP  
R. Oliva Guedes Penteado, 94  
AUTENTICAÇÃO - Autentico a presente cópia  
conforme o original a mim apresentado do que  
dout fe

S. Paulo 26 NOV. 2019

Bruno de Jesus Batista  
Rosely Xavier de Souza  
Escritório  
Autógrafo



**CLÁUSULA NONA**

**EXERCÍCIO SOCIAL, LUCROS OU PREJUÍZOS.**

O exercício social iniciar-se-á em 1º de janeiro de cada ano e encerrar-se-á em 31 de dezembro, sendo certo que ao final de cada exercício social será levantado o Balanço Geral e demais Demonstrações Financeiras, com estrita observância das normas legais aplicáveis.

**Parágrafo Primeiro:** O lucro líquido terá a destinação que os sócios determinarem, seja ordenando sua distribuição na exata proporção do número de quotas possuídas por cada um dos sócios, seja conservando-o na conta de "Lucros Acumulados", ou dando-lhe outra destinação de acordo com o estabelecido em Ata de Reunião de Sócios Quotistas, a ser registrada na JUNTA COMERCIAL DO ESTADO DE SÃO PAULO - JUCESP.

**Parágrafo Segundo:** Os prejuízos que se verificarem serão igualmente suportados pelos sócios, na exata proporção de suas quotas.

**Parágrafo Terceiro:** A Sociedade poderá levantar balanços intermediários, a qualquer tempo, para distribuição de lucros apurados, hipótese em que se obedecerá às disposições inseridas no **Parágrafo Primeiro** desta Cláusula.

**CLÁUSULA DÉCIMA**

**SAÍDA DE SÓCIOS**

Na hipótese de retirada voluntária de sócio (imotivada ou motivada), de retirada fundamentada no direito de recesso (Artigo 1.077 do Código Civil), exclusão, incapacidade permanente, falecimento de sócio, decretação de insolvência ou falência de outra sociedade da qual participe e que o impeça de exercer atividades de comércio pelo prazo previsto em lei, a Sociedade não se dissolverá, devendo prosseguir com os sócios remanescentes.

**Parágrafo Primeiro:** Ocorrendo quaisquer dos eventos prescritos no caput desta Cláusula, excetuada a hipótese de retirada voluntária, os haveres do respectivo sócio serão calculados com base em balanço especialmente levantado pela Sociedade, observado o quanto segue:

- a) O balanço terá como data base a data do evento e será levantado no prazo de 60 (sessenta dias);
- b) Os valores do ativo e passivo da sociedade serão avaliados a preço de mercado;
- c) Os haveres do sócio serão pagos a quem de direito em 48 (quarenta e oito) parcelas mensais, iguais e sucessivas, atualizadas monetariamente com base no IGPM (FGV) ou por outro índice que vier a substituí-lo, vencendo-se a primeira parcela 90 (noventa) dias após a data do evento e, as demais no mesmo dia dos meses subseqüentes.

**Parágrafo Segundo:** Em caso de falecimento de sócio, seus herdeiros e, quando for o caso, o cônjuge meeiro, desde que decidam de forma unânime e irrevogável, poderão optar por receber os haveres do sócio falecido em 48 (quarenta e oito) parcelas mensais e consecutivas pelo mesmo valor do último pró-labore mensal que houver recebido o falecido, observado nesse caso quando segue:

- a) O valor recebido dessa forma substituirá a apuração feita através do balanço especial prevista no parágrafo primeiro;

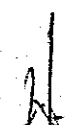
  
 JOSE CUNHA JUNIOR

  
 ANTONIO D. GOMES DA SILVA

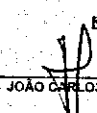
RUBRICAS  
  
 JOÃO CARLOS QUITERIO

  
 KLEBER GUEDES ALVES

  
 DAVID DA S. SANCHES FONTANA

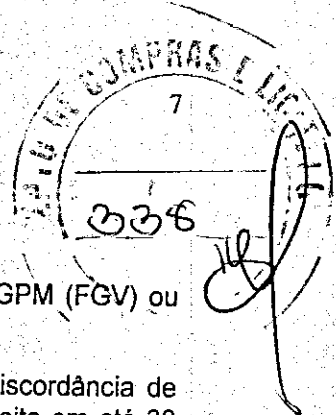

- b) O pagamento será iniciado 30 (trinta) dias após o falecimento;
- c) O valor pago será reajustado anualmente com base monetariamente no IGPM (FGV) ou por outro índice que vier substituí-lo.

**Parágrafo Terceiro:** Na hipótese de retirada voluntária ainda que baseada em discordância de deliberação majoritária fica assegurado aos demais sócios, em deliberação a ser feita em até 30 (trinta) dias da data da ciência, em optarem pela extinção da sociedade ou pelo pagamento dos haveres do sócio retirante que, nesse caso, será feita em conformidade com o disposto no parágrafo primeiro.

**Parágrafo Quarto:** O atraso no pagamento das parcelas devidas ao sócio ou seus sucessores na forma desta cláusula implicará na incidência de juros de mora de 1% (um por cento) ao mês, atualização monetária com base nos índices acima previstos até a data do efetivo pagamento e, ainda, multa de mora de 10% (dez) por cento calculada sobre o total do débito.

**CLÁUSULA DÉCIMA PRIMEIRA**

**JUDICIAL**

No caso de divergências entre os sócios, e não havendo uma solução amigável entre os mesmos, fica eleito para resolução e decisão o fórum da capital de São Paulo para dirimirem eventuais dúvidas ou controvérsias oriundas do presente instrumento.

**CLÁUSULA DÉCIMA SEGUNDA**

**DESIMPEDIMENTO**

Os Administradores declaram, sob as penas da lei, de que não estão impedidos de exercerem a administração da sociedade, por lei especial, ou em virtude de condenação criminal, ou por se encontrarem sob os efeitos dela, a pena que vede, ainda que temporariamente, o acesso a cargos públicos; ou por crime falimentar, de prevaricação, peita ou suborno, concussão, peculato, ou contra a economia popular, contra o sistema financeiro nacional, contra normas de defesa da concorrência, contra as relações de consumo, fé pública, ou a propriedade.

**CLÁUSULA DÉCIMA TERCEIRA**

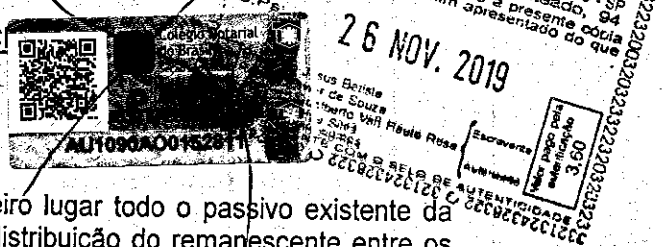



**DISSOLUÇÃO**

No caso de dissolução da sociedade, pagar-se-á em primeiro lugar todo o passivo existente da mesma, em seguida o capital social finalmente far-se-á a distribuição do remanescente entre os sócios, obedecendo a proporção legal.

**CLÁUSULA DÉCIMA QUARTA**

Os casos omissos na presente ALTERAÇÃO CONTRATUAL serão regidos pelas disposições constantes na lei em vigor.

  
 JOSÉ CUNHA JUNIOR

  
 ANTONIO D. GOMES DA SILVA

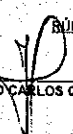
  
 RÚBRICAS  
 JOÃO CARLOS QUITERIO

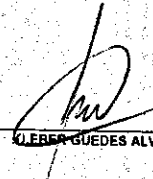
  
 VALÉRIA GUEDES ALVES

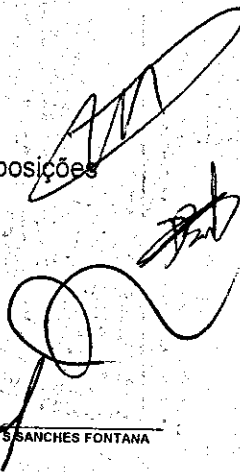
  
 DAVID DA SANCHES FONTANA

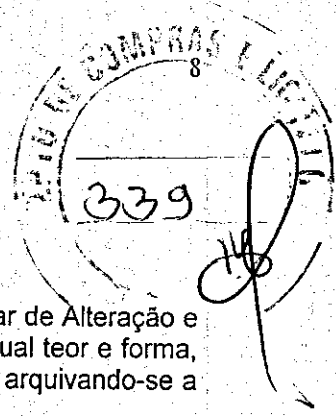

E por estarem assim, justos e acertados, assinam o presente instrumento particular de Alteração e Consolidação Contratual de Sociedade Empresária Limitada em 3 (três) vias de igual teor e forma, na presença, infra-assinadas, de 2 (duas) testemunhas a que todo ato assistiram, arquivando-se a primeira via na **EGRÉGIA JUNTA COMERCIAL DO ESTADO DE SÃO PAULO**.

São Paulo, 16 de Fevereiro de 2018.

**SÓCIOS**

*[Handwritten signature]*

**JOSÉ CUNHA JUNIOR**  
RG nº 8.950.614 SSP/SP

**ANTONIO DONIZETE GOMES DA SILVA**  
RG nº 14.655.769 SSP/SP

*[Handwritten signature]*

**JOÃO CARLOS QUITERIO**  
RG nº 10.667.523-0 SSP/SP

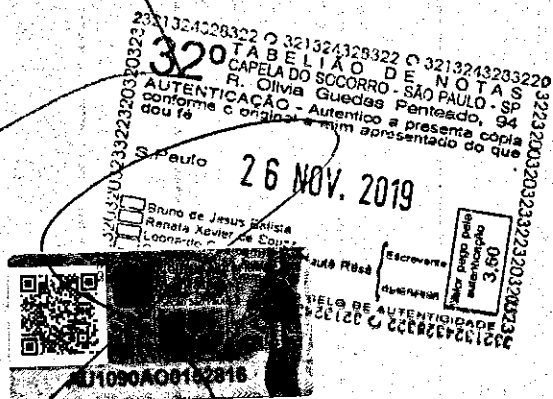

**TESTEMUNHAS**

*[Handwritten signature]*

**KLEBER GUEDES ALVES**  
RG nº 43.190.587-3 SSP/SP

*[Handwritten signature]*

**DAVID DA SILVA SANCHES FONTANA**  
RG nº 36.998.056-6 SSP/SP



"Esta lauda per denominada ZIV.

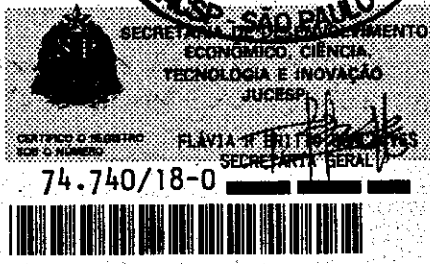

**JUCESP**

da Sociedade Empresária Limitada

*[Handwritten signature]*

JOSÉ CUNHA JUNIOR

ANTONIO D. GOMES DA SILVA

JOÃO CARLOS QUITERIO

KLEBER GUEDES ALVES

DAVID DA SILVA SANCHES FONTANA

RUBRICAS

**OFICIAL DE REGISTRO CIVIL DAS PESSOAS NATURAIS E  
TABELIÃO DE NOTAS DO 32º SUBDISTRITO DE CAPELA DO SOCORRO**

**SÃO PAULO - SP**

**COMARCA DE SÃO PAULO - ESTADO DE SÃO PAULO**

**TABELIÃO: MARÍLIA PATU REBELLO PINHO**

Livro: 0803

Folha: 107

PROCURAÇÃO QUE FAZ: ZIVA TECNOLOGIA E SOLUCÕES LTDA 340

*Aos vinte e dois dias do mês de maio do ano de dois mil e dezenove (22/05/2019)*, na cidade de São Paulo, perante a escrevente da Oficial de Registro Civil das Pessoas Naturais e Tabelião de Notas do 32º Subdistrito - Capela do Socorro, nesta Serventia, estabelecida na Rua Olívia Guedes Penteadado, nº 94, compareceu como outorgante, **ZIVA TECNOLOGIA E SOLUCÕES LTDA**, com sede nesta cidade, na Avenida das Nações Unidas, nº 21.476, plataforma 13, sala 11, Vila Almeida, inscrita no CNPJ sob nº 05.816.526/0001-68, com seu contrato social consolidado em 16 de fevereiro de 2018, devidamente registrado na Junta Comercial do Estado de São Paulo - JUCESP sob nº 074.740/18-0, em sessão de 23 de fevereiro de 2018 (NIRE 35218055616), cuja cópia ficará arquivada nestas notas na pasta própria nº 002/2019, sob nº de ordem 045, juntamente com a ficha cadastral expedida nesta data pela JUCESP, neste ato representada nos termos da cláusula quinta do contrato social supracitado, por seus sócios e administradores, **JOÃO CARLOS QUITERIO**, brasileiro, solteiro conforme declarou, maior, empresário, portador da cédula de identidade RG nº 10.667.523-0-SSP/SP, inscrito no CPF/MF sob nº 024.690.618-90; e **ANTONIO DONIZETE GOMES DA SILVA**, brasileiro, casado, administrador de empresas, portador da carteira nacional de habilitação - DETRAN/SP registro nº 01673228492, na qual consta o RG nº 14.655.769-SSP/SP, inscrito no CPF/MF sob nº 093.347.788-06, ambos com endereço comercial na sede da outorgante. Os presentes identificados por mim escrevente pelos originais dos documentos ora exibidos e acima mencionados. Então, pela outorgante, na forma acima, me foi dito que por este instrumento e nos termos de direito, nomeia e constitui seu procurador, **JOSÉ CUNHA JUNIOR**, brasileiro, casado, engenheiro, portador da carteira nacional de habilitação - DETRAN/SP registro nº 02294546506, na qual consta o RG nº 8950614-DICC/SP, inscrito no CPF/MF sob nº 073.257.608-33, com endereço comercial na sede da outorgante; a quem confere poderes para isoladamente, sempre no interesse da outorgante, representá-la perante empresas públicas e privadas, órgãos de administração federal, podendo para tanto, apresentar documentos de habilitação e proposta comercial em nome da outorgante, participar de concorrências públicas, tomada de preço, convites, pregões presenciais e eletrônicos, assinar contratos, juntar e retirar documentos, prestar declarações, cumprir exigências, podendo também impugnar, recorrer, abrir mão de interposição de recursos, firmar compromissos, assinar documentos e praticar, enfim, os demais atos necessários ao bom e fiel cumprimento do presente mandato, podendo substabelecer. **A presente procuração terá validade por 02 (dois) anos a contar da data de sua outorga e qualificação da outorgante, todos os demais dados e qualificações constantes deste**



REPÚBLICA FEDERATIVA DO BRASIL  
VALIDO EM TODO TERRITÓRIO NACIONAL. QUALQUER ADULTERAÇÃO, RASURA OU EMENDA, INVALIDA ESTE DOCUMENTO



República Federativa do Brasil  
 Conselho Federal de Engenharia e Agronomia  
 Carteira de Identidade Profissional

CONFEA CREA

Nome: JOSÉ CUNHA JUNIOR  
 Registro Nacional: 131251136-2  
 Filiação: JOSE CUNHA  
 MARIA GIAMATEI CUNHA  
 C.P.F.: 073.257.608-33  
 Documento de Identidade: 8.950.614 SSP/SP  
 Tipo Sang.:  
 Nascimento: 13/04/1962  
 Naturalidade: GENERAL SALGADO/SP  
 UF: SP  
 Nacionalidade: BRASILEIRA  
 Crea de Registro: CREA-MS  
 Emissão: 11/11/2014  
 Data de Registro: 28/08/1987  
 Ass. Presidente:  
 Registro no Crea: 2137

344



Título Profissional  
 Engenheiro Eletricista

Ass. do Profissional

Vale como Documento de Identidade e tem Fé Pública, nos termos do art. 56 da Lei nº 5194 de 24/12/66 e Lei nº 6206 de 07/05/75



321324328322 321324328322 321324328322  
 TABELA DE NOTAS  
 CAPELA DO SOCORRO - SÃO PAULO - SP  
 R. Olívia Guedes Peretado, 94  
 AUTENTICAÇÃO - Autentico a presente cópia  
 conforme o original e não apresentado do que  
 S. Paulo 03 SET. 2019  
 Bruno de Jesus Batista  
 Renata Xavier de Souza  
 Leyner Henrique de Souza Bueno  
 Paulo Rogério Gomes  
 Gustavo Souza Silva  
 O VALIDO SOMENTE COM O SELO DE AUTENTICAÇÃO DE  
 321324328322 321324328322 321324328322

0916  
 de autenticação  
 para obter nota

Handwritten signatures and marks at the bottom right of the page.





**TCEPR**  
TRIBUNAL DE CONTAS DO ESTADO DO PARANÁ



Consulta de Impedidos de Licitar

Pesquisa Impedidos de Licitar

Fornecedor

Tipo documento	CNPJ	Número documento	05816526000400
Nome			

Período publicação : de		até	
Data de Início Impedimento: de		até	
Data de Fim Impedimento: de		até	

Procurar

NENHUM ITEM ENCONTRADO PARA O CNPJ: 05816526000400!

*[Handwritten signature]*

# Improbidade Administrativa e Inelegibilidade

## Certidão Negativa

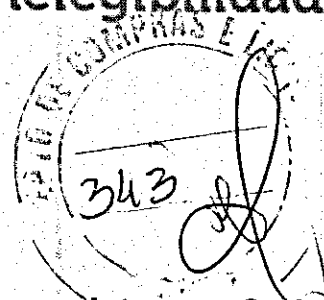

Certifico que nesta data (27/11/2019 às 10:15) não consta registro no Cadastro Nacional de Condenações Cíveis por Ato de Improbidade Administrativa e Inelegibilidade, supervisionado pelo Conselho Nacional de Justiça, quanto ao CNPJ nº 05.816.526/0004-00.

Esta certidão é expedida gratuitamente. Sua autenticidade pode ser confirmada no endereço: <http://www.cnj.jus.br> através do número de controle: 5DDE.68F2.E4B0.5946

**ENVELOPE 01: PROPOSTA DE PREÇO**  
**DATASIGA ENGENHARIA DE REDES - EIRELI**  
**CNPJ 10.015.357/0001-05**  
**PREGÃO PRESENCIAL 130/2019**  
**ABERTURA: 27/11/2019 ÀS 09h00min**

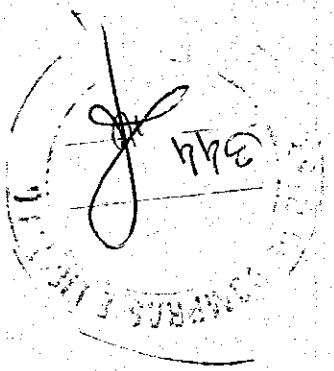



**ANEXO VI**

**PROPOSTA**



**1- IDENTIFICAÇÃO DA EMPRESA PROPONENTE:**

Razão Social: DATASIGA ENGENHARIA DE REDES - EIRELI

CNPJ/MF N.º 10.015.357/0001-05

Endereço: Rua José Veríssimo, 476, térreo e piso 1, bairro Boa Vista, CEP 84070-110, Ponta Grossa/PR.

Telefone: 042 3222 4190

Representante Legal/ Procurador: DANILLO BATISTA SANTOS

Email: danillo@datasiga.eng.br

Em atendimento ao Edital do Pregão Presencial nº 130/2019, apresento nossa Proposta de Preços para Contratação de serviço especializado de instalação e locação de Sistema de videomonitoramento, conforme especificações contidas no Edital e seus anexos, e ofereço o(s) preço(s) para o(s) item(ns) abaixo especificado(s):

ITEM	ESPECIFICAÇÃO	UNIDADE	QUANTIDADE	PREÇO UNT	TOTAL DO ITEM (R\$)
1	Contratação de serviço especializado de instalação e locação de Sistema de Vídeo monitoramento	MÊS	12	R\$46.846,39	R\$562.156,66
<b>VALOR TOTAL</b>					<b>R\$562.156,66</b>

Item	Descrição	Marca / Modelo	Unid	Quant.	Valor Unitario (R\$)	Valor Total. (R\$)
1	Câmeras					
1.1	Câmera – Bullet	AXIS M2025-LE	peça	88	R\$ 2.483,34	R\$ 218.533,92
1.2	Câmera – PTZ	AXIS P5635-E	peça	7	R\$ 15.092,83	R\$ 105.649,81
1.3	Kit para equipamentos de postes e rede de dados para câmeras (disjuntores, no-breaks, ferragens)	Diversos	Kit	1	R\$ 33.333,34	R\$ 33.333,34

*[Handwritten signature]*

Fone: (41) 3222 4190  
R. José Veríssimo, 476 - Boa Vista  
Ponta Grossa - PR  
CNPJ: 10.015.357/0001-05 - IE: 90.009.874-31

*[Handwritten signature]*

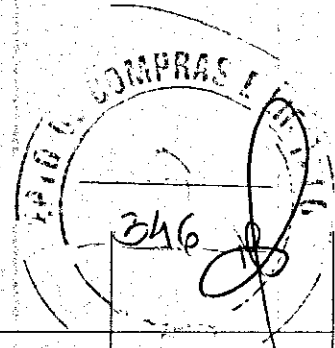

	para aterramento, caixa hermética, entre outros).						
2	Servidor (Hardware)						
2.1	Servidor + Storage	SDC 1U PRO	peça	1	R\$ 29.726,67	R\$ 29.726,67	
2.2	Software Servidor de Gerenciamento de Videomonitoramento	ISS SecurOS Premium	software	1	R\$ 95.000,00	R\$ 95.000,00	
3	Sala de Monitoramento (VideoWall)						
3.1	Sistema de Videowall	AT0055 FX-VW0109MF	peça	1	R\$ 13.961,12	R\$ 13.961,12	
3.2	Computadores PC Cliente	HP CM 400G4 SFF CORE I3	peça	2	R\$ 4.331,63	R\$ 8.663,26	
3.3	Software de Gerenciamento e Gravação de Imagens	Digifort Enterprise	software	1	R\$ -	R\$ -	
3.4	Monitores para videowall	LG 49se3kd-b.awz	peça	4	R\$ 7.258,38	R\$ 29.033,52	
3.5	No-Break	NHS Prime Senoidal 3000VA	peça	1	R\$ 4.555,56	R\$ 4.555,56	
3.6	Mobiliário	Gmobili Corporativo	peça	2	R\$ 888,89	R\$ 1.777,78	
4	Equipamentos de Ligação entre as localidades						
4.1	Equipamento GPON (ONT)	Furukawa LD-582-JQ2	peça	50	R\$ 2.777,78	R\$ 138.889,00	
4.2	Fibra Óptica	Furukawa FiberLan	metros	10000	R\$ 17,39	R\$ 173.900,00	
4.3	Kit para instalação de Fibra Óptica (Caixa de emenda, terminadores, patch cord, conectores, entre outros).	Diversos	Kit	1	R\$ 16.666,67	R\$ 16.666,67	
5	Serviços						
5.5	Instalação/infraestrutura	Datasiga	serviço	1	R\$ 120.000,00	R\$ 120.000,00	
5.6	Suporte e NOC – mes	Datasiga	serviço	1	R\$ 75.000,00	R\$ 75.000,00	

a) Valor Total da proposta: R\$562.156,66 (Quinhentos e sessenta e dois mil, cento e cinquenta e seis reais e sessenta e seis centavos).

b) Prazo de validade da proposta: 60 (sessenta) dias.

c) O serviço será efetuada de acordo com as especificações e quantificações contidas no Termo de Referência constante no Anexo V e demais exigências do Edital do **PREGÃO PRESENCIAL N.º 130/2019**.

d) No preço proposto foram consideradas a totalidade dos custos e despesas do objeto e todas as despesas com encargos das leis trabalhistas e sociais, todos os custos diretos e indiretos, taxas, remuneração, gastos com fretes, transporte, pedágio, despesas fiscais e financeiras, e



**DATASIGA**  
ENGENHARIA DE REDES

quaisquer despesas extras e necessárias não especificadas no **Edital do PREGÃO PRESENCIAL N.º 130/2019** mas julgadas essenciais ao cumprimento do objeto.

e) Dados Bancários: Banco: SICREDI Agência: 0730 Conta Corrente: 78485-2

f) O responsável pela assinatura do Contrato, é o Sr DANILLO BATISTA SANTOS, CPF n.º 025.275.255-47, qualificação ENGENHEIRO ELETRICISTA, endereço Rua Teixeira de Macedo, 773-B, casa 03, Uvaranas, CEP 84026-070, Ponta Grossa/PR.

Jaguariaíva, 27 de novembro de 2019.

DANILLO BATISTA SANTOS  
RG 11208337-44  
CPF 025.275.255-47

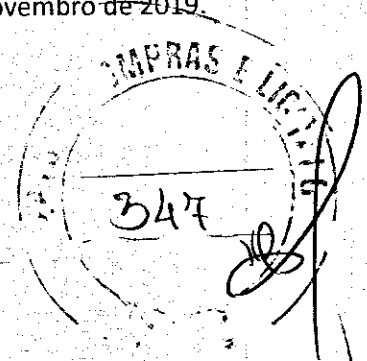

10.015.357/0001-05  
DATASIGA ENGENHARIA DE  
REDES - EIRELI  
Rua José Veríssimo, 476 - Piso 1  
84070-110 - Ponta Grossa - PR

Fone: (41) 3223 4190  
R. José Veríssimo, 476 - Boa Vista  
Ponta Grossa - PR

CNPJ: 10.015.357/0001-05 - I.E.: 90.808.874-31

ENVELOPE 01: PROPOSTA DE PREÇOS  
ARRIAS & FRANCA LTDA - ME  
CNPJ: 04.141.199/0001-29 - INSCRIÇÃO ESTADUAL: 90282146-58  
RUA VITÓRIO DEL ANGELO, Nº 408 - JD. CIDADE MONÇÕES - CEP: 87060-355 - MARINGÁ - PR  
FONE: (44) 3267-5868 - E-MAIL: FABIO@TECSELALARMES.COM.BR  
PREGÃO PRESENCIAL N.º 130/2019  
ABERTURA: 27/11/2019 ÀS 09h00 min

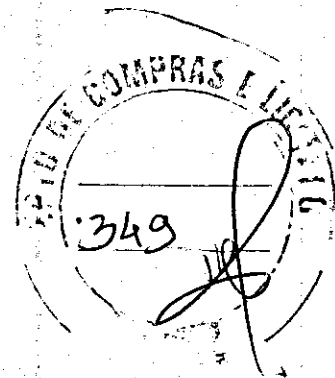

# PROPOSTA DE PREÇOS

Handwritten signature and initials in the bottom right corner of the page. The signature is a large, stylized cursive mark, and there are smaller initials or marks to its left.



**ARRIAS & FRANÇA LTDA – ME**

CNPJ: 04.141.199/0001-29 - INSCRIÇÃO ESTADUAL: 90282146-58  
 RUA VITÓRIO DEL ANGELO, Nº 408 – JD. CIDADE MONCÇÕES – CEP: 87060-355 - MARINGÁ – PR  
 FONE: (44) 3267-5868 - E-MAIL: FABIO@TECSELALARMES.COM.BR

**PREFEITURA MUNICIPAL DE JAGUARIAÍVA**  
**PREGÃO PRESENCIAL Nº 130/2019 - PROCESSO DE LICITAÇÃO Nº 213/2019/DCL**

**PROponente: ARRIAS & FRANÇA LTDA – ME****CNPJ: 04.141.199/0001-29 - INSCRIÇÃO ESTADUAL: 90282146-58****Endereço: RUA VITÓRIO DEL ANGELO, Nº 408 – JD. CIDADE MONCÇÕES – CEP: 87060-355 - MARINGÁ – PR****FONE: (44) 3267-5868 - E-MAIL: FABIO@TECSELALARMES.COM.BR****ANEXO VI – PROPOSTA DE PREÇOS****1- IDENTIFICAÇÃO DA EMPRESA PROPONENTE:**

Razão Social: ARRIAS &amp; FRANÇA LTDA – ME

CNPJ: 04.141.199/0001-29 - INSCRIÇÃO ESTADUAL: 90282146-58

Endereço: RUA VITÓRIO DEL ANGELO, Nº 408 – JD. CIDADE MONCÇÕES – CEP: 87060-355 - MARINGÁ – PR

FONE: (44) 3267-5868 - E-MAIL: FABIO@TECSELALARMES.COM.BR

Representante Legal/ Procurador: LUCAS RIBEIRO RODRIGUES, procurador, brasileiro, engenheiro, solteiro, portador do RG. Nº 10.230.046-7 SSP/PR e do CPF nº 073.642.099-13, com endereço na RUA VITÓRIO DEL ANGELO, Nº 408 JD. CIDADE MONCÇÕES – CEP: 87060-355 - MARINGÁ – PR.

Em atendimento ao Edital do Pregão Presencial nº 130/2019, apresento nossa Proposta de Preços para Contratação de serviço especializado de instalação e locação de Sistema de videomonitoramento, conforme especificações contidas no Edital e seus anexos, e ofereço o(s) preço(s) para o(s) item(ns) abaixo especificado(s):

Objeto: Contratação de serviço especializado de instalação e locação de Sistema de Vídeo monitoramento.

ITEM	ESPECIFICAÇÃO	UNIDADE	QUANTIDADE	PREÇO UNIT.	PREÇO TOTAL
1	Contratação de serviço especializado de instalação e locação de Sistema de Vídeo monitoramento	MÊS	12	R\$ 44.875,00	R\$ 538.500,00
<b>VALOR TOTAL DA PROPOSTA: R\$ 538.500,00 (QUINHENTOS E TRINTA E OITO MIL E QUINHENTOS REAIS).</b>					

Planilha para elaboração de custo.

Item	Descrição	Marca / Modelo	Unid.	Quant.	Valor Unit.	Valor Total
1	Câmeras					
1.1	Câmera – Bullet	AXIS/M2025-LE	Peça	88	R\$ 166,67	R\$ 14.666,67
1.2	Câmera – PTZ	AXIS/P5635-EMK II	Peça	7	R\$ 1.583,33	R\$ 11.083,33
1.3	Kit para equipamentos de postes e rede de dados para câmeras (disjuntores, no-breaks, ferragens para aterramento, caixa hermética, entre outros).	LEGRAND/ACESSÓRIOS	Kit	1	R\$ 83,33	R\$ 83,33
2	Servidor (Hardware)					
2.1	Servidor + Storage	SUPERMICRO/SYS-6019P-MTR	Peça	1	R\$ 2.916,67	R\$ 2.916,67
2.2	Software Servidor de	DIGIFORT/ENTERPRISE BASE	Software	1	R\$ 750,00	R\$ 750,00

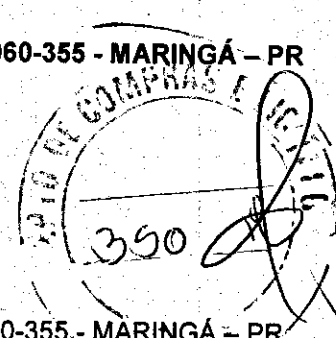

*(Handwritten signatures)*

**ARRIAS & FRANÇA LTDA – ME**  
 CNPJ: 04.141.199/0001-29 - INSCRIÇÃO ESTADUAL: 90282146-58  
 RUA VITÓRIO DEL ANGELO, Nº 408 – JD. CIDADE MONÇÕES – CEP: 87060-355 - MARINGÁ – PR  
 FONE: (44) 3267-5868 - E-MAIL: FABIO@TECSELALARMES.COM.BR

**PREFEITURA MUNICIPAL DE JAGUARIAÍVA**  
**PREGÃO PRESENCIAL Nº 130/2019 - PROCESSO DE LICITAÇÃO Nº 213/2019/DCL**

COMPRAS E LICITAÇÕES  
 351

	Gerenciamento de Videomonitoramento					
3	Sala de Monitoramento (VideoWall)					
3.1	Sistema de Videowall	ACCEPT/DT8000H	Peça	1	R\$ 1.000,00	R\$ 1.000,00
3.2	Computadores PC Cliente	ACCEPT/DT8000H	Peça	2	R\$ 500,00	R\$ 1.000,00
3.3	Software de Gerenciamento e Gravação de Imagens	DIGIFORT/ENTERPRISE PACKS	Software	1	R\$ 3.916,67	R\$ 3.916,67
3.4	Monitores videowall para	LG / 49VL5B	Peça	4	R\$ 833,33	R\$ 3.333,33
3.5	No-Break	SMS / ATRIUM 3000 VA	Peça	1	R\$ 291,67	R\$ 291,67
3.6	Mobiliário	LEÃO / CADEIRA GIRATORIA E MESA PARA VIDEOMONITORAMENTO	Peça	2	R\$ 250,00	R\$ 500,00
4	Equipamentos de Ligação entre as localidades					
4.1	Equipamento GPON (ONT)	FURUKAWA/ ONT 100	Peça	50	R\$ 25,00	R\$ 1.250,00
4.2	Fibra Óptica	FURUKAWA / DROP FIG8	Metros	10.000	R\$ 0,25	R\$ 2.500,00
4.3	Kit para instalação de Fibra Óptica (Caixa de emenda, terminadores, patch cord, conectores, entre outros).	FURUKAWA/ACESSÓRIOS	Kit	1	R\$ 166,67	R\$ 166,67
	Serviços					
5.1	Instalação/infraestrutura	TECSEL/SERVIÇO	Serviço	1	R\$ 750,00	R\$ 750,00
5.2	Suporte e NOC – mes	TECSEL/SERVIÇO	Serviço	1	R\$ 666,67	R\$ 666,67
<b>VALOR TOTAL MENSAL: R\$ 44.875,00 (QUARENTA E QUATRO MIL, OITOCENTOS E SETENTA E CINCO REAIS).</b>						

ESPECIFICAÇÃO COMPLETA DOS PRODUTOS CONFORME TERMO DE REFERENCIA.

a) Valor Total da proposta:

b) Prazo de validade da proposta: 60 (sessenta) dias.

c) O serviço será efetuada de acordo com as especificações e quantificações contidas no Termo de Referência constante no Anexo V e demais exigências do Edital do PREGÃO PRESENCIAL N.º 130/2019.

d) No preço proposto foram consideradas a totalidade dos custos e despesas do objeto e todas as despesas com encargos das leis trabalhistas e sociais, todos os custos diretos e indiretos, taxas, remuneração, gastos com fretes,

**ARRIAS & FRANÇA LTDA – ME**

CNPJ: 04.141.199/0001-29 - INSCRIÇÃO ESTADUAL: 90282146-58  
RUA VITÓRIO DEL ANGELO, Nº 408 – JD. CIDADE MONÇÕES – CEP: 87060-355 - MARINGÁ – PR  
FONE: (44) 3267-5868 - E-MAIL: FABIO@TECSELALARMES.COM.BR

**PREFEITURA MUNICIPAL DE JAGUARIAÍVA**  
**PREGÃO PRESENCIAL Nº 130/2019 - PROCESSO DE LICITAÇÃO Nº 213/2019/DCL**

transporte, pedágio, despesas fiscais e financeiras, e quaisquer despesas extras e necessárias não especificadas no Edital do PREGÃO PRESENCIAL N.º 130/2019 mas julgadas essenciais ao cumprimento do objeto.

e) Dados Bancários: Banco do Brasil – Agência: 1187-8 - Conta Corrente: 34934-8

f) O responsável pela assinatura do Contrato, é o Sr. LUCAS RIBEIRO RODRIGUES, procurador, brasileiro, engenheiro, solteiro, portador do RG. Nº 10.230.046-7 SSP/PR e do CPF nº 073.642.099-13, com endereço na RUA VITÓRIO DEL ANGELO, Nº 408 – JD. CIDADE MONÇÕES – CEP: 87060-355 - MARINGÁ – PR.

**VALIDADE DA PROPOSTA:** 60 (sessenta) dias, contada da data de abertura dos envelopes “Proposta” e “Documentos de Habilitação”.

**PRAZO DE PAGAMENTO:** até 30 (trinta) dias, a contar da apresentação da respectiva Nota Fiscal, caso não haja irregularidades pendentes de saneamento por parte da Licitante vencedora. Se houver, o prazo acima mencionado somente começará a correr após a devida regularização. A Licitante vencedora deverá constar na Nota Fiscal emitida sem rasuras e em letra bem legível o número de sua conta corrente, o nome do banco e respectiva agência (que deverá ser preferencialmente do Banco do Brasil S/A, para que sejam cumpridas as determinações do Decreto Federal nº 7.507 de 27/06/2011).

**PRAZO E CONDIÇÕES DE ENTREGA:** 30 (trinta) dias corridos, para a entrega e instalação do material, contados a partir da data de recebimento da Autorização de Fornecimento acompanhada da Nota de Empenho. Devendo para isso deixar atualizado em seu cadastro na Prefeitura endereço de e-mail ou número de fax, e ainda confirmar recebimento da Autorização de Fornecimento e Nota de Empenho;

Após a instalação, todos os encargos com possíveis manutenções ou até mesmo substituições por mau funcionamento das câmeras da segurança ficarão por conta da empresa vencedora;

Todas as custas pelo transporte e entrega até o local indicado para recebimento deverão correr por conta da fornecedora;

O recebimento será provisório no ato da entrega do objeto, no Departamento que procederá à conferência de sua conformidade com as especificações do Edital, da proposta, da nota de empenho e da Ata de Registro de Preços. Caso não haja qualquer impropriedade explícita, será atestado esse recebimento;

O recebimento definitivo, será em até 5 dias úteis após o recebimento provisório, mediante “atesto” do fiscal do contrato, após comprovada a adequação aos termos contratuais e desde que não se verifique defeitos ou imperfeições;

Caso, se faça necessária alguma manutenção corretiva, ou seja, a série de procedimentos destinados a recolocar o EQUIPAMENTO em seu perfeito estado de uso, com eliminação de defeitos, compreendendo testes e regulagens, substituição de peças e componentes, incluindo reparo ou troca de peças, ajustes, atualizações, correções necessárias e todas as configurações solicitadas pelo município, será de inteira responsabilidade da empresa vencedora. A manutenção corretiva deverá ser realizada quantas vezes forem necessárias, sempre que o FISCAL solicitar e deverá ser atendida, em sua totalidade, em até 05 (cinco) dias.

**LOCAIS DE ENTREGA:** Conforme relação especificado no termo de referência.

**GARANTIA:** Quando os prazos e as condições de garantia dos produtos e dos serviços não estiverem indicados nas descrições do objeto e/ou memorial descritivo, deverá ser considerado aquelas definidas pela legislação (Código Civil Brasileiro e Código de Defesa do Consumidor), em vigor. Havendo os dois casos, será considerado o de maior prazo.

Todos os produtos terão garantia quanto a defeitos de fábrica e obedecerem as exigências e normas de fabricação e de comercialização, quando instituídas pela ABNT e/ou Agências e Órgãos Oficiais reguladores ou fiscalizadores. Pelo período de 01 (um) ano ou por determinação do fabricante se for maior.

**VIGÊNCIA:** 12 (doze) meses.

**DADOS BANCÁRIOS:** Banco do Brasil – Agência: 1187-8 - Conta Corrente: 34934-8

Declaramos que na proposta está incluso todos os tributos (impostos, taxas), contribuições fiscais e parafiscais, emolumentos, fornecimento de mão de obra especializada, os instituídos por leis sociais, administração, lucros, impressos e ferramental, transporte de material, de pessoal, estadia, hospedagem, alimentação e qualquer despesa, acessória e/ou necessária, não especificada neste edital.

**ARRIAS & FRANÇA LTDA – ME**  
CNPJ: 04.141.199/0001-29 - INSCRIÇÃO ESTADUAL: 90282146-58  
RUA VITÓRIO DEL ANGELO, Nº 408 – JD. CIDADE MONCÇÕES – CEP: 87060-355 - MARINGÁ – PR  
FONE: (44) 3267-5868 - E-MAIL: FABIO@TECSELALARMES.COM.BR

**PREFEITURA MUNICIPAL DE JAGUARIAÍVA**  
**PREGÃO PRESENCIAL Nº 130/2019 - PROCESSO DE LICITAÇÃO Nº 213/2019/DCL**

Declaro que nos preços propostos encontram-se incluídos todos os tributos, encargos sociais, frete até o destino e quaisquer outros ônus que porventura possam recair sobre o fornecimento do objeto da presente licitação e que estou de acordo com todas as normas da solicitação de propostas e seus anexos.

Declaramos, para todos os fins de direito, que cumprimos plenamente os requisitos de habilitação e que nossa proposta está em conformidade com as exigências do instrumento convocatório (edital).

Declaramos que a documentação para habilitação será entregue no prazo previsto em edital.

Declaro por fim que, concordamos com todas as exigências estabelecidas no edital e seus anexos.

Atenciosamente.

Maringá, 27 de Novembro de 2019

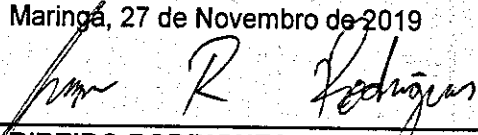

**LUCAS RIBEIRO RODRIGUES - PROCURADOR**  
RG Nº 10.230.046-7 SSP/PR - CPF Nº 073.642.099-13

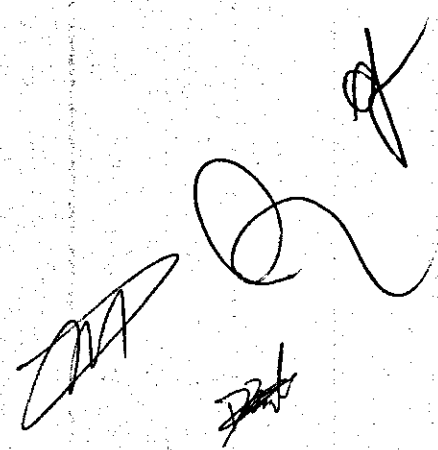
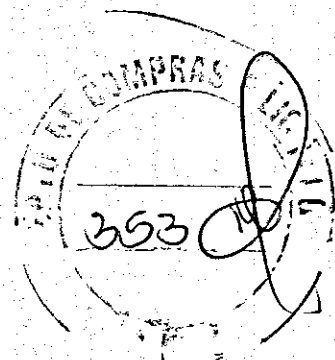



## AXIS P5635-E Mk II PTZ Dome Network Camera

Câmera PTZ HDTV 1080p com zoom de 30x e recuperação de foco

A câmera AXIS P5635-E Mk II é uma câmera HDTV 1080p de baixo custo para ambientes externos com zoom óptico de 30x para aplicações de vigilância em alta definição de grandes áreas. Ela possui recurso de pan 360° contínuo para permitir o reposicionamento rápido da câmera e o acompanhamento ininterrupto de objetos. O recurso de recuperação de foco proporciona o foco instantâneo em áreas predefinidas, enquanto que a funcionalidade dia/noite e o recurso de WDR oferecem uma excelente qualidade de imagem até mesmo nas condições de iluminação mais desafiadoras. Ela oferece recursos de detecção de impactos, detecção de movimento por vídeo, Advanced Gatekeeper e estabilização eletrônica de imagem. A tecnologia Axis Zipstream reduz significativamente os requisitos de largura de banda e armazenamento. A câmera oferece suporte a áudio bidirecional, portas de E/S, entrada para cartão SD, PoE+ e 24 VCA/VCC.

- > Pan 360° contínuo
- > Excelente sensibilidade à luz
- > HDTV 1080p e zoom óptico de 30x
- > Recuperação de foco
- > Tecnologia Axis Zipstream

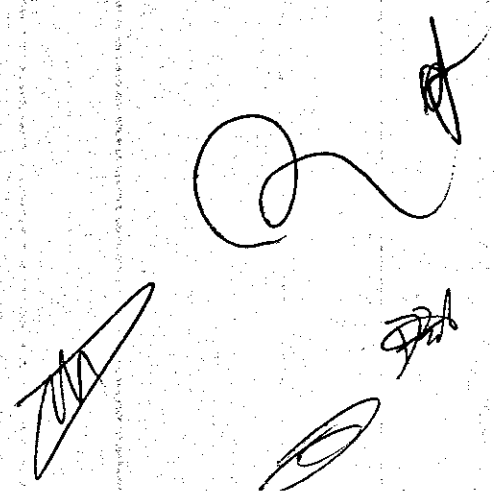
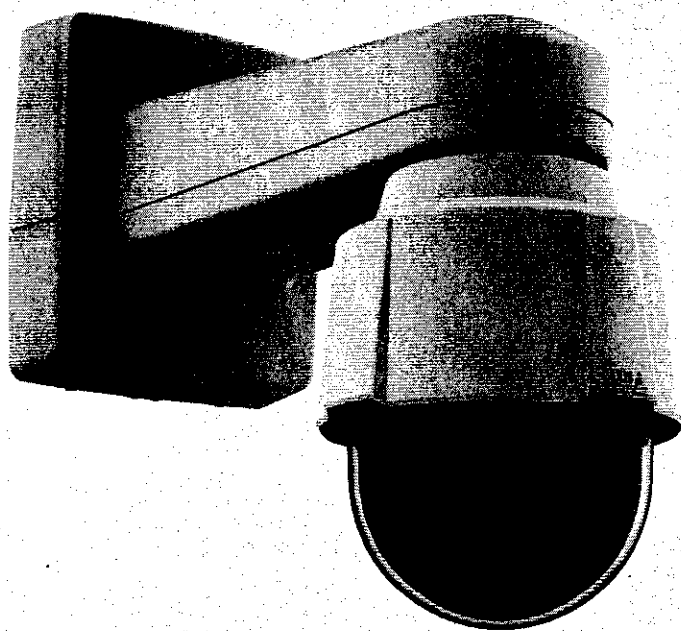

# AXIS P5635-E Mk II PTZ Dome Network Camera

APRAC  
355  
ELECTRICAL

<b>Modelos</b>	AXIS P5635-E Mk II 50 Hz AXIS P5635-E Mk II 60 Hz
<b>Sensor de imagens</b>	CMOS de 1/2,8 pol. com varredura progressiva
<b>Lentes</b>	4,3 - 129 mm, F1.6 - 4,7 Campo de visão horizontal: 65.6°-2.0° Campo de visão vertical: 39.0°-1.2° Foco automático, Iris automática
<b>Dia e noite</b>	Filtro de bloqueio de infravermelho removível automaticamente
<b>Iluminação mínima</b>	Cor: 0,2 lux a 30 IRE, F1.6 P/B: 0,01 lux a 30 IRE, F1.6 Cor: 0,25 lux a 50 IRE, F1.6 P/B: 0,02 lux a 50 IRE, F1.6
<b>Tempo do obturador</b>	1/68500 a 2 s
<b>Pan/Tilt/Zoom</b>	Pan: 360° contínuo, 0,1°/s - 350°/s Tilt: 180°, 0,1°/s - 350°/s Zoom óptico de 30x e zoom digital de 12x, zoom total de 360x, 256 posições predefinidas, e-flip, guard tour limitado, fila de controle, indicador direcional na tela, definição de novo pan 0°, janela de foco, zoom rápido, recuperação de foco
<b>Compressão de vídeo</b>	H.264 (MPEG-4 Parte 10/AVC) perfis Baseline, Main e High Motion JPEG
<b>Resoluções</b>	1920 x 1080 (HDTV 1080p) a 320 x 180
<b>Taxa de quadros</b>	Até 25/30 fps (50/60 Hz) em 1080p Até 50/60 fps (50/60 Hz) em 720p
<b>Streaming de vídeos</b>	Múltiplos streams configuráveis individualmente em H.264 e Motion JPEG Taxa de quadros e largura de banda controláveis Tecnologia Axis Zipstream em H.264 VBR/MBR H.264
<b>Configurações de imagem</b>	Compactação, Cor, Brilho, Nitidez, Contraste, Contraste local, Balanço de branco, Controle de exposição, Zonas de exposição, Compensação automática de luz de fundo, Sintonia fina do comportamento em pouca luz, WDR Forensic Capture (120 dB), Tempo de obturador manual, Sobreposição de texto e de imagens, 20 máscaras de privacidade 3D individuais, Congelamento de imagem em PTZ Estabilização eletrônica de imagem
<b>Streaming de áudio</b>	Bidirecional
<b>Compressão de áudio</b>	AAC-LC 8/16 kHz, G.711 PCM 8 kHz, G.726 ADPCM 8 kHz, Opus 8/16/48 kHz Taxa de bits configurável
<b>Entrada/saída de áudio</b>	Entrada para microfone/áudio e saída de áudio (requer Conector com sistema Push-pull Axis com 10 pinos ou Multicabo Axis C I/O Audio Power de 1 m/5 m, não incluídos)
<b>Segurança</b>	Proteção por senha, filtragem de endereços IP, criptografia HTTPS, controle de acesso à rede IEEE 802.1X, Autenticação digest, Log de acesso de usuários, Gerenciamento centralizado de certificados, Proteção contra atraso de força bruta
<b>Protocolos compatíveis</b>	IPv4, IPv6 USGv6, HTTP, HTTPS, SSL/TLS, QoS Layer 3 DiffServ, FTP, SFTP, CIFS/SMB, SMTP, Bonjour, UPnP™, SNMP v1/v2c/v3 (MIB-II), DNS, DynDNS, NTP, RTSP, RTP, SRTP, TCP, UDP, IGMP, RTCP, ICMP, DHCP, ARP, SOCKS, SSH, NTCIP, LLDP
<b>Interface de programação da aplicação</b>	API aberta para integração de software, incluindo VAPIX® e AXIS Camera Application Platform; especificações disponíveis em <a href="http://www.axis.com">www.axis.com</a> AXIS Video Hosting System com One-Click Connection ONVIF Profile S e ONVIF Profile G, especificação disponível em <a href="http://www.onvif.org">www.onvif.org</a>

<b>Análíticos</b>	Incluídos AXIS Video Motion Detection Detecção de áudio Suporte a Axis Camera Application Platform para permitir a instalação de aplicativos de terceiros, consulte <a href="http://www.axis.com/facap">www.axis.com/facap</a>
<b>Acionamento de eventos</b>	Detetores: acesso a streams em tempo real, detecção de movimento por vídeo, detecção de impactos, modo dia/noite, detecção de áudio Hardware: rede, temperatura Sinal de entrada: acionamento manual, entradas virtuais, sinal de entrada digital PTZ: erro, movimento, predefinição atingida, pronto Armazenamento: interrupção, gravação Sistema: sistema pronto Tempo: recorrência, agendamento de uso
<b>Ações de eventos</b>	Gravação de vídeo: cartão SD e compartilhamento de rede Upload de imagens ou cliques de vídeo: FTP, SFTP, HTTP, HTTPS, compartilhamento de rede e email Buffer de imagem ou vídeo anterior e posterior a alarmes para gravação ou upload Notificação: email, HTTP, HTTPS, TCP e interceptação de SNMP PTZ: predefinição de PTZ, início/parada de Guard Tour Sobreposição de texto, ativação de saída externa, reprodução de cliques de áudio, modo dia/noite
<b>Streaming de dados</b>	Dados de eventos
<b>Assistentes de instalação incorporados</b>	Contador de pixels
<b>Geral</b>	
<b>Involucro</b>	Classificações IP66, IK10 e NEMA 4X Caixa de metal (alumínio), dome transparente (PC), cobertura repintável
<b>Sustentabilidade</b>	Sem PVC
<b>Memória</b>	512 MB de RAM, 256 MB de flash
<b>Alimentação</b>	Midspan PoE+ Axis com 1 porta 100 - 240 VCA IEEE 802.3at Tipo 2 Classe 4 Consumo da câmera: típico 8 W, máx. 21 W Cabo multiconector: 20 - 28 VCC, típico 7 W, máx. 20 W 20 - 24 VCA, típico 12 VA, máx. 28 VA (Midspan PoE+ ou fonte de alimentação não incluídos)
<b>Conectores</b>	RJ45 para 10BASE-T/100BASE-TX PoE Conector RJ45 push-pull (IP66) incluído Conector de E/S para entrada CC ou CA, 4 entradas/saídas configuráveis para alarme, entrada de microfone/entrada de áudio, saída de áudio (Conector com sistema Push-pull Axis com 10 pinos ou Multicabo Axis C I/O Audio Power de 1 m/5 m, não incluídos)
<b>Armazenamento</b>	Suporte a cartão SDHC UHS-I/SDXC UHS-I Suporte a criptografia de cartão SD Suporte a gravação em armazenamento de rede (NAS) Para obter recomendações de cartões SD e NAS, consulte <a href="http://www.axis.com">www.axis.com</a>
<b>Condições de operação</b>	-30 °C a 55 °C (-22 °F a 131 °F) Umidade relativa de 10 - 100% (com condensação)
<b>Condições de armazenamento</b>	-40 °C a 70 °C (-40 °F a 158 °F)
<b>Aprovações</b>	EMC EN 55022 Classe B, EN 61000-6-1, EN 61000-6-2, EN 55024, EN 50121-4, IEC 62236-4, FCC Parte 15 Subparte B Classe A+B, ICES-003 Classe B, VCCI Classe B, RCM AS/NZS CISPR22 Classe B, KCC KN22 Classe B, KN35 EN 61000-3-2, EN 61000-3-3 Segurança IEC/EN/UL 60950-1, IEC/EN/UL 60950-2-2 Ambiente IEC/EN 60529 IP66, NEMA 250 Tipo 4X, IEC/EN 62262 IK10, IEC 60068-2-1, IEC 60068-2-2, IEC 60068-2-6, IEC 60068-2-14, IEC 60068-2-27, IEC 60068-2-78, ISO 4892-2 Rede NIST SP500-267

Handwritten signatures and scribbles at the bottom right of the page.

<b>Dimensões</b>	217 x 188 x 188 mm (8 9/16 x 7 3/8 x 7 3/8 pol.)
<b>Peso</b>	2,5 kg (5,5 lb)
<b>Acessórios incluídos</b>	Conector RJ45 Push-pull (IP66), Suporte para teto fixo, Adaptador para tubo corrugado, Adaptador para tubo com perfil em U, Guia de instalação, 1 licença de usuário para decodificador Windows, chave de autenticação AVHS
<b>Acessórios opcionais</b>	Suportes AXIS T91B, AXIS T94A02L Recessed Mount, Cabo RJ45 para ambientes externos com conector pré-montado, AXIS T8133 Midspan 30 W 1-port, Coberturas repintáveis Dome fumê, Conector com sistema Push-pull Axis com 10 pinos, Multicabo Axis C I/O Audio Power de 1 m/5 m
<b>Software de gestão de vídeo</b>	AXIS Companion, AXIS Camera Station e software de gerenciamento de vídeo de parceiros de desenvolvimento de aplicativos da Axis disponíveis em <a href="http://www.axis.com/vms">www.axis.com/vms</a>

**Idiomas** Inglês, alemão, francês, espanhol, italiano, russo, chinês simplificado, japonês, coreano, português, chinês tradicional

**Garantia** Garantia Axis de 3 anos e Garantia estendida AXIS opcional, consulte [www.axis.com/warranty](http://www.axis.com/warranty).

a. Este produto inclui software desenvolvido pelo OpenSSL Project para uso no OpenSSL Toolkit ([www.openssl.org](http://www.openssl.org)) e software de criptografia desenvolvido por Eric Young ([ey@cryptsoft.com](mailto:ey@cryptsoft.com)).

**Responsabilidade ambiental:**  
[www.axis.com/environmental-responsibility](http://www.axis.com/environmental-responsibility)

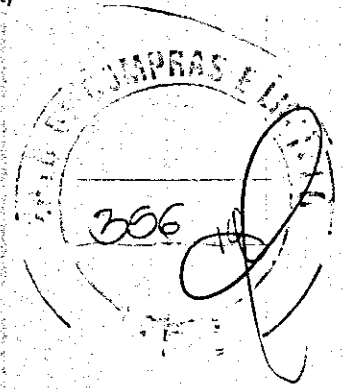

## AXIS M2025-LE Network Camera

Câmera de custo acessível com IR integrado para ambientes externos

A AXIS M2025-LE é uma câmera estilo bullet pequena que proporciona imagens de alta qualidade em resolução HDTV. Ela possui iluminação IR integrada que torna possível a vigilância a até 15 m, mesmo à noite. Essa câmera para ambientes externos é resistente ao mau tempo, e a proteção contra o sol integrada também oferece proteção contra a chuva. Com campo de visão de 115°, uma única câmera proporciona vigilância completa a um custo baixo, enquanto o Axis Corridor Format permite monitorar com eficiência passagens e corredores de lojas. O recurso WDR Forensic Capture aumenta a usabilidade em aplicações forenses ao destacar detalhes em áreas escuras e bem iluminadas. A espaçosa caixa traseira possibilita a organização segura dos cabos e facilita a instalação.

- > Preparada para ambientes externos e com classificações IP66 e NEMA 4X
- > HDTV 1080p
- > Iluminação IR integrada
- > Campo de visão de 115°
- > Zipstream

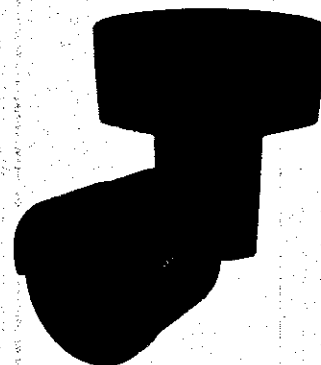
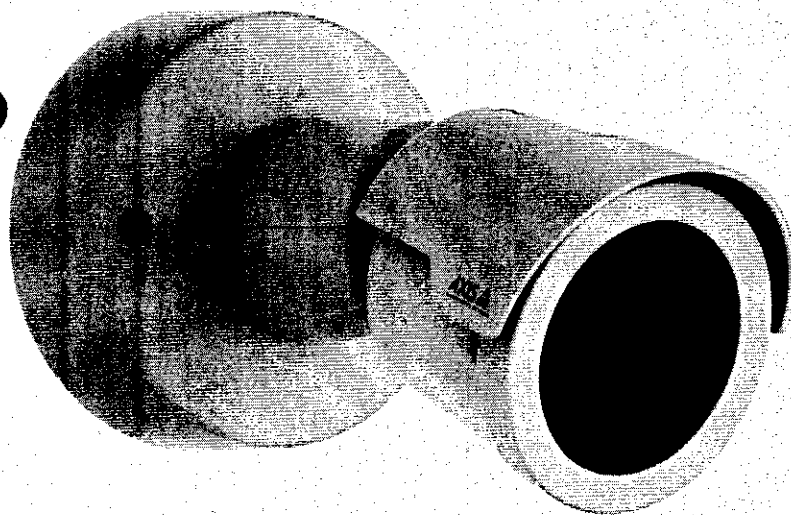



## AXIS M2025-LE Network Camera

<b>Modelos</b>	AXIS M2025-LE AXIS M2025-LE Preta
<b>Sensor de imagens</b>	CMOS RGB de 1/2,8 pol. com varredura progressiva
<b>Lentes</b>	Montagem M12, Íris fixa, Foco fixo 2,8 mm, F2.0 Campo de visão horizontal: 115° Campo de visão vertical: 64°
<b>Dia e noite</b>	Filtro de bloqueio de infravermelho removível automaticamente
<b>Iluminação mínima</b>	Cor: 0,2 lux a 50 IRE, F2.0 P/B: 0,04 lux a 50 IRE, F2.0 0 lux com iluminação IR ativada
<b>Tempo do obturador</b>	1/65000 s a 2 s
<b>Compressão de vídeo</b>	H.264 (MPEG-4 Parte 10/AVC) perfis Baseline, Main e High Motion JPEG
<b>Resoluções</b>	1920 x 1080 a 160 x 90
<b>Taxa de quadros</b>	Até 25/30 fps com frequência da linha de alimentação de 50/60 Hz
<b>Streaming de vídeos</b>	Múltiplos streams configuráveis individualmente em H.264 e Motion JPEG Tecnologia Axis Zipstream em H.264 Taxa de quadros e largura de banda controláveis VBR/ABR/MBR H.264
<b>Streaming multixibição</b>	Até 2 áreas de exibição individuais recortadas na taxa de quadros máxima
<b>Configurações de imagem</b>	Compactação, cor, brilho, nitidez, contraste, contraste local, balanço de branco, controle de exposição, zonas de exposição, WDR Forensic Capture: até 115 dB, dependendo da cena, rotação: 0°, 90°, 180°, 270°, incluindo Corridor Format, sobreposição de texto e imagens, máscaras de privacidade, espelhamento de imagens
<b>Pan/Tilt/Zoom</b>	PTZ digital
<b>Segurança</b>	Proteção por senha, filtragem de endereços IP, criptografia HTTPS, controle de acesso à rede, controle de acesso à rede IEEE 802.1x (EAP-TLS), autenticação digest, log de acesso de usuários, gerenciamento centralizado de certificados, proteção contra atraso de força bruta, firmware assinado
<b>Protocolos compatíveis</b>	IPv4, IPv6 USGv6, HTTP, HTTPS, SSL/TLS, QoS Layer 3 DiffServ, FTP, SFTP, CIFS/SMB, SMTP, Bonjour, UPnP™, SNMP v1/v2c/v3 (MIB-II), DNS, DynDNS, NTP, RTSP, RTP, SRTP, TCP, UDP, IGMP, RTCP, ICMP, DHCP, ARP, SOCKS, SSH, LLDP
<b>Interface de programação da aplicação</b>	API aberta para integração de software, incluindo VAPIX® e AXIS Camera Application Platform; especificações disponíveis em <a href="http://axis.com">axis.com</a> AXIS Guardian com One-Click Connection ONVIF® Profile G, ONVIF® Profile S e ONVIF® Profile T. Especificações disponíveis em <a href="http://onvif.org">onvif.org</a>
<b>Analíticos</b>	Incluídos AXIS Video Motion Detection, alarme ativo de violação Com suporte AXIS Digital Autotracking, AXIS Cross Line Detection, AXIS Fence Guard, AXIS Motion Guard, AXIS Loitering Guard Suporte a Axis Camera Application Platform para permitir a instalação de aplicativos de outros fabricantes, consulte <a href="http://axis.com/acap">axis.com/acap</a>
<b>Acionamento de eventos</b>	Análise, eventos de armazenamento de borda

**Ações de eventos** Gravação de vídeo: cartão SD e compartilhamento de rede  
Upload de imagens ou cliques de vídeo: FTP, SFTP, HTTP, HTTPS, compartilhamento de rede e email  
Buffer de imagem ou vídeo anterior e posterior a alarmes para gravação ou upload  
Notificação: email, HTTP, HTTPS, TCP e interceptação de SNMP  
Sobreposição de texto

**Streaming de dados** Dados de eventos

**Assistentes de instalação incorporados** Contador de pixels

### Garantia

**Involúcro** Caixa em polímero com classificações IP68; NEMA 250 Tipo 4X e IK08  
Eletrônica encapsulada, parafusos prisioneiros (Torx® 10)  
M2025-LE: Cor: branco NCS S 1002-B  
M2025-LE Preta: Cor: Preto NCS S 9000-N

**Sustentabilidade** Sem PVC

**Memória** 512 MB de RAM, 256 MB de Flash

**Alimentação** Power over Ethernet (PoE) IEEE 802.3af/802.3at Tipo 1 Classe 2  
Típico 4,1 W, máx. 6,3 W

**Conectores** RJ45 10BASE-T/100BASE-TX PoE

**Iluminação por LED IR** LED IR de 850 nm energeticamente eficiente e de longa duração.  
Alcance de até 15 m (50 ft) dependendo da cena

**Armazenamento** Suporte a cartão microSD/microSDHC/microSDXC  
Suporte a criptografia de cartão SD  
Suporte a gravação em armazenamento de rede (NAS)  
Para obter recomendações de cartões SD e NAS, consulte [axis.com](http://axis.com)

**Condições de operação** -30 °C a 50 °C (-22 °F a 122 °F)  
Umidade relativa de 10 - 100% (com condensação)

**Condições de armazenamento** -40 °C a 65 °C (-40 °F a 149 °F)  
Umidade relativa de 5 - 95% (sem condensação)

**Aprovações** EMC  
EN 55032 Classe A, EN 55024, IEC 62471, EN 61000-6-1, EN 61000-6-2, FCC Parte 15 Subparte B Classe A, ICES-003 Classe A, VCCI Classe A, RCM AS/NZS CISPR 32 Classe A, KCC KN32 Classe A, KN35  
Ambiente  
IEC 60068-2-1, IEC 60068-2-2, IEC 60068-2-78, IEC 60068-2-14, IEC 60068-2-6, IEC 60068-2-27, IEC/EN 62262 IK08, IEC/EN 60529 IP66, NEMA 250 Tipo 4X  
Segurança  
IEC/EN/UL 62368-1, IS 13252  
IEC/EN/UL 60950-22  
Rede  
NIST SP500-267

**Dimensões** Altura, reta: 174 mm (6,9 pol.)  
Altura, em ângulo: 118 mm (4,6 pol.)  
Ø 101 mm (4,0 pol.)

**Peso** 0,5 kg (1,1 lb)

**Acessórios incluídos** Guia de instalação, licença do decodificador Windows® para 1 usuário, chave em L Torx®, Proteção do conector

**Acessórios opcionais** AXIS T94B03L Recessed Mount, AXIS T94B02D Pendant kit, AXIS T94B01P Conduit Back Box, AXIS T94B02M J-Box/Gang Box Plate, suportes Axis, AXIS Surveillance microSDXC™ Card  
Suportes AXIS T94 para instalações variadas  
Para obter informações adicionais sobre acessórios, consulte [axis.com/vms](http://axis.com/vms)

**Software de gestão de vídeo** AXIS Companion, AXIS Camera Station e software de gerenciamento de vídeo de parceiros de desenvolvimento de aplicativos da Axis disponíveis em [axis.com/vms](http://axis.com/vms)

**Idiomas** Inglês, alemão, francês, espanhol, italiano, russo, chinês simplificado, japonês, coreano, português, chinês tradicional

**Garantia** Garantia Axis de 3 anos e Garantia estendida AXIS opcional, consulte [axis.com/warranty](http://axis.com/warranty)

a. Este produto inclui software desenvolvido pelo OpenSSL Project para uso no OpenSSL Toolkit. ([www.openssl.org](http://www.openssl.org)) e software de criptografia desenvolvido por Eric Young ([ey@cryptsoft.com](mailto:ey@cryptsoft.com)).

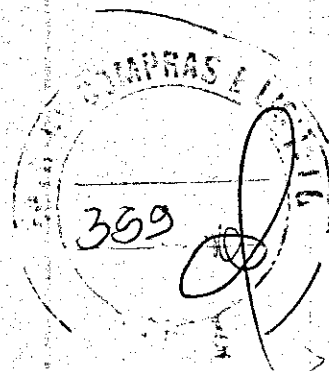

A handwritten signature or mark, possibly 'M', enclosed in a circle.

A large, stylized handwritten signature or mark.

A small handwritten signature or mark at the bottom right of the page.

**ARRIAS & FRANÇA LTDA - ME**

CNPJ: 04.141.199/0001-29 - INSCRIÇÃO ESTADUAL: 90282146-58

RUA VITÓRIO DEL ANGELO, Nº 408 - JD. CIDADE MONÇÇÕES - CEP: 87060-355 - MARINGÁ - PR

FONE: (44) 3267-5868 - E-MAIL: FABIO@TECSELALARMES.COM.BR

**PREFEITURA MUNICIPAL DE JAGUARIAÍVA**

**PREGÃO PRESENCIAL Nº 130/2019 - PROCESSO DE LICITAÇÃO Nº 213/2019/DCL**

**PROPONENTE: ARRIAS & FRANCA LTDA - ME**

**CNPJ: 04.141.199/0001-29 - INSCRIÇÃO ESTADUAL: 90282146-58**

**ENDEREÇO: RUA VITÓRIO DEL ANGELO, Nº 408 - JD. CIDADE MONÇÇÕES - CEP: 87060-355 - MARINGÁ - PR**

**FONE: (44) 3267-5868 - E-MAIL: FABIO@TECSELALARMES.COM.BR**

**ANEXO III - DECLARAÇÃO DE MICROEMPRESA OU EMPRESA DE PEQUENO PORTE**

AO MUNICÍPIO DE JAGUARIAÍVA

AO PREGOEIRO

PROPONENTE: ARRIAS & FRANCA LTDA - ME

CNPJ: 04.141.199/0001-29 - INSCRIÇÃO ESTADUAL: 90282146-58

ENDEREÇO: RUA VITÓRIO DEL ANGELO, Nº 408 - JD. CIDADE MONÇÇÕES - CEP: 87060-355 - MARINGÁ - PR

FONE: (44) 3267-5868 - E-MAIL: FABIO@TECSELALARMES.COM.BR

PREGÃO PRESENCIAL (Nº/ANO): 130/2019

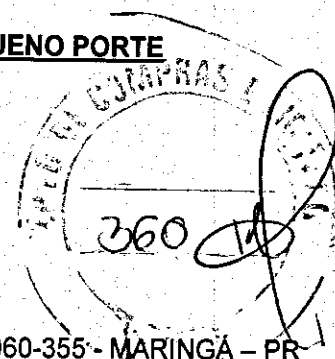

A ARRIAS & FRANÇA LTDA - ME inscrita no CNPJ: 04.141.199/0001-29 - INSCRIÇÃO ESTADUAL: 90282146-58, sediada na RUA VITÓRIO DEL ANGELO, Nº 408 - JD. CIDADE MONÇÇÕES - CEP: 87060-355 - MARINGÁ - PR, por intermédio do seu procurador, Sr. LUCAS RIBEIRO RODRIGUES, portador do RG. Nº 10.230.046-7 SSP/PR e do CPF nº 073.642.099-13, através de seu representante legal infra-assinado, DECLARA, sob as penalidades da lei, que se enquadra como Microempresa ou Empresa de Pequeno Porte nos termos do art. 3º da Lei Complementar n.º 123 de 14 de dezembro de 2006, estando apta a fruir os benefícios e vantagens legalmente instituídas, por não se enquadrar em nenhuma das vedações legais impostas pelo § 4º do referido artigo.

Maringá, 27 de Novembro de 2019

Handwritten signature of Lucas Ribeiro Rodrigues.

**LUCAS RIBEIRO RODRIGUES - PROCURADOR**  
**RG Nº 10.230.046-7 SSP/PR - CPF Nº 073.642.099-13**

Several handwritten signatures and initials at the bottom of the page, including a large signature on the left and several smaller ones on the right.

AO

MUNICÍPIO DE JAGUARIAÍVA  
PREFEITURA MUNICIPAL DE JAGUARIAÍVA

PREGÃO PRESENCIAL Nº 130/2019

ENVELOPE 01: PROPOSTA DE PREÇOS

PREGÃO PRESENCIAL N.º 130/2019

ABERTURA: 27/11/2019 ÀS 09h00 min

Licitante: Ziva Tecnologia e Soluções Ltda - CNPJ. 05.816.526/0004-00

Rod. Governador Mário Covas, nº 0 – Sala 56 – KM 290 – Serra do Anil - CEP: 29447-030 – Cariacica - ES  
Fone: 11 3365-0410 (ramal: 428)

E-mail: [licitacoes@ziva.com.br](mailto:licitacoes@ziva.com.br)

364

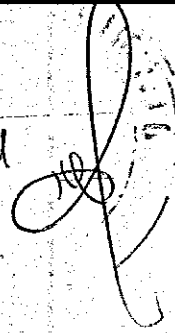
A handwritten signature in black ink is written over a circular stamp. The signature is stylized and appears to be 'J. ZIVA'. The stamp is partially obscured by the signature.

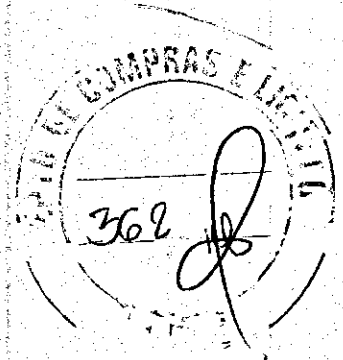

À  
PREFEITURA MUNICIPAL DE JAGUARIÁ  
SECRETARIA MUNICIPAL DE GOVERNO

PREGÃO PRESENCIAL Nº 130/2019  
TIPO: MENOR PREÇO/POR ITEM  
PROCESSO DE LICITAÇÃO Nº 212/2019/DCL

**OBJETO:** A presente licitação tem por objeto a seleção de proposta, visando a **Contratação de serviço especializado de instalação e locação de Sistema de Vídeo monitoramento**, conforme especificações contidas neste Edital e seus anexos.

ENVELOPE 01: PROPOSTA DE PREÇOS

ZIVA TECNOLOGIA E SOLUÇÕES LTDA

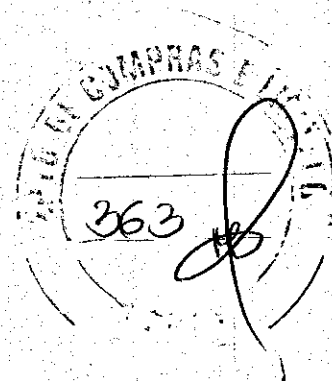

# PROPOSTA DE PREÇOS

KA

**À**  
**PREFEITURA MUNICIPAL DE JAGUARIAÍVA**  
**SECRETARIA MUNICIPAL DE GOVERNO**

**PREGÃO PRESENCIAL Nº 130/2019**  
**TIPO: MENOR PREÇO/POR ITEM**  
**PROCESSO DE LICITAÇÃO Nº 212/2019/DCL**

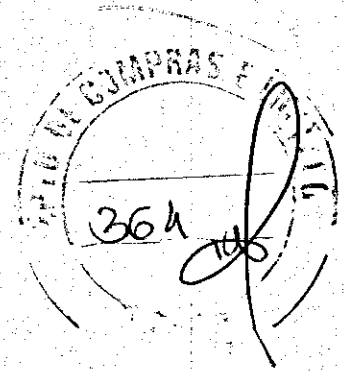

## ANEXO VI - PROPOSTA

### 1- IDENTIFICAÇÃO DA EMPRESA PROPONENTE:

Razão Social: ZIVA TECNOLOGIA E SOLUÇÕES LTDA

CNPJ/MF N.º 05.816.526/0004-00

Endereço: Rod. Governador Mário Covas, nº 0 – Sala 56 – KM 290 – Serra do Anil – CEP: 29147-030 – Cariacica – ES

Procurador: Wanderley da Cruz Andrade

Em atendimento ao Edital do *Pregão Presencial nº 130/2019*, apresento nossa Proposta de Preços para **Contratação de serviço especializado de instalação e locação de Sistema de Vídeo monitoramento**, conforme especificações contidas no Edital e seus anexos, e ofereço o(s) preço(s) para o(s) item(ns) abaixo especificado(s):

ITEM	ESPECIFICAÇÃO	UNIDADE	QUANTIDADE	PREÇO UNIT. (R\$)	TOTAL DO ITEM (R\$)
1	Contratação de serviço especializado de instalação e locação de Sistema de Vídeo monitoramento	MÊS	12	R\$ 47.254,08	R\$ 567.048,96
<b>VALOR TOTAL (R\$)</b>					

Item	Descrição	Marcas	Modelo	Unid.	Quant.	Valor Unitário / mês	Valor Total / mês
<b>1 - Câmeras</b>							
1.1	Câmera - Bullet	AXIS / ISS	AXIS M2025-1E + SOR-CAM	Peça	88	R\$ 192,68	R\$ 16.955,84
1.2	Câmera - PTZ	AXIS / ISS	AXIS P5635 E MK II 60HZ + AXIS T91161 WALL-AND POLE MOUNT + AXIS T8133 30W MIDSPAN + SOR-CAM	Peça	7	R\$ 1.199,15	R\$ 8.394,05
1.3	Kit para equipamentos de postes e rede de dados para câmeras (disjuntores, no-breaks, ferragens para aterramento, caixa hermética, entre outros).	Diversos	Diversos	Kit	1	R\$ 10.759,36	R\$ 10.759,36
<b>2 - Servidores (Hardware)</b>							
2.1	Servidor + Storage	Norion	Norion 2IR2 ES de 17889 NOPS, 40TB	Peça	1	R\$ 3.697,77	R\$ 3.697,77
2.2	Software Servidor de Gerenciamento de Videomonitoramento	Norion	Windows Server 2016 Standard OEM 64 Bits	Software	1	R\$ 443,35	R\$ 443,35
<b>3 - Sala de Monitoramento (VideoWall)</b>							
3.1	Sistema de Videowall	Norion	Norion 15T-V I7 7700K / 16GB / SSD 240GB / VGA 4 TELAS / Torre	Peça	1	R\$ 1.201,06	R\$ 1.201,06
3.2	Computadores PC Cliente	Norion	Norion 15R2-S / I7-8700 / 16GB /SSD 240GB / sem HD / Win 10, Monitor e Joystick	Peça	2	R\$ 1.240,45	R\$ 2.480,90
3.3	Software de Gerenciamento e Gravação de Imagens	ISS	SecurOS - Video Wall Integration Module (supported systems)Module for connecting to supported 3rd party Video Walls (e.g. Barco).	Software	1	R\$ 1.221,52	R\$ 1.221,52
3.4	Monitores para videowall	LG	49VLSB-XAWZ - MONITOR PROFESSIONAL IPS 49" LG FHD VIDEO WALL - 49VLSB-XAWZ	Peça	4	R\$ 676,66	R\$ 2.706,64
3.5	No-Break	APC	SMART-UPS BR 3000VA/3000W, entrada 115V - 220V / Saída 115V, com expansor de bateria -NBR - Padrão Torre	Peça	1	R\$ 352,33	R\$ 352,33
3.6	Mobiliário	ELLAN	Mobiliário composto por mesa e cadeira para videomonitoramento	Peça	2	R\$ 595,58	R\$ 1.191,16
<b>4 - Equipamentos de Locação em Localidades</b>							
4.1	Equipamento GPON (ONT)	Furukawa	LD-582-K02 - ONU580L3+, CX PLASTICA, SC/APC, 2PT GB ETH	Peça	50	R\$ 54,59	R\$ 2.729,71
4.2	Fibra Óptica	Furukawa	Cabo DROP 1 par interno x externo	Metros	10000	R\$ 0,14	R\$ 1.400,00
4.3	Kit para instalação de Fibra Óptica (Caixa de emenda, terminadores, patch cord, conectores, entre outros).	Diversos	Diversos	Kit	1	R\$ 8.498,56	R\$ 8.498,56
<b>5 - Serviço</b>							
5.1	Instalação/infraestrutura	Ziva	Serviços de instalação e de infraestrutura básica de rede.	Serviço	1	R\$ 14.563,87	R\$ 14.563,87
5.2	Suporte e NOC - mês	Ziva	Serviço de atendimento telefônico e suporte on site pelo período do contrato.	Serviço	1	R\$ 2.557,01	R\$ 2.557,01

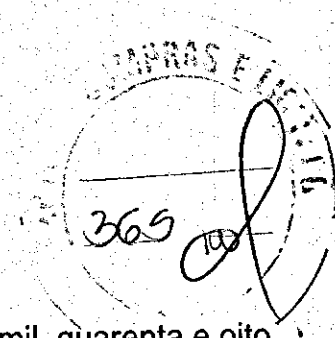

- a) Valor Total da proposta: R\$ 567.048,96 ( quinhentos e sessenta e sete mil, quarenta e oito reais e noventa e seis centavos)
- b) Prazo de validade da proposta: 60 (sessenta) dias.
- c) O serviço será efetuado de acordo com as especificações e quantificações contidas no Termo de Referência constante no Anexo V e demais exigências do Edital do **PREGÃO PRESENCIAL N.º 130/2019**.
- d) No preço proposto foram consideradas a totalidade dos custos e despesas do objeto e todas as despesas com encargos das leis trabalhistas e sociais, todos os custos diretos e indiretos, taxas, remuneração, gastos com fretes, transporte, pedágio, despesas fiscais e financeiras, e quaisquer despesas extras e necessárias não especificadas no Edital do **PREGÃO PRESENCIAL N.º 130/2019** mas julgadas essenciais ao cumprimento do objeto.
- e) Dados Bancários: Banco Itaú – 341 – Agência: 1680 – Conta corrente: 61687-7
- f) O responsável para assinatura do contrato é o Sr. José Cunha Junior, CPF: 073.257.608-33, Sócio-diretor, endereço Rua Duílio, nº 204 – Apto 112 – São Paulo – SP.

São Paulo, 27 de novembro de 2019

Procurador  
Wanderley da Cruz Andrade.  
RG nº 15.189.720-7 SSP-SP  
CPF nº. 055.669.628-07  
Ziva Tecnologia e Soluções Ltda.  
CNPJ 05.816.526/0001-68



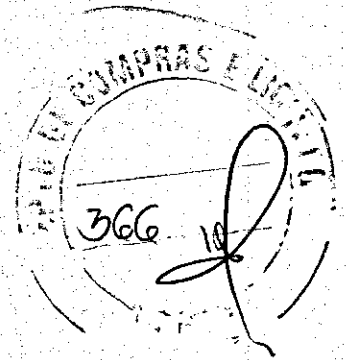

# DATASHEETS



## AXIS M2025-LE Network Camera

Câmera de custo acessível com IR integrado para ambientes externos

A AXIS M2025-LE é uma câmera estilo bullet pequena que proporciona imagens de alta qualidade em resolução HDTV. Ela possui iluminação IR integrada que torna possível a vigilância a até 15 m, mesmo à noite. Essa câmera para ambientes externos é resistente ao mau tempo, e a proteção contra o sol integrada também oferece proteção contra a chuva. Com campo de visão de 115°, uma única câmera proporciona vigilância completa a um custo baixo, enquanto o Axis Corridor Format permite monitorar com eficiência passagens e corredores de lojas. O recurso WDR Forensic Capture aumenta a usabilidade em aplicações forenses ao destacar detalhes em áreas escuras e bem iluminadas. A espaçosa caixa traseira possibilita a organização segura dos cabos e facilita a instalação.

- > Preparada para ambientes externos e com classificações IP66 e NEMA 4X
- > HDTV 1080p
- > Iluminação IR integrada
- > Campo de visão de 115°
- > Zipstream

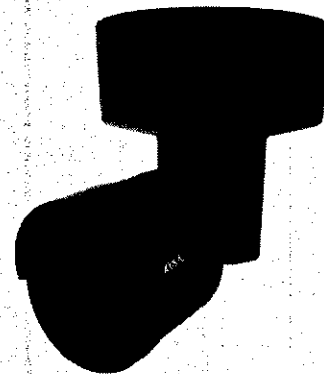
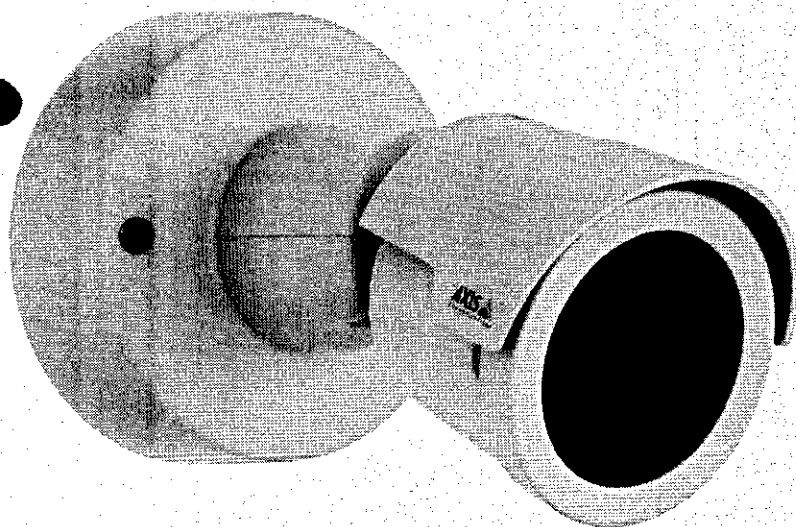

*Im*  
*[Signature]*

## AXIS M2025-LE Network Camera

<b>Modelos</b>	AXIS M2025-LE AXIS M2025-LE Preta
<b>Câmera</b>	
<b>Sensor de imagens</b>	CMOS RGB de 1/2,8 pol. com varredura progressiva
<b>Lentes</b>	Montagem M12, Íris fixa, Foco fixo 2,8 mm, F2.0 Campo de visão horizontal: 115° Campo de visão vertical: 64°
<b>Dia e noite</b>	Filtro de bloqueio de infravermelho removível automaticamente
<b>Iluminação mínima</b>	Cor: 0,2 lux a 50 IRE, F2.0 P/B: 0,04 lux a 50 IRE, F2.0 0 lux com iluminação IR ativada
<b>Tempo do obturador</b>	1/65000 s a 2 s
<b>Vídeo</b>	
<b>Compressão de vídeo</b>	H.264 (MPEG-4 Parte 10/AVC) perfis Baseline, Main e High Motion JPEG
<b>Resoluções</b>	1920 x 1080 a 160 x 90
<b>Taxa de quadros</b>	Até 25/30 fps com frequência da linha de alimentação de 50/60 Hz
<b>Streaming de vídeos</b>	Múltiplos streams configuráveis individualmente em H.264 e Motion JPEG Tecnologia Axis Zipstream em H.264 Taxa de quadros e largura de banda controláveis VBR/ABR/MBR H.264
<b>Streaming multixibição</b>	Até 2 áreas de exibição individuais recortadas na taxa de quadros máxima
<b>Configurações de imagem</b>	Compactação, cor, brilho, nitidez, contraste, contraste local, balanço de branco, controle de exposição, zonas de exposição, WDR Forensic Capture: até 115 dB, dependendo da cena, rotação: 0°, 90°, 180°, 270°, incluindo Corridor Format, sobreposição de texto e imagens, máscaras de privacidade, espelhamento de imagens
<b>Pan/Tilt/Zoom</b>	PTZ digital
<b>Rede</b>	
<b>Segurança</b>	Proteção por senha, filtragem de endereços IP, criptografia HTTPS, controle de acesso à rede <sup>a</sup> , controle de acesso à rede IEEE 802.1x (EAP-TLS) <sup>a</sup> , autenticação digest, log de acesso de usuários, gerenciamento centralizado de certificados, proteção contra atraso de força bruta, firmware assinado
<b>Protocolos compatíveis</b>	IPv4, IPv6 USGv6, HTTP, HTTPS <sup>a</sup> , SSL/TLS <sup>a</sup> , QoS Layer 3 DiffServ, FTP, SFTP, CIFS/SMB, SMTP, Bonjour, UPnP <sup>TM</sup> , SNMP v1/v2c/v3 (MIB-II), DNS, DynDNS, NTP, RTSP, RTP, SRTP, TCP, UDP, IGMP, RTCP, ICMP, DHCP, ARP, SOCKS, SSH, LLDP
<b>Integração do sistema</b>	
<b>Interface de programação da aplicação</b>	API aberta para integração de software, incluindo VAPIX <sup>®</sup> e AXIS Camera Application Platform; especificações disponíveis em <a href="http://axis.com">axis.com</a> AXIS Guardian com One-Click Connection ONVIF <sup>®</sup> Profile G, ONVIF <sup>®</sup> Profile S e ONVIF <sup>®</sup> Profile T. Especificações disponíveis em <a href="http://onvif.org">onvif.org</a>
<b>Análíticos</b>	Incluídos AXIS Vídeo Motion Detection, alarme ativo de violação Com suporte AXIS Digital Autotracking, AXIS Cross Line Detection, AXIS Fence Guard, AXIS Motion Guard, AXIS Loitering Guard Suporte a Axis Camera Application Platform para permitir a instalação de aplicativos de outros fabricantes, consulte <a href="http://axis.com/acap">axis.com/acap</a>
<b>Acionamento de eventos</b>	Análise, eventos de armazenamento de borda

**Ações de eventos** Gravação de vídeo: cartão SD e compartilhamento de rede  
Upload de imagens ou cliques de vídeo: FTP, SFTP, HTTP, HTTPS, compartilhamento de rede e email  
Buffer de imagem ou vídeo anterior e posterior a alarmes para gravação ou upload  
Notificação: email, HTTP, HTTPS, TCP e interceptação de SNMP  
Sobreposição de texto

<b>Streaming de dados</b>	Dados de eventos
<b>Assistentes de instalação incorporados</b>	Contador de pixels

<b>Geral</b>	
<b>Involúcro</b>	Caixa em polímero com classificações IP66, NEMA 250 Tipo 4X e IK08 Eletrônica encapsulada, parafusos prisioneiros (Torx <sup>®</sup> 10) M2025-LE: Cor: branco NCS S 1002-B M2025-LE Preta: Cor: Preto NCS S 9000-N

<b>Sustentabilidade</b>	Sem PVC
-------------------------	---------

<b>Memória</b>	512 MB de RAM, 256 MB de Flash
----------------	--------------------------------

<b>Alimentação</b>	Power over Ethernet (PoE) IEEE 802.3af/802.3at Tipo 1 Classe 2 Típico 4,1 W, máx. 6,3 W
--------------------	--

<b>Conectores</b>	RJ45 10BASE-T/100BASE-TX PoE
-------------------	------------------------------

<b>Iluminação por LED IR</b>	LED IR de 850 nm energeticamente eficiente e de longa duração. Alcance de até 15 m (50 ft) dependendo da cena
------------------------------	--

<b>Armazenamento</b>	Suporte a cartão microSD/microSDHC/microSDXC Suporte a criptografia de cartão SD Suporte a gravação em armazenamento de rede (NAS) Para obter recomendações de cartões SD e NAS, consulte <a href="http://axis.com">axis.com</a>
----------------------	---

<b>Condições de operação</b>	-30 °C a 50 °C (-22 °F a 122 °F) Umidade relativa de 10 - 100% (com condensação)
------------------------------	---

<b>Condições de armazenamento</b>	-40 °C a 65 °C (-40 °F a 149 °F) Umidade relativa de 5 - 95% (sem condensação)
-----------------------------------	---

<b>Aprovações</b>	EMC EN 55032 Classe A, EN 55024, IEC 62471, EN 61000-6-1, EN 61000-6-2, FCC Parte 15 Subparte B Classe A, ICES-003 Classe A, VCCI Classe A, RCM AS/NZS CISPR 32 Classe A, KCC KN32 Classe A, KN35 Ambiente IEC 60068-2-1, IEC 60068-2-2, IEC 60068-2-78, IEC 60068-2-14, IEC 60068-2-6, IEC 60068-2-27, IEC/EN 62262 IK08, IEC/EN 60529 IP66, NEMA 250 Tipo 4X Segurança IEC/EN/UL 62368-1, IS 13252 IEC/EN/UL 60950-22 Rede NIST SP500-267
-------------------	---

<b>Dimensões</b>	Altura, reta: 174 mm (6,9 pol.) Altura, em ângulo: 118 mm (4,6 pol.) Ø 101 mm (4,0 pol.)
------------------	--

<b>Peso</b>	0,5 kg (1,1 lb)
-------------	-----------------

<b>Acessórios incluídos</b>	Guia de Instalação, licença do decodificador Windows <sup>®</sup> para 1 usuário, chave em L Torx <sup>®</sup> , Proteção do conector
-----------------------------	---

<b>Acessórios opcionais</b>	AXIS T94B03L Recessed Mount, AXIS T94B02D Pendant kit, AXIS T94B01P Conduit Back Box, AXIS T94B02M J-Box/Gang Box Plate, suportes Axis, AXIS Surveillance microSDXC <sup>™</sup> Card Suportes AXIS T94 para instalações variadas Para obter informações adicionais sobre acessórios, consulte <a href="http://axis.com/vms">axis.com/vms</a>
-----------------------------	--

<b>Software de gestão de vídeo</b>	AXIS Companion, AXIS Camera Station e software de gerenciamento de vídeo de parceiros de desenvolvimento de aplicativos da Axis disponíveis em <a href="http://axis.com/vms">axis.com/vms</a>
------------------------------------	---

<b>Idiomas</b>	Inglês, alemão, francês, espanhol, italiano, russo, chinês simplificado, japonês, coreano, português, chinês tradicional
----------------	--

<b>Garantia</b>	Garantia Axis de 3 anos e Garantia estendida AXIS opcional, consulte <a href="http://axis.com/warranty">axis.com/warranty</a>
-----------------	---

a. Este produto inclui software desenvolvido pelo OpenSSL Project para uso no OpenSSL Toolkit. ([www.openssl.org](http://www.openssl.org)) e software de criptografia desenvolvida por Eric Young ([ey@cryptsoft.com](mailto:ey@cryptsoft.com)).

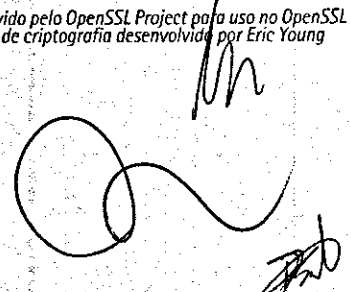
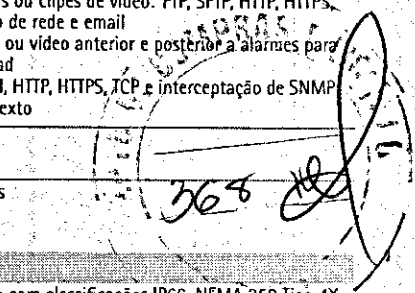



## AXIS P5635-E Mk II PTZ Dome Network Camera

Câmera PTZ HDTV 1080p com zoom de 30x e recuperação de foco

A câmera AXIS P5635-E Mk II é uma câmera HDTV 1080p de baixo custo para ambientes externos com zoom óptico de 30x para aplicações de vigilância em alta definição de grandes áreas. Ela possui recurso de pan 360° contínuo para permitir o reposicionamento rápido da câmera e o acompanhamento ininterrupto de objetos. O recurso de recuperação de foco proporciona o foco instantâneo em áreas predefinidas, enquanto que a funcionalidade dia/noite e o recurso de WDR oferecem uma excelente qualidade de imagem até mesmo nas condições de iluminação mais desafiadoras. Ela oferece recursos de detecção de impactos, detecção de movimento por vídeo, Advanced Gatekeeper e estabilização eletrônica de imagem. A tecnologia Axis Zipstream reduz significativamente os requisitos de largura de banda e armazenamento. A câmera oferece suporte a áudio bidirecional, portas de E/S, entrada para cartão SD, PoE+ e 24 VCA/VCC.

- > Pan 360° contínuo
- > Excelente sensibilidade à luz
- > HDTV 1080p e zoom óptico de 30x
- > Recuperação de foco
- > Tecnologia Axis Zipstream

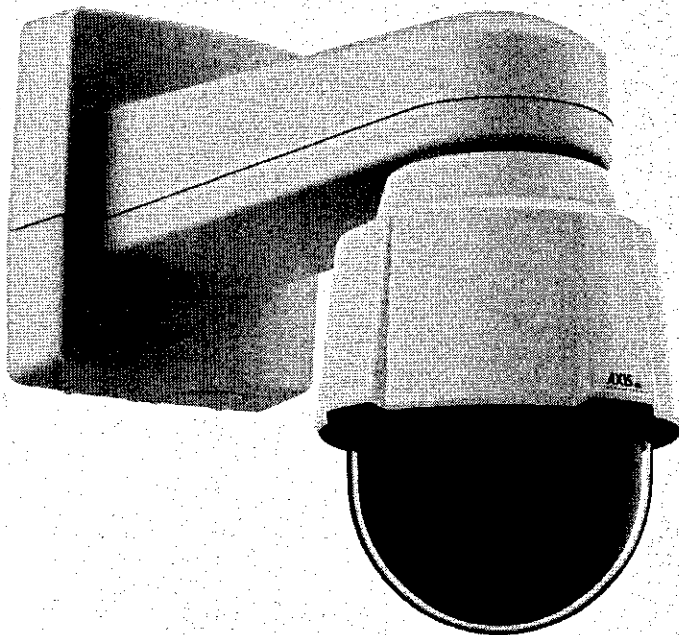

*Mr*  
*[Signature]*

# AXIS P5635-E Mk II PTZ Dome Network Camera

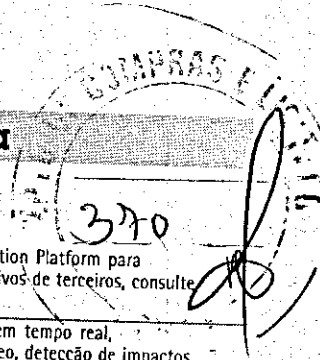

<b>Modelos</b>	AXIS P5635-E Mk II 50 Hz AXIS P5635-E Mk II 60 Hz
<b>Câmara</b>	
<b>Sensor de imagens</b>	CMOS de 1/2,8 pol. com varredura progressiva
<b>Lentes</b>	4,3 – 129 mm, F1.6 – 4.7 Campo de visão horizontal: 65.6°-2.0° Campo de visão vertical: 39.0°-1.2° Foco automático, Iris automática
<b>Dia e noite</b>	Filtro de bloqueio de infravermelho removível automaticamente
<b>Iluminação mínima</b>	Cor: 0,2 lux a 30 IRE, F1.6 P/B: 0,01 lux a 30 IRE, F1.6 Cor: 0,25 lux a 50 IRE, F1.6 P/B: 0,02 lux a 50 IRE, F1.6
<b>Tempo do obturador</b>	1/66500 a 2 s
<b>Pan/Tilt/Zoom</b>	Pan: 360° contínuo, 0,1°/s – 350°/s Tilt: 180°, 0,1°/s – 350°/s Zoom óptico de 30x e zoom digital de 12x, zoom total de 360x, 256 posições predefinidas, e-flip, guard tour limitado, fila de controle, indicador direcional na tela, definição de novo pan 0°, janela de foco, zoom rápido, recuperação de foco
<b>Vídeo</b>	
<b>Compressão de vídeo</b>	H.264 (MPEG-4 Parte 10/AVC) perfis Baseline, Main e High Motion JPEG
<b>Resoluções</b>	1920 x 1080 (HDTV 1080p) a 320 x 180
<b>Taxa de quadros</b>	Até 25/30 fps (50/60 Hz) em 1080p Até 50/60 fps (50/60 Hz) em 720p
<b>Streaming de vídeos</b>	Múltiplos streams configuráveis individualmente em H.264 e Motion JPEG Taxa de quadros e largura de banda controláveis Tecnologia Axis Zipstream em H.264 VBR/MBR H.264
<b>Configurações de imagem</b>	Compactação, Cor, Brilho, Nitidez, Contraste, Contraste local, Balanço de branco, Controle de exposição, Zonas de exposição, Compensação automática de luz de fundo, Sintonia fina do comportamento em pouca luz, WDR Forensic Capture (120 dB), Tempo de obturador manual, Sobreposição de texto e de imagens, 20 máscaras de privacidade 3D individuais, Congelamento de imagem em PTZ Estabilização eletrônica de imagem
<b>Áudio</b>	
<b>Streaming de áudio</b>	Bidirecional
<b>Compressão de áudio</b>	AAC-LC 8/16 kHz, G.711 PCM 8 kHz, G.726 ADPCM 8 kHz, Opus 8/16/48 kHz Taxa de bits configurável
<b>Entrada/saída de áudio</b>	Entrada para microfone/áudio e saída de áudio (requer Conector com sistema Push-pull Axis com 10 pinos ou Multicabo Axis C I/O Audio Power de 1 m/5 m, não incluídos)
<b>Rede</b>	
<b>Segurança</b>	Proteção por senha, filtragem de endereços IP, criptografia HTTPS, controle de acesso à rede IEEE 802.1X, Autenticação digest, Log de acesso de usuários, Gerenciamento centralizado de certificados, Proteção contra atraso de força bruta
<b>Protocolos compatíveis</b>	IPv4, IPv6 USGv6, HTTP, HTTPS, SSL/TLS, QoS Layer 3 DiffServ, FTP, SFTP, CIFS/SMB, SMTP, Bonjour, UPnP™, SNMP v1/v2c/v3 (MIB-II), DNS, DynDNS, NTP, RISP, RTP, SRTP, TCP, UDP, IGMP, RTCP, ICMP, DHCP, ARP, SOCKS, SSH, NTCP, LLDP
<b>Integração do sistema</b>	
<b>Interface de programação da aplicação</b>	API aberta para integração de software, incluindo VAPIX® e AXIS Camera Application Platform; especificações disponíveis em <a href="http://www.axis.com">www.axis.com</a> AXIS Video Hosting System com One-Click Connection ONVIF Profile S e ONVIF Profile G, especificação disponível em <a href="http://www.onvif.org">www.onvif.org</a>

<b>Análíticos</b>	Incluídos AXIS Video Motion Detection Detecção de áudio Suporte a Axis Camera Application Platform para permitir a instalação de aplicativos de terceiros, consulte <a href="http://www.axis.com/ocap">www.axis.com/ocap</a>
<b>Acionamento de eventos</b>	Detetores: acesso a streams em tempo real, detecção de movimento por vídeo, detecção de impactos, modo dia/noite, detecção de áudio Hardware: rede, temperatura Sinal de entrada: acionamento manual, entradas virtuais, sinal de entrada digital PTZ: erro, movimento, predefinição atingida, pronto Armazenamento: interrupção, gravação Sistema: sistema pronto Tempo: recorrência, agendamento de uso
<b>Ações de eventos</b>	Gravação de vídeo: cartão SD e compartilhamento de rede Upload de imagens ou cliques de vídeo: FTP, SFTP, HTTP, HTTPS, compartilhamento de rede e email Buffer de imagem ou vídeo anterior e posterior a alarmes para gravação ou upload Notificação: email, HTTP, HTTPS, TCP e interceptação de SNMP PTZ: predefinição de PTZ, início/parada de Guard Tour Sobreposição de texto, ativação de saída externa, reprodução de cliques de áudio, modo dia/noite
<b>Streaming de dados</b>	Dados de eventos
<b>Assistentes de instalação incorporados</b>	Contador de pixels
<b>Geral</b>	
<b>Invólucro</b>	Classificações IP66, IK10 e NEMA 4X Caixa de metal (alumínio), dome transparente (PC), cobertura repintável
<b>Sustentabilidade</b>	Sem PVC
<b>Memória</b>	512 MB de RAM, 256 MB de flash
<b>Alimentação</b>	Midspan PoE+ Axis com 1 porta 100 – 240 VCA IEEE 802.3at Tipo 2 Classe 4 Consumo da câmera: típico 8 W, máx. 21 W Cabo multiconector: 20 – 28 VCC, típico 7 W, máx. 20 W 20 – 24 VCA, típico 12 VA, máx. 28 VA (Midspan PoE+ ou fonte de alimentação não incluídos)
<b>Conectores</b>	RJ45 para 10BASE-T/100BASE-TX PoE Conector RJ45 push-pull (IP66) incluído Conector de E/S para entrada CC ou CA, 4 entradas/saídas configuráveis para alarme, entrada de microfone/entrada de áudio, saída de áudio (Conector com sistema Push-pull Axis com 10 pinos ou Multicabo Axis C I/O Audio Power de 1 m/5 m, não incluídos)
<b>Armazenamento</b>	Suporte a cartão SDHC UHS-I/SDXC UHS-I Suporte a criptografia de cartão SD Suporte a gravação em armazenamento de rede (NAS) Para obter recomendações de cartões SD e NAS, consulte <a href="http://www.axis.com">www.axis.com</a>
<b>Condições de operação</b>	-30 °C a 55 °C (-22 °F a 131 °F) Umidade relativa de 10 – 100% (com condensação)
<b>Condições de armazenamento</b>	-40 °C a 70 °C (-40 °F a 158 °F)
<b>Aprovações</b>	EMC EN 55022 Classe B, EN 61000-6-1, EN 61000-6-2, EN 55024, EN 50121-4, IEC 62236-4, FCC Parte 15 Subparte B Classe A+B, ICES-003 Classe B, VCCI Classe B, RCM AS/NZS CISPR22 Classe B, KCC KN22 Classe B, KN35 EN 61000-3-2, EN 61000-3-3 Segurança IEC/EN/UL 60950-1, IEC/EN/UL 60950-22 Ambiente IEC/EN 60529 IP66, NEMA 250 Tipo 4X, IEC/EN 62262 IK10, IEC 60068-2-1, IEC 60068-2-2, IEC 60068-2-6, IEC 60068-2-14, IEC 60068-2-27, IEC 60068-2-78, ISO 4892-2 RedeNIST SP500-267

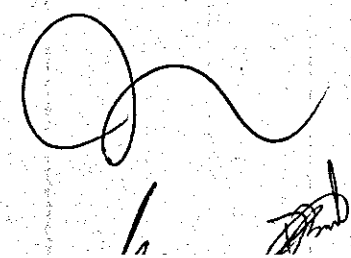

<b>Dimensões</b>	217 x 188 x 188 mm (8 9/16 x 7 3/8 x 7 3/8 pol.)
<b>Peso</b>	2,5 kg (5,5 lb)
<b>Acessórios incluídos</b>	Conector RJ45 Push-pull (IP66), Suporte para teto fixo, Adaptador para tubo corrugado, Adaptador para tubo com perfil em U, Guia de instalação, 1 licença de usuário para decodificador Windows, chave de autenticação AVHS
<b>Acessórios opcionais</b>	Suportes AXIS T918, AXIS T94A02L Recessed Mount, Cabo RJ45 para ambientes externos com conector pré-montado, AXIS T8133 Midspan 30 W 1-port, Coberturas repintáveis Dome fumê, Conector com sistema Push-pull Axis com 10 pinos, Multicabo Axis C I/O Audio Power de 1 m/5 m
<b>Software de gestão de vídeo</b>	AXIS Companion, AXIS Camera Station e software de gerenciamento de vídeo de parceiros de desenvolvimento de aplicativos da Axis disponíveis em <a href="http://www.axis.com/vms">www.axis.com/vms</a>

<b>Idiomas</b>	Inglês, alemão, francês, espanhol, italiano, russo, chinês simplificado, japonês, coreano, português, chinês tradicional
<b>Garantia</b>	Garantia Axis de 3 anos e Garantia estendida AXIS opcional, consulte <a href="http://www.axis.com/warranty">www.axis.com/warranty</a> .

a. Este produto inclui software desenvolvido pelo OpenSSL Project para uso no OpenSSL Toolkit. ([www.openssl.org](http://www.openssl.org)) e software de criptografia desenvolvido por Eric Young ([ey@cryptsoft.com](mailto:ey@cryptsoft.com)).

**Responsabilidade ambiental:**  
[www.axis.com/environmental-responsibility](http://www.axis.com/environmental-responsibility)

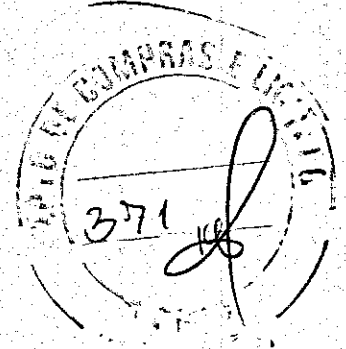

A handwritten signature in black ink.

A handwritten signature in black ink.

A small handwritten signature or mark.

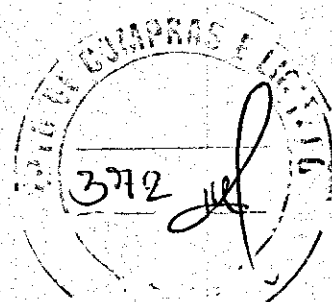

## AXIS T8133 30 W Midspan

Amplamente usado para dispositivos PoE

O recurso de Power over Ethernet (PoE) oferece uma solução fácil, rápida e econômica para alimentar produtos de rede. Um midspan injeta energia e dados no dispositivo de rede compatível com PoE. Não é necessário substituir os switches Ethernet nem a infraestrutura de cabos existentes. O AXIS T8133 30 W Midspan é um midspan com 1 porta que fornece 30 W e é compatível com o padrão IEEE 802.3at, o que garante compatibilidade com a maioria dos produtos de rede Axis com PoE integrado.

- > IEEE 802.3at
- > 100 a 240 VCA
- > Plug-and-play

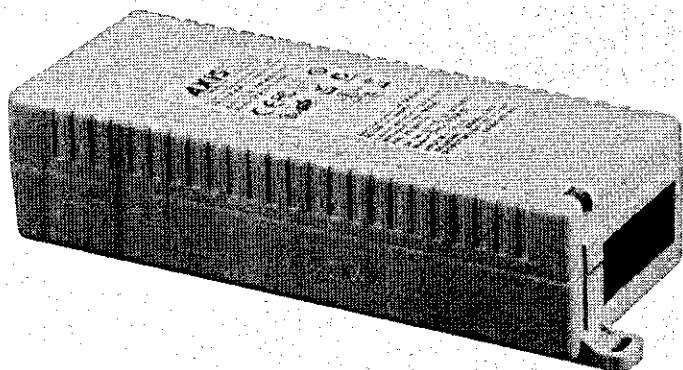

Data

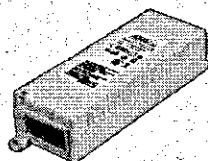

PoE

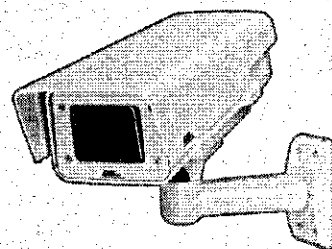

## AXIS T8133 30 W Midspan

### Midspans

<b>Função</b>	Dados e energia são enviados para um produto de vídeo em rede via cabo Ethernet Use com um divisor de PoE para produtos de vídeo de rede sem suporte integrado a PoE
<b>Taxa de dados</b>	10/100/1000 Mbps
<b>Instalação e gerenciamento</b>	Detecta automaticamente dispositivos compatíveis com PoE e High PoE e fornece alimentação elétrica em linha. Visor de gerenciamento em LED local Para uso com um switch de rede não PoE. Se um switch PoE for usado, desligue o PoE na porta em uso
<b>Dados e energia</b>	
<b>Alimentação</b>	Power over Ethernet Plus (PoE+) IEEE 802.3at Tipo 2 Classe 4
<b>Entrada</b>	Tensão de entrada CA: 100 a 240 VCA Frequência CA: 50 - 60 Hz
<b>Saída</b>	55 VCC (máx. 30 W)
<b>Consumo de energia</b>	Nenhum dispositivo remoto conectado: 2 W Dispositivo remoto de 30 W conectado: 36 W Dispositivo remoto de 60 W conectado: 72 W
<b>Conectores</b>	RJ45 blindado, EIA 568A e 568B Conector de alimentação C13
<b>Fiação</b>	Os dados são fornecidos via pares 1/2 e 3/6 para Ethernet 10/100, via todos os quatro pares para Gigabit Ethernet Alimentação via pares sobressalentes 4/5 (+) e 7/8 (-)

### Geral

<b>Sustentabilidade</b>	Sem PVC
<b>Visor e indicadores</b>	Os LEDs estão localizados no painel frontal LED da porta: indicador de energia e conectividade de dados
<b>Montagem</b>	Montagem em parede, prateleira ou trilho DIN <sup>a</sup>
<b>Condições de operação</b>	-20 °C a 40 °C (-4 °F a 104 °F) A 22,5 W: -20 °C a 55 °C (-4 °F a 131 °F) Umidade relativa de 10 - 90% (sem condensação)
<b>Aprovações</b>	RoHS, REACH, WEEE, CE, EN 55022 Classe B, EN 55024, FCC Parte 15 Subparte B Classe B, ICES-003 Classe B, VCCI Classe B, RCM AS/NZS CISPR 22 Classe B, KCC KN22 Classe B, KN24, IEC/EN/UL 60950-1, IS 13252, GS, CB, CCC
<b>Dimensões</b>	35 x 52 x 141 mm (1,3 x 2,0 x 5,5 pol.)
<b>Peso</b>	200 g (0,4 lb) 1,4 kg (3,1 lb)
<b>Acessórios inclusos</b>	Guia de instalação
<b>Acessórios opcionais</b>	Grampo para Trilho DIN AXIS T91A03 Cabo de Alimentação Angular C13-Open0,5 m Para obter informações adicionais sobre acessórios, consulte <a href="http://axis.com">axis.com</a>
<b>Garantia</b>	Garantia de 3 anos da Axis, consulte <a href="http://axis.com/warranty">axis.com/warranty</a>

a. Vendido como acessório opcional

Responsabilidade ambiental:

[axis.com/environmental-responsibility](http://axis.com/environmental-responsibility)



## Mesa de controle de vigilância de vídeo **AXIS T8310**

Mesa de controle modular para gerenciamento profissional de câmeras e vídeo

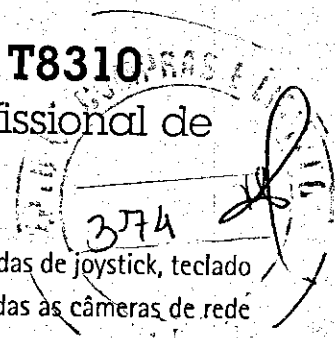

A **AXIS T8310** Video Surveillance Control Board é um sistema modular com três unidades separadas de joystick, teclado e jog dial. O **AXIS T8311** Video Surveillance Joystick proporciona o controle ágil e preciso de todas as câmeras de rede PTZ Axis. Com o **AXIS T8312** Video Surveillance Keypad, o usuário pode navegar rapidamente entre espaços de trabalho, câmeras, visualizações e predefinições de PTZ. O **AXIS T8313** Video Surveillance Jog Dial é usado para navegar pelos vídeos gravados. As unidades são fáceis de instalar via interface USB. O sistema modular permite aos usuários escolher uma solução simples (somente joystick) ou uma solução completa (todos os três módulos) tanto para o gerenciamento de câmeras quanto para o gerenciamento de vídeo.

- > Sistema modular
- > Controle preciso de câmeras PTZ
- > Design profissional
- > Fácil de instalar

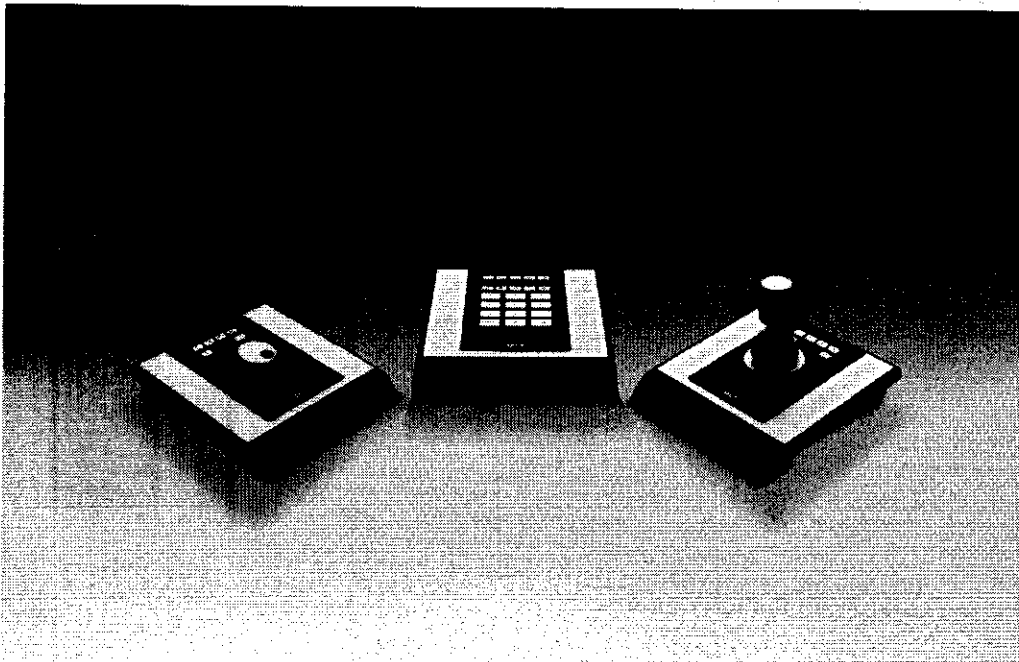

*Handwritten signatures and marks at the bottom of the page.*

## Especificações gerais — Todos os modelos

### Geral

Alimentação	Via interface USB
Invólucro	Polícarbonato ABS
Condições de operação	0 °C a +60 °C (32 °F a 140 °F) Umidade relativa de 10 - 85% (sem condensação)
Condições de armazenamento	-10 °C a +60 °C (14°F a 140 °F)

### Aprovações

EN 55032 Classe B, EN 55024, EN 61000-6-2, FCC Parte 15 Subparte B Classe B, RCM AS/NZS CISPR 32 Classe B, ICES-003 Classe B, VCCI Classe B, EN/IEC/UL 62368-1, KC KN-32 Classe B KN 35, EN 60529 IP20

### Requisitos do sistema

Windows 10, Windows 7, Windows XP, Windows Vista, Windows 12 (Server), Windows 8 (Server), porta USB 2.0

### Produtos compatíveis

Câmeras de vídeo em rede Axis  
Codificadores de vídeo em rede Axis

### Garantia

Garantia Axis de 3 anos, consulte [axis.com/warranty](http://axis.com/warranty)

## AXIS T8311 Video Surveillance Joystick

### Funcionalidade

Joystick de efeito Hall com três eixos: X/Y: para pan e tilt, Z: botão para zoom  
Deflexão por delimitador quadrado, ( $\pm 15^\circ$ ) para XY, ( $\pm 25^\circ$ ) para Z  
6 teclas de atalho com função personalizável

### Dimensões

Altura: 109 mm (4,3 pol.)  
Largura: 182 mm (7,2 pol.)  
Profundidade: 181 mm (7,1 pol.)

### Peso

730 g (1,6 lb)

### Acessórios incluídos

Guia de instalação, 1 x cabo USB de 200 cm (78,7 pol.) para conexão ao PC

### Software de gestão de vídeo

AXIS Camera Station versão 5.17 ou superior, software de gerenciamento de vídeo de parceiros de desenvolvimento de aplicativos da Axis disponíveis em [axis.com/vms](http://axis.com/vms)

### Geral

Conectores	USB Tipo B
------------	------------

## AXIS T8312 Video Surveillance Keypad

### Funcionalidade

22 teclas com função personalizável

### Geral

Conectores	2 x USB Tipo A, 1 x USB Tipo B
------------	--------------------------------

### Dimensões

Altura: 35 mm (1,4 pol.)  
Largura: 182 mm (7,2 pol.)  
Profundidade: 181 mm (7,1 pol.)

### Peso

630 g (1,4 lb)

### Acessórios incluídos

1 x cabo USB de 40 cm (15,7 pol.) para conexão d unidades, 1 x cabo USB de 200 cm (78,7 pol.) para conexão ao PC, Guia de Instalação

### Software de gestão de vídeo

AXIS Camera Station versão 5.17 ou superior, software de gerenciamento de vídeo de parceiros de desenvolvimento de aplicativos da Axis disponíveis em [axis.com/vms](http://axis.com/vms)

## AXIS T8313 Video Surveillance Jog Dial

### Funcionalidade

6 teclas de atalho com função personalizável  
Ângulo de operação do shuttle de 160°

### Geral

Conectores	USB Tipo B
------------	------------

### Dimensões

Altura: 45 mm (1,8 pol.)  
Largura: 182 mm (7,2 pol.)  
Profundidade: 181 mm (7,1 pol.)

### Peso

630 g (1,4 lb)

### Acessórios incluídos

1 x cabo USB de 40 cm (15,7 pol.), 1 x cabo USB de 80 cm (78,7 pol.) para conexão entre unidades, Guia de Instalação

### Software de gestão de vídeo

AXIS Camera Station versão 5.17 ou superior, software de gerenciamento de vídeo de parceiros de desenvolvimento de aplicativos da Axis disponíveis em [axis.com/vms](http://axis.com/vms)

### Responsabilidade ambiental:

[axis.com/environmental-responsibility](http://axis.com/environmental-responsibility)

## Suporte para Parede e Poste AXIS T91L61

Para instalação rápida na parede ou em um poste

Desenvolvido para câmeras PTZ e multissensor Axis, o Suporte para Parede e Poste AXIS T91L61 pode conectar rapidamente alimentação e dados à câmera por meio de um cabo Ethernet integrado com conector IP66 RJ45. A capacidade de escolher entre um conector RJ45 ou IDC (contato de deslocamento de isolamento) torna a instalação flexível. O suporte de montagem incluído pode ser simplesmente invertido para montagem flexível em paredes ou postes (braçadeiras de aço inoxidável separadas são necessárias para instalação em postes). O AXIS T91L61 também pode ser usado para montagem em cantos com um acessório opcional. Graças ao material resistente a impactos e adequado para uso externo, ele pode ser usado em ambientes internos e externos.

- > Instalação flexível com o conector IDC
- > Conector RJ45 IP66 integrado
- > Adequado para montagem na parede ou em um poste
- > Proteção contra impacto, água, poeira e corrosão

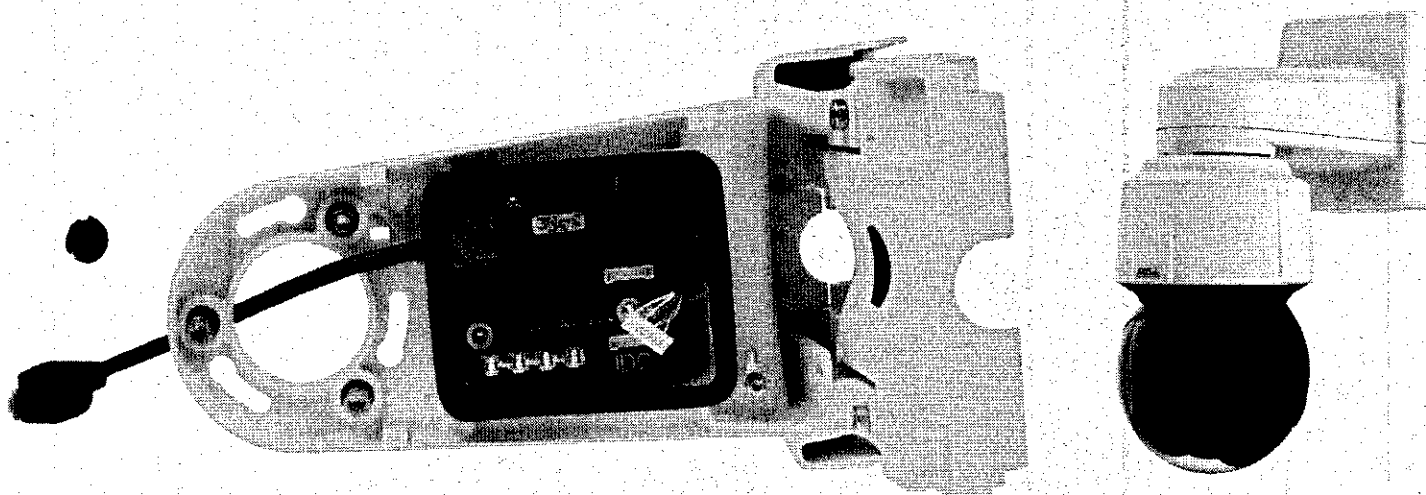

*lm*

*376*

*[Handwritten signature]*

## Suporte para Parede e Poste AXIS T91L61

<b>Marca</b>	
<b>Produtos com suporte</b>	Série AXIS Q60 Série AXIS Q61 Série AXIS P55 Série AXIS P56 Série AXIS Q37
<b>Invólucro</b>	Material: caixa de alumínio pintada a pó Cor: branco NCS S 1002-B
<b>Sustentabilidade</b>	Sem PVC
<b>Conectores</b>	Saída: Ethernet RJ45 IP66 (macho) Entrada: Ethernet RJ45 IP66 (fêmea), IDC
<b>Ambiente</b>	Ambientes internos Ambientes externos
<b>Condições de operação</b>	-50 °C a 65 °C (-58 °F a 149 °F) Umidade relativa de 10 - 100% (com condensação)
<b>Condições de armazenamento</b>	-40 °C a 65 °C (-40 °F a 149 °F)
<b>Aprovações</b>	Segurança IEC/EN/UL 60950-1, IEC/EN/UL 60950-22 Ambiente IEC 60721, IEC 60721-4 Classe 4M3, MIL-STD 810G 509.5, IP66, NEMA 250 Tipo 4X, RoHS, WEEE Impacto IEC 62262 IK10

<b>Dimensões</b>	280 x 174 x 152 mm (11 x 7 x 6 pol.)
<b>Peso</b>	1,85 kg (4 lb)
<b>Carga máxima</b>	30 kg (66 lb)
<b>Encaminhamento de cabo</b>	Traseira: furo para cabos Parte inferior: entrada para conduíte de 3/4 pol.
<b>Acessórios inclusos</b>	Guia de Instalação
<b>Acessórios opcionais</b>	Adaptadores para Conduíte AXIS AC1 Suporte para Cantos AXIS T91A64 Braçadeiras de aço inoxidável de 700 mm (28 pol.), 1 par Braçadeiras de aço inoxidável de 1.450 mm (57 pol.), 1 par Para obter informações adicionais sobre acessórios, consulte <a href="http://www.axis.com">www.axis.com</a>
<b>Garantia</b>	Garantia de 3 anos da Axis, consulte <a href="http://www.axis.com/warranty">www.axis.com/warranty</a>

Responsabilidade ambiental:  
[www.axis.com/environmental-responsibility](http://www.axis.com/environmental-responsibility)

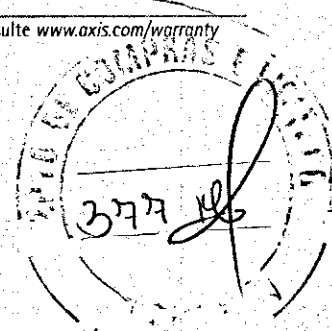

## Cabo Óptico Tubo Único DROP Figura 8 FTTH Interno/Externo COG

Os cabos ópticos Prysmian Draka proporcionam excelente performance de transmissão e proteção das fibras ópticas contra mudanças ambientais. São aptos para conectar serviços como FTTH, Multimedia, Internet entre outros. Este cabo tem como característica ser constituído por um único tubo loose e um elemento de sustentação metálico, garantindo e facilitando instalações onde um maior esforço é exigido para vãos de até 80 metros.

### Aplicação:

- ✓ Instalações internas e externas
- ✓ Links Máximos de 400m com vãos de até 80m ;
- ✓ Proteção em termoplástico retardante a chama, grau de proteção COG
- ✓ Instalações aéreas auto sustentadas para aplicações FTTH (Fiber To The Home) entre outras
- ✓ Instalações subterrâneas em caixas de passagem
- ✓ Fibras ópticas Monomodo G652
- ✓ Fibras ópticas Monomodo G652D
- ✓ Fibras ópticas Monomodo G657 A&B Draka BendBright<sup>XS</sup>

### Características

Excelente performance óptica e mecânica
Tecnologia tubo loose geleado
Cabos constituídos por até 12 fibras ópticas
Vão máximo de 80 metros (flecha 1%)
Elemento de sustentação em Fio de aço sólido galvanizado 1,30mm
Elemento de reforço em fios sintéticos dielétricos
Proteção contra penetração de umidade
Capa externa em termoplástico retardante a chama grau de proteção COG, resistente aos raios UV.
Os cabos podem ser fornecidos nas cores: - Preto - Cinza padrão RAL 7004-HR
Cores padrões de acordo a NBR 14103
Acondicionamento em bobinas de madeira
Normas aplicáveis: NBR 14705, NBR 13488, NBR 11137
Requisitos ANATEL – Categoria I – Cabo Auto-sustentado de fibras ópticas – Drop Óptico para vãos de 80m
Resolução 299 - AGENCIA NACIONAL DE TELECOMUNICAÇÕES, 20 de junho de 2002
Fibras ópticas Monomodo (SM), Monomodo baixo pico de água (ESMF), (BLI) Monomodo otimizada para curvaturas ITU-T G657 A&B Draka BendBright <sup>XS</sup>

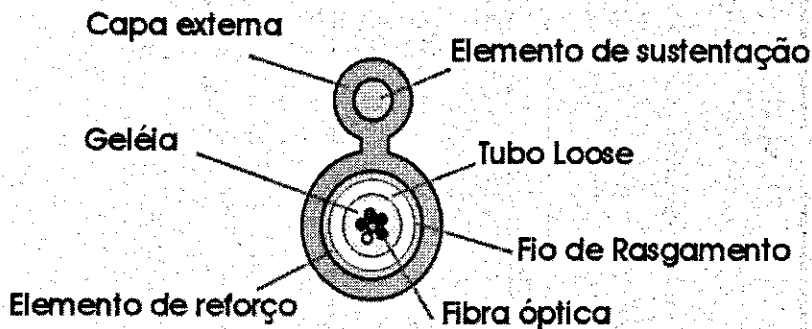

Os cabos Prysmian Draka são desenvolvidos para uma performance otimizada e facilidade de instalação, de acordo com as especificações técnicas, padrões e referências da indústria.

IFT 0316/07 Rev.05 26/10/2012  
FO141 Rev. 10 02/07/2009

**Prysmian**  
Group

**PRYSMIAN**  
**Draka**

## Cabo Óptico Tubo Único DROP Figura 8 FTTH Interno/Externo COG

### Dimensões e Propriedades

#### Construção

Número de Fibras Ópticas	até 12
Diâmetro Externo Nominal (mm)	5,0 x 9,40
Peso Líquido Nominal (kg/km)	45,0

#### Características Mecânicas e Ambientais

Características	Unidade	Valor
Máxima Carga de serviço (CMO) (Deformação na fibra máxima 0,60%)	N	1250
Carga de tração sem o elemento de sustentação (Deformação na fibra máxima 0,60%)	N	100
Raio de curvatura mínimo durante a instalação	mm	150
Raio de curvatura mínimo após a instalação	mm	75
Vão máximo	m	80
Flecha de instalação (EDS)	% do vão	1,0
Temperatura de Operação	°C	-20 até +65

#### Características Ópticas

Características	SM / ESM / BLI
Atenuação Máxima em 1310nm	0,36 dB/km
Atenuação Máxima em 1383nm*	0,36 dB/km
Atenuação Máxima em 1550nm	0,22 dB/km
Outros valores sob consulta / (*)Aplicável somente para fibra ESM	

#### Código de Cores das Fibras Ópticas

Fibra Óptica	Cor	Fibra Óptica	Cor
1	Verde	7	Marrom
2	Amarelo	8	Rosa
3	Branco	9	Preto
4	Azul	10	Laranja
5	Vermelho	11	Cinza
6	Violeta	12	Agua

#### Designação do Cabo **CABO FO SM DROP FIG 8 M G Z COG**

**SM** – Tipo de fibra óptica: SM, (Monomodo, Monomodo Baixo pico de água, Monomodo otimizada para curvaturas)

**M** – Suporte Metálico

**Z** – Número de fibras ópticas

**COG** – Grau de proteção do cabo

**Prysmian**  
Group

**PRYSMIAN**  
**Draka**

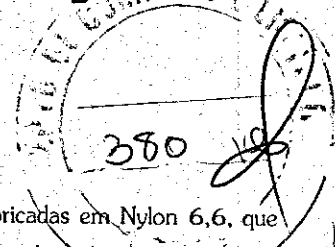

Código	Dimensões Comp x Larg	Diâmetro Abraçado	Tensão Kg	Embalagem Peças
401.049	90 x 2,4mm	15mm	8,0	100/1000
401.050	100 x 2,5mm	18mm	8,1	100/1000
401.051	120 x 4,8mm	24mm	22,2	100/1000
401.052	140 x 2,5mm	33mm	8,1	100/1000
401.053	140 x 3,6mm	33mm	18,2	100/1000
401.054	160 x 4,8mm	38mm	22,2	100/1000
401.055	190 x 4,8mm	43mm	22,2	100/1000
401.056	200 x 2,5mm	50mm	8,1	100/1000
401.057	200 x 3,6mm	50mm	18,2	100/1000
401.058	300 x 3,6mm	76mm	18,2	100/1000
401.059	300 x 4,8mm	76mm	22,2	100/1000
401.060	370 x 3,6mm	102mm	18,2	100/1000
401.061	370 x 4,8mm	102mm	22,2	100/1000
401.062	300 x 7,6mm	76mm	54,4	100/1000
401.063	370 x 7,6mm	102mm	54,4	100/1000
401.064	430 x 9,0mm	110mm	79,4	100/1000
401.065	530 x 9,0mm	140mm	79,4	100
401.066	780 x 9,0mm	228mm	79,4	100
401.067	250 x 4,8mm	60mm	22,2	100/1000
401.068	920 x 9,0mm	263mm	79,4	100
401.069	1020 x 9,0mm	295mm	79,4	100
401.070	580 x 12,6mm	152mm	114,0	100
401.071	710 x 9,0mm	190mm	79,4	100
401.072	230 x 12,6mm	50mm	114,0	100
401.073	160 x 2,5mm	40mm	8,1	100/1000
401.074	250 x 2,8mm	65mm	14,0	100/1000
401.075	300 x 2,8mm	76mm	14,0	100/1000
401.076	200 x 4,8mm	50mm	22,2	100/1000
401.077	280 x 4,8mm	70mm	22,2	100/1000
401.078	240 x 7,6mm	63mm	54,4	100/1000
401.079	530 x 4,8mm	140mm	22,2	100/1000
401.080	635 x 4,8mm	190mm	22,2	100/1000
401.081	1070 x 9,0mm	320mm	79,4	100
401.082	1375 x 9,0mm	412mm	79,4	100
401.083	360 x 3,6mm	102mm	18,2	100/1000
401.084	400 x 7,6mm	108mm	54,4	100
401.085	380 x 12,6mm	106mm	114,0	100

Abraçadeiras fabricadas em Nylon 6,6, que não danificam os cabos, de rápida e simples colocação com ou sem uso de ferramenta.

Em conformidade com a Diretiva RoHS e Intemperismo.

Disponíveis nas cores: Natural, Preto (Resistentes aos Raios UV).

Cores sob consulta: Amarelo, Azul, Cinza, Lilás, Laranja, Vermelho, Verde, Violeta e Marrom.

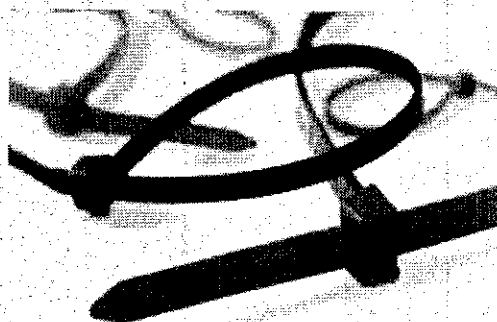

Temperatura de resistência: -40°C a 80°C  
Resistente a UV na cor Preto.



Este produto também é fornecido em encartelados com 100 abraçadeiras.

*Handwritten signatures and initials.*

Abraçaduto com Fixação por parafuso

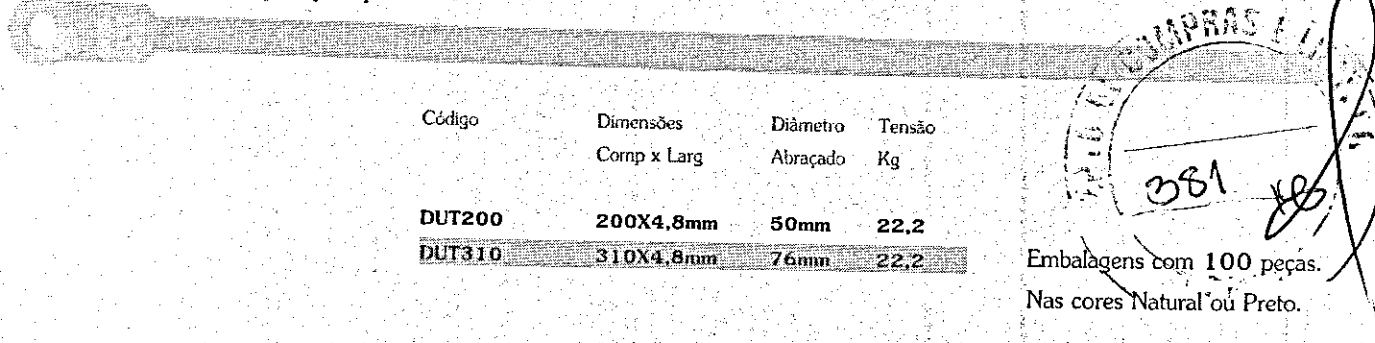

Código	Dimensões Comp x Larg	Diâmetro Abraçado	Tensão Kg
DUT200	200X4,8mm	50mm	22,2
DUT310	310X4,8mm	76mm	22,2

Embalagens com 100 peças.  
Nas cores Natural ou Preto.

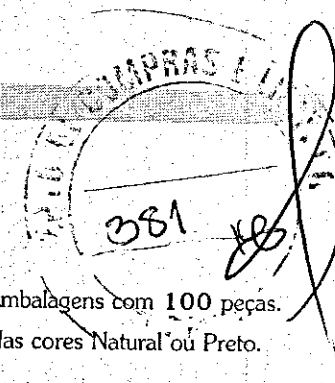

Abraçaduto com Clip para Fixação em Chapas

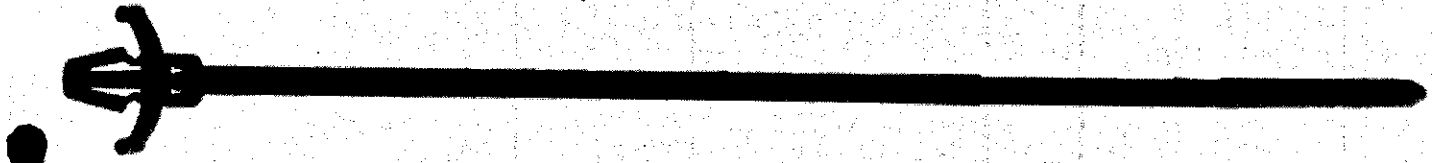

Código	Dimensões Comp x Larg	Diâmetro Abraçado	Tensão Kg	Diâmetro Chapa
DUTGTP110M	110X2,5mm	22mm	8,1	2,4mm

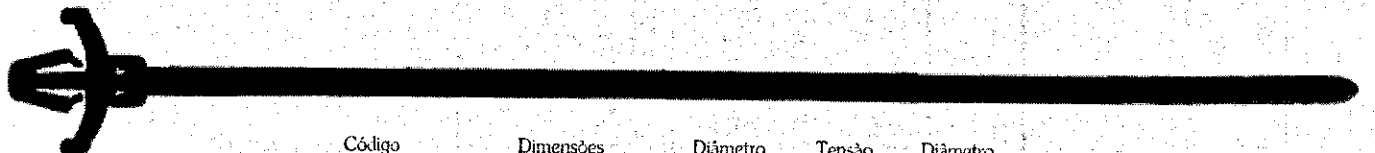

Código	Dimensões Comp x Larg	Diâmetro Abraçado	Tensão Kg	Diâmetro Chapa
DUTGTP130M	130X2,5mm	28mm	8,1	2,4mm



Código	Dimensões Comp x Larg	Diâmetro Abraçado	Tensão Kg	Diâmetro Chapa
DUTGTP150I	150x3,6mm	32mm	13,6	2,8mm

Abraçaduto para passagem por Furos em Chapas de Painéis



Código	Dimensões Comp x Larg
DUT400CHD	200x7,6mm
DUT401CHD	370x7,6mm

*Handwritten signatures and scribbles.*



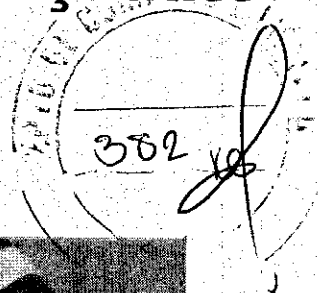

Abraçaduto com furo de Fixação

Código	Dimensões Comp x Larg	Diâmetro Abraçado	Tensão Kg
DUT BT250	235x20mm	73mm	20
DUT BT290	275x20mm	85mm	20

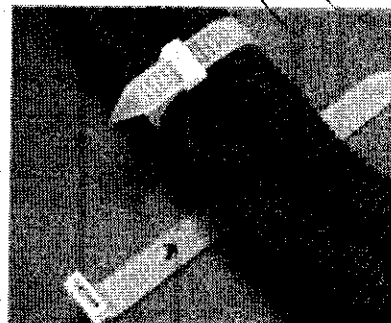

Double Loop para Abraçadutos

Código	Descrição do Abraçaduto
401.051M.LL	120x4,8mm
401.054M.LL	160x4,8mm
401.055M.LL	190x4,8mm
401.059M.LL	300x4,8mm
401.061M.LL	370x4,8mm
401.067M.LL	250x4,8mm
401.076M.LL	200x4,8mm
401.077M.LL	280x4,8mm
401.079M.LL	530x4,8mm
401.080M.LL	635x4,8mm
400.001	Somente o Double Loop

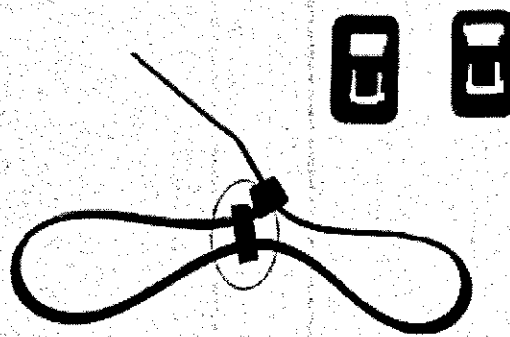

Sistema de Identificação

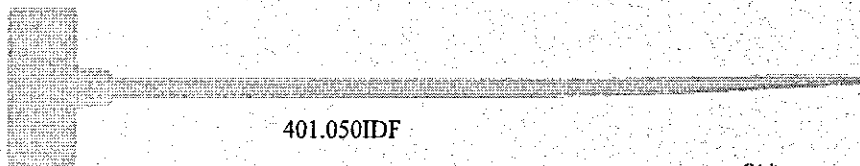

401.050IDF

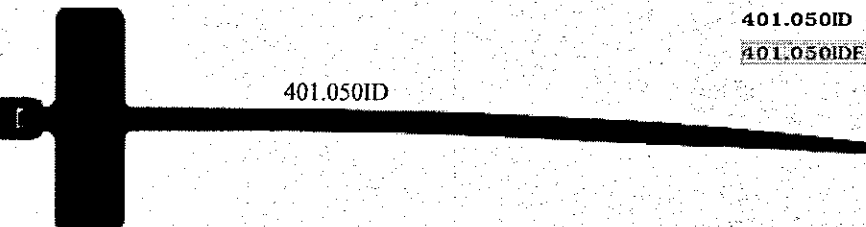

401.050ID

Código	Dimensões	Embalagem
401.050ID	100x2,5mm	100/1000 pcs
401.050IDF	110x2,5mm	100/1000 pcs

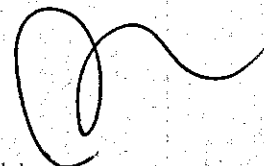

Embalagens com 100 peças.  
Nas cores Natural ou Preto.

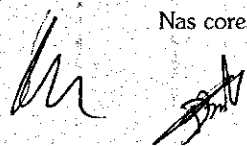

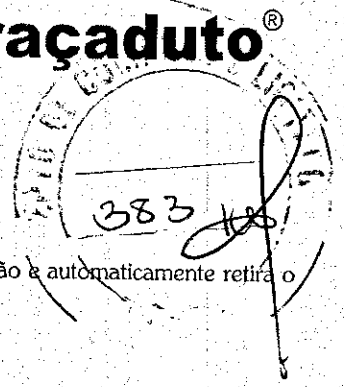

Ferramentas de Aplicação

As ferramentas de aplicação permite que de uma única vez a abraçadeira seja dada o aperto máximo de tração e automaticamente retire o excesso.

Código	Largura do Abraçaduto
DUT701	2,4mm a 2,5mm
DUT702P	2,4mm a 4,8mm
DUT702 Metal	2,4mm a 4,8mm
DUT704	7,6mm a 9,0mm

Ferramenta Manual de Metal – Red  
Fixação de Abraçaduto de Nylon com regulagem de pressão de aperto.

DUT702 Metal

Ferramenta Manual de Plástico  
Fixação de Abraçaduto de Nylon  
DUT701

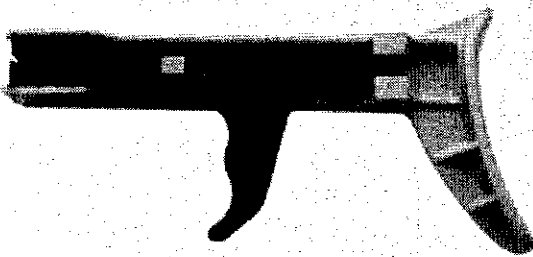

Ferramenta Manual de Plástico – Blue  
Fixação de Abraçaduto de Nylon com regulação de pressão de aperto.

DUT702P

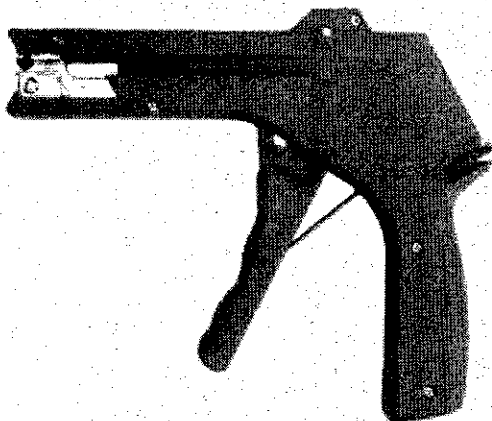

Ferramenta Manual de Aço Carbono – Red  
Fixação de Abraçaduto de Nylon

DUT704

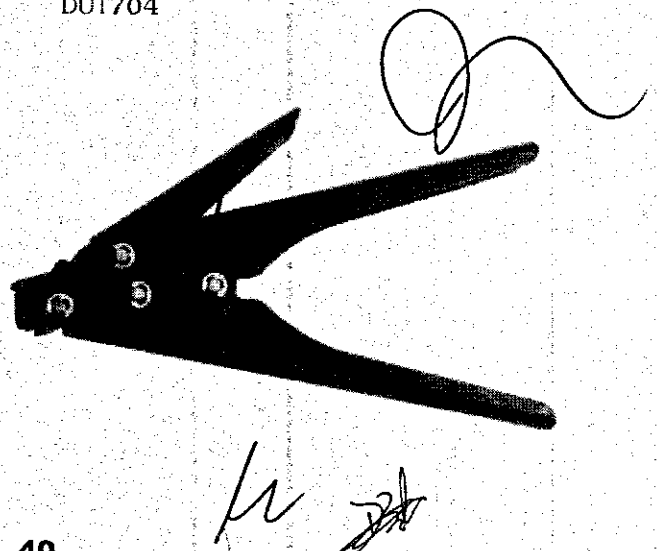



# CABO GIGALAN GREEN U/UTP 23AWGX4P CAT.6 LSZH

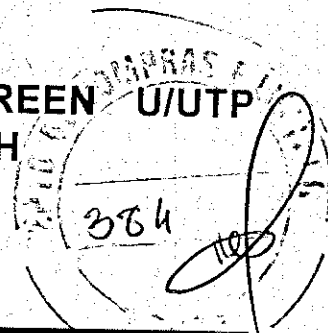

Construção	RoHS-2 Compliant
	Categoria 6
	U/UTP (não blindado)
	LSZH

**Descrição** Conductor de cobre nu isolado com polietileno termoplástico adequado. Os condutores são trançados em pares. Capa externa em LSZH (Low Smoke Zero Halogen) e composto por materiais que cumprem com a diretiva europeia RoHS (Restriction of certain Hazardous Substances).

**Ambiente de Instalação** Interno

**Ambiente de Operação** Não agressivo

**Compatibilidade** Toda a linha FCS

**Aplicação**

1. Cumpre os requisitos físicos e elétricos das normas ANSI/TIA/EIA-568.2-D e ISO/IEC11801
2. O cabo está de acordo com as diretivas RoHS (Restriction of Hazardous Substances)
3. Pode ser utilizado com os seguintes padrões atuais de redes citados abaixo:
  - a. ATM -155 (UTP), AF-PHY-0015.000 e AF-PHY-0018.000, 155/51/25 Mbps;
  - b. TP-PMD , ANSI X3T9.5, 100 Mbps;
  - c. GIGABIT ETHERNET, IEEE 802.3ab 1000 baseT, IEEE 802.3an 2006;
  - d. 100BASE-TX, IEEE 802.3u, 100 Mbps;
  - e. 100BASE-T4, IEEE 802.3u, 100 Mbps;
  - f. 100vg-AnyLAN, IEEE802.12, 100 Mbps;
  - g. 10BASE-T , IEEE802.3, 10 Mbps;
  - h. TOKEN RING, IEEE802.5 , 4/16 Mbps;
  - i. 3X-AS400, IBM, 10 Mbps;
  - j. Compatível com conector RJ-45 macho Cat.6;
  - k. TSB-155
  - l. ATM LAN 1.2 Gbit/s, AF-PHY 0162.000 2001;

**Normas** ANSI/TIA-568.2-D.2 e seus complementos, ISO/IEC 11801, IEC 61156-5, IEC 60332, IEC 60754-2, IEC 61034-2, UL 444, ABNT NBR 14703 e ABNT NBR 14705.

Certificações	ETL Verified	100634511CRT-001c
	ETL 4 conexões	3073041-003
	ETL 6 conexões	102086938CRT-001a

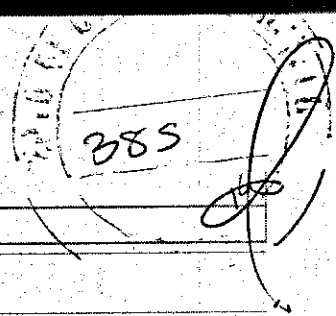

Anatel	00498-13-00256
--------	----------------

Condutor	Fio sólido de cobre eletrolítico nu, recozido, com diâmetro nominal de 23AWG
Isolamento	Polietileno de alta densidade com diâmetro nominal 1.0mm
Quantidade de Pares	4 pares, 23AWG
Par	Os condutores isolados são reunidos dois a dois, formando o par. Os passos de torcimento devem ser adequados, de modo a atender os níveis de diafonia previstos e minimizar o deslocamento relativo entre si.

Código de Cores	Par	Condutor "A"	Condutor "B"
	1		Azul
2		Laranja	Branco / Listra Laranja
3		Verde	Branco / Listra Verde
4		Marrom	Branco / Listra Marrom

Núcleo	Os pares são reunidos com passo adequado, formando o núcleo do cabo. É utilizado um elemento central em material termoplástico para separação dos 4 pares binados.
Blindagem	Não Blindado (U/UTP).
Capa	Composto LSZH que utiliza cana-de-açúcar em sua formulação, também conhecido como polietileno verde, extraído a base de etanol.
Diâmetro nominal (mm)	6.0 mm
Cor	Verde, Cinza, Branco, Vermelho e Azul.
Peso do Cabo	42 kg/km
Classe de Flammabilidade	LSZH - Deve cumprir com a norma IEC 60332-3-25 (Categoria D)
Temperatura de Instalação (°C)	0 °C a 50 °C
Temperatura de Armazenamento (°C)	-20°C a 70°C
Temperatura de Operação (°C)	-20°C a 60°C
Resistência de Isolamento (MΩ)	10000 MΩ.km
	5%

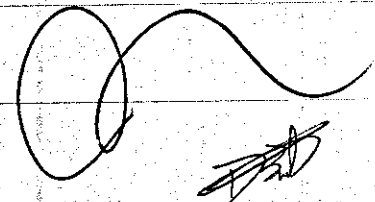

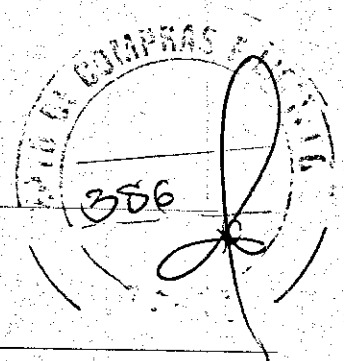
Desequilíbrio Resistivo Máximo	
Resistência Elétrica	93,8 Ω/km
CC Máxima do Condutor a 20 °C	
Capacitância Mútua Máxima @ 1 kHz	56 pF/m
Desequilíbrio Capacitivo Par x Terra Máximo @ 1 kHz	3,3 pF/m
Prova de Tensão Elétrica entre Condutores	2500 VDC/3s
Impedância Característica	100±15% Ω
Atraso de Propagação Máximo	545ns/100m @ 10MHz
Diferença entre o Atraso de Propagação - Máximo	45ns/100m
Velocidade de propagação Nominal (%)	68%

Performance de Transmissão	Freq. (MHz)	Atenuação, dB		NEXT, dB		PSNEXT, dB		ACRF, dB		PSACRF, dB	
		TIA Máximo	Típico	TIA Mínimo	Típico	TIA Mínimo	Típico	TIA Mínimo	Típico	TIA Mínimo	Típico
	1	2,0	1,5	74,3	94,0	72,3	88,3	67,8	89,8	64,8	82,5
	4	3,8	3,2	65,3	86,2	63,3	80,0	55,8	78,3	52,8	70,3
	8	5,3	4,6	60,8	81,9	58,8	75,2	49,7	71,8	46,7	64,6
	10	6,0	5,2	59,3	80,9	57,3	74,1	47,8	69,5	44,8	62,4
	16	7,6	6,7	56,2	76,7	54,2	70,9	43,7	65,5	40,7	58,6
	20	8,5	7,5	54,8	74,5	52,8	69,1	41,8	64,2	38,8	57,0
	25	9,5	8,5	53,3	73,6	51,3	67,7	39,8	62,2	36,8	55,0
	31,25	10,7	9,5	51,9	71,5	49,9	65,4	37,9	59,9	34,9	52,6
	62,5	15,4	13,8	47,4	70,2	45,4	62,7	31,9	53,3	25,9	45,6

100	19,8	17,8	44,3	66,9	42,3	61,4	27,8	49,2	24,8	40,6
200	29,0	26,1	39,8	62,4	37,8	56,5	21,8	42,2	18,8	33,8
250	32,8	29,3	38,3	60,1	36,3	53,2	19,8	39,7	16,8	31,7
300		32,5		57,5		51,6		36,8		29,3
350		35,3		55,8		49,5		32,7		26,0
400		38,0		53,0		47,6		29,8		24,4
500		42,8		52,0		48,5		25,3		19,5
550		45,0		50,0		47,5		23,3		17,6
600		47,0		48,0		46,1		19,6		13,7

Nota: As características de transmissão são baseadas em medidas realizadas em amostras de cabos removidos de t em superfície plana e não condutivas.

**Gravação**

**FURUKAWA GIGALAN GREEN U/UTP 23 AWG x 4P RoHS COMPLIANT NBR 14703 ANATEL  
ZZZZZ-ZZ-ZZZZZ KKKK-KKK ETL VERIFIED TO TIA-568-C.2 CAT.6 YAAMDDHHmm {1}**

sendo:

**ZZZZZ-ZZ-ZZZZZ** - Número Certificado Anatel

**KKKK-KKK** - Classe de flamabilidade, podendo ser:

**LSZH 75°C:** Para os cabos que cumprem a norma IEC 60332-3

**YAAMDDHHmm** - Código de rastreabilidade:

Y - Processo de fabricação

AA - Ano; MM - Mês; DD - Dia; HH - Hora; mm - minuto

**{1}** - Marcação Sequencial Métrica decrescente (305 - 001 m)

Tipo de Embalagem Caixa de papelão Fastbox tipo RIB (Reel-in-a-box) com 305m

Quantidade por Bobina 305 metros

Garantia 12 meses

**Codificação**

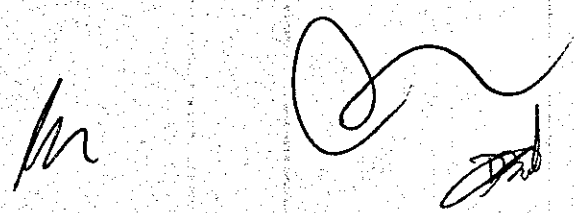

A HEPSO Ltda, no mercado há 13 anos, localizada em São Bernardo do Campo - SP, é uma fabricante de soluções para acomodação e organização de equipamentos eletrônicos, especializada nos segmentos de Distribuição

## Rack Piso

### Fornecimento Standard HP 10:

- Estrutura soldada composta por quatro colunas, base e teto fabricados em chapa de aço com espessura de 1,06 mm;
- Dois pares de planos de montagem fabricados em chapa de aço com espessura de 1,50 mm com furação de 1/2 em 1/2 U;
- Ponto de aterramento e Base com quatro pés niveladores;
- Porta frontal em aço/vidro cristal temperado 4 mm, com fecho e chave yale; \* Especial em aço perfurado ou Poliestireno
- Rasgos para dois ou quatro ventiladores/exaustores no teto;
- Fechamentos laterais e traseiros lisos, removíveis com fecho rápido; \* Especial com perfuração ou aletas
- Capacidade: 300 Kgs estáticos;
- As profundidades indicadas são úteis, para obter a profundidade externa + 60 mm
- Acabamento padrão Preto RAL 9011 ou Bege RAL 7032.

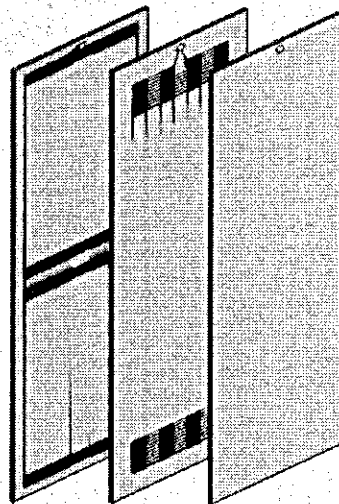
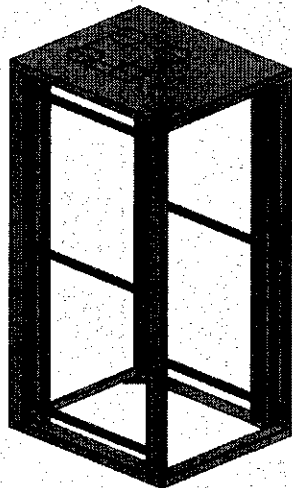
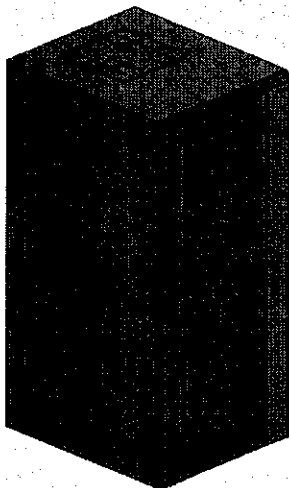

Rack Piso 19" - HP10 - Largura 600mm

ALTURA (U)	h	H	370	470	570	670	770	870	970	1070
12	533,4	638,4	HP10-1237	HP10-1247	HP10-1257	HP10-1267	HP10-1277	HP10-1287	HP10-1297	HP10-12107
16	711,2	816,2	HP10-1637	HP10-1647	HP10-1657	HP10-1667	HP10-1677	HP10-1687	HP10-1697	HP10-16107
20	889	994	HP10-2037	HP10-2047	HP10-2057	HP10-2067	HP10-2077	HP10-2087	HP10-2097	HP10-20107
24	1066,8	1171,8	HP10-2437	HP10-2447	HP10-2457	HP10-2467	HP10-2477	HP10-2487	HP10-2497	HP10-24107
28	1244,6	1349,6	HP10-2837	HP10-2847	HP10-2857	HP10-2867	HP10-2877	HP10-2887	HP10-2897	HP10-28107
32	1422,4	1527,4	HP10-3237	HP10-3247	HP10-3257	HP10-3267	HP10-3277	HP10-3287	HP10-3297	HP10-32107
36	1600,2	1705,2	HP10-3637	HP10-3647	HP10-3657	HP10-3667	HP10-3677	HP10-3687	HP10-3697	HP10-36107
40	1778	1883	HP10-4037	HP10-4047	HP10-4057	HP10-4067	HP10-4077	HP10-4087	HP10-4097	HP10-40107
42	1866,9	1971,9	HP10-4237	HP10-4247	HP10-4257	HP10-4267	HP10-4277	HP10-4287	HP10-4297	HP10-42107
44	1955,8	2060,8	HP10-4437	HP10-4447	HP10-4457	HP10-4467	HP10-4477	HP10-4487	HP10-4497	HP10-44107

Rack Piso 21" - HP11 - Largura 650mm

ALTURA (U)	h	H	370	470	570	670	770	870	970	1070
12	533,4	638,4	HP11-1237	HP11-1247	HP11-1257	HP11-1267	HP11-1277	HP11-1287	HP11-1297	HP11-12107
16	711,2	816,2	HP11-1637	HP11-1647	HP11-1657	HP11-1667	HP11-1677	HP11-1687	HP11-1697	HP11-16107
20	889	994	HP11-2037	HP11-2047	HP11-2057	HP11-2067	HP11-2077	HP11-2087	HP11-2097	HP11-20107
24	1066,8	1171,8	HP11-2437	HP11-2447	HP11-2457	HP11-2467	HP11-2477	HP11-2487	HP11-2497	HP11-24107
28	1244,6	1349,6	HP11-2837	HP11-2847	HP11-2857	HP11-2867	HP11-2877	HP11-2887	HP11-2897	HP11-28107
32	1422,4	1527,4	HP11-3237	HP11-3247	HP11-3257	HP11-3267	HP11-3277	HP11-3287	HP11-3297	HP11-32107
36	1600,2	1705,2	HP11-3637	HP11-3647	HP11-3657	HP11-3667	HP11-3677	HP11-3687	HP11-3697	HP11-36107
40	1778	1883	HP11-4037	HP11-4047	HP11-4057	HP11-4067	HP11-4077	HP11-4087	HP11-4097	HP11-40107
42	1866,9	1971,9	HP11-4237	HP11-4247	HP11-4257	HP11-4267	HP11-4277	HP11-4287	HP11-4297	HP11-42107
44	1955,8	2060,8	HP11-4437	HP11-4447	HP11-4457	HP11-4467	HP11-4477	HP11-4487	HP11-4497	HP11-44107



Rack Piso 23" - HP12 - Largura 700mm										
ALTURA (U)	h	H	370	470	570	670	770	870	970	1070
12	533,4	638,4	HP12-1237	HP12-1247	HP12-1257	HP12-1267	HP12-1277	HP12-1287	HP12-1297	HP12-12107
16	711,2	816,2	HP12-1637	HP12-1647	HP12-1657	HP12-1667	HP12-1677	HP12-1687	HP12-1697	HP12-16107
20	889	994	HP12-2037	HP12-2047	HP12-2057	HP12-2067	HP12-2077	HP12-2087	HP12-2097	HP12-20107
24	1066,8	1171,8	HP12-2437	HP12-2447	HP12-2457	HP12-2467	HP12-2477	HP12-2487	HP12-2497	HP12-24107
28	1244,6	1349,6	HP12-2837	HP12-2847	HP12-2857	HP12-2867	HP12-2877	HP12-2887	HP12-2897	HP12-28107
32	1422,4	1527,4	HP12-3237	HP12-3247	HP12-3257	HP12-3267	HP12-3277	HP12-3287	HP12-3297	HP12-32107
36	1600,2	1705,2	HP12-3637	HP12-3647	HP12-3657	HP12-3667	HP12-3677	HP12-3687	HP12-3697	HP12-36107
40	1778	1883	HP12-4037	HP12-4047	HP12-4057	HP12-4067	HP12-4077	HP12-4087	HP12-4097	HP12-40107
42	1866,9	1971,9	HP12-4237	HP12-4247	HP12-4257	HP12-4267	HP12-4277	HP12-4287	HP12-4297	HP12-42107
44	1955,8	2060,8	HP12-4437	HP12-4447	HP12-4457	HP12-4467	HP12-4477	HP12-4487	HP12-4497	HP12-44107

Rack Piso 25" - HP13 - Largura 750mm										
ALTURA (U)	h	H	370	470	570	670	770	870	970	1070
12	533,4	638,4	HP13-1237	HP13-1247	HP13-1257	HP13-1267	HP13-1277	HP13-1287	HP13-1297	HP13-12107
16	711,2	816,2	HP13-1637	HP13-1647	HP13-1657	HP13-1667	HP13-1677	HP13-1687	HP13-1697	HP13-16107
20	889	994	HP13-2037	HP13-2047	HP13-2057	HP13-2067	HP13-2077	HP13-2087	HP13-2097	HP13-20107
24	1066,8	1171,8	HP13-2437	HP13-2447	HP13-2457	HP13-2467	HP13-2477	HP13-2487	HP13-2497	HP13-24107
28	1244,6	1349,6	HP13-2837	HP13-2847	HP13-2857	HP13-2867	HP13-2877	HP13-2887	HP13-2897	HP13-28107
32	1422,4	1527,4	HP13-3237	HP13-3247	HP13-3257	HP13-3267	HP13-3277	HP13-3287	HP13-3297	HP13-32107
36	1600,2	1705,2	HP13-3637	HP13-3647	HP13-3657	HP13-3667	HP13-3677	HP13-3687	HP13-3697	HP13-36107
40	1778	1883	HP13-4037	HP13-4047	HP13-4057	HP13-4067	HP13-4077	HP13-4087	HP13-4097	HP13-40107
42	1866,9	1971,9	HP13-4237	HP13-4247	HP13-4257	HP13-4267	HP13-4277	HP13-4287	HP13-4297	HP13-42107
44	1955,8	2060,8	HP13-4437	HP13-4447	HP13-4457	HP13-4467	HP13-4477	HP13-4487	HP13-4497	HP13-44107

Rack Piso 27" - HP14 - Largura 800mm										
ALTURA (U)	h	H	370	470	570	670	770	870	970	1070
12	533,4	638,4	HP14-1237	HP14-1247	HP14-1257	HP14-1267	HP14-1277	HP14-1287	HP14-1297	HP14-12107
16	711,2	816,2	HP14-1637	HP14-1647	HP14-1657	HP14-1667	HP14-1677	HP14-1687	HP14-1697	HP14-16107
20	889	994	HP14-2037	HP14-2047	HP14-2057	HP14-2067	HP14-2077	HP14-2087	HP14-2097	HP14-20107
24	1066,8	1171,8	HP14-2437	HP14-2447	HP14-2457	HP14-2467	HP14-2477	HP14-2487	HP14-2497	HP14-24107
28	1244,6	1349,6	HP14-2837	HP14-2847	HP14-2857	HP14-2867	HP14-2877	HP14-2887	HP14-2897	HP14-28107
32	1422,4	1527,4	HP14-3237	HP14-3247	HP14-3257	HP14-3267	HP14-3277	HP14-3287	HP14-3297	HP14-32107
36	1600,2	1705,2	HP14-3637	HP14-3647	HP14-3657	HP14-3667	HP14-3677	HP14-3687	HP14-3697	HP14-36107
40	1778	1883	HP14-4037	HP14-4047	HP14-4057	HP14-4067	HP14-4077	HP14-4087	HP14-4097	HP14-40107
42	1866,9	1971,9	HP14-4237	HP14-4247	HP14-4257	HP14-4267	HP14-4277	HP14-4287	HP14-4297	HP14-42107
44	1955,8	2060,8	HP14-4437	HP14-4447	HP14-4457	HP14-4467	HP14-4477	HP14-4487	HP14-4497	HP14-44107

**Fornecimento Standard HP 20:**

- Estrutura aparafusada composta por quatro colunas e base fabricados com chapa de aço espessura de 1,50 mm e teto fabricado em chapa de aço com espessura de 1,06 mm;
- Dois pares de planos de montagem fabricados em chapa de aço com espessura de 1,50 mm com furação de 1/2 em 1/2 U;
- Ponto de aterramento e Base com quatro pés niveladores;
- Porta frontal em aço/vidro cristal temperado 4 mm, com fecho e chave yale; \* Especial em aço perfurado ou Poliestireno
- Rasgos para dois ou quatro ventiladores/exaustores no teto;
- Fechamentos laterais e traseiros lisos, removíveis com fecho rápido; \* Especial com perfuração ou aletas
- Capacidade: 400 Kgs estáticos;
- As profundidades indicadas são úteis, para obter a profundidade externa + 60 mm
- Acabamento padrão Preto RAL 9011 ou Bege RAL 7032.

*h*

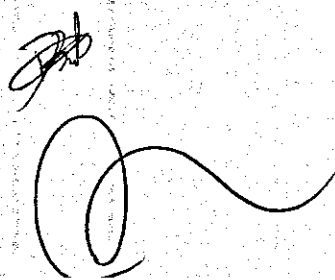



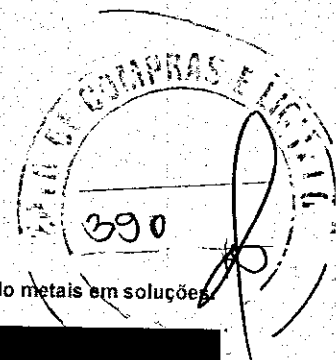

Hepso. Transformando metais em soluções

Rack Piso 19" - HP20 - Largura 600mm										
ALTURA (U)	h	H	370	470	570	670	770	870	970	1070
12	533,4	638,4	HP20-1237	HP20-1247	HP20-1257	HP20-1267	HP20-1277	HP20-1287	HP20-1297	HP20-12107
16	711,2	816,2	HP20-1637	HP20-1647	HP20-1657	HP20-1667	HP20-1677	HP20-1687	HP20-1697	HP20-16107
20	889	994	HP20-2037	HP20-2047	HP20-2057	HP20-2067	HP20-2077	HP20-2087	HP20-2097	HP20-20107
24	1066,8	1171,8	HP20-2437	HP20-2447	HP20-2457	HP20-2467	HP20-2477	HP20-2487	HP20-2497	HP20-24107
28	1244,6	1349,6	HP20-2837	HP20-2847	HP20-2857	HP20-2867	HP20-2877	HP20-2887	HP20-2897	HP20-28107
32	1422,4	1527,4	HP20-3237	HP20-3247	HP20-3257	HP20-3267	HP20-3277	HP20-3287	HP20-3297	HP20-32107
36	1600,2	1705,2	HP20-3637	HP20-3647	HP20-3657	HP20-3667	HP20-3677	HP20-3687	HP20-3697	HP20-36107
40	1778	1883	HP20-4037	HP20-4047	HP20-4057	HP20-4067	HP20-4077	HP20-4087	HP20-4097	HP20-40107
42	1866,9	1971,9	HP20-4237	HP20-4247	HP20-4257	HP20-4267	HP20-4277	HP20-4287	HP20-4297	HP20-42107
44	1955,8	2060,8	HP20-4437	HP20-4447	HP20-4457	HP20-4467	HP20-4477	HP20-4487	HP20-4497	HP20-44107

Rack Piso 21" - HP21 - Largura 650mm										
ALTURA (U)	h	H	370	470	570	670	770	870	970	1070
12	533,4	638,4	HP21-1237	HP21-1247	HP21-1257	HP21-1267	HP21-1277	HP21-1287	HP21-1297	HP21-12107
16	711,2	816,2	HP21-1637	HP21-1647	HP21-1657	HP21-1667	HP21-1677	HP21-1687	HP21-1697	HP21-16107
20	889	994	HP21-2037	HP21-2047	HP21-2057	HP21-2067	HP21-2077	HP21-2087	HP21-2097	HP21-20107
24	1066,8	1171,8	HP21-2437	HP21-2447	HP21-2457	HP21-2467	HP21-2477	HP21-2487	HP21-2497	HP21-24107
28	1244,6	1349,6	HP21-2837	HP21-2847	HP21-2857	HP21-2867	HP21-2877	HP21-2887	HP21-2897	HP21-28107
32	1422,4	1527,4	HP21-3237	HP21-3247	HP21-3257	HP21-3267	HP21-3277	HP21-3287	HP21-3297	HP21-32107
36	1600,2	1705,2	HP21-3637	HP21-3647	HP21-3657	HP21-3667	HP21-3677	HP21-3687	HP21-3697	HP21-36107
40	1778	1883	HP21-4037	HP21-4047	HP21-4057	HP21-4067	HP21-4077	HP21-4087	HP21-4097	HP21-40107
42	1866,9	1971,9	HP21-4237	HP21-4247	HP21-4257	HP21-4267	HP21-4277	HP21-4287	HP21-4297	HP21-42107
44	1955,8	2060,8	HP21-4437	HP21-4447	HP21-4457	HP21-4467	HP21-4477	HP21-4487	HP21-4497	HP21-44107

Rack Piso 23" - HP22 - Largura 700mm										
ALTURA (U)	h	H	370	470	570	670	770	870	970	1070
12	533,4	638,4	HP22-1237	HP22-1247	HP22-1257	HP22-1267	HP22-1277	HP22-1287	HP22-1297	HP22-12107
16	711,2	816,2	HP22-1637	HP22-1647	HP22-1657	HP22-1667	HP22-1677	HP22-1687	HP22-1697	HP22-16107
20	889	994	HP22-2037	HP22-2047	HP22-2057	HP22-2067	HP22-2077	HP22-2087	HP22-2097	HP22-20107
24	1066,8	1171,8	HP22-2437	HP22-2447	HP22-2457	HP22-2467	HP22-2477	HP22-2487	HP22-2497	HP22-24107
28	1244,6	1349,6	HP22-2837	HP22-2847	HP22-2857	HP22-2867	HP22-2877	HP22-2887	HP22-2897	HP22-28107
32	1422,4	1527,4	HP22-3237	HP22-3247	HP22-3257	HP22-3267	HP22-3277	HP22-3287	HP22-3297	HP22-32107
36	1600,2	1705,2	HP22-3637	HP22-3647	HP22-3657	HP22-3667	HP22-3677	HP22-3687	HP22-3697	HP22-36107
40	1778	1883	HP22-4037	HP22-4047	HP22-4057	HP22-4067	HP22-4077	HP22-4087	HP22-4097	HP22-40107
42	1866,9	1971,9	HP22-4237	HP22-4247	HP22-4257	HP22-4267	HP22-4277	HP22-4287	HP22-4297	HP22-42107
44	1955,8	2060,8	HP22-4437	HP22-4447	HP22-4457	HP22-4467	HP22-4477	HP22-4487	HP22-4497	HP22-44107

Rack Piso 25" - HP23 - Largura 750mm										
ALTURA (U)	h	H	370	470	570	670	770	870	970	1070
12	533,4	638,4	HP23-1237	HP23-1247	HP23-1257	HP23-1267	HP23-1277	HP23-1287	HP23-1297	HP23-12107
16	711,2	816,2	HP23-1637	HP23-1647	HP23-1657	HP23-1667	HP23-1677	HP23-1687	HP23-1697	HP23-16107
20	889	994	HP23-2037	HP23-2047	HP23-2057	HP23-2067	HP23-2077	HP23-2087	HP23-2097	HP23-20107
24	1066,8	1171,8	HP23-2437	HP23-2447	HP23-2457	HP23-2467	HP23-2477	HP23-2487	HP23-2497	HP23-24107
28	1244,6	1349,6	HP23-2837	HP23-2847	HP23-2857	HP23-2867	HP23-2877	HP23-2887	HP23-2897	HP23-28107
32	1422,4	1527,4	HP23-3237	HP23-3247	HP23-3257	HP23-3267	HP23-3277	HP23-3287	HP23-3297	HP23-32107
36	1600,2	1705,2	HP23-3637	HP23-3647	HP23-3657	HP23-3667	HP23-3677	HP23-3687	HP23-3697	HP23-36107
40	1778	1883	HP23-4037	HP23-4047	HP23-4057	HP23-4067	HP23-4077	HP23-4087	HP23-4097	HP23-40107
42	1866,9	1971,9	HP23-4237	HP23-4247	HP23-4257	HP23-4267	HP23-4277	HP23-4287	HP23-4297	HP23-42107
44	1955,8	2060,8	HP23-4437	HP23-4447	HP23-4457	HP23-4467	HP23-4477	HP23-4487	HP23-4497	HP23-44107

Rack Piso 27" - HP24 - Largura 800mm										
ALTURA (U)	h	H	370	470	570	670	770	870	970	1070
12	533,4	638,4	HP24-1237	HP24-1247	HP24-1257	HP24-1267	HP24-1277	HP24-1287	HP24-1297	HP24-12107
16	711,2	816,2	HP24-1637	HP24-1647	HP24-1657	HP24-1667	HP24-1677	HP24-1687	HP24-1697	HP24-16107
20	889	994	HP24-2037	HP24-2047	HP24-2057	HP24-2067	HP24-2077	HP24-2087	HP24-2097	HP24-20107
24	1066,8	1171,8	HP24-2437	HP24-2447	HP24-2457	HP24-2467	HP24-2477	HP24-2487	HP24-2497	HP24-24107
28	1244,6	1349,6	HP24-2837	HP24-2847	HP24-2857	HP24-2867	HP24-2877	HP24-2887	HP24-2897	HP24-28107
32	1422,4	1527,4	HP24-3237	HP24-3247	HP24-3257	HP24-3267	HP24-3277	HP24-3287	HP24-3297	HP24-32107
36	1600,2	1705,2	HP24-3637	HP24-3647	HP24-3657	HP24-3667	HP24-3677	HP24-3687	HP24-3697	HP24-36107
40	1778	1883	HP24-4037	HP24-4047	HP24-4057	HP24-4067	HP24-4077	HP24-4087	HP24-4097	HP24-40107
42	1866,9	1971,9	HP24-4237	HP24-4247	HP24-4257	HP24-4267	HP24-4277	HP24-4287	HP24-4297	HP24-42107
44	1955,8	2060,8	HP24-4437	HP24-4447	HP24-4457	HP24-4467	HP24-4477	HP24-4487	HP24-4497	HP24-44107

*Handwritten signatures and scribbles at the bottom of the page.*

## Rack Piso - Acessórios

### Passa Cabo Vertical 2, 3 e 4 polegadas de largura X 100 mm de profundidade

Fornecimento Standard:

- 1 Par de passa cabo com tampa fabricado em chapa de aço espessura de 1,06 mm;
- Acabamento padrão: Preto Ral 9011 ou Bege Ral 7032



### Base de Sustentação do plano para Passa Cabo Vertical

Fornecimento Standard:

- Fabricado em chapa de aço espessura 2,50 mm.

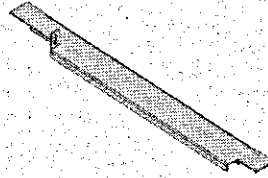

### Base Soleira

Fornecimento Standard:

- Colunas fabricadas em chapa de aço espessura 2,50 mm e flanges em chapa de aço espessura 1,50 mm
- Acabamento padrão: Preto Ral 9011 ou Bege Ral 7032

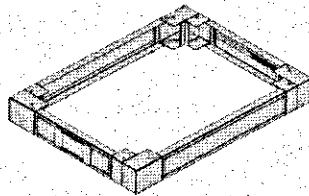

\* Especial com base retrátil

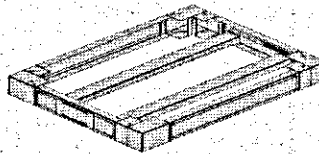

### Fechamento Inferior Tripartido

Fornecimento Standard:

- Kit de fechamento fabricados em chapa de aço espessura 1,50 mm; \* Especial com flange

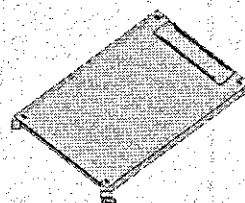
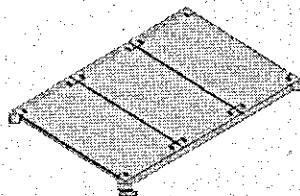

**Mini Rack**

Fornecimento Standard:

- Estrutura em aço SAE 1010/1020 soldada;
- 1 par de planos de montagem;
- Porta reversível (direita/esquerda) em aço poliestireno cristal;
- Fechamentos laterais removíveis;
- Flange inferior para entrada de cabos;
- Rasgos para dois ou quatro ventiladores/exaustores no teto;
- Acabamento padrão: Preto Ral 9011 ou Bege Ral 7032

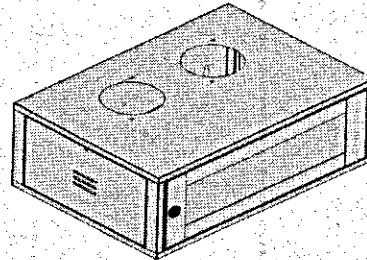

ALTURA (U)	H	h	370	470	570	670	770	870
3	167,4	135,3	HM30-0337	HM30-0347	HM30-0357	HM30-0367	HM30-0377	HM30-0387
4	211,8	179,8	HM30-0437	HM30-0447	HM30-0457	HM30-0467	HM30-0477	HM30-0487
5	256,3	224,3	HM30-0537	HM30-0547	HM30-0557	HM30-0567	HM30-0577	HM30-0587
6	300,7	268,7	HM30-0637	HM30-0647	HM30-0657	HM30-0667	HM30-0677	HM30-0687
7	345,2	313,2	HM30-0737	HM30-0747	HM30-0757	HM30-0767	HM30-0777	HM30-0787
8	389,6	357,6	HM30-0837	HM30-0847	HM30-0857	HM30-0867	HM30-0877	HM30-0887
12	567,4	535,4	HM30-1237	HM30-1247	HM30-1257	HM30-1267	HM30-1277	HM30-1287
16	745,2	713,2	HM30-1637	HM30-1647	HM30-1657	HM30-1667	HM30-1677	HM30-1687

Handwritten signature and scribbles at the bottom right of the page.

## Mini Rack - Acessórios

### Plano de Montagem Traseiro

Fornecimento Standard:

- Fabricados em aço SAE 10/20

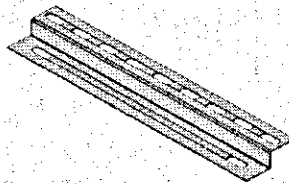

### Rack Torre

Fornecimento Standard:

- Estrutura aparafusada composta por 2 colunas, base e fechamento frontal e traseiro superior
- 2 pares de passa-cabos verticais duplos;
- 1 duto superior para passagem de cabos com tampa;
- Acabamento padrão: Preto Ral 9011 ou Bege Ral 7032

ALTURA (U)	h	H	19"	21"	23"	25"	27"
12	533,4	710,4	HT20-1219	HT20-1221	HT20-1223	HT20-1225	HT20-1227
16	711,2	888,2	HT20-1619	HT20-1621	HT20-1623	HT20-1625	HT20-1627
20	889	1066	HT20-2019	HT20-2021	HT20-2023	HT20-2025	HT20-2027
24	1066,8	1243,8	HT20-2419	HT20-2421	HT20-2423	HT20-2425	HT20-2427
28	1244,6	1421,6	HT20-2819	HT20-2821	HT20-2823	HT20-2825	HT20-2827
32	1422,4	1599,4	HT20-3219	HT20-3221	HT20-3223	HT20-3225	HT20-3227
36	1600,2	1777,2	HT20-3619	HT20-3621	HT20-3623	HT20-3625	HT20-3627
40	1778	1955	HT20-4019	HT20-4021	HT20-4023	HT20-4025	HT20-4027
42	1866,9	2043,9	HT20-4219	HT20-4221	HT20-4223	HT20-4225	HT20-4227
44	1955,8	2132,8	HT20-4419	HT20-4421	HT20-4423	HT20-4425	HT20-4427

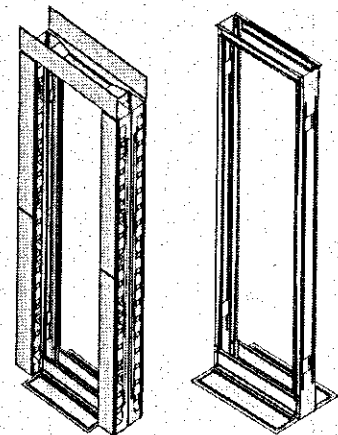

### Bandeja Fixa 19, 21, 23, 25 e 27 polegadas

Fornecimento Standard:

- Bandeja fabricada em chapa de aço espessura 0,90 mm + reforço inferior;
- Kit de fixação;
- Acabamento padrão: Preto Ral 9011 ou Bege Ral 7032

PROF	19"	21"	23"	25"	27"
300	600mm	650mm	700mm	750mm	800mm
400	600mm	650mm	700mm	750mm	800mm
500	600mm	650mm	700mm	750mm	800mm
600	600mm	650mm	700mm	750mm	800mm
700	600mm	650mm	700mm	750mm	800mm
800	600mm	650mm	700mm	750mm	800mm
900	600mm	650mm	700mm	750mm	800mm

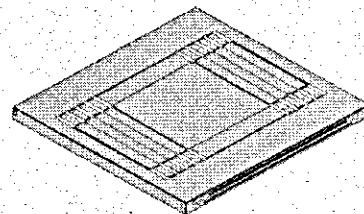

### Bandeja Deslizante

Fornecimento Standard:

- Bandeja fabricada em chapa de aço espessura 0,90 mm;
- Kit de fixação
- 1 par de trilhos telescópios
- 2 pares de suportes para os trilhos fabricados em chapa de aço espessura 1,06 mm;
- Acabamento padrão: Preto Ral 9011 ou Bege Ral 7032

PROF	19"	21"	23"	25"	27"
300	600mm	650mm	700mm	750mm	800mm
400	600mm	650mm	700mm	750mm	800mm
500	600mm	650mm	700mm	750mm	800mm
600	600mm	650mm	700mm	750mm	800mm
700	600mm	650mm	700mm	750mm	800mm
800	600mm	650mm	700mm	750mm	800mm
900	600mm	650mm	700mm	750mm	800mm

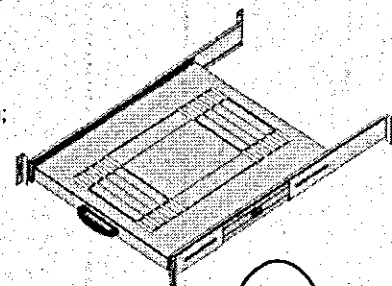

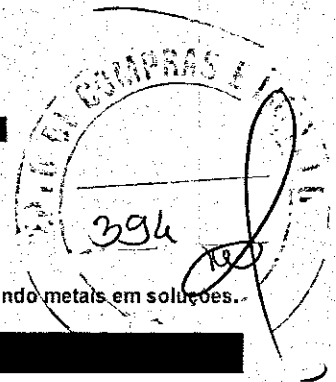

## Acessórios Gerais 19"

### Calha de Tomadas 4 / 6 / 8 / 10 / 12 e Painel Frontal 19" com 4 / 6 / 8 / 10

Fornecimento Standard:

- Calha com 4, 6, 8, 10 ou 12 tomadas fabricadas em chapa de aço espessura 0,75 mm;
- Cabo de Alimentação com 2,5 m e plug 2P+T
- Tomadas 2P + T com capacidade de 10A cada; \* Especial 20A
- Acabamento padrão: Preto Ral 9011 ou Bege Ral 7032

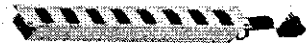

### Passa Cabo Horizontal Fechado 1U / 2U

Fornecimento Standard:

- 1 painel frontal com tampa fabricados em chapa de aço espessura 0,75 mm;
- Acabamento padrão: Preto RAL 9011



### Passa Cabo Horizontal Aberto 1U / 2U

Fornecimento Standard:

- Painel frontal fabricado em chapa #16 com 5 anéis fabricados em chapa de aço espessura 3,00 mm;

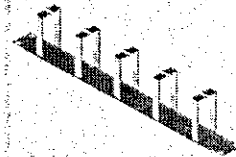

### Kit de Ventilação

Fornecimento Standard:

- Suporte para 2 ou 4 ventiladores fabricados em chapa de aço espessura 0,75 mm;
- Chave liga / desliga
- Chave seletora de voltagem
- Lâmpada piloto
- 1 porta fusível
- Tela de Proteção
- Cabo de Alimentação com 2,5 m e plug 2P+T
- Acabamento padrão: Preto Ral 9011

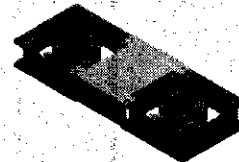
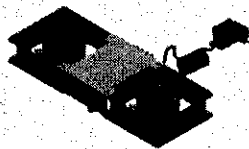

*[Handwritten mark]*

*[Handwritten signature]*

**DIVERSOS**

Kit de Fixação



Anel Guia



Rack Monitoramento

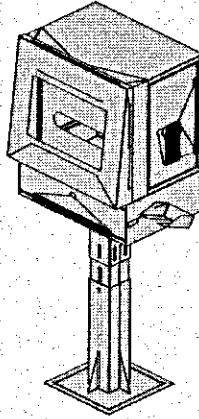

Bandeja CPU

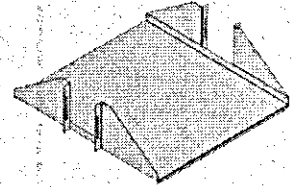

Bandeja Simples

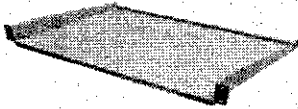

Kit Rodízios

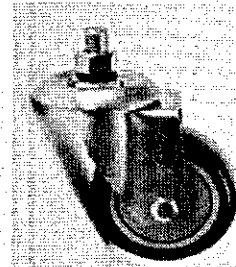

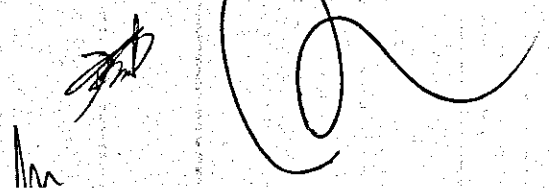

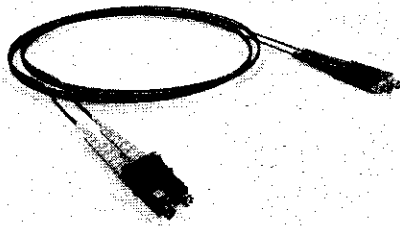
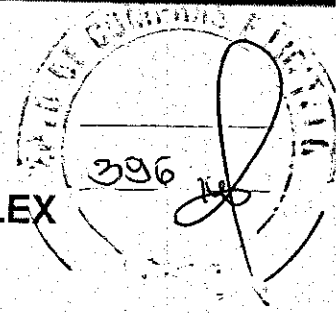

## CORDÃO ÓPTICO DUPLEX



**Descrição** O Cordão Óptico Conectorizado é um cabo óptico duplex com conectores ópticos nas duas extremidades.

**Vantagem**

- Recomendado para uso interno na função de interligação de distribuidores ópticos com equipamentos de rede, em sistemas ópticos de baixas perdas e alta banda passante, tais como: sistemas de longa distância, redes troncais, distribuição e transmissão de dados e vídeo;
- Excede os requisitos de performance previstos na norma ANSI/TIA-568.3-D.;
- Suporta as principais aplicações segundo normas IEEE 802.3, ANSI T11.2 (Fibre Channel) e ITU-T-G-984;
- Montado e testado 100% em fábrica;
- Alta performance em perda de inserção e perda de retorno;
- Disponível em fibras monomodo e multimodo.

**Ambiente de Instalação** Interno

**Ambiente de Operação** Não agressivo

**Temperatura de Operação (°C)** -25°C a 75°C

**Diâmetro nominal (mm)** 2,0 x 4,5mm

**Comprimento** 1.0m, 1.5m, 2.0m, 2.5m, 3.0m, 5.0m, 8.0 m, 10.0 m, 12.0m, 15.0m, 20.0 m, 25.0m, 30.0m, 35.0m, 40.0m e 50.0m

\* Comprimentos adicionais disponíveis mediante consulta.

Cor	Fibra	TIA 568 - C	ABNT
	Monomodo Standard (G.652B)	Amarelo	Azul
	Monomodo LWP (G.652D)	Amarelo	Azul
	Monomodo NZD (G.655/G.656)	Amarelo	Azul
	Monomodo (G657)	Branco ou Amarelo	Branco ou Azul
	Multimodo OM1 (62,5µm)	Laranja	Laranja
	Multimodo OM2 (50µm)	Laranja	Amarelo
	Multimodo OM3 e OM4 (50µm)	Acqua	Acqua

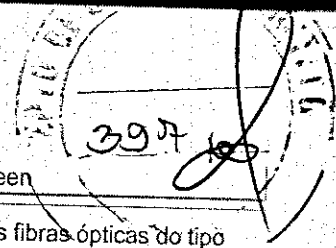

	Multimodo OM5 (50µm)	Lime Green	Lime Green
Tipo de cabo	<b>Cabo Óptico Tight Duplex Zip-cord:</b> totalmente dielétrico constituído por duas fibras ópticas do tipo multimodo ou monomodo, com revestimento primário em acrilato e revestimento secundário em material polimérico e termoplástico. Sobre o revestimento secundário são colocados elementos de tração de fios dielétricos e capa em material termoplástico não propagante à chama.		
Tipo de conector	<ul style="list-style-type: none"> <li>• LC</li> <li>• SC</li> <li>• ST</li> <li>• FC</li> <li>• E-2000</li> </ul>		
	<b>**Para maiores informações, favor consultar ET03770 - Performance de Conectores Ópticos.</b>		
Tipo de Fibra	<ul style="list-style-type: none"> <li>• Monomodo Standard G.652B (9.0 µm)</li> <li>• Monomodo LWP G.652D (9.0 µm)</li> <li>• Monomodo G.657-A (9.0 µm)</li> <li>• Monomodo G.657-B (9.0 µm)</li> <li>• Monomodo NZD G.655 (9.0 µm)</li> <li>• Multimodo OM1 (62.5 µm)</li> <li>• Multimodo OM2 (50.0 µm)</li> <li>• Multimodo OM3 (50.0 µm)</li> <li>• Multimodo OM4 (50.0 µm)</li> <li>• Multimodo OM5 (50.0 µm)</li> </ul>		
Tipo de Polimento	<ul style="list-style-type: none"> <li>• PC (UPC) - Fibras Multimodo e Monomodo</li> <li>• APC - Fibras Monomodo</li> </ul>		
Classe de Amabilidade	<ul style="list-style-type: none"> <li>• COG - Cabo Óptico Geral</li> <li>• LSZH - Low Smoke and Zero Halogen*</li> </ul>		
Carga Máxima Admissível (N)	100N		
Curvatura Mínima (mm)	Raio Mínimo de Curvatura: 50 mm		
Quantidade de Ciclos de Inserção	> 500 inserções		
Resistência a Tração	> 100N		

- 400N - Cordão duplex





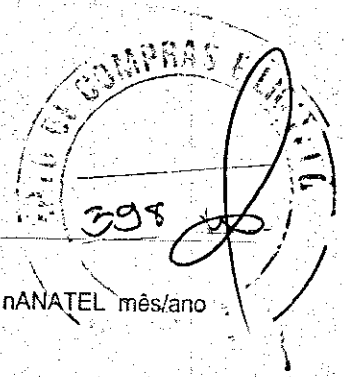

Tração de Ruptura  
Mínima (N)

Gravação

Cordão Duplex:

"FURUKAWA COA - V - DP - Y - Z W DUPLEX OPTICAL CORD ANATEL nANATEL mês/ano  
LOTE nL YAAMMDDHHmm"

onde:

**V = tipo de fibra óptica**

- SM (fibra monomodo)
- BLI-A/B (fibra "bending loss insensitive")
- NZD (Non-Zero Dispersion)
- MM (fibra multimodo)

**Y = diâmetro do cordão**

- 18 cordão com diâmetro 1.8mm
- 20 cordão com diâmetro 2.0mm
- 29 cordão com diâmetro 2.9mm

**Z = grau de proteção quanto ao comportamento frente à chama**

**W = detalhe do tipo de fibra óptica**

FTTA

nANATEL = número da certificação Anatel aplicável

mês/ano = data de fabricação

nL = número do lote de fabricação

YAAMMDDHHmm = Rastreabilidade

( Y=Processo Fabril; AA=Ano; MM=Mês; DD=Dia; HH=Hora; mm=Minuto)

Lote mínimo 1 caixa, para os comprimento padrão listados no campo comprimento

Compatibilidade Toda a linha FCS

Quantidade por caixa  
(gift)

- Até 5m: 10 peças/caixa
- De 6 a 15m: 5 peças/caixa
- De 16 a 25m: 3 peças/caixa
- De 26 a 35m: 2 peças/caixa
- De 36 a 50m: 1 peça/caixa

Observação: fornecimento padrão para cordões de diâmetro 2,0 mm

Garantia 12 meses

Certificações  
LC-PC 1344-06-0256  
LC-APC 0583-08-0256  
SC-PC 1365-06-0256  
SC-APC 0483-02-0256  
FC-PC 1366-06-0256  
FC-APC 0485-02-0256  
ST-PC 0484-02-0256



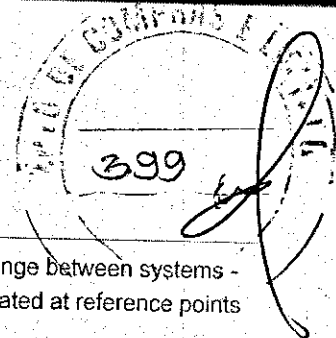

MT-RJ 1364-06-0256  
E2000-APC 0482-02-0256

**Normas**

ISO 8877 - Information Technology - Telecommunications and information exchange between systems - Interface connector and contact assignments for ISDN basic access interface located at reference points S and T  
ANSI/TIA-568.1-D - Comercial Building Telecommunications Cabling Standard - General Requirements  
ANSI/TIA-568.3-D - Optical Fiber Cabling Components Standard  
ANSI/ICEA S-83-596 Standard for Indoor Optical Fiber Cable  
IEC 60332-3 Test on Electric Cables Under Fire Conditions  
IEC 60754-2 Acidity of Smoke  
IEC 61034-2 Measurement of smoke density of cables burning under defined conditions  
ISO/IEC 11.801 Ed.02 - Generic Cabling for Customer Premises  
TIA-604-10 - FOCIS10 Fiber Optic Connector Intermateability Standardar - Type LC  
TIA-604-3 - FOCIS3 Fiber Optic Connector Intermateability Standardar - Type SC  
ABNT 14565  
ABNT NBR 14106 - Cordão Óptico

**RoHS**

Este produto está em conformidade com a Diretiva Europeia RoHS: uma medida restritiva ao uso de metais pesados na fabricação dos produtos e relacionada à preservação do meio-ambiente.

**Codificação**

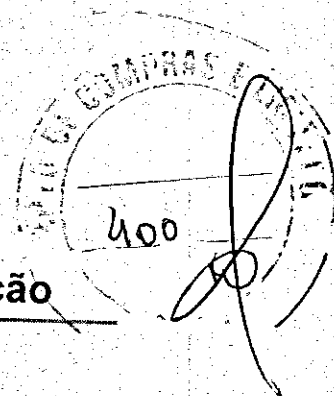
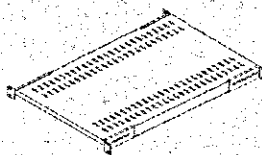

## Bandeja Fixa 1u x 19" C/ Ventilação

### Código do Produto

BANFX0009 Bandeja Fixa 1u x 400 9011 Preto Texturizado  
BANFX0003 Bandeja Fixa 1u x 500 9011 Preto Texturizado  
BANFX0004 Bandeja Fixa 1u x 600 9011 Preto Texturizado  
BANFX0007 Bandeja Fixa 1u x 700 9011 Preto Texturizado  
BANFX0005 Bandeja Fixa 1u x 800 9011 Preto Texturizado  
BANFX0008 Bandeja Fixa 1u x 900 9011 Preto Texturizado

### Aplicação

Ambiente de Instalação. Interno

Compatibilidade. Racks 19"

Garantia 1 ano

Vantagem Confeccionado em chapa de aço

### Características Construtivas

Bandeja e Suporte Aço Sae 1010/20 Espessura 1,2 e 1,5mm

Acabamento Pintura Eletrostática á Pó

Capacidade de Carga 50 Kg

### Embalagem

Tipo de Embalagem Caixa de Papelão (LPA) 50 x 490 x 400 à 900

Quantidade por Embalagem 1

Quantidade por caixa 5

Dimensão da Caixa (LPA) 500 x 290 x 410 à 910

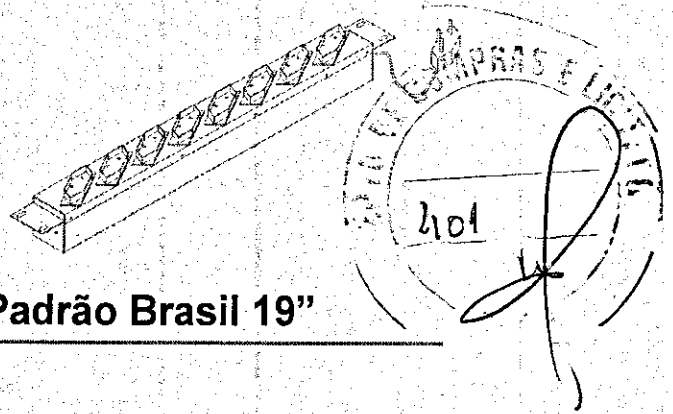

## Calhas de Tomadas Padrão Brasil 19"

### Código do Produto

- CALHA0019 - Calha 4 Tomadas 10A Preto Texturizado
- CALHA0020 - Calha 6 Tomadas 10A Preto Texturizado
- CALHA0021 - Calha 8 Tomadas 10A Preto Texturizado
- CALHA0015 - Calha 4 Tomadas 20A Preto Texturizado
- CALHA0030 - Calha 6 Tomadas 20A Preto Texturizado
- CALHA0009 - Calha 8 Tomadas 20A Preto Texturizado

### Aplicação

Ambiente de Instalação Interno

Compatibilidade Racks 19"

Garantia 1 ano

Vantagem Confeccionado em chapa de aço

### Características Construtivas

Corpo Em aço 1010/1020 espessura 0,9 e 1mm

Tampa Em aço 1010/1020 espessura 1 e 1,2mm

Tomada Em Poliamida 10 e 20A /250V Padrão Brasil

Cabo PP 3 x 1,5mm<sup>2</sup> x 2,5M com Plug 10A.  
PP 3 x 2mm<sup>2</sup> x 2,5M com Plug 20A

Acabamento Pintura Eletrostática á Pó

### Embalagem

Tipo de Embalagem Caixa de Papelão (LPA) 50 x 500 x 100

Quantidade por Embalagem 1

Quantidade por caixa 5, 10, 15 e 25

Dimensão da Caixa (LAP) 300 x 110 x 510  
300 x 220 x 510  
300 x 340 x 510  
300 x 550 x 510

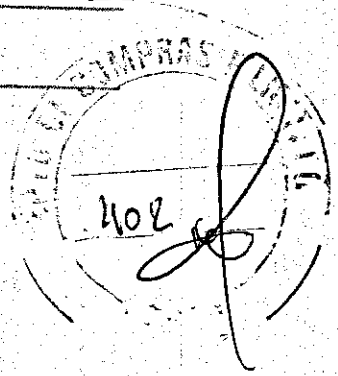

Several handwritten signatures and scribbles are located at the bottom right of the page. One is a large, bold signature, and another is a smaller, more delicate signature.

## Guia cabo 1u

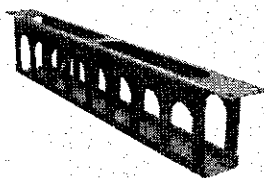

## Guia cabo 2u

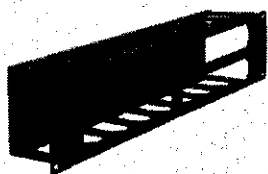

403

Dados Técnicos				
Código	Altura	largura	Profundidade	Acabamento
GPCAB0002	1u	483(19")	50	9011 Preto Texturizado
GPCAB0001	1u	430(19")	50	9011 Preto Liso
GPCAB0007	1u	430(19")	80	9011 Preto Texturizado
GPCAB0004	1u	430(19")	80	9011 Preto Liso
GPCAB0012	2u	430(19")	50	9011 Preto Texturizado
GPCAB0005	2u	430(19")	50	9011 Preto Liso
GPCAB0011	2u	430(19")	80	9011 Preto Texturizado
GPCAB0008	2u	430(19")	80	9011 Preto Liso

## Guia cabo com tampa

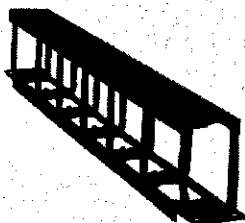

Dados Técnicos				
Código	Altura	largura	Profundidade	Acabamento
GPCAB0035	1u	483(19")	50	9011 Preto Texturizado

## Guia cabo com alça

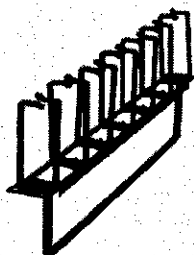

Dados Técnicos				
Código	Altura	largura	Profundidade	Acabamento
GPCAB0027	1u	483(19")	50	9011 Preto Texturizado

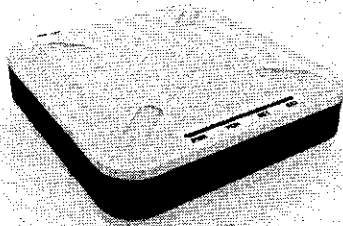

## MODEM OPTICO GPON ONU LD-582-JQ2

**FBS**  
FURUKAWA BROADBAND SYSTEM

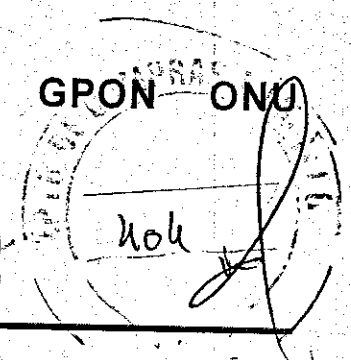

### Principais Características

- Excelente relação custo/benefício, 100% desenvolvido e fabricado no Brasil, com Tecnologia Nacional e PPB;
- Autenticação PPPoE / IPoE
- Suporta até 1024 MAC Adress;
- Transparência de protocolos;
- Auto Provisionada via OLT;
- Estatísticas de consumo de banda;
- Layer 3;
- Permite autenticação via RADIUS;
- Provisionado pelo sistema de gerência Conscius.

### Descrição

A Furukawa apresenta sua nova plataforma compacta de GPON (Gigabit Passive Optical Network), para distribuição de serviços de alta velocidade a usuários residenciais e corporativos. As ONUs (Optical Network Unit) LightDrive ONU 580 são dispositivos remotos GPON compactos com 2 portas Giga Ethernet, em Layer 3, tornando-se a melhor relação custo/benefício para redes com demandas de serviços puramente Ethernet.

### GPON

- Velocidade de transmissão:
  - 2.5 Gbps downstream
  - 1.25 Gbps upstream
- Comprimento de onda de transmissão: 1310 nm;
- Nível de potência de transmissão:
  - Mínima: 0.5 dBm
  - Máxima: 5.0 dBm
- Comprimento de onda de recepção: 1490 nm;
- Sensibilidade: -27 dBm
- Saturação: -8 dBm
- Camada física é compatível com a ITU-T G.984.2;
- GPON OMCI é compatível com ITU-T G.984.4;
- Suporta FEC;
- Suporte a 128-bit de downstream AES com chave de comutação;
- Suporte a até 8 T-CONTs;
- Suporte a até 256 GEM ports;
- Suporte DBA Status Reporting;
- Dying Gasp suportado tanto em PLOAM e OMCI.

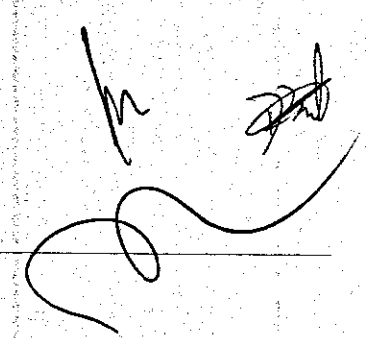

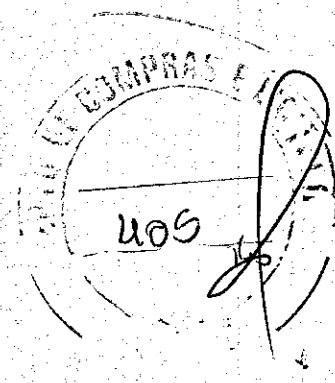

### Interfaces

- Conector RJ-45;
- 2 x 10/100/1000 Base-T;
- Suporte ao padrão 802.3u e 802.3ab;
- Suporte a auto-MDI/MDIX;
- MTU máximo 2028 Bytes;
- Auto-negociação;
- Flow Control.

### Qos

- Suporta 802.1p (QoS);
- 8 filas de prioridade por T-CONT;
- Scheduling por rate limiting, 32 controladores de taxa por T-CONT;
- Scheduling WRR, 32 controladores de taxa por T-CONT.

### Multicast

- Suporta IGMP v1/v2/v3;
- Suporta IGMP Snooping Protocol;
- Suporta até 1k grupo de multicast;

### Segurança

- Suporte a 128-bit de downstream AES com chave de comutação;
- SSH.

### Gerência

- Permite atualização remota de firmware a partir da OLT;
- Função de autodescoberta na rede PON;
- Habilita/desabilita portas a partir da OLT;
- Habilita/desabilita serviços (LLIDs) a partir da OLT;
- Autorização ou bloqueio do equipo a partir da OLT;
- Possibilita configuração das portas Ethernet:
  - Modo auto negociação ou forçado;
  - Controle de fluxo habilitado ou desabilitado;
- Permite gerência remota via SNMP v1/v2;
- Suporta gerenciamento via TR-069 e interface WEB.
- Apresenta monitoramento do status das portas;
- Apresenta monitoramento do status do link de fibra;
- Possui LEDs indicadores de status de funcionamento e das portas;
- Possui contadores para octetos transferidos, frames totais transferidos, frames unicast transferidos, frames broadcast transferidos, frames multicast transferidos, erros CRC-32, frames subdimensionados, frames superdimensionados, colisões, frames perdidos (overflow) e frames parados.
- Possui alarme de power-off (dying gasp).

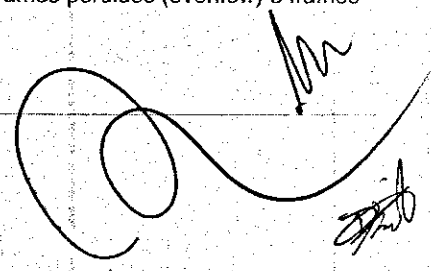

### Características

#### Construtivas

- Dimensões: 120 mm x 120 mm x 32 mm;
- Peso: 170g;



- Temperatura de Operação: 0 °C até 50 °C;
- Umidade 95% (sem condensação);
- Fonte de alimentação externa;
- Saída 12 VDC, 6 W máximo.

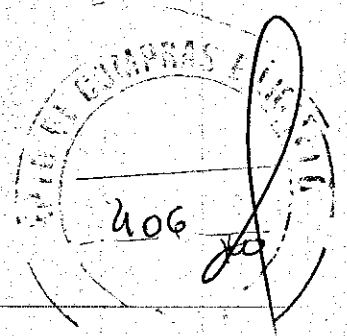

#### Compatibilidade

- Compatível com toda linha de OLTs GPON Furukawa

#### Garantia

- Garantia de 1 ano.
- Validade Técnica de Software: 365 dias.

Para assegurar o correto funcionamento do sistema, só é garantida a compatibilidade do equipamento com a família de OLTs GPON da Furukawa, sendo a atividade de suporte técnico por parte da Furukawa condicionada a este cenário.

#### Codificação

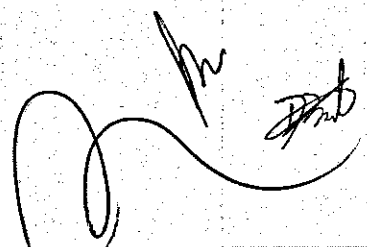

Nota: 3073 - data 06/05/2013

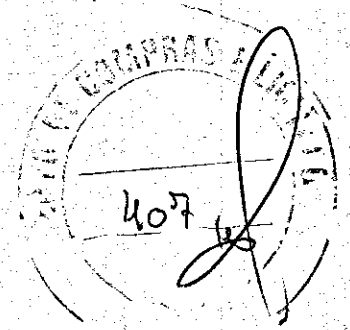
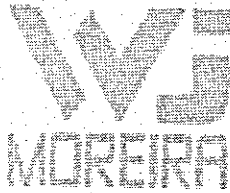

## PARAFUSO CABEÇA CILÍNDRICA PHILIPS

### Código do Produto

PANFC0001 Parafuso Cabeça Cilíndrica M5x16

### Aplicação

### Ambiente de Instalação

Interno

### Compatibilidade

Uso Geral

### Garantia

1 ano

### Vantagem

Confeccionado em Aço, Dimensões ISO 7045 e  
Rosca DIN 013

### Características Construtivas

### Parafuso

Em Aço Baixo Carbono

### Acabamento

Niquelado

### Embalagem

### Tipo de Embalagem

Saco Plástico e Caixa de Papelão

### Quantidade por Embalagem

50 em 50 e 100 em 100

### Quantidade por caixa

1000, 3000 e 5000

### Dimensão da Caixa (LAP)

200 x 100 x 390

W. G. MOREIRA Comércio  
de Materiais Ltda. - ME

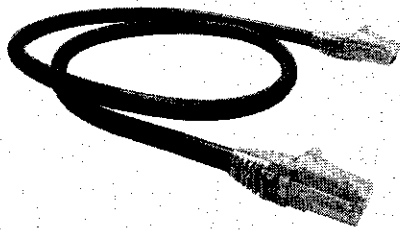

# PATCH CORD U/UTP GIGALAN CAT.6

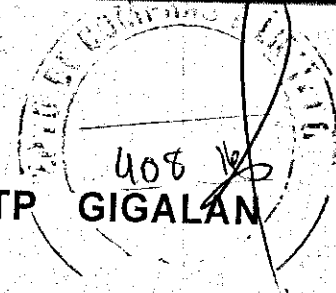

Ambiente de Instalação	Interno
Ambiente de Operação	Não agressivo
Compatibilidade	Toda linha FCS
Vantagem	<ul style="list-style-type: none"> <li>• Excede os limites estabelecidos nas normas para CAT.6/Classe E;</li> <li>• Performance do canal garantida para até 4 conexões em canais de até 100 metros;</li> <li>• Capas termoplásticas protetoras ("boot") injetadas para evitar "fadiga no cabo" em movimentos na conexão e que evitam a desconexão acidental da estação. Esta capa protetora apresenta o mesmo dimensional do conector RJ45 plug e sua estrutura evita o fisgamento por ser sobreposta a trava do plug;</li> <li>• Conectores RJ-45 com garras duplas que garantem a vinculação elétrica com as veias do cabo;</li> <li>• Garantia de ZERO BIT ERROR em Fast e Gigabit Ethernet;</li> <li>• Montado e testado 100% em fábrica.</li> </ul>
Suporte a POE	802.3af e 802.3at
Aplicação	Suporte a IEEE 802.3, 1000 BASE T, 1000 BASE TX, EIA/TIA-854, ANSI/TIA-862, ATM, Vídeo, Sistemas de Automação Predial, y todos os protocolos LAN anteriores;
Rastreamento	Etiqueta com número de série em uma das extremidades
Comprimento	De 0,5 a 20 metros
Cor	Amarelo, Azul, Branco, Vermelho, Cinza, Verde, Preto, Marrom* , Laranja* e Roxo*. * Cores sob consulta. A quantidade mínima por encomenda deve ser equivalente a 3000 metros para esta cor.
Tipo de conector	RJ-45 em ambas as pontas.
Peso (Kg)	0,034 kg/m
Tipo de cabo	U/UTP Cat.6
Diâmetro nominal (mm)	5.5mm

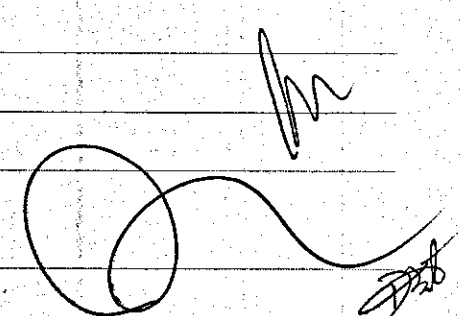

Tipo de condutor	Cobre eletrolítico, flexível, nú, formado por 7 filamentos de diâmetro nominal de 0,20mm. Capa feita de poliolefina ou polietileno e pode suportar largura de banda de 250 MHz
Classe de flamabilidade	CM, CMR ou LSZH
Quantidade de Pares	4 pares, 24AWG
Material do contato elétrico	8 vias em bronze fosforoso com 50µm (1,27µm) de ouro e 100µm (2,54µm) de níquel
Material do corpo do produto	Plug: Termoplástico transparente não propagante a chama UL 94V-0
Padrão de Montagem	T568A/B ou Cross-over
Temperatura de Operação (°C)	-10°C a +60°C
Temperatura de Armazenamento (°C)	-40°C a +70°C
Quantidade de Ciclos de Inserção	≥ 750 RJ-45
Força de Retenção (N)	50N
Resistência máxima do condutor (Ω/km)	93,8 Ω/km
Capacitância Mútua Máxima @ 1 kHz	56 pF/m
Impedância Característica	100±15%Ω
Prova de Tensão Elétrica entre Condutores	2500 VDC/3s
Velocidade de propagação Nominal (%)	66 %
Diferença entre o Atraso de Propagação - Máximo	45 ns/100m

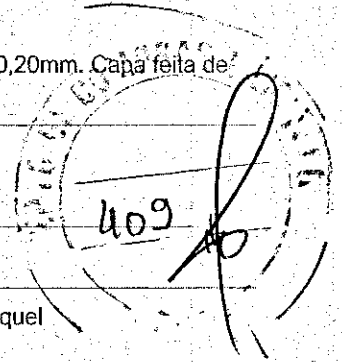
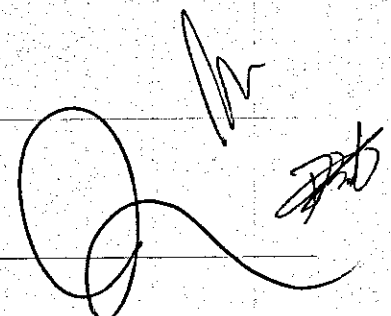

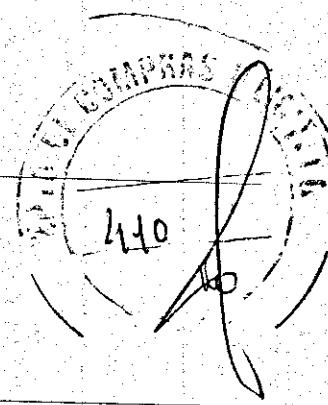

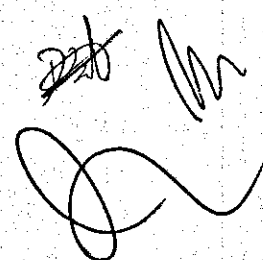

<b>Tipo de Embalagem</b>	Saco plástico transparente com etiqueta de identificação
<b>Quantidade por caixa (gift)</b>	De 0,5m a 1,5m: 20 peças De 2,0m a 2,5m: 15 peças De 3,0m: 10 peças De 4,0m a 6,0m: 20 peças De 7,0m a 12,0m: 12 peças De 13,0m a 20,0m: 08 peças
<b>Garantia</b>	12 meses
<b>RoHS</b>	Este produto está em conformidade com a Diretiva Europeia RoHS: uma medida restritiva ao uso de metais pesados na fabricação dos produtos e relacionada à preservação do meio-ambiente.
<b>Certificações</b>	ETL Canal 4 Conexões ETL Verified ANATEL CM e CMR: 1276-07-0256 (cabo U/UTP Cat.6 flexível), 1278-07-0256 (cabo de manobra) ANATEL LSZH: 2520-09-0256 (cabo U/UTP Cat.6 flexível), 2521-09-0256 (cabo de manobra) UL Listed E173971 (CM)
<b>Normas</b>	ANSI/TIA-568.2-D ISO/IEC 11801 EN 50173-1 IEC 60603-7 FCC parte 68 NBR 14565 NMX-I-248-NYCE-2008 ANSI/TIA-606-C

Codificação

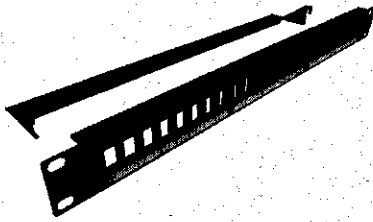



## PATCH PANEL DESCARREGADO 24P COM ÍCONES

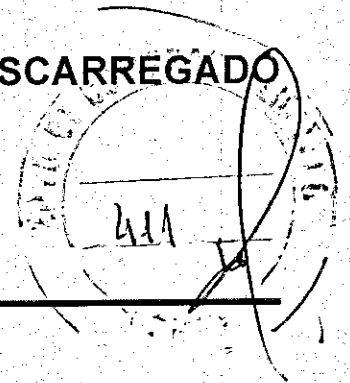

Ambiente de Instalação	Interno
Ambiente de Operação	Não Agressivo
Compatibilidade	Toda linha FCS

### Vantagem

- Acabamento em pintura epóxi de alta resistência a riscos na cor preta;
- Produto resistente e protegido contra corrosão, para as condições especificadas de uso em ambientes internos (ANSI/TIA-569);
- Apresenta largura de 19", conforme requisitos da norma EIA/ECA-310E;
- Painel compacto de 1U de altura e 24 posições descarregadas, otimizando o espaço requerido em racks;
- Todas as posições são numeradas permitindo a identificação das conexões;
- Permite a inserção de ícones coloridos;
- Produto compatível com conectores CAT.5e, CAT.6 e CAT.6A;
- Produto compatível com adaptadores ópticos SC, LC, F e tampa cega;
- Permite escalabilidade no número de portas conforme crescimento da planta do cliente.

Altura (mm)	43,7mm
Largura (mm)	482,6mm (19")
Profundidade (mm)	78mm (com guia traseiro)
Cor	Preto
Tipo de Pintura	Epóxi pó de alta resistência a riscos
Espessura de chapa (mm)	1,5mm
Tipo de conector	RJ-45 U/UTP, adaptadores ópticos SC, LC, F e tampa cega.
Quantidade de posições	24 posições

Aço carbono e Termoplástico de alto impacto UL94V-0

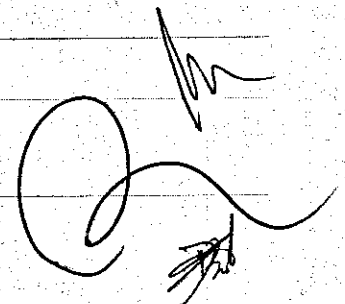

Material do corpo do  
produto

Tipo de Embalagem Caixa

Quantidade por caixa 01 peça  
(carton)

Quantidade por caixa 01 peça  
(gift)

Acessórios Inclusos Parafuso de fixação  
Ícones azul e vermelho  
porta etiquetas em acrílico  
guia traseira que permite a fixação individual dos cabos

Garantia 12 meses

RoHS Este produto está em conformidade com a Diretiva Europeia RoHS: uma medida restritiva ao uso de metais pesados na fabricação dos produtos e relacionada à preservação do meio-ambiente.

Certificações UL Listed E173971

Normas ANSI/TIA-569-C  
ANSI/TIA-606  
ISO/IEC 11801  
EIA/ECA-310-E  
NBR 14565

Codificação

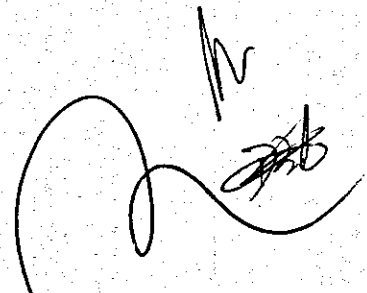
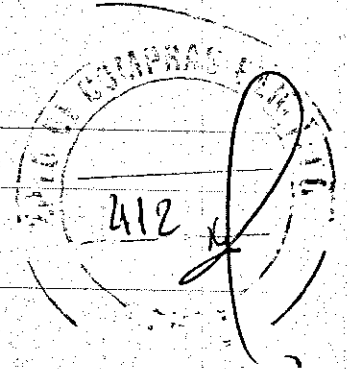

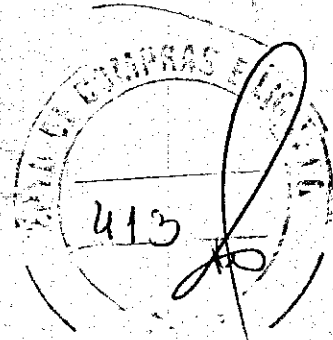
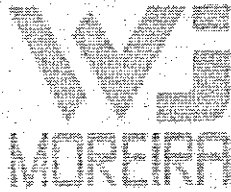

Nota: 3073 - data 06/05/2013



## PORCA GAIOLA

<b>Código do Produto</b>	PGABR0001 Porca Gaiola Bicromatizada M5
<b>Aplicação</b>	
<b>Ambiente de Instalação</b>	Interno
<b>Compatibilidade</b>	Rack 19"
<b>Garantia</b>	1 ano
<b>Vantagem</b>	Confeccionado em chapa de aço temperado
<b>Características Construtivas</b>	
<b>Gaiola</b>	Em aço 1070 espessura 0,5mm
<b>Porca</b>	M5, M6 em aço 1010/20
<b>Acabamento</b>	* Bicromatizada e Zincada Branca Trivalente
<b>Embalagem</b>	
<b>Tipo de Embalagem</b>	Saco Plástico e Caixa de Papelão
<b>Quantidade por Embalagem</b>	50 em 50 e 100 em 100
<b>Quantidade por caixa</b>	5000
<b>Dimensão da Caixa (LAP)</b>	200 x 150 x 390

  
  
WJ Moreira Comercio  
de Ferramentas Ltda - ME  



# FICHA TÉCNICA

R05

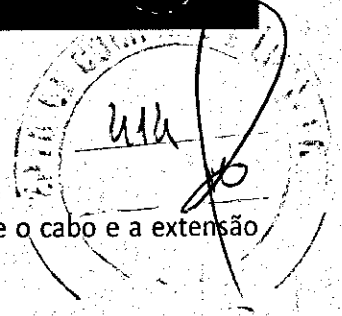

## TERMINADOR ÓPTICO F12

### APLICAÇÃO

Acessório utilizado para terminação óptica em ambiente interno, fazendo a transição entre o cabo e a extensão óptica, através de emenda por fusão. Indicado para instalação em superfícies planas.

### DESCRIÇÃO

- Estrutura em plástico de engenharia nas cores cinza ou preto
- Fornecido com suporte metálico, parafusos autoatarraxantes e buchas S6, para fixação em parede
- Acomodação de até 12 emendas ópticas
- Possui 2 entradas para cabos protegidas por borracha
- Fixação da tampa através de parafuso central
- Fornecido Kit de instalação
- Fornecido com protetores de emenda 60x1,0mm de acordo com a quantidade de fibras solicitadas: 6 ou 12

### DETALHAMENTO TÉCNICO

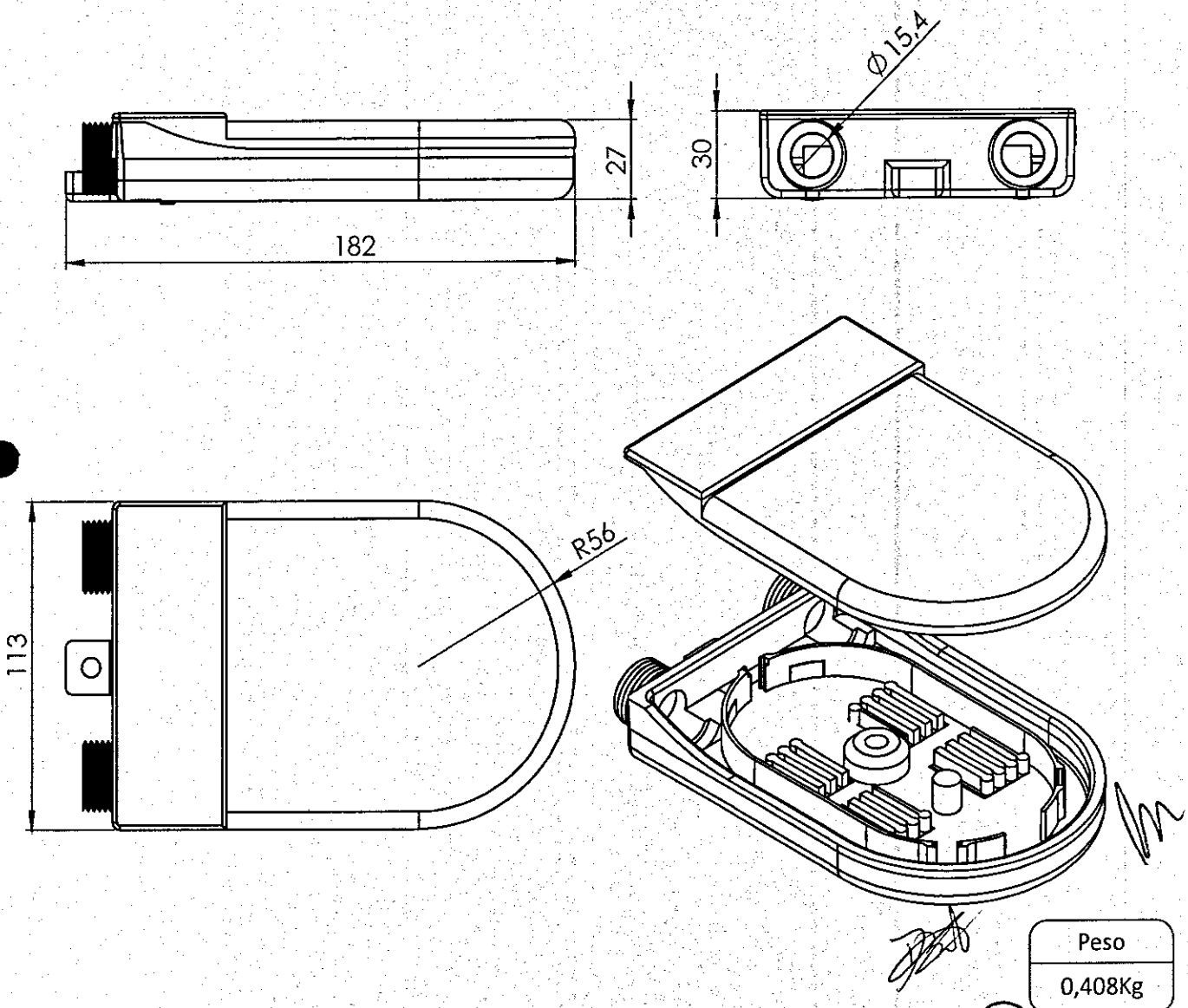

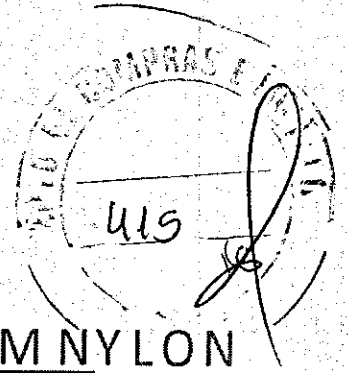

## TIRAS ADERENTES EM NYLON

### Produto

Tiras flexíveis em nylon com faces aderentes entre si, de fácil remoção e múltipla reutilização (sistema ~~back~~-back).

### Aplicações

As tiras aderentes facilitam a organização, manutenção e readequação de instalações em aplicações industriais, comerciais e residenciais, sem que haja a necessidade de ferramentas específicas para sua utilização e sem geração de resíduos adicionais.

São utilizadas em diversas aplicações tais como organização de cabeamento de dados, cabeamento elétrico, cabeamento de telecom e demais instalações indoor.

A Fixação é obtida quando a tira completa uma volta sobre si mesma encontrando a face oposta concluindo assim o fechamento limpo e resistente sem que haja a necessidade de qualquer material adicional para a fixação.

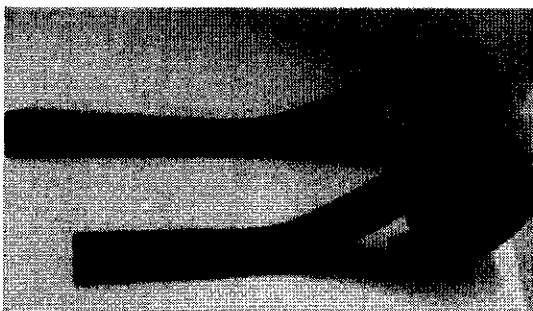

#### Dados técnicos (Unidade)

Material	Nylon
Largura	20mm
Comprimento	3000mm
Peso Líquido	0,037 Kg
Cores	Azul, preto e cinza
Dimensões (Embalado)	70mm x 20mm (Embalagem Plástica)

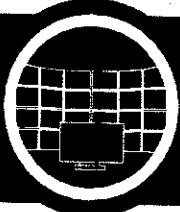

# ISS SMART VIDEOWALL



INTELLIGENT SECURITY SYSTEMS

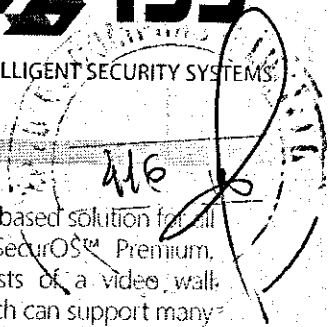

## KEY FEATURES

- Native integration with SecurOS™
- 8 or 16 FullHD outputs
- Latest Gen. Intel® Core™ i7 processor
- Intel® QSV for video decompression
- High-end Nvidia Graphics cards
- True 4K ready
- Support large amount of video inputs
- Fully customizable camera layouts
  - Quiet and cool design
  - 5 Year Parts Warranty

The ISS Smart VideoWall is a hardware and software based solution for all types of video walls, which integrates into the SecurOS™ Premium, Enterprise and MCC editions. The solution consists of a video wall controller, which uses high density graphic cards which can support many LED panels by grouping them into a unified display platform. In addition, the solution includes a software component (as part of the SecurOS™ VMS) to easily manage content for the display platform. The content can consist of live and recorded SecurOS video, as well as the contents of the monitors of other operator workstations.\*

The ISS Smart VideoWall provides a complete, large-format graphical display solution with advanced decompression algorithms to view up to 196 cameras at the same time on layouts that are customizable to each operator's specifications. An operator can assign cameras or layouts to individual monitors or stretch them out over multiple monitors for a greater viewing/management experience.

\* Requires additional accessories.

## MAIN BENEFITS

- Very large displays capabilities
- High density for high number and types of sources
  - Full features of SecurOS™ VMS
  - Ideal for video walls and control rooms
  - Ease of use and reliability

## CUSTOMER ADVANTAGE

Equipment is specially designed for CCTV graphic displays, with standard video outputs that allow the use of nonspecialized monitors to form a videowall of up to 16 x FullHD or 8 x 4K Monitors.

Comes with the added benefit that ISS has tested and verified quality standards; minimizing the possibility of hardware failure.

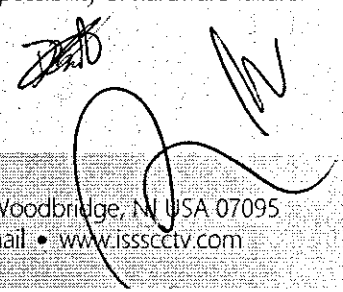

Intelligent Security Systems • 1480 US Highway 9 North - Suite 202 • Woodbridge, NJ USA 07095  
 +1 732 855 1111 office • +1 732 855 1175 fax • sales@isscctv.com email • www.isscctv.com

SPECIFICATIONS	SOS-SVW1	SOS-SVW2
Number of FullHD panels supported by a single controller	2 - 8	2 - 16
Total Resolution from all Monitors	7680 x 2160 (4x2)	7680 x 4320 (4x4)
Number of cameras shown simultaneously (multi-streaming active)	Up to 196	Up to 196
Processor	Intel® Core™ i7	
Video Decompression Technology	Intel® Quick Sync Video	
Graphics Card	Nvidia	
Video Output Interface	8 Mini Display Port Outputs	16 Mini Display Port Outputs
Input Interface	Gigabit Ethernet	
Power	860W, 120V / 220V	
Operating Temperature	0 °C (32 °F) ~ 35 °C (95 °F)	
Form Factor	4U Rackable 19" (Includes Mounting Rails)	
Dimensions	21.5" x 16.9" x 6.9" (Equipment Dimensions) 28.25" x 22.25" x 11.75" (Shipping Dimensions)	
Weight	55 Lb / 25.0 kg (Net Weight) 62 Lb / 28.2 kg (Shipping Weight)	
Included Adapters	8 Mini Display Port to HDMI 4K Audio/Video Adapters	16 Mini Display Port to HDMI 4K Audio/Video Adapters
SecurOS™ Interoperability	Premium, Enterprise & MCC	
Certifications	Safety and Emissions certification for US, Canada and Europe through Nemko	
Warranty	5 Year Parts Warranty	

117

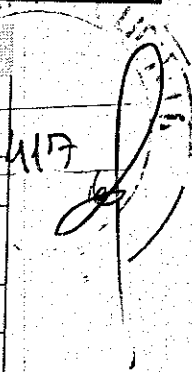

### TYPICAL INSTALLATION

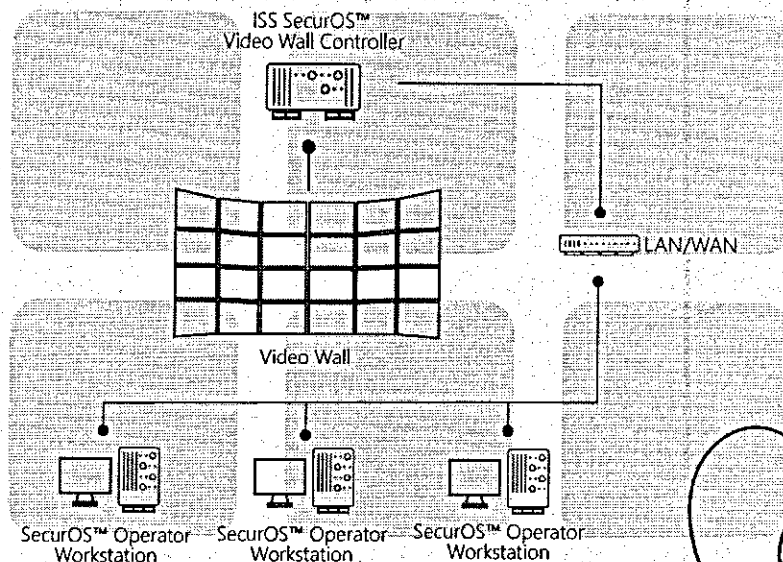



# SecurOS™ Auto

Captura e Reconhecimento de Placas

**SecurOS™ Auto** é um módulo de análise de vídeo compatível com as plataformas SecurOS™ Premium e Enterprise, e faz o reconhecimento de placas de veículos, independentemente do seu tipo, e realiza uma análise comparativa com todos os bancos de dados conectados ao sistema.

**SecurOS™ Auto** trabalha em uma ampla gama de condições internas e externas, sendo líder na indústria do setor de reconhecimento de placas na América Latina, nos Estados Unidos, na Europa, entre outros.

**SecurOS™ Auto** oferece vantagens inéditas para os usuários, entre os quais um sistema com excelente precisão na leitura, alcançando reconhecimento de placa a velocidades de até 250 km/h (155 mph), bem como tem a capacidade de tolerar ângulos de instalação complexos da câmera, neblina ou chuva. Seus algoritmos neurais avançados são muito precisos, permitindo distinguir letras de números - por exemplo, um "8" não é confundido com um "B", sendo esta uma vantagem fundamental, especialmente em situações críticas, como estradas e cidades, onde apenas os milissegundos estão disponíveis para reconhecimento adequado.

**SecurOS™ Auto** integra-se facilmente a plataformas de terceiros, como controles de acesso, estacionamento ou sistemas rodoviários inteligentes, bem como equipamentos de segurança legados e bancos de dados externos.

## Descrição da tecnologia



**Software baseado na detecção de veículos**  
Incorpora algoritmos de detecção de veículos, portanto, nenhum sensor externo é necessário.



### Tecnologia ISS nativa

O SecurOS™ Auto é uma ferramenta nativa da ISS, e recebe atualizações frequentes para novas placas.



### Módulo de alta e baixa velocidade

Opções de baixa e alta velocidade estão disponíveis para maior flexibilidade.



### Suporte Multicamadas

O sistema pode detectar múltiplas placas com apenas uma câmera.



### Mecanismo de reconhecimento avançado

Resultados baseados em modelos de placas para leituras precisas.



### Suporte internacional para placas

Reconhecimento de placas automotivas oriundas de mais de 55 países do mundo



### Versão fixa / móvel

Pontos fixos de captura, como postes, arcos e praças de pedágio; ou instalados em veículos ou pontos móveis para patrulha.



### Integração com o SecurOS™ VMS

Integra-se com o SecurOS™ VMS, bem como com outros módulos de análise de vídeo SecurOS.



### Captura Independente

Nenhuma câmera proprietária é necessária. Nós fornecemos as especificações mínimas e a equipe deve cumprir.



SECURUS  
PREMIUM



SECURUS  
ENTERPRISE

Compatível com  
SecurOS™ Premium e  
SecurOS™ Enterprise

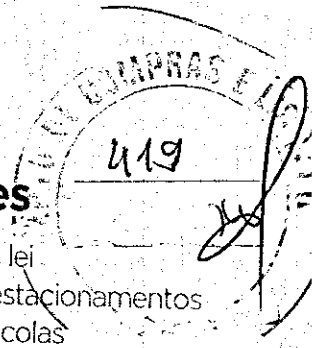
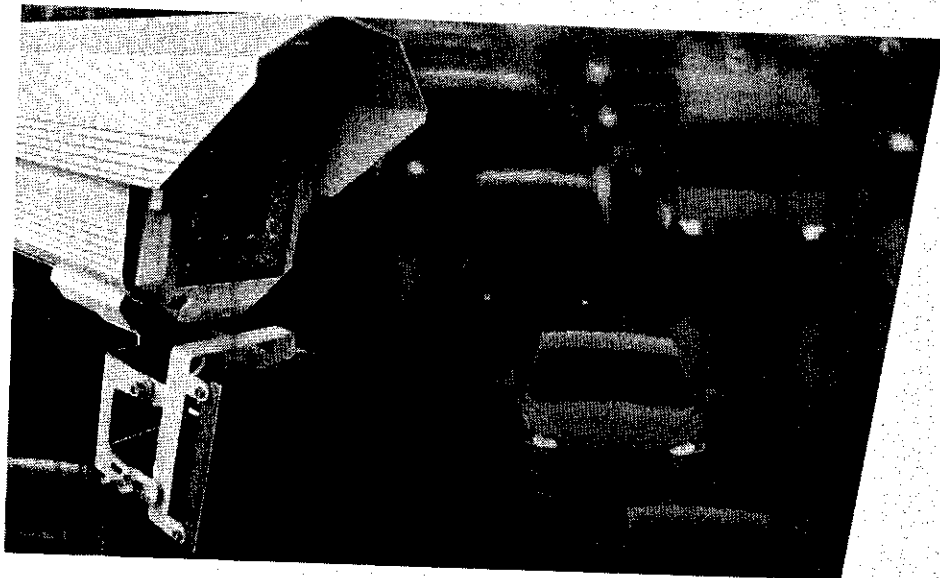

## Aplicações

- Cumprimento da lei
- Automação de estacionamentos
- Segurança em escolas
- Segurança em áreas de lazer
- Controle aduaneiro de fronteira
- Segurança cidadã
- Recuperação de veículos roubados

## Características

### Reconhecimento de alta velocidade

Capaz de reconhecer até 250 km/h (155 mph)

### Pesquisa Inteligente

Placa parcial ou completa, em bancos de dados internos ou externos.

### Busca avançada

Os resultados da pesquisa incluem a fotografia da placa capturada, vídeos e informações do sistema, como a câmera que fez a captura, data e hora, local de captura, endereço para o qual o veículo se dirigiu, entre outros.

### Listas

Possibilita adicionar placas às listas internas (preta, branca ou informativa) e configurar alarmes personalizados para encontrar correspondências nas listas.

### Conectividade de banco de dados

Facilidade de conexão com BD externo.

### Sistema de automação

Fornece recursos avançados para reação e notificações automáticas baseadas em LPR ou comparadas às bases de dados e/ou listas.

### Ferramentas de Relatório

Geração rápida de relatórios dos veículos capturados, com fotografias e informações sobre a placa reconhecida.

### Detecção de endereço

Inclui um algoritmo padrão para detecção da direção do veículo em relação à câmera.

### Integração com equipamentos de terceiros

Está integrado com equipamentos e dispositivos terceiros, tais como barreiras, portas automáticas e sistemas de telemetria.

### Processamento de Borda

Alguns fabricantes de câmeras têm capacidade para executar o SecurOS™ Auto na câmera (com o SecurOS™ Edge Auto)

### Suporte SDK

O SDK está disponível para integração com aplicativos de terceiros.

## Especificações

### Plataforma de Suporte ISS

Sistema Operacional	Windows 7, 10, Server 2012 R2, Server 2016 (32/64 bit)
Versão SecurOS™ VMS	SecurOS™ Premium SecurOS™ Enterprise

### Velocidade máxima de veículos

Versão Baixa Velocidade	25 mph (40 km/h)
Versão Alta Velocidade	155 mph (250 km/h)

### Suporte de Vídeo e Formato de Imagens

Codec de Vídeo	H.265, H.264, MPEG4, MJPEG, MxPEG
Resolução Mínima Requerida	720p (recomendada: 1080p)
Formatos de Imagem	JPEG, PNG, BMP

### Dados Técnicos Adicionais

Suporte de BD Externa	Qualquer BD com drivers Windows ODBC
Saída do sistema	<ul style="list-style-type: none"><li>• Nome da câmera/ID</li><li>• Resultados de reconhecimento</li><li>• Endereço relativo à câmera</li><li>• Qualidade nos resultados de Reconhecimento - Matrícula, Cidade/País</li><li>• Localização da placa na imagem</li><li>• Listar correspondências Internas/Externo - velocidade do veículo (opcional)</li><li>• Dados de pista (opcional)</li><li>• Foto instantânea de toda a cena, veículo ou placa (opcional)</li></ul>



Avenida General Galvão Leonel, 1205  
Santana, São Paulo - SP  
+55 11 2952-0202

www.issivs.com | vendas@issivs.com



# SecurOS™ Face

Captura e Reconhecimento Facial

**SecurOS™ Face** é um módulo inteligente de análise de vídeo compatível com as plataformas de gerenciamento de vídeo SecurOS, que captura e faz o reconhecimento facial a partir de uma transmissão de vídeo.

**SecurOS™ Face** é uma solução líder em reconhecimento ativo, onde os indivíduos sabem que sua imagem foi capturada, ou passivamente (quando eles não sabem que seu mapa biométrico facial foi comparado com bancos de dados existentes, fornecendo um ambiente de vigilância excepcional).

**SecurOS™ Face** opera com um alto nível de precisão em uma ampla variedade de condições desafiadoras, e está classificada entre os sistemas de reconhecimento facial mais precisos do mercado. A razão para seu alto nível de precisão tem a ver com a tecnologia de análise de imagem ISS e a experiência relacionada a algoritmos neurais, que, por sua vez, identificam e reconhecem as características específicas de um indivíduo com atenção meticulosa a cada detalhe. Como os módulos de vídeo analíticos/biométricos, as imagens capturadas pelo SecurOS™ Face podem ser arquivadas em um banco de dados para identificação em tempo real.

**SecurOS™ Face** não só pode ser usado para reconhecimento facial, mas também como uma ferramenta de busca inteligente para a visualização de indivíduos dentro de uma determinada área.

## Descrição da tecnologia



### Gerenciamento de Eventos / Reações

Capture eventos com capacidade de gestão de reações que incluem notificação automática, controle acesso integrado, biometria e outros.

VMS

### Integrado com o SecurOS™ VMS

Está integrado com o SecurOS™ VMS, bem como com outros módulos de análise de vídeo SecurOS.



### Uso ativo ou passivo de FCR

Reconhecimento ativo (onde os sujeitos sabem que sua imagem foi capturada) ou passivamente (onde os sujeitos não sabem que estão sendo capturados e comparados).



### Software otimizado em detecção de ambiente

Localiza a melhor posição do rosto e vetoriza biometricamente as principais características para identificar adequadamente, reconhecendo mudanças de pele, cabelos, óculos, etc.



### Desempenho robusto

O sistema pode processar diferentes faces simultaneamente em tempo real, localizando e capturando todas as pessoas à vista no campo de visão da câmera.

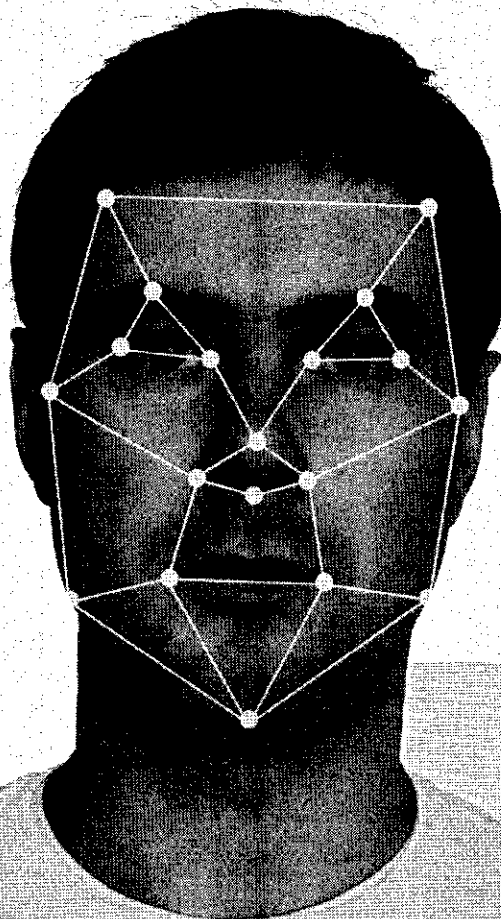

### Tecnologia Nativa ISS

O SecurOS™ Face é uma tecnologia nativa da ISS, por isso é fácil adaptar a nossa solução de acordo com as necessidades dos nossos clientes.



### Algoritmo de Reconhecimento Avançado

Comparação simultânea e de alta precisão de capturas de múltiplas faces em tempo real.



### Captura Independente

Uma câmera proprietária não é necessária. Nós forneceremos as especificações mínimas que o equipamento deve atender.

Compatível com SecurOS™ Premium e SecurOS™ Enterprise



## ➤ Aplicações

- Cumprimento da lei
- Verificação de vídeo e controle de acesso
- Controle de fronteira aduaneira
- Segurança Pública
- Rastreamento e localizando pessoas
- Análise Forense

## ➤ Características

### Captura e Reconhecimento Simultâneo de Múltiplas Faces

O SecurOS™ Face detecta, captura e reconhece múltiplas faces por segundo para uso efetivo em ambientes, mesmo com multidões.

### Pesquisa Inteligente

Você pode realizar pesquisas em tempo real com alta precisão, comparando listas e bancos de dados existentes conectados ao sistema.

### Busca avançada

Os resultados da pesquisa incluem captura facial, nome e sobrenome, hora e data e captura da câmera.

### Listas

Adicione pessoas e suas fotos a listas pretas ou brancas e defina alarmes personalizados para cada coincidência.

### Conectividade de banco de dados

Capacidade para importar e exportar dados de um número ilimitado de detectores faciais dentro de uma rede de segurança. Além disso, é possível criar um banco de dados de reconhecimento centralizado.

### Sistema de automação

Fornece recursos avançados de reação e notificações automáticas com base no reconhecimento facial comparando bancos de dados e/ou listas. Inclui alertas automáticos (telefone, correio, mensagem).

### Deteção de localização

Capture e localize automaticamente as faces das pessoas no campo de visão das câmeras de vídeo.

### Suporte SDK

O SDK está disponível para integração com aplicativos de terceiros.

### Personalização de gerenciamento e resposta a eventos

O algoritmo aproveita o SecurOS para complementar seus recursos usando fusos horários, scripts, resposta do operador, gerenciamento de alarmes, além de permitir a configuração de limites de sensibilidade e alarme.

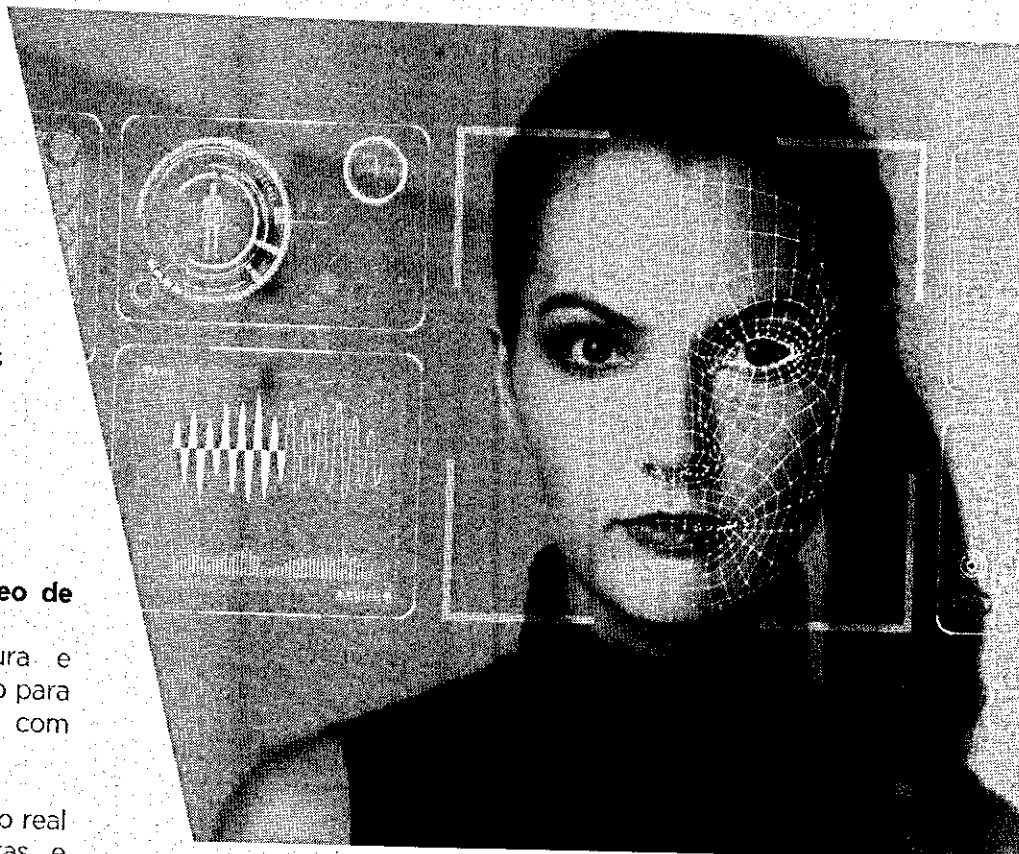

## ➤ Especificações

### Plataforma de Suporte ISS

Sistema Operacional

Windows 7, 10, Server 2012 R2, Server 2016 (32/64 bit)

Versão SecurOS™ VMS

SecurOS™ Premium  
SecurOS™ Enterprise

### Suporte de Vídeo e Formato de Imagens

Codec de Vídeo

H.265, H.264, MPEG4, MJPEG, MxPEG

Resolução Mínima Requerida

720p (recomendada: 1080p)

### Dados Técnicos Adicionais

Suporte de BD Externa

Qualquer BD com drivers  
Windows ODBC

Saída do sistema

- Nome / ID da câmera
- Resultado de reconhecimento
- Captura instantânea do rosto
- Data e hora
- Nome da pessoa
- Percentual de similaridade



Avenida General Ataliba Leonel, 1205  
Santana, São Paulo - SP  
+55 11 2952-0202

www.issivs.com | vendas@issivs.com



53 países  
 Mais de 120.000 implantações no comando de mais de  
 2 milhões de câmeras. ISS é líder global em  
 gerenciamento de vídeo.

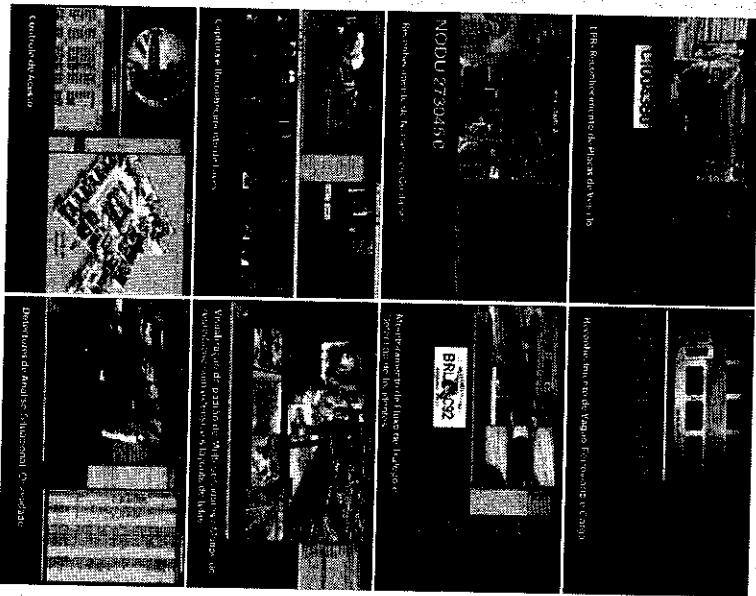
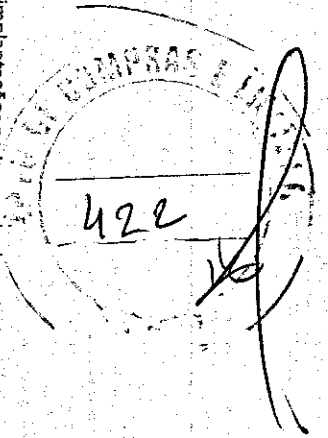

**Brasil**  
 Av. Gen. Aclávia Luenel, 1205, Sala 61-65  
 Santana, São Paulo - SP - Brasil 02933-000  
 +55 11 2262 2894

**Bolivia**  
 Avenida 5 de Agosto s/n, Oficina 209/1, Km 4  
 04116  
 +38 (044) 238 24 83

**Colômbia**  
 Avenida 252, AVE. DNZ, Dubai, UAE  
 +971 4 231 4220

**Costa Rica**  
 Avenida 252, AVE. DNZ, Dubai, UAE  
 +971 4 231 4220

**Chile**  
 Avenida 252, AVE. DNZ, Dubai, UAE  
 +971 4 231 4220

**China**  
 Avenida 252, AVE. DNZ, Dubai, UAE  
 +971 4 231 4220

**Coreia do Sul**  
 Avenida 252, AVE. DNZ, Dubai, UAE  
 +971 4 231 4220

**Eslovênia**  
 Avenida 252, AVE. DNZ, Dubai, UAE  
 +971 4 231 4220

**Estados Unidos**  
 Avenida 252, AVE. DNZ, Dubai, UAE  
 +971 4 231 4220

**Índia**  
 Avenida 252, AVE. DNZ, Dubai, UAE  
 +971 4 231 4220

**Japão**  
 Avenida 252, AVE. DNZ, Dubai, UAE  
 +971 4 231 4220

**México**  
 Avenida 252, AVE. DNZ, Dubai, UAE  
 +971 4 231 4220

**Peru**  
 Avenida 252, AVE. DNZ, Dubai, UAE  
 +971 4 231 4220

**Rússia**  
 Avenida 252, AVE. DNZ, Dubai, UAE  
 +971 4 231 4220

**Uruguai**  
 Avenida 252, AVE. DNZ, Dubai, UAE  
 +971 4 231 4220

**Vietnã**  
 Avenida 252, AVE. DNZ, Dubai, UAE  
 +971 4 231 4220

**ISS**  
 A EVOLUÇÃO EM  
 GERENCIAMENTO DE VÍDEO

*Handwritten signature and scribbles.*

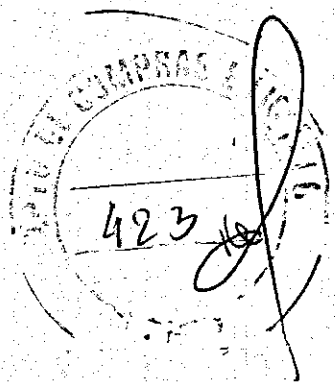

SecuroS™ é o núcleo de um completo Eco-Sistema de segurança. Fornecendo uma plataforma de integração, que reúne vídeo, análise de vídeo nativa do ISS e sistemas de terceiros, tais como controle de acesso, alarme de incêndio e sistemas de automação predial. A plataforma do SecuroS™ é adequada para grandes aplicações com alto grau de complexidade que envolvem centenas ou milhares de câmeras, sensores e sistemas de controle em uma ÚNICA rede.

### Recursos e Benefícios

<b>ARQUITETURA MODULAR AMPLIÁVEL</b> Uma arquitetura modular permite a expansão do sistema de segurança em qualquer momento de desenvolvimento. Cada módulo do SecuroS™ pode ser instalado e configurado independentemente, permitindo a integração de novos módulos de forma simples e rápida.	<b>UNIFICAÇÃO</b> Oferece a melhor de segurança com a melhor integração de recursos e ferramentas. Isso permite a integração de sistemas de terceiros, permitindo a utilização de recursos de terceiros de forma simples e rápida.	<b>ANÁLISE DE IMAGENS</b> Recupere imagens de arquivos de vídeo, permitindo a análise de imagens de segurança. O SecuroS™ oferece ferramentas de análise de imagens, permitindo a recuperação de imagens de arquivos de vídeo.
<b>INTEROPERABILIDADE</b> Assure-se de que o sistema de segurança de terceiros se integre ao sistema de segurança do SecuroS™ de forma simples e rápida.		<b>ADMINISTRAÇÃO DE EVENTOS/CENÁRIOS</b> Projete cenários de eventos de segurança, permitindo a análise de imagens de segurança. O SecuroS™ oferece ferramentas de administração de eventos, permitindo a criação de cenários de eventos de segurança.
<b>ADMINISTRAÇÃO INTELIGENTE</b> Automatize a administração de segurança, permitindo a análise de imagens de segurança. O SecuroS™ oferece ferramentas de administração inteligente, permitindo a automação de tarefas de administração de segurança.	<b>EXTENSIBILIDADE/PERSONALIZAÇÃO</b> Extenda o sistema de segurança, permitindo a análise de imagens de segurança. O SecuroS™ oferece ferramentas de extensão, permitindo a personalização do sistema de segurança.	<b>SEGURANÇA SOB DEMANDA</b> Proteja o sistema de segurança, permitindo a análise de imagens de segurança. O SecuroS™ oferece ferramentas de segurança, permitindo a proteção do sistema de segurança.

### Interoperabilidade & Video Analítico

O SecuroS™ pode ser integrado a múltiplos sistemas de terceiros em uma rede integrada, com a capacidade de utilizar comando e controle unificado. Todos os dispositivos, objetos, câmeras, sistemas, macros, scripts e até mesmo os usuários podem ser gerenciados individualmente, sendo baseado em permissões no login. Cada objeto pode ser gerenciado manualmente ou automatizado usando scripts e macros.

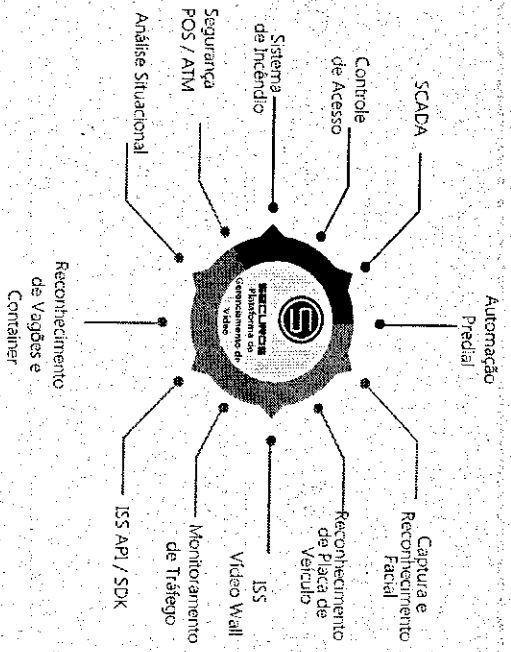

- Soluções Verticais**
- Cidades Seguras
  - Infraestrutura Crítica
  - Transporte
  - Logística

### SecuroS™ VMS & Analytics

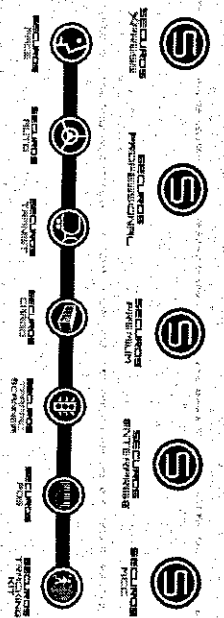

**Especificações**

**GERENCIAMENTO DE VÍDEO**  
 O sistema de gerenciamento de vídeo deve ser capaz de gerenciar e controlar o fluxo de vídeo de múltiplas fontes de vídeo, permitindo a análise de imagens de segurança. O sistema de gerenciamento de vídeo deve ser capaz de gerenciar e controlar o fluxo de vídeo de múltiplas fontes de vídeo, permitindo a análise de imagens de segurança.

**ARMazenamento de vídeo**  
 O sistema de armazenamento de vídeo deve ser capaz de armazenar e recuperar o vídeo de múltiplas fontes de vídeo, permitindo a análise de imagens de segurança. O sistema de armazenamento de vídeo deve ser capaz de armazenar e recuperar o vídeo de múltiplas fontes de vídeo, permitindo a análise de imagens de segurança.

**ANÁLISE DE VÍDEO**  
 O sistema de análise de vídeo deve ser capaz de analisar e interpretar o vídeo de múltiplas fontes de vídeo, permitindo a análise de imagens de segurança. O sistema de análise de vídeo deve ser capaz de analisar e interpretar o vídeo de múltiplas fontes de vídeo, permitindo a análise de imagens de segurança.

**MONITORAMENTO DE TRÁFEGO**  
 O sistema de monitoramento de tráfego deve ser capaz de monitorar e controlar o tráfego de múltiplas fontes de vídeo, permitindo a análise de imagens de segurança. O sistema de monitoramento de tráfego deve ser capaz de monitorar e controlar o tráfego de múltiplas fontes de vídeo, permitindo a análise de imagens de segurança.

**RECONHECIMENTO FACIAL**  
 O sistema de reconhecimento facial deve ser capaz de reconhecer e controlar o acesso de múltiplas fontes de vídeo, permitindo a análise de imagens de segurança. O sistema de reconhecimento facial deve ser capaz de reconhecer e controlar o acesso de múltiplas fontes de vídeo, permitindo a análise de imagens de segurança.

**RECUPERAÇÃO DE VEÍCULO**  
 O sistema de recuperação de veículo deve ser capaz de recuperar e controlar o acesso de múltiplas fontes de vídeo, permitindo a análise de imagens de segurança. O sistema de recuperação de veículo deve ser capaz de recuperar e controlar o acesso de múltiplas fontes de vídeo, permitindo a análise de imagens de segurança.

**VIDEO WALL**  
 O sistema de vídeo wall deve ser capaz de exibir e controlar o vídeo de múltiplas fontes de vídeo, permitindo a análise de imagens de segurança. O sistema de vídeo wall deve ser capaz de exibir e controlar o vídeo de múltiplas fontes de vídeo, permitindo a análise de imagens de segurança.

**MONITORAMENTO DE TRÁFEGO**  
 O sistema de monitoramento de tráfego deve ser capaz de monitorar e controlar o tráfego de múltiplas fontes de vídeo, permitindo a análise de imagens de segurança. O sistema de monitoramento de tráfego deve ser capaz de monitorar e controlar o tráfego de múltiplas fontes de vídeo, permitindo a análise de imagens de segurança.

**ISS API / SDK**  
 O sistema de ISS API / SDK deve ser capaz de integrar e controlar o acesso de múltiplas fontes de vídeo, permitindo a análise de imagens de segurança. O sistema de ISS API / SDK deve ser capaz de integrar e controlar o acesso de múltiplas fontes de vídeo, permitindo a análise de imagens de segurança.

**RECUPERAÇÃO DE VOZES E CONTAINER**  
 O sistema de recuperação de vozes e container deve ser capaz de recuperar e controlar o acesso de múltiplas fontes de vídeo, permitindo a análise de imagens de segurança. O sistema de recuperação de vozes e container deve ser capaz de recuperar e controlar o acesso de múltiplas fontes de vídeo, permitindo a análise de imagens de segurança.

**ARQUITETURA ABERTA**  
 O sistema de arquitetura aberta deve ser capaz de integrar e controlar o acesso de múltiplas fontes de vídeo, permitindo a análise de imagens de segurança. O sistema de arquitetura aberta deve ser capaz de integrar e controlar o acesso de múltiplas fontes de vídeo, permitindo a análise de imagens de segurança.

*[Handwritten signature]*



# SECUROS PREMIUM

Video Analytics and large deployments up to 640 cameras

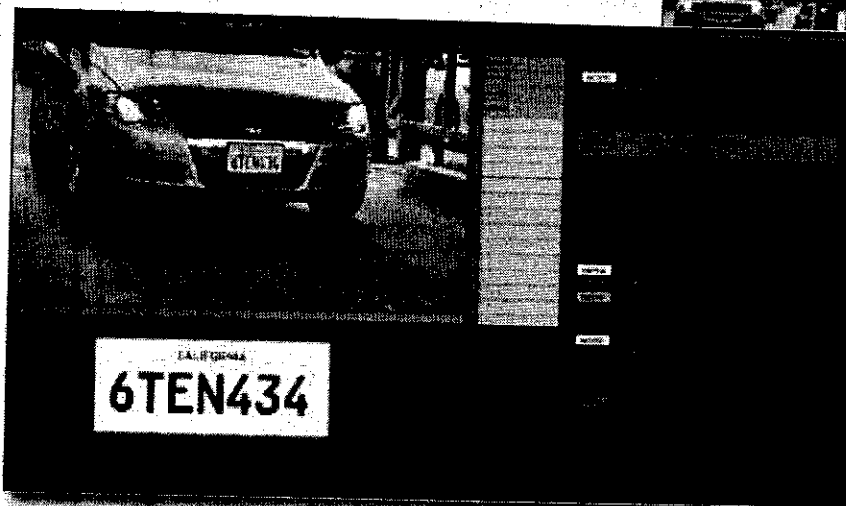

SecurOS Premium is an excellent choice for advanced and large scale video surveillance applications that require advanced video on specific camera locations and installations. It supports up to 640 cameras and up to 20 channels of analytics per analytic module. SecurOS Premium supports the basic complement of ISS Video Analytics modules and can be deployed standalone or as part of a larger SecurOS Monitoring and Control Center (MCC) system.

## Product Overview

SecurOS Premium is the solution for multi-server systems, advanced capabilities and analytics. Premium offers enterprise VMS capability but at a value-driven price point. For projects of up to 20 servers and 640 cameras, IP or analog, SecurOS Premium is an ideal choice. Complementing the enterprise capability of the system is the ability to add optional image analytics such as Face Recognition, License Plate Recognition, and Container Recognition. Premium has the capability to visually display cameras and devices with on-screen maps, integrate with

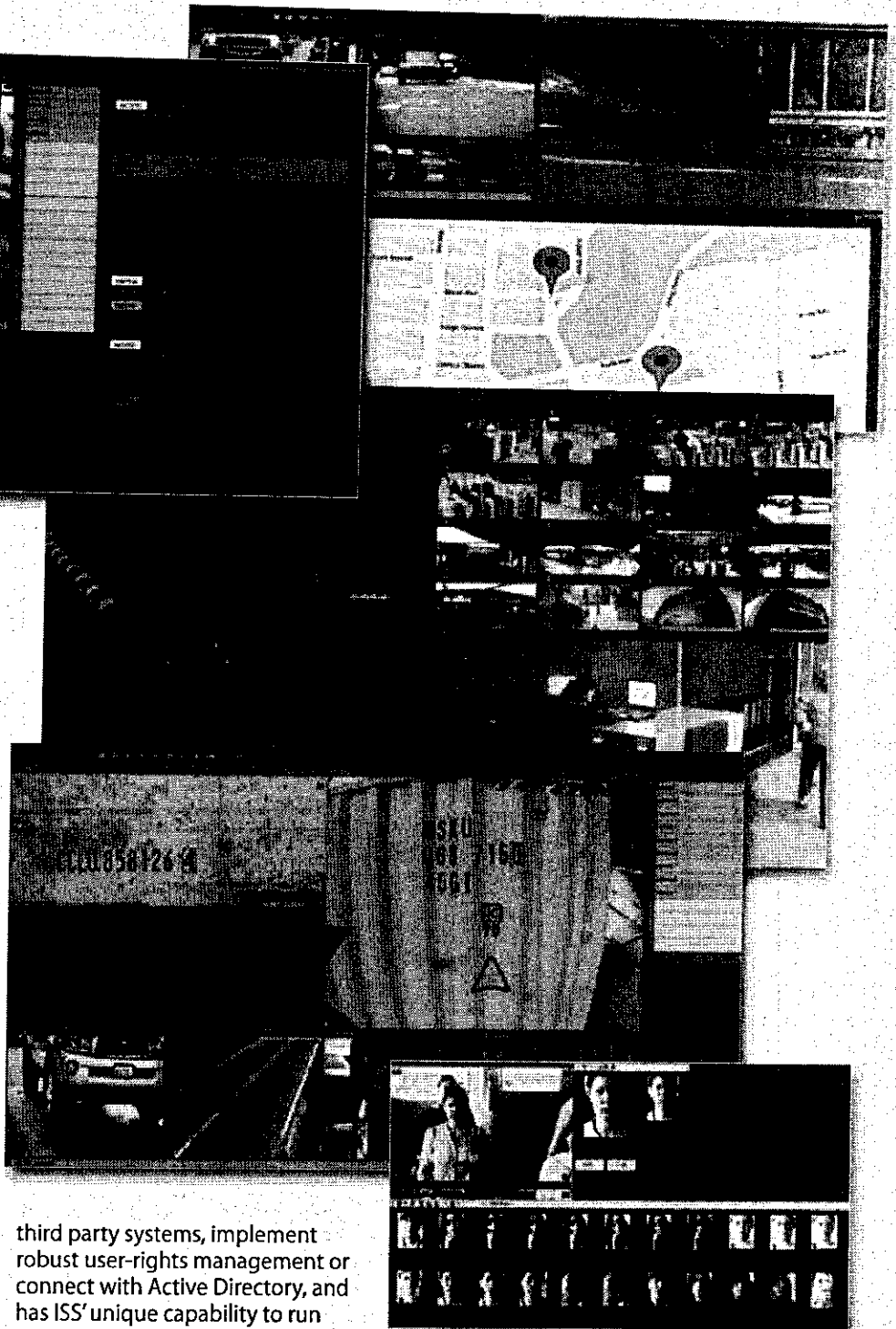

third party systems, implement robust user-rights management or connect with Active Directory, and has ISS' unique capability to run user-developed scripts in standard languages such as VBScript and JScript.

These feature combine to drive enterprise class performance and

tremendous scalability. Upgrades to the SecurOS Enterprise VMS platform is also a feature, allowing deployments to be future-proof.

# SecurOS PREMIUM

## Functionalities

- Up to 640 Analog and IP Camera Capability
- Up to 20 ISS Video Analytics Channels
- Supports up to 20 servers per system
- Simultaneous Playback/Record/View
- Smart Phone/Web Browser Client Support
- Quick Export/Print of snapshots in PNG, JPEG, or BMP format
- Quick Export of video in AVI, ASF or Native (Encrypted) Format
- Audio and Video Synchronization for live video/playback and export
- Health Monitor: For real-time checking of correct functionality of all system components
- System notifications: SMS, E-mail, Telephone, Voice Notification, Audio file are amongst the multiple methodologies for event alarm.
- Time Schedule Engine to manage alerts and events based on specific time periods.

## Advanced Features

- IP-Device Manger:** Quickly scans the network for all IP devices and add them to the system configuration.
- Media Client:** Industry leading Video Matrix manager. Loaded with features for control of video, audio, layouts, exporting, event search, PTZ control, and many more.
- Multi-streaming:** Receives all streams from supported IP devices and may be configured to display video using one stream and record using another.
- Map Module:** Multi-layer and embedded maps to manage all devices within a deployment.
- Event Bookmarking:** Allows for fast post-event review and export. Search can be based on metadata.
- Smart Search:** Region of Interest (ROI) search for events in a specific camera region.
- User Right Management:** Built-in User Right Management and support for Active Directory / LDAP.
- Advanced Motion Detection:** Support of unlimited, individually

addressable motion zones per camera. Zones can be drawn/edited from grid of over 4,800 motion detection blocks.

**Automation:** SecurOS Macros and Scripts create an unmatched level of automation allowing a user to catch any system events and generate any type of custom reactions.

**Analytics Module Support:** SecurOS Premium several ISS Video Analytics modules including SecurOS Auto, Cargo and Face.

**Open Architecture:** Easily integrates third party and legacy systems and devices into one common visualization platform.

**Scalable System Topology:** Generates ready ROI on the system – new functionalities and capabilities can generally be added with minimal software management. Seamless upgrade 2to SecurOS Enterprise.

**GUI Customization:** Customized screens with a variety of video and system modules to support virtually any Concept of Operations (ConOps).



united states  
world headquarters

1480 us highway 9 north  
suite 202  
woodbridge, nj 07095

+1 732 855 1111  
fax +1 732 855 1175

brazil

av. gal. ataliba leonel, 1205  
sao paulo – sp  
brazil 02033-0030

+55 11 2262 2894

russia

office 151, building2  
26b bolshaja pochtovaja str.  
moscow, russia 105082

+7 (495) 645 21 21

colombia  
+57 3124783127

chile  
+56 9 65732993

argentina  
+54 (911) 3251 8386

peru  
+51 1 7118465

mexico  
+52 1 5527885843



Intelligent Security Systems • 1480 US Highway 9 North - Suite 202 • Woodbridge, NJ USA 07095  
+1 732 855 1111 office • +1 732 855 1175 fax • sales@isscctv.com email • www.isscctv.com

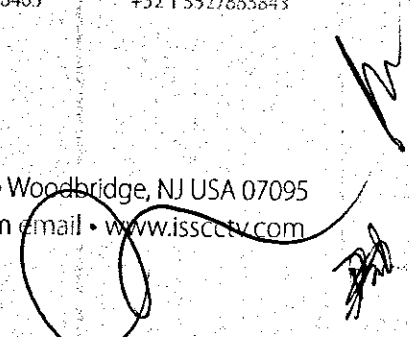

426

# Enhance a Seamless Viewing Experience

## Super-Narrow Bezel Video Wall 49VL5B

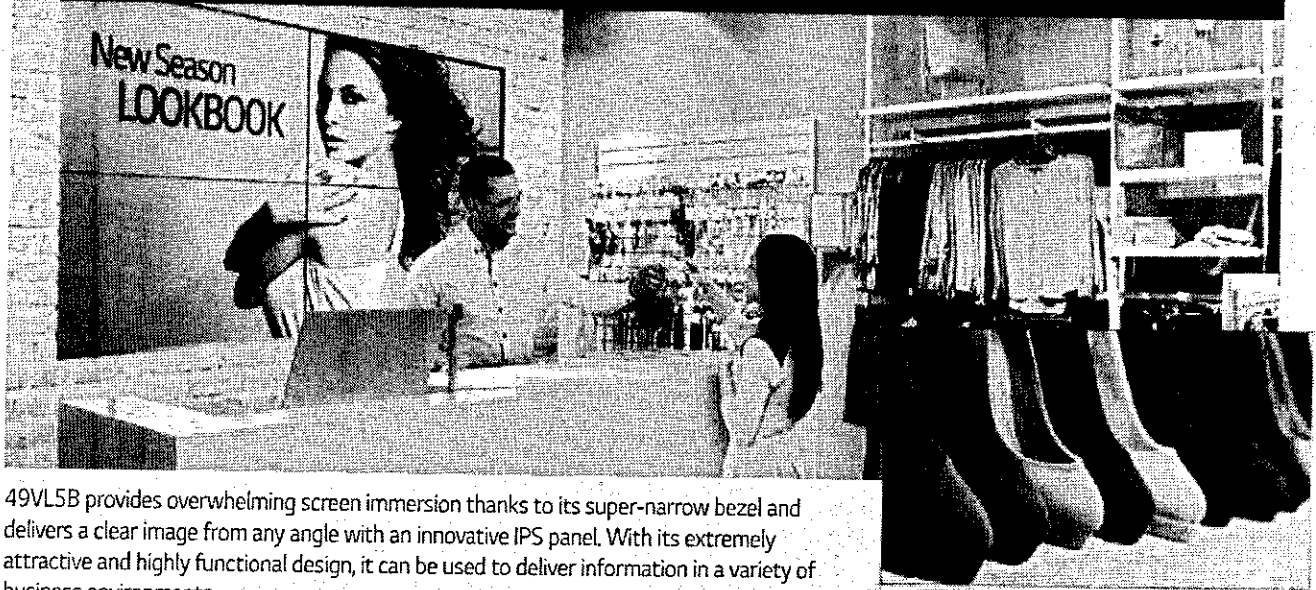

49VL5B provides overwhelming screen immersion thanks to its super-narrow bezel and delivers a clear image from any angle with an innovative IPS panel. With its extremely attractive and highly functional design, it can be used to deliver information in a variety of business environments.

### Key Features

#### Narrow Bezel



#### Super-Narrow Bezel

The super-narrow bezel video wall creates a visually stunning digital wall that is efficiently installed, maintained and managed.



Bezel to Bezel  
3.5mm  
2.3mm (Left/Top),  
1.2mm (Right/Bottom)

#### Advanced IPS Technology



#### Wide Viewing Angle

IPS panel technology means a more advanced control of the liquid crystal display. As a result, it allows users to view the screen from virtually any angle.

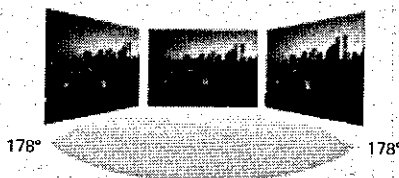

#### Stable Panel

On account of the structure of the liquid crystal in an IPS display, when you touch the screen, there are no flashes or ripple effects due to the rapid recovery.

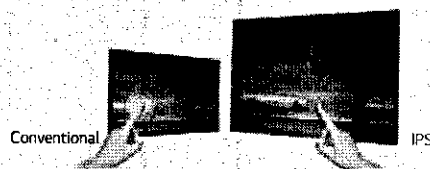

#### Content Management



#### SuperSign W for Content Management

Flexible content editing in various layouts, including both regular and irregular video-wall layouts, is made possible in a timely and cost-effective manner without the need for an expensive video-wall console.

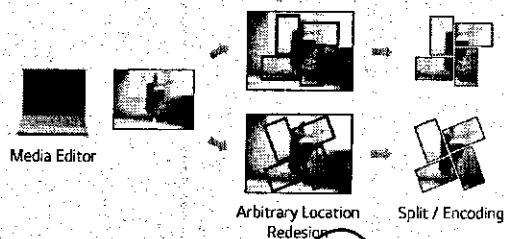

*Handwritten signature and scribbles.*

# Enhance a Seamless Viewing Experience



**Screen Size**  
49"

**49VL5B**

- Brightness : 450 cd/m<sup>2</sup>
- Bezel to Bezel : 3.5 mm
- Depth : 89.7 mm
- Interface : HDMI / DVI / RGB / RJ45 / USB / RS232C

IPS SUPER SIGN™ W

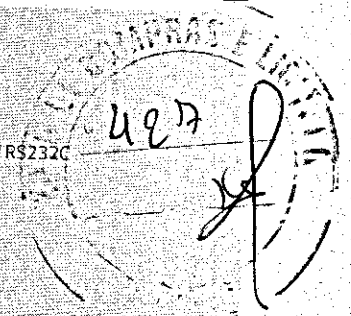

## Specifications

	49VL5B
<b>PANEL</b>	
Screen Size	49" (48.50" measured diagonally)
Panel Technology	IPS
Aspect Ratio	16:9
Native Resolution	1,920 x 1,080 (FHD)
Brightness	450 cd/m <sup>2</sup>
Contrast Ratio	1,300:1
Viewing Angle (H x V)	178 x 178
Response Time	8 ms (G to G)
Surface Treatment	Hard coating (3H), Anti-glare treatment of the front polarizer (Haze 10%)
Life time	50,000 Hrs
Orientation	Portrait & Landscape
<b>CONNECTIVITY</b>	
Input	HDMI, DVI-D, RGB
Output	DVI-D
External Control	RS232C (In/Out), RJ45, IR Receiver, USB
<b>PHYSICAL SPECIFICATION</b>	
Bezel Color	Black
Bezel Width	2.3 mm (Left / Top), 1.2 mm (Right / Bottom)
Monitor Dimension (W x H x D)	1,077.7 x 607.8 x 89.7 mm
Weight (Head)	17.8 kg
Carton Dimensions (W x H x D)	1,214 x 778 x 263 mm
Packed Weight	22.8 kg
VESA™ Standard Mount Interface	600 x 400 mm
<b>SPECIAL FEATURES</b>	Temperature Sensor, Tile Mode (Up to 15 x 15), Natural Mode@Tile Mode, Energy Saving, Smart Energy Saving, File Play with USB
<b>ENVIRONMENTAL CONDITIONS</b>	
Operation Temperature Range	0°C to 40°C
Operation Humidity Range	10% to 80%
<b>POWER</b>	
Power Supply	100-240V~, 50/60Hz
Power Type	Built-in Power
Power Typ.	90 W
Consumption Smart Energy Saving	45 W
<b>STANDARD (CERTIFICATION)</b>	
Safety	UL / cUL / CB / TUV / KC
EMC	FCC Class "A" / CE / KCC
ErP / Energy Star	NA / Yes (Energy Star 7.0)
<b>MEDIA PLAYER COMPATIBILITY</b>	
Slot PC compatible (optional)	No
External Media player Attachable	Yes
<b>SOFTWARE COMPATIBILITY</b>	
Content Management Software	SuperSign™ W
Control and Monitoring Software	SuperSign™ C
<b>ACCESSORIES</b>	
Basic	Remote Control, Power Cable, DVI Cable, Manual, IR Receiver, RS-232C Cable, Guide Bracket, Screw
Optional	Wall Mount (LSW63C)

## Dimension (unit : mm)

49"

1,077.7 x 607.8 x 89.7 mm / 17.8 kg

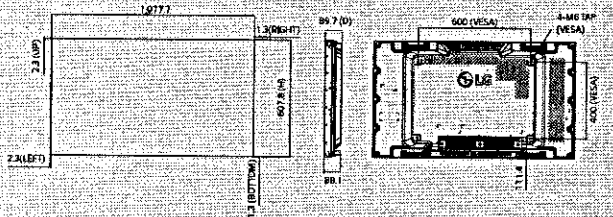

## Connectivity

- ① RS-232C IN
- ② RS-232C OUT
- ③ USB
- ④ HDMI IN
- ⑤ DVI IN
- ⑥ DVI OUT
- ⑦ RGB/AV/COMPONENT IN
- ⑧ IR IN
- ⑨ LAN

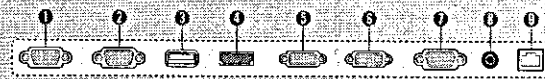

Download LG Commercial Display Mobile App



Learn more [www.lg.com/b2b](http://www.lg.com/b2b)

YouTube [youtube.com/c/LGCommercialDisplay](https://youtube.com/c/LGCommercialDisplay)

LG may make changes to specifications and product descriptions without notice.  
Copyright © 2017 LG Electronics Inc. All rights reserved. "LG Life's Good" is a registered trademark of LG Corp.  
The names of products and brands mentioned here may be the trademarks of their respective owners.

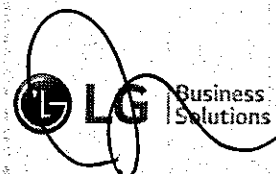

Life Is On

**APC**  
by Schneider Electric

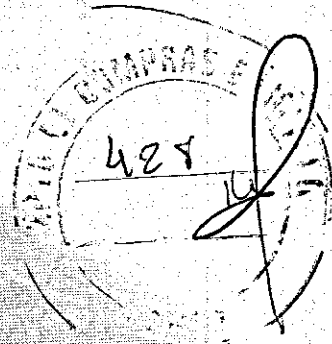

\*\*\*  
**Familia  
Smart-UPS BR**  
Agora mais  
completa!  
\*\*\*

Pensados para atender  
as necessidades do  
mercado brasileiro

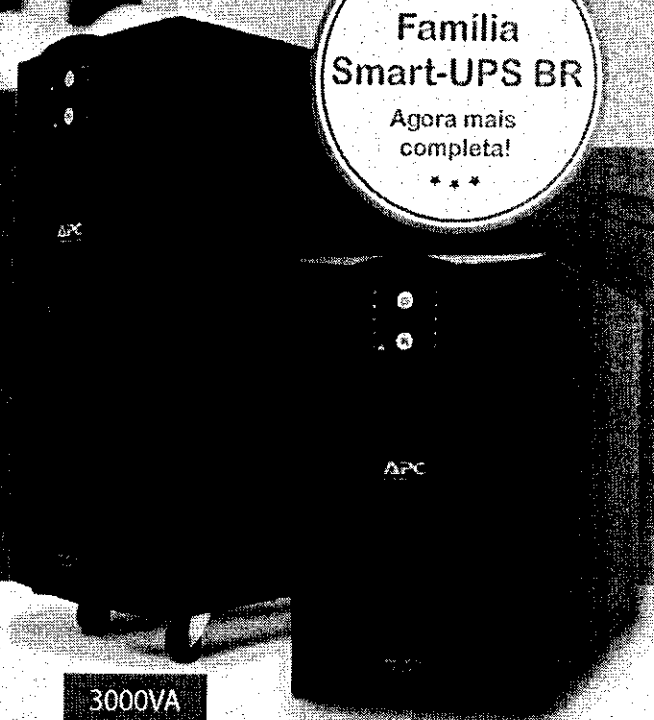

**3000VA**  
Modelos:  
115V | 220V  
Bivolt automático

**2200VA**  
Modelos:  
115V | 220V  
Bivolt automático

Ideais para aplicações críticas:



Indústria

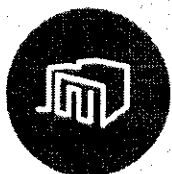

Servidores,  
pequenos e  
médios Data  
Centers

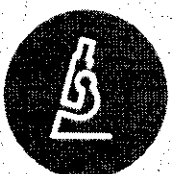

Laboratórios e  
ambientes  
médico-hospitalares\*



Pontos de  
venda



Caixas  
eletrônicas  
e sistemas

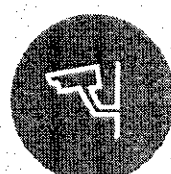

Equipamentos  
de monitoramento  
e segurança

\* Nobreaks não indicados para alimentar equipamentos de sustentação da vida ou monitoramento de funções vitais.

# APC Smart-UPS BR Nobreaks Line Interactive

Os novos Nobreaks APC Smart-UPS BR oferecem mais potência e autonomia para dar continuidade aos seus processos críticos, além da proteção e do gerenciamento com controle avançado para equipamentos que necessitam de energia pura e estabilizada.

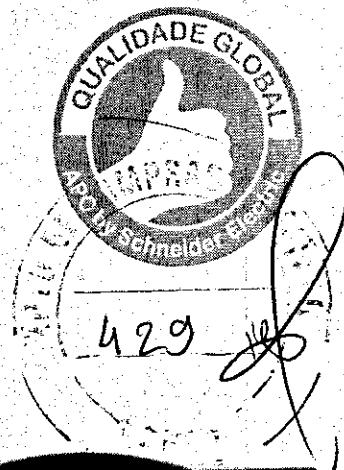

**1=1** Fator de Potência Unitário



PowerChute Business Edition



Autonomia Expansível



SmartSlot\*\*

Presentes nos modelos  
de 2.2kVA e 3kVA  
com opções monovolt  
115 ou 220V e bivolt

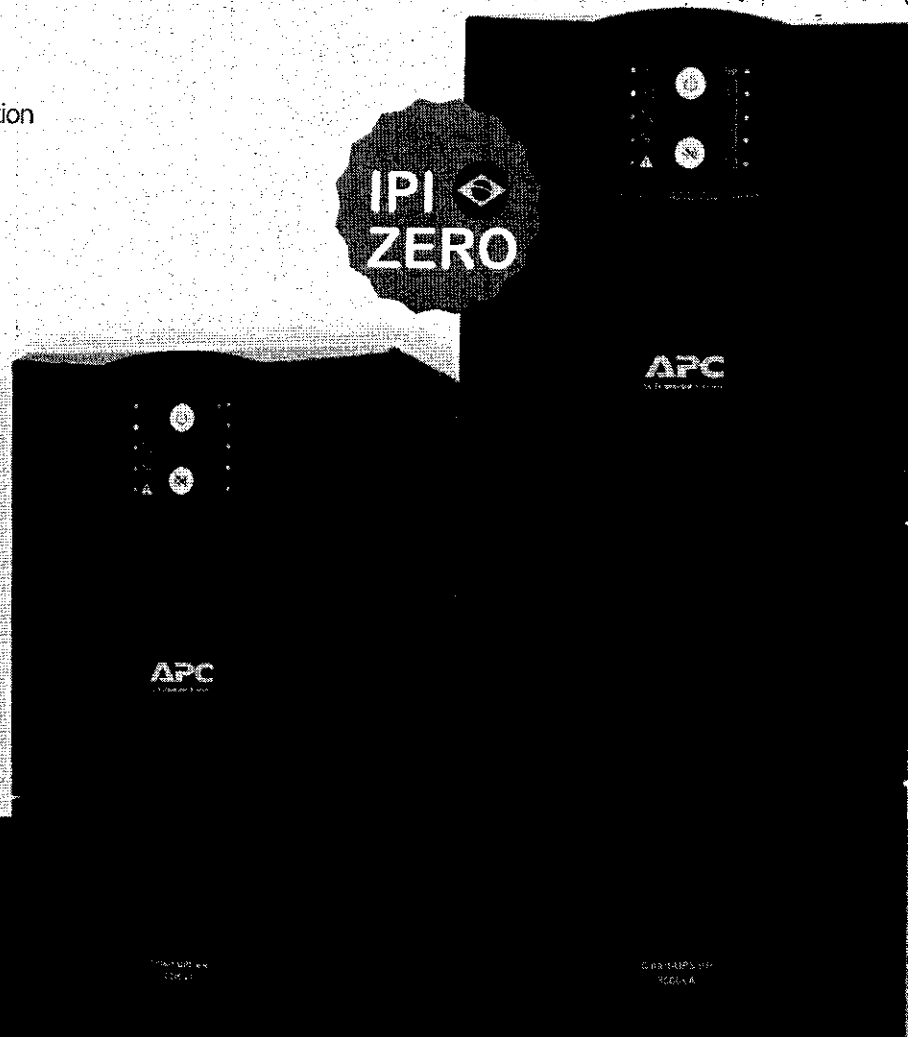

**2**  
anos de  
garantia\*

\*1 ano para baterias



Baseados em  
pesquisas com  
o consumidor



Segurança e  
confiabilidade



Novas  
features

\*\*Não disponível para o modelo SMC2200BI-BR



# Nobreaks de alta performance

## 2200VA e 3000VA

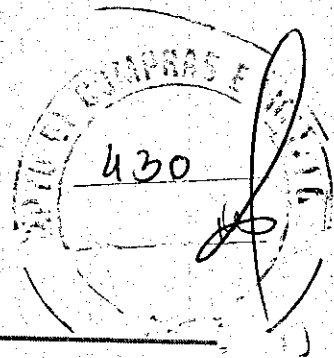

### CARACTERÍSTICAS



**Saída senoidal**  
Forma de onda senoidal pura.



**Alarmes sonoros**  
Avisam sobre as condições do Nobreak e da rede elétrica.



**LED's indicadores**  
Possibilitam o rápido entendimento sobre o status do Nobreak e nível de carga da bateria.

**1=1**

**Fator de potência unitário**  
2.2kW = 2.2kVA de potência.  
3kW = 3kVA de potência.



**Smart Charge**

Carregador inteligente que proporciona uma correta recarga das baterias, protegendo-as contra sobretensão e descarga profunda.



**Partida a frio**

Permite ligar o Nobreak mesmo na ausência de energia da rede elétrica.



### 6 proteções

- Falta de energia
- Oscilações
- Ruído
- Sobretensão
- Subtensão
- Surtos



### 6 autoproteções

- Sobretemperatura interna
- Sobrecarga das baterias
- Curto-circuito
- Sobrecarga na saída
- Sobrecorrente de entrada
- Descarga profunda da bateria

# Autonomia e gerenciamento avançado

## 2200VA e 3000VA

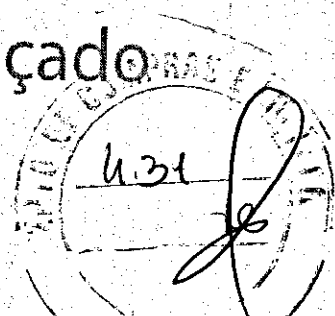

**Estabilizador e filtro de linha inclusos**

Proteção total contra os distúrbios e ruídos da rede elétrica.



**Comunicação via USB**



**PowerChute Business Edition**

Exclusivo software de gerenciamento que acrescenta inteligência às proteções dos Smart-UPS BR.



**Borne**

Permite ao usuário a conexão no nobreak de uma carga única superior a 20A.\*

\*Aplica para os modelos de 3000VA



**Autonomia expansível**

Permite aumentar em até 12x a autonomia do Nobreak através dos bancos de baterias externos.

Potência	2200VA			
	Baterias Internas	+1 Banco Externo	+2 Bancos Externos	
	20%	30 min	129 min	240 min
40%	13 min	56 min	110 min	
60%	06 min	34 min	60 min	

Potência	3000VA		
	Baterias Internas	+2 Bancos Externos	+4 Bancos Externos
	20%	55 min	230 min
40%	23 min	90 min	131 min
60%	11 min	50 min	80 min

Os tempos de autonomia são médios e podem variar de acordo com a potência da carga, temperatura ambiente, o nível de carga e vida útil da bateria.

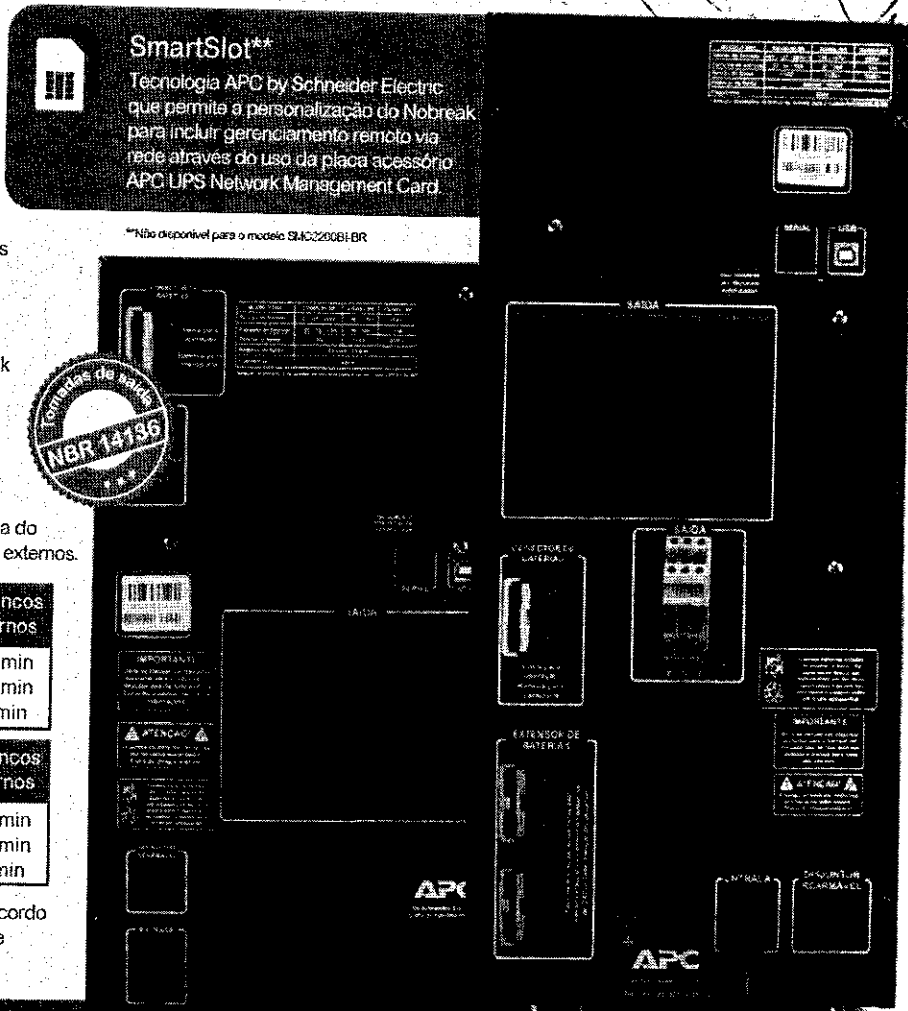

### SmartSlot\*\*

Tecnologia APC by Schneider Electric que permite a personalização do Nobreak para incluir gerenciamento remoto via rede através do uso da placa acessório APC UPS Network Management Card.

\*\*Não disponível para o modelo SMC2200BR

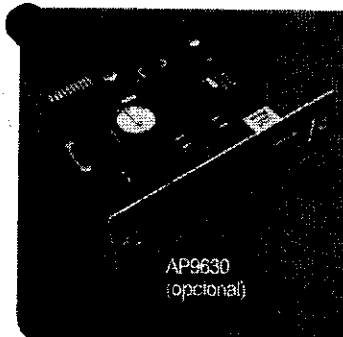

AP9630 (opcional)

### APC UPS Network Management Card

- Permite o monitoramento e controle remoto através de uma conexão direta com a rede;
- Acessível via navegador (browser) que dispensa o envio de técnicos para o local;
- Notifica problemas em tempo real e permite acesso de usuários múltiplos simultaneamente.



### Safe Battery Connect

Sistema de proteção que impede a energização do equipamento durante transporte ou manutenção.

- Aumenta a vida útil do nobreak e de suas baterias internas.
- Maior confiabilidade e segurança durante transporte e manutenção.



# Especificações técnicas - APC SMART-UPS BR 2200VA

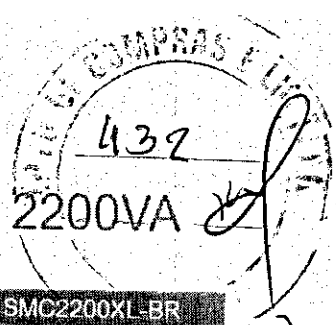

	SMC2200BI-BR	SMC2200XLI-BR	SMC2200XL-BR
	ENTRADA	ENTRADA	ENTRADA
Tensão nominal [V~]	115 / 127 / 220	220	115 / 127
Varição máxima de tensão em modo rede (sub/sobretensão) [V~]	90 a 140 / 170 a 253	170 a 260	90 a 140
Frequência nominal [Hz]	60	60	60
Faixa de frequência admissível [Hz]	57 a 63	57 a 63	57 a 63
Corrente nominal [A~]	19,1 / 17,3 / 10,0	10	19,1 / 17,3
Conexão de entrada	Cabo com plugue Padrão NBR14136 (20A)	Cabo com plugue Padrão NBR14136 (20A)	Cabo com plugue Padrão NBR14136 (20A)
	SAÍDA	SAÍDA	SAÍDA
Potência [VA / W]	2200/2200	2200/2200	2200/2200
Fator de potência	1	1	1
Tensão nominal [V~]	115	220	115
Tolerância (Regulação)	±5% para o modo bateria ±10% para o modo rede	±5% para o modo bateria ±10% para o modo rede	±5% para o modo bateria ±10% para o modo rede
Frequência [Hz]	60 ± 1% em modo bateria	60 ± 1% em modo bateria	60 ± 1% em modo bateria
Forma de onda no inversor	Senoidal Pura	Senoidal Pura	Senoidal Pura
Distorção harmônica de tensão de saída com 100% de carga resistiva (THD)	<5%	<5%	<5%
Tomadas de saída	Padrão NBR14136	Padrão NBR14136	Padrão NBR14136

## BATERIA - PARA TODOS OS MODELOS 2200VA

Tipo	Selada de chumbo ácido regulada por válvula VRLA (12V/18Ah)
Quantidade	2
Tensão nominal do banco interno [Vcc]	24
Tempo de recarga (baterias internas)	Até 6 horas
Tempo de recarga (baterias externas)	12 a 36 horas
Conexão para banco de baterias externas	Sim
Quantidade de bancos suportados [V / Ah]	1 ou 2 bancos de 24V/36Ah

# Especificações técnicas - APC SMART-UPS BR 3000VA

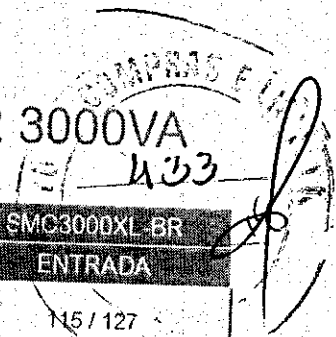

	SMC3000XLI-BR	SMC3000XLI-BR	SMC3000XL-BR
	ENTRADA	ENTRADA	ENTRADA
Tensão nominal [V~]	115 / 127 / 220	220	115 / 127
Varição máxima de tensão em modo rede (sub/sobretensão) [V~]	90 a 140 / 170 a 253	170 a 260	90 a 140
Frequência nominal [Hz]	60	60	60
Faixa de frequência admissível [Hz]	57 a 63	57 a 63	57 a 63
Corrente nominal [A~]	26,1 / 23,6 / 13,6	13,6	26,1 / 23,6
Conexão de entrada	Cabo com plugue Padrão NEMA L6-30P (30A)	Cabo com plugue Padrão NBR14136 (20A)	Cabo com plugue Padrão NEMA L6-30P (30A)
	SAÍDA	SAÍDA	SAÍDA
Potência [VA / W]	3000/3000	3000/3000	3000/3000
Fator de potência	1	1	1
Tensão nominal [V~]	115	220	115
Tolerância (Regulação)	±5% para o modo bateria ±10% para o modo rede	±5% para o modo bateria ±10% para o modo rede	±5% para o modo bateria ±10% para o modo rede
Frequência [Hz]	60 ± 1% em modo bateria	60 ± 1% em modo bateria	60 ± 1% em modo bateria
Forma de onda no inversor	Senoidal Pura	Senoidal Pura	Senoidal Pura
Distorção harmônica de tensão de saída com 100% de carga resistiva (THD)	<5%	<5%	<5%
Tomadas de saída	NBR14136 + Conector SAK	NBR14136 + Conector SAK	NBR14136 + Conector SAK

## BATERIA - PARA TODOS OS MODELOS 3000VA

Tipo	Selada de chumbo ácido regulada por válvula VRLA (12V/18Ah)
Quantidade	4
Tensão nominal do banco interno [Vcc]	48
Tempo de recarga (baterias internas)	Até 6 horas
Tempo de recarga (baterias externas)	12 a 36 horas
Conexão para banco de baterias externas	Sim
Quantidade de bancos suportados [V / Ah]	2 ou 4 bancos de 24V/36Ah

# Software PowerChute Business Edition



## Visualize

Todas as características internas do Nobreak e alertas.



## Gerencie Nobreaks

Avaliações de risco, gerenciamento simultâneo de vários Nobreaks, agendamento de comando e suporte via Internet.



## Estime o uso de energia

Relatórios de consumo de energia diário, mensal e anual. Cálculo do custo da energia e relatório de emissão de CO<sub>2</sub>.



## Proteção

Desligamento inteligente do sistema operacional em caso de falta de energia prolongada.



## Previsão de troca da bateria

Prevê a data de troca das baterias internas do Nobreak.

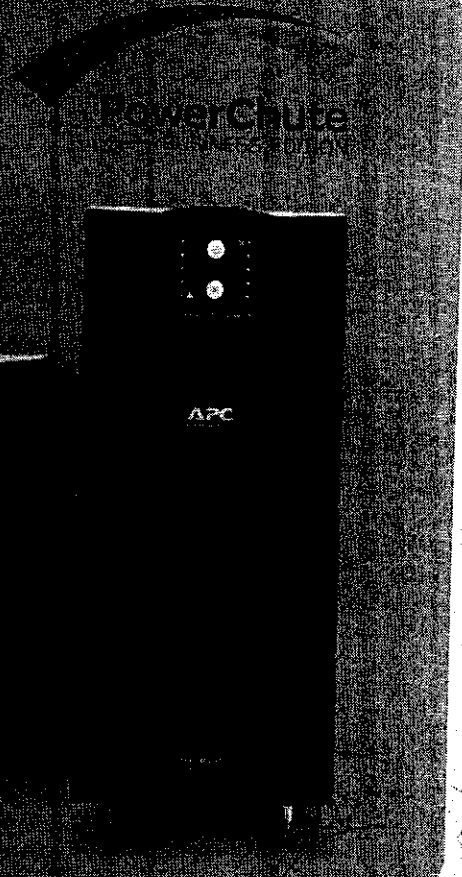

APLICAÇÕES INDUSTRIAIS



EQUIPAMENTO MÉDICO-HOSPITALAR\*

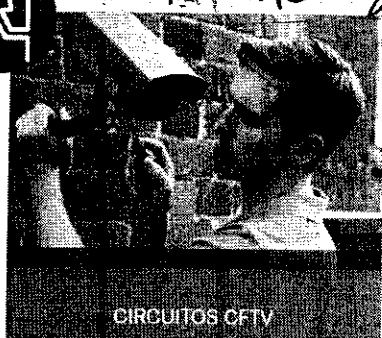

CIRCUITOS CFTV



SERVIDORES DE REDE E AMBIENTE SMALL IT



PONTOS DE VENDA



CAIXA ELETRÔNICO

434

[www.apc.com](http://www.apc.com)

Suporte técnico APC by Schneider Electric 0800 728 9110

Life Is On

**APC**  
by Schneider Electric

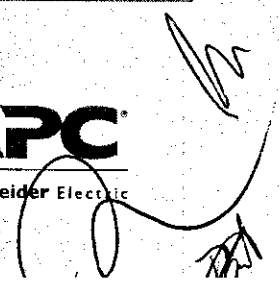

## ESPECIFICAÇÃO DO PRODUTO

Processador Suportado	Suporte para Intel® Xeon® E5-2600 v3 e v4 family
Chipset	Intel® C612 Chipset
Memória	<ul style="list-style-type: none"> <li>• 16 x slots DIMM DDR4 suporta até 1,02 TB de memória do sistema</li> <li>• Suporte para módulos de memória DDR4 ECC RDIMM/ LRDIMM: 1600/1866/2133/2400</li> <li>• Suporte máximo de 8 canais de memória</li> <li>• Largura de banda máxima da memória de 153,6 GB/s</li> <li>• Extensões de endereços físicos (PAE) de 46-bit</li> </ul>
SSD	Sim (Opcional)
Especificações de E/S	<ul style="list-style-type: none"> <li>• 7 x portas USB 2.0 e 3.0</li> <li>• 8 x portas SATA através de 2 mini-portas SAS HD</li> <li>• 2 x portas SATA 6G AHCI</li> <li>• Suporte para PCH SATA 6G ESRT2 RAID 0,1,10</li> <li>• 1 x porta serial</li> <li>• 2 x 1GbE portas LAN integrada</li> </ul> Opção de unidade de estado sólido USB (eUSB) embarcada
Suporte RAID	Software RAID 0, 1, 5, 10, 50, 60
Slots de Expansão	<ul style="list-style-type: none"> <li>• 1 x 4 PCIe * Gen 2 da PCH</li> <li>• 1 x 8 PCIe * Gen 3 da CPU 1</li> <li>• 2 x 16 PCIe * Gen 3 da CPU 0</li> <li>• 2 x 16 PCIe * Gen 3 da CPU 1</li> </ul>
Especificações Gráficas	<ul style="list-style-type: none"> <li>• Gráficos integrados</li> <li>• Saída gráfica VGA</li> <li>• Gráficos discretos</li> </ul>
Tecnologias Avançadas	<ul style="list-style-type: none"> <li>• Tecnologia de virtualização Intel® para E/S direcionada (VT-d)</li> <li>• Suporte do Módulo de gerenciamento remoto Intel®</li> <li>• Intel® Node Manager</li> <li>• Tecnologia de armazenamento Intel® Rapid para empresas</li> <li>• Acesso de Memória Rápida Intel®</li> <li>• Acesso de Memória Flexível Intel®</li> <li>• Intel® I/O Acceleration Technology</li> <li>• Intel® Active Management Technology</li> <li>• Intel® Server Customization Technology</li> <li>• Intel® Build Assurance Technology</li> <li>• Tecnologia de energia eficiente Intel®</li> <li>• Tecnologia Quiet Thermal Intel®</li> </ul>
Rede	Suporta a 2 portas de LAN integrada 1GbE (10/100/1000 Mbps).
Tecnologia de Proteção de Plataforma Intel®	Suporte para a tecnologia Trusted Execution Technology †
Fonte de Alimentação	Redundante 1+1
Protocolos de Rede	TCP, UDP, IP, HTTP, RTSP, ICMP, ARP, DHCP, DNS
Gavetas	Até 8 x gavetas Hot-Swap
Formato / Dimensões / Peso	Rack 2U* / Comprimento 65 x Largura 44 x Altura 8,9 cm / 22 Kg
Modelo	Norion® 2IR2 Professional
Garantia	1, 3 ou 5 anos On Site (no local) próximo dia, resolução em até 72 horas

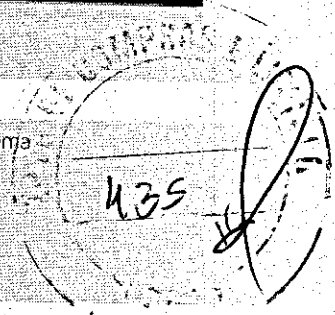

Servidor Surveillance

# 2IR2 PROFESSIONAL

Servidor  
Aplicativo

## GANHO DE EMPENHO INOVADOR

O Norion® 2IR2 Professional é um servidor projetado para aplicações profissionais, com máximo desempenho dos processadores Intel® Xeon® E5 Series, redundância total de fontes e alta escalabilidade.

As melhorias de qualidade, custo e versatilidade criam inúmeras maneiras de prevenir prejuízos e aprimorar o desempenho das empresas, resultando em operações mais inteligentes e mais seguras.

## DIMENSÕES

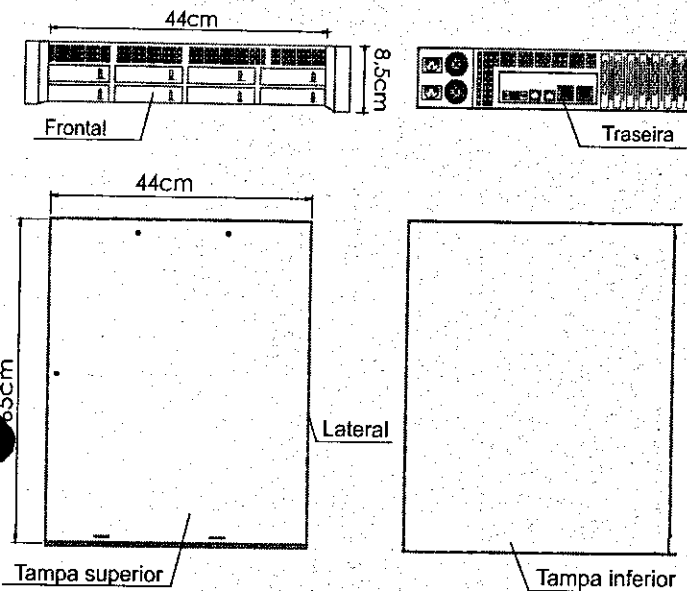

## ESPECIFICAÇÃO SUPORTADA

Modelo	Norion® 2IR2 Professional
Formato	Rack 2U*
Processador	Intel® Xeon® Processor E5 V3 e V4 Family
RAM	16 Slots - Suporta até 1024GB DDR4 ECC RDIMM 1600/1866/2133, DDR4 ECC LRDIMM 1600/1866/2133.
HDD	Até 8 x gavetas Hot-Swap
SSD	Sim (Opcional)
USB	7 Portas USB 2.0 / 3.0
Internet	2 x Interfaces Intel® Gigabit (10/100/1000 Mbps)
Protocolos de rede	TCP, UDP, IP, HTTP, RTSP, ICMP, ARP, DHCP, DNS
Alimentação	Fonte Redundante 1+1
Dimensões	Comprimento 65 x Largura 44 x Altura 8,5 cm
Peso	22Kg

## DIFERENCIAIS

**Processador** O melhor fabricante de processadores para nossos Servidores, Storages e Workstations. Nossos computadores são equipados com os processadores com Intel® Xeon® E5 Series.

**SSD para Softwares** Para maior agilidade e segurança dos softwares embarcados, a Norion utiliza sistemas de armazenamento em SSD.

**Fonte (1+1) Redundante** Diminui riscos, aumentando sua eficiência. O resultado são fontes suficientes que evitam paradas e são econômicas.

## Interatividade com:



Gerenciamento de Negócios



Video Analítico



Sistema VMS



Portaria a distância



Controle de Acesso



Controle de Alarmes

Garantia  
**135**  
ano  
anos  
anos  
on site

Garantia disponível de 1, 3 ou 5 anos on-site de hardware em todo o território nacional. Escolha a melhor opção.

## Benefícios



Pode representar de 30 a 50% de redução de energia em comparação com sistemas tradicionais.



Todos os componentes foram dimensionados para evitar gargalos e excessos.



Promove máximo desempenho sem abrir mão da segurança.

Servidor Surveillance

# 1SR2-SESSENTIAL

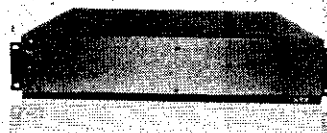

Servidor  
Aplicativo

## ESPECIFICAÇÃO DO PRODUTO

Processador Suportado	Processadores Intel® Core™ i7 / Intel® Core™ i5 / Intel® Core™ i3 / Intel® Pentium® / processadores Intel® Celeron® no pacote LGA1151 • O cache L3 varia de acordo com a CPU
Chipset	Intel® H270 Express Chipset
SSD	Sim (Opcional)
Memória	<ul style="list-style-type: none"><li>• 4 x DDR4 DIMM suporta até 64 GB de memória do sistema</li><li>• Arquitetura de memória de canal duplo</li><li>• Suporte para módulos de memória DDR4 2133 MHz</li><li>• Suporte para módulos de memória ECC UDIMM 1Rx8 / 2Rx8 (operar em modo não-ECC)</li><li>• Suporte para módulos de memória não-ECC UDIMM 1Rx8 / 2Rx8 / 1Rx1670 Express Chipset</li></ul>
Gráficos Onboard	<ul style="list-style-type: none"><li>• 1 porta D-Sub, suporta uma resolução máxima de 1920x1200@60Hz</li><li>• 1 porta DVI-D, suporta uma resolução máxima de 1920x1200@60Hz</li><li>• 1 porta HDMI, suporta uma resolução máxima de 4096x2160@24Hz</li><li>• Suporte para até 3 monitores ao mesmo tempo</li><li>• Máxima memória compartilhada de 1024 MB</li></ul>
Áudio	Realtek® codec ALC892 Suporte para Sound Blaster X-Fi MB5 Áudio de alta definição 2/4 / 5.1 / 7.1-channel Suporte para S / PDIF Out
Slots de Expansão	<ul style="list-style-type: none"><li>• 1 x slot PCI Express x16, executando em x16 (PCIEX16)</li><li>• 1 x slot PCI Express x16, em execução em x4 (PCIEX4)</li><li>• 2 x slots PCI</li></ul>
Interface de Armazenamento	<ul style="list-style-type: none"><li>• 1 x conector M2 Socket 3 (soquete 3, chave M, tipo 2242/2260/2280 SATA e PCIe x4 / x2 / x1 suporte SSD)</li><li>• 2 x conectores SATA Express</li><li>• 6 x conectores SATA 6Gb/s</li><li>• Suporte para RAID 0, RAID 1, RAID 5 e RAID 10</li><li>• Suporte até 6 discos rígidos de 3,5" interno</li></ul>
USB	<ul style="list-style-type: none"><li>• 6 x portas USB 3.1 / 2.0 (4 portas no painel traseiro, 4 portas disponíveis através dos cabeçalhos USB internos)</li><li>• 6 x portas USB 2.0 / 1.1 (2 portas no painel traseiro, 4 portas disponíveis através dos cabeçalhos USB internos)</li></ul>
Conectores internos de I/O	<ul style="list-style-type: none"><li>• 1 x conector de alimentação principal ATX de 24 pinos</li><li>• 1 x conector de alimentação de 8 pinos ATX 12V</li><li>• 1 conectores M2 Socket 3</li><li>• 2 x conectores SATA Express</li><li>• 6 x conectores SATA 6Gb / s</li><li>• 1 x cabeçalho do ventilador da CPU</li><li>• 3 x cabeçalhos do ventilador do sistema</li><li>• 1 x cabeçalho do painel frontal</li><li>• 1 x cabeçalho de áudio do painel frontal</li><li>• 1 x cabeçalho S / PDIF Out</li><li>• 2 x cabeçalhos USB 3.1 Gen 1</li><li>• 2 x USB 2.0 / 1.1</li><li>• 1 x dispositivo TPM (Trusted Platform Module)</li><li>• 1 x cabeçalho da porta serial</li><li>• 1 x cabeçalho da porta paralela</li><li>• 1 x Clear CMOS jumper</li></ul>





## ESPECIFICAÇÃO DO PRODUTO

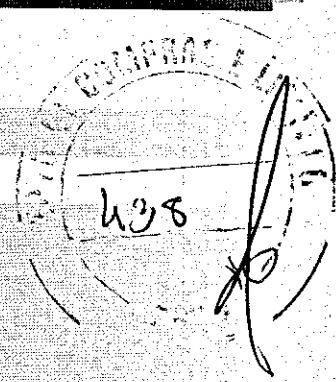

Tecnologia Multi-Graphics	Suporte para a tecnologia AMD CrossFire™ de 2 vias
Gráficos Off-board (Opcional)	Suporte até 2 placas de vídeo off board.
Conectores do painel traseiro	1 x teclado PS / 2 teclado / mouse 1 x porta D-Sub 1 x porta DVI-D 1 x porta HDMI 1 x porta USB tipo-C™, com suporte USB 3.1 Gen 1 4 x portas USB 3.1 Gen 1 2 x portas USB 2.0 / 1.1 1 x RJ-45 port 6 x tomadas de áudio
Controlador I/O	ITE® I/O Controller Chip
Monitoramento H/W	<ul style="list-style-type: none"><li>• Detecção de tensão do sistema</li><li>• Detecção de temperatura de CPU / Sistema / Chipset</li><li>• CPU / CPU OPT / Sistema de detecção da velocidade do ventilador</li><li>• Aviso de sobreaquecimento do CPU / Sistema / Chipset</li><li>• CPU / CPU OPT / aviso de falha do ventilador do sistema</li><li>• CPU / CPU OPT / Controle de velocidade da ventoinha do sistema</li></ul>
Sistema Operacional	<ul style="list-style-type: none"><li>• Windows® 10 de 64 bits (para processadores Intel® de 7ª geração)</li><li>• Windows® 10 64 bits / Windows® 8.1 64 bits / Windows® 7 32 bits / 64 bits (para processadores Intel® de 6ª geração)</li></ul>
Fonte de Alimentação	400 Watts Reais certificada 80Plus® com PFC® Ativo 110/220 VAC seleção automática
Rede	Intel® GbE LAN chip (10/100/1000 Mbit)
Garantia	1, 3 ou 5 anos On Site (in loco) próximo dia, resolução em até 72 horas.
Temperatura	0°C ~ 50°C
Protocolos de rede	TCP, UDP, IP, HTTP, RTP, ICMP, ARP, DHCP, DNS
Modelo / Dimensões / Peso	Rack 2U* / Comprimento 38 x Largura 44 x Altura 8cm / 12Kg
Modelo	Norion® 1SR2-S Essential
Periféricos	Teclado e mouse, padrão ADNT, sem fio (Opcional)

# Servidor Surveillance 1SR2-S ESSENTIAL

## Servidor Aplicativo

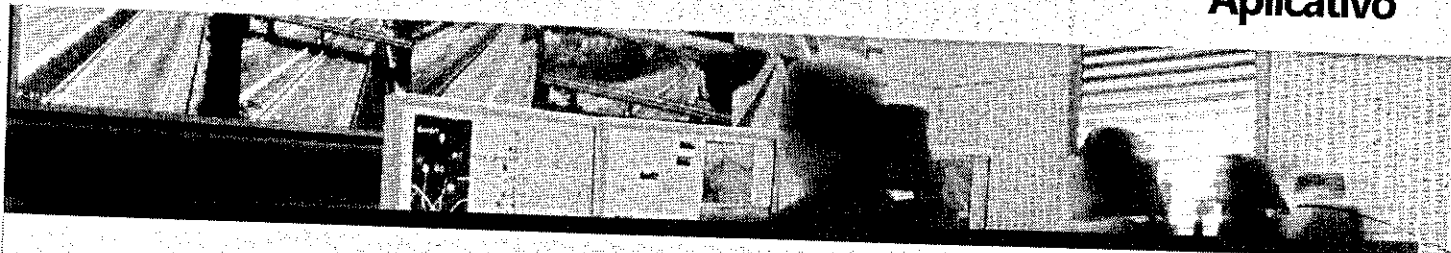

### PLATAFORMA VERSÁTIL PARA DIVERSAS APLICAÇÕES

1SR2-S Essential entrega máxima capacidade de memória e I/O possível para o processador Intel® Core™. Utiliza os discos Surveillance, reduzindo os custos do sistema de segurança e oferecendo suporte à análise de vídeo. Acessa e armazena os seus dados rapidamente com o desempenho de leitura e gravação.

Os gabinetes Norion são desenhados com foco em alto desempenho. Para isso, incluímos diferenciais poderosos na arquitetura dos nossos computadores. O posicionamento dos Coolers e o Túnel de vento formado pela admissão e direcionamento do ar fazem com que estas máquinas suportem altas temperaturas.

### DIMENSÕES

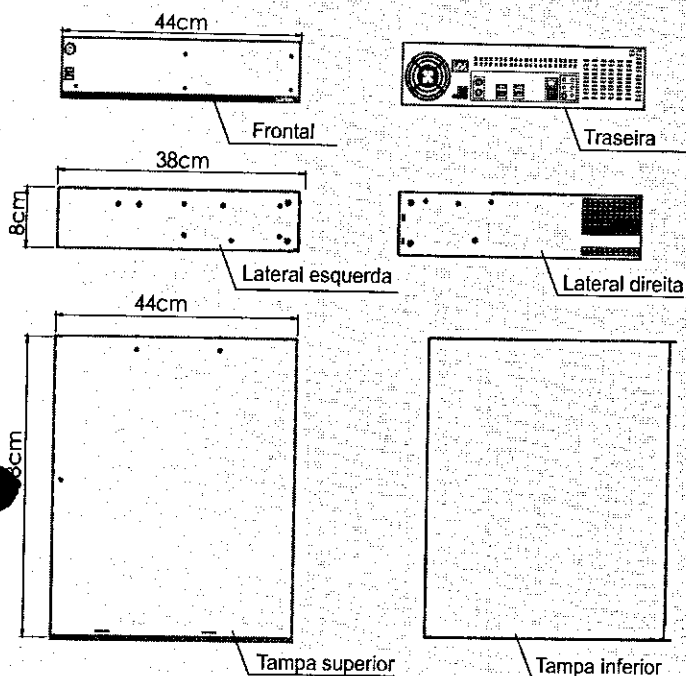

### ESPECIFICAÇÃO SUPORTADA

Modelo	Norion® 1SR2-S Essential
Formato	Rack 2U*
Processador	Intel® Core™ i7 da 7ª e 6ª geração / i5 / i3 / Pentium® / Celeron® no pacote LGA1151
RAM	4 x DDR4 DIMM até 64 GB de memória do sistema
HDD	6 x Portas SATA - Suporta até 60TB
SSD	1 x SSD 120GB SATA Rev. 3.0 (6Gb/s)
USB	6 x Portas USB 3.1 Gen 1 6 x Portas USB 2.0/1.1
Internet	1 x Interfaces Intel® Gigabit (10/100/1000 Mbps)
Protocolos de rede	TCP, UDP, IP, HTTP, RTSP, ICMP, ARP, DHCP, DNS
Alimentação	400 Watts Reais certificada 80Plus® com PFC® Ativo
Dimensões	Comprimento 38 x Largura 44 x Altura 8 cm
Peso	12Kg

### DIFERENCIAIS

- Processador** O melhor fabricante de processadores para nossos servidores, Storages e Workstations. Nossos computadores são equipados com os processadores com Intel® Core™.
- SSD para Softwares** Para maior agilidade e segurança dos softwares embarcados, a Norion utiliza sistemas de armazenamento em SSD.
- Fontes com PFC Ativo** O método PFC diminui perdas de energia nas fontes, aumentando sua eficiência, reduzindo também a geração de calor e a necessidade de refrigeração. O resultado são fontes silenciosas, eficientes e econômicas.

### Interatividade com:



135  
ano on-site  
anos on-site  
anos on-site

Garantia disponível de 1, 3 ou 5 anos on-site de hardware em todo o território nacional. Escolha a melhor opção.

### Benefícios



Pode representar de 30 a 50% de redução de energia em comparação com sistemas tradicionais.



Todos os componentes foram dimensionados para evitar gargalos e excessos.



Promove máximo desempenho sem abrir mão da segurança.

# Workstation Surveillance 1ST-V ESSENTIAL

Workstation  
para visualização

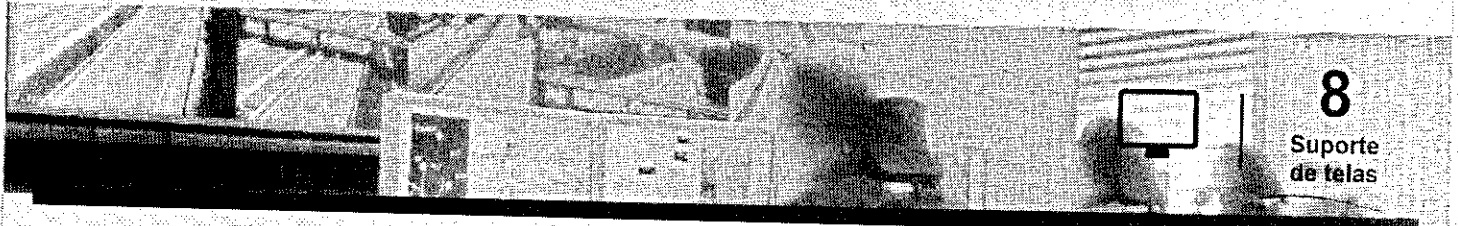

**8**  
Suporte  
de telas

## VISUALIZAÇÃO DE IMAGENS

Desenvolvido e otimizado para o mercado de vídeo vigilância. Atende às demandas das câmeras de alta resolução e suporta o número de câmeras homologadas, mantendo o desempenho com economicidade e durabilidade em sistemas de vigilância sempre ligados. O firmware dos discos é otimizado para sistemas de vigilância com redução média de 30% na perda de dados.

Quando for necessário o recurso de zoom, a nitidez das imagens é indispensável. Análise das imagens de várias câmeras de uma só vez. São inúmeras as vantagens de se ter um aplicativo capaz de fazer análise das imagens. Mas nada disso é possível sem uma estação de visualização calibrada para rodar os aplicativos.

## DIMENSÕES

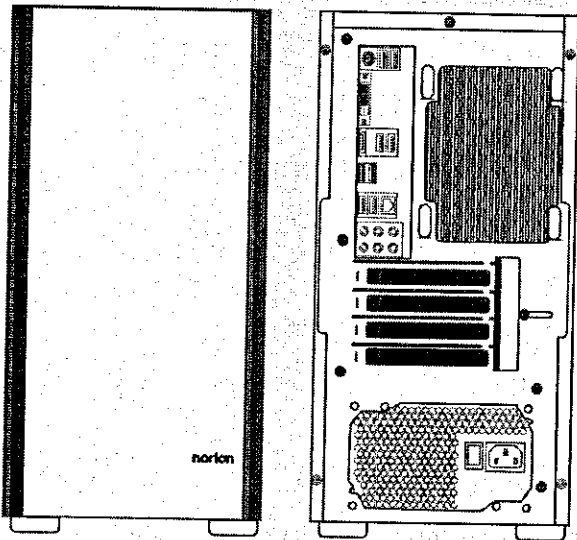

## ESPECIFICAÇÃO SUPORTADA

Modelo	Norion® 1ST-V Essential
Formato	Torre
Processador	Intel® Core™ i7 8ª geração
RAM	4 x DDR4 DIMM até 64 GB de memória do sistema
SSD	Sim (Opcional)
USB	• 3 x USB 3.1 Gen • 4 x USB 2.0/1.1 • 1 x USB 3.1 Gen 2 com USB Type-C™
Internet	1 x Interfaces Intel® Gigabit (10/100/1000 Mbps)
Protocolos de rede	TCP, UDP, IP, HTTP, RTSP, ICMP, ARP, DHCP, DNS
Alimentação	500 Watts Reais certificada 80Plus® com PFC® Ativo
Dimensões	Comprimento 38 x Largura 20.5 x Altura 39 cm
Peso	15Kg

## DIFERENCIAIS

Processador	O melhor fabricante de processadores para nossos servidores, Storages e Workstations. Nossos computadores são equipados com a sexta geração de processadores Intel® Core™.
SSD para Softwares	Para maior agilidade e segurança dos softwares embarcados, a Norion utiliza sistemas de armazenamento em SSD.
Seagate Imagens	Tenha tranquilidade com a tecnologia de disco Seagate para assegurar acesso confiável ao armazenamento; Disco que fornece tolerância à vibração rotacional para garantir desempenho consistente.
NVIDIA	Avançada arquitetura NVIDIA com tecnologias NFAA, DSR e a inovadora GPU Boost 2.0. Proporciona a melhor experiência e visualização em termos de contraste, reprodução de cores e detalhes, fornecendo assim qualidade de imagem superior.

## Interatividade com:

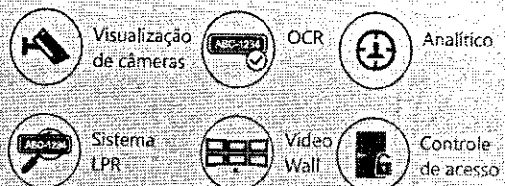

Garantia  
**135**  
anos on-site

Garantia disponível de 1, 3 ou 5 anos on-site de hardware em todo o território nacional. Escolha a melhor opção.

## Benefícios



Desenvolvido e otimizado para suportar o fluxo de vídeo contínuo.



Análise das imagens de várias câmeras de uma só vez.



Recursos essenciais para a visualização de imagens em CFTV.



Philips  
Monitor LCD com  
SmartControl Lite

V Line  
22 (21,5" / 54,6 cm diag.)

223V5LHSB2

## Incríveis imagens de LED em cores nítidas

Aprecie imagens LED nítidas neste monitor Philips. Equipado com HDMI e SmartControl lite, esse produto é a escolha perfeita!

### Imagens nítidas o tempo todo

- Tecnologia LED para cores nítidas
- SmartContrast para detalhes em preto incríveis
- Tela full HD 16:9 para exibir imagens detalhadas
- Fácil ajuste com o SmartControl Lite

### Conteúdo multimídia

- HDMI-Ready para entretenimento Full HD

### A escolha perfeita

- O design compacto poupa espaço
- Tela livre de mercúrio, ecologicamente correta
- Suporte VESA para maior flexibilidade

**PHILIPS**

Monitor LCD com SmartControl Lite  
V Line 22 (21,5" / 54,6 cm diag.)

## Destaques

### Tecnologia LED

Os LEDs brancos são dispositivos de estado sólido que fornecem iluminação máxima, brilho constante e mais rápido, reduzindo o tempo de inicialização. Os LEDs são livres de mercúrio, o que facilita os processos de reciclagem e descarte ecologicamente corretos. Os LEDs possibilitam um melhor controle de intensidade da luz de fundo do LCD, resultando em uma proporção de contraste superalta. Além disso, fornecem uma reprodução de cores superior graças ao brilho em toda tela.

### SmartContrast



SmartContrast é uma tecnologia da Philips que analisa o conteúdo em exibição, ajustando automaticamente as cores e controlando a intensidade da luz de fundo para aprimorar de forma dinâmica o contraste e obter as melhores imagens e vídeos digitais ou para

jogar em ambientes com tonalidades escuras. Quando você seleciona o modo de economia, é feito o ajuste do contraste e a sintonia da luz de fundo para a exibição ideal de aplicativos usados diariamente no escritório e para um consumo de energia mais baixo.

### Tela full HD 16:9

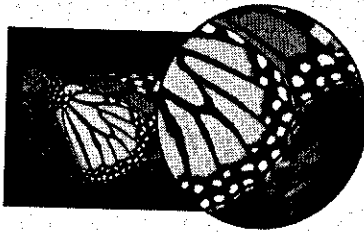

A qualidade da imagem importa. Os monitores comuns oferecem qualidade, mas você espera ainda mais. Este monitor apresenta resolução aprimorada de 1920 x 1080 Full HD. Com o Full HD, espere uma imagem fiel à realidade, com detalhes nítidos, alto brilho, contraste incrível e cores realistas.

### SmartControl Lite

SmartControl Lite é o ícone 3D de última geração com base em software de controle de monitor. Isso permite ao usuário usar o mouse para ajustar mais parâmetros do monitor

223V5LHSB2/57

como cor, brilho, regulagem da tela, multimídia, gerenciamento de ID, etc.

### HDMI Ready



HDMI-ready

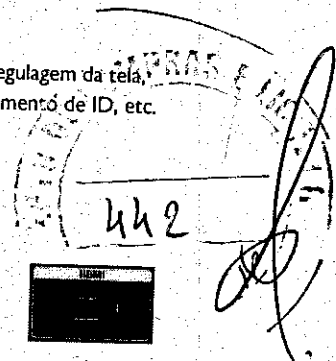

Um dispositivo pronto para HDMI tem todo o hardware necessário para aceitar a entrada HDMI (High-Definition Multimedia Interface). Um cabo HDMI transmite sinais de vídeo e áudio de alta qualidade por um único cabo de um PC ou várias origens AV (incluindo decodificadores, aparelhos de DVD e receptores A/V e câmeras de vídeo).

### Isento de mercúrio

Os monitores Philips com iluminação traseira LED são isentos de mercúrio (uma das substâncias naturais mais tóxicas que afeta seres humanos e animais). Isso contribui com a preservação do meio ambiente durante todo o ciclo de vida do monitor, desde a fabricação até o descarte.



Monitor LCD com SmartControl Lite  
V Line 22 (21,5" / 54,6 cm diag.)

223V5LHSB2/57

## Especificações

### Imagem/tela

- Tela LCD: LCD TFT
- Tipo de iluminação traseira: Sistema W-LED
- Dimensões do painel: 21,5 pol / 54,6 cm
- Área de exibição de alto desempenho: 476,64 (A) x 268,11 (V)
- Prop. da imagem: 16:9
- Ótima resolução: 1920 x 1080 a 60 Hz
- Tempo de resposta (típico): 5 ms
- Brilho: 200 cd/m<sup>2</sup>
- SmartContrast: 10.000.000:1
- Proporção de contraste (típica): 600:1
- Pixel pitch: 0,248 x 0,248 mm
- Ângulo de visão: 90° (H) / 65° (V), @ C/R > 10
- Cores da tela: 16,7 m
- Frequência de varredura: 30 - 83 kHz (A) / 56 - 76 Hz (V)
- sRGB

### Conectividade

- Entrada de sinal: HDMI (digital, HDCP), VGA (analógica)
- Entrada de sincronização: Sincronismo separado, Sincronismo ativado, verde

### Conforto

- Praticidade para o usuário: Automático/Para baixo, 4:3 wide/Para cima, Brilho/Voltar, Menu/OK, Lig/Desl
- Idiomas do OSD: Português (Brasil), Checo, Holandês, Inglês, Finlandês, Francês, Alemão, Húngaro, Italiano, Japonês, Coreano, Polonês, Português, Russo, Simplified Chinês, Espanhol, Sueco, Turco, Ucrainiano, Grego, Tradicional Chinês
- Outras facilidades: Trava Kensington, Instalação padrão VESA (100 x 100 mm)
- Compatibilidade Plug and Play: DDC/CI, Mac OS X, sRGB, Windows 7, Windows 8

### Suporte

- Inclinação: -5/20 grau

### Lig/Desl

- Aparelho ligado: 21,63 W (tip.), 25,63 W (máx.)
- Modo de espera: 0,5 W
- Aparelho desligado: 0,5 W
- LED de energia: Operação - branco, Modo de espera - branco (piscando)
- Fonte de alimentação: Embutido, 100 - 240 VAC, 50 - 60 Hz

### Dimensões

- Produto com suporte (mm): 503 x 376 x 213 mm
- Produto sem suporte (mm): 503 x 316 x 50 mm
- Embalagem em mm (L x A x P): 555 x 414 x 107 mm

### Peso

- Produto com suporte (kg): 2,61 kg
- Produto sem suporte (kg): 2,35 kg
- Produto com embalagem (kg): 3,87 kg

### Condições de operação

- Faixa de temperatura (operação): 0 °C a 40 °C °C
- Faixa de temperatura (armazenamento): -20 °C a 60 °C °C
- Umidade relativa: 20%-80 %
- Altitude: Operação: 3.658 m, Não operação: 12.192 m
- MTBF: 30.000 hora(s)

### Sustentabilidade

- Meio ambiente e energia: EnergyStar 6.0, Prata no EPEAT, RoHS, Sem chumbo, Isento de mercúrio
- Embalagem feita de material reciclável: 100 %

### Conformidade e padrões

- Aprovações de órgãos reguladores: BSMI, Marca CE, FCC Classe B, SEMKO, Certificado TCO, TUV/ISO9241-307, cETLus, EAC, INMETRO

### Gabinete

- Cor: Preto
- Concluir: Superfino (base frontal) / Textura (tampa traseira)

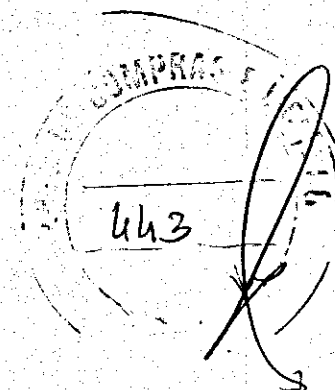

Data de emissão  
2016-11-11

Versão: 1.0.1

12 NC: 8670 001 24088  
EAN: 87 12581 73116 8

© 2016 Koninklijke Philips N.V.  
Todos os direitos reservados.

As especificações estão sujeitas a alterações sem aviso prévio. As marcas registradas são de responsabilidade da Koninklijke Philips N.V. ou de seus representantes legais

www.philips.com

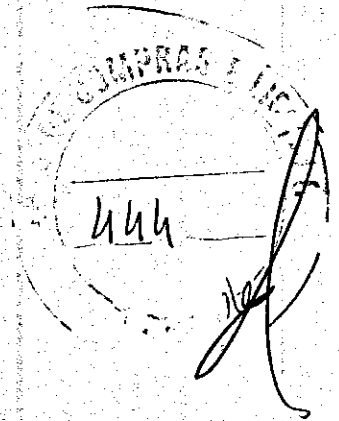

# DOCUMENTOS FABRICANTE

São Paulo, 30 de setembro de 2019.

À:

**Prefeitura Municipal de Jaguariaíva-PR**

Ref.:

**Pregão Presencial N° 130/2019**

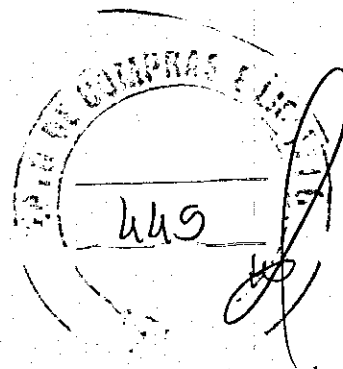

### Declaração

Pelo presente, a Axis Communications Comércio e Serviços de Comunicações Ltda., CNPJ nº 09.214.906/0001-83, situada à Rua Mário Amaral, 172 – cj. 131 – Paraíso – São Paulo – SP, declara que a câmera AXIS M2025-LE possui recurso embarcado para detecção de interrupção do armazenamento do cartão SD, acesso ao fluxo de vídeo ao vivo, plataforma incorporada para aplicações de terceiros e programação de eventos agendados;

Estamos à disposição para quaisquer esclarecimentos necessários.

Atenciosamente,

A handwritten signature in cursive script, reading 'M. Oliveira', written over a horizontal line.

**Marcia Regina de Oliveira**  
Controller South America  
Axis Communications

A large, stylized handwritten signature in cursive script, located in the bottom right corner of the page.



São Paulo, 30 de setembro de 2019.

À:

**Prefeitura Municipal de Jaguariáva-PR**

Ref.:

**Pregão Presencial N° 130/2019**

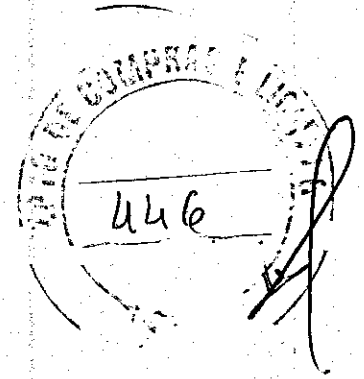

### Declaração

Pelo presente, a Axis Communications Comércio e Serviços de Comunicações Ltda., CNPJ nº 09.214.906/0001-83, situada à Rua Mário Amaral, 172 – cj. 131 – Paraíso – São Paulo – SP, declara que todas as câmeras ofertadas no processo licitatório supracitado suportam cartões de armazenamento sólido (SD Card) com capacidade de, pelo menos, 128 gigabytes;

Estamos à disposição para quaisquer esclarecimentos necessários.

Atenciosamente,

A handwritten signature in black ink, appearing to read 'M. Oliveira', written over a horizontal line.

**Marcia Regina de Oliveira**  
Controller South America  
Axis Communications

A large, stylized handwritten signature in black ink, located in the bottom right corner of the page.

São Paulo, 26 de novembro de 2019.

À:

**Prefeitura Municipal de Jaguariaíva-PR**

Ref.:

**Pregão Presencial N° 130/2019**

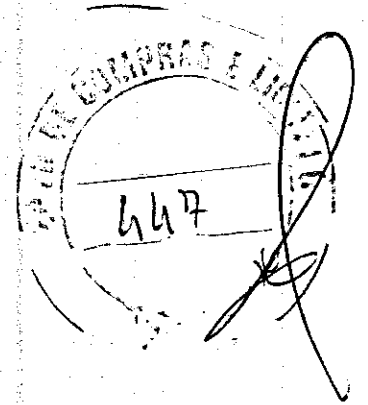

### Declaração

Pelo presente, a Axis Communications Comércio e Serviços de Comunicações Ltda., CNPJ nº 09.214.906/0001-83, situada à Rua Mário Amaral, 172 – cj. 131 – Paraíso – São Paulo – SP, declara que todas as câmeras Axis ofertadas no processo licitatório supracitado serão fornecidas com garantia de fábrica de acordo o contrato estabelecido da empresa vencedora com o prazo máximo de 05 (cinco) anos a partir da data de compra. Maiores detalhes da garantia de fábrica da Axis, disponível em: <https://www.axis.com/pt-br/support/warranty-and-rma>

Estamos à disposição para quaisquer esclarecimentos necessários.

Atenciosamente,

A handwritten signature in black ink, appearing to read 'Márcia Oliveira', written over a horizontal line.

**Márcia Oliveira**  
Regional Controller South America  
Axis Communications

Handwritten signatures and initials in black ink, including a large signature and some initials.

ENVELOPE 02: HABILITAÇÃO  
ARRIAS & FRANCA LTDA - ME  
CNPJ: 04.141.199/0001-29 - INSCRIÇÃO ESTADUAL 90282146-58  
RUA VITÓRIO DEL ANGELO, Nº 408 - JD. CIDADE MONÇÕES - CEP: 87060-355 - MARINGÁ - PR  
FONE: (44) 3267-5868 - E-MAIL: FABIO@TECSELALARMES.COM.BR  
PREGÃO PRESENCIAL Nº 130/2019  
ABERTURA: 27/11/2019 ÀS 09h00 min



## DOCUMENTOS DE HABILITAÇÃO

*[Handwritten signatures and initials]*

# ARRIAS & FRANÇA LTDA

CNPJ: 04.141.199/0001-29

Sexta Alteração do Contrato Social

NIRE: 41204442242

FL.01/10

**FABIO ARRIAS**, brasileiro, natural de Maringá, Estado do Paraná, casado sob regime da comunhão parcial de bens, nascido no dia 04 de Janeiro de 1979, empresário, portador da cédula de identidade nº 6.894.006-0 (expedida pela secretaria de Segurança Pública do Estado do Paraná) e CPF nº 024.500.749-02, residente e domiciliado na Cidade e Comarca de Maringá, Estado do Paraná, à Avenida Cerro Azul, 1200, Apto 703, Jardim Novo Horizonte, CEP 87.010-055; **PATRICIA ZANE FRANÇA**, natural de Maringá, Estado do Paraná, casada sob regime de comunhão parcial de bens, nascida no dia 07 de Maio de 1980, Servidora Publica Federal, portadora da cédula de identidade nº 6.599.774-4 (expedida pela secretaria de Segurança Pública do Estado do Paraná), e CPF nº 029.927.159-56, residente e domiciliada na Cidade e Comarca de Maringá, Estado do Paraná, à Avenida Cerro Azul, 1200, Apto 703, Jardim Novo Horizonte, CEP 87.010-055; sócios componentes da empresa **ARRIAS & FRANÇA LTDA**, com sede e foro na Cidade e Comarca de Maringá, Estado do Paraná, a Avenida Cerro Azul, 1253, loja 22, Jardim Horizonte, CEP 87.010-055, conforme Contrato Social registrado na Junta Comercial do Estado do Paraná, sob o nº 41204442242, em 27 de Outubro de 2000; Resolvem por este instrumento particular de alteração de Contrato Social, Alterar e Consolidar seu Contrato Social de acordo com as cláusulas seguintes:

**Cláusula 1º** A empresa que era estabelecida na "Avenida Cerro Azul, 1253, loja 22, Jardim Horizonte, CEP 87.010-055", na Cidade e Comarca de Maringá, Estado do Paraná, fica transferida a partir desta data para a "Rua Vitório Del Ângelo, 408, Jardim



CERTIFICO O REGISTRO EM 21/08/2019 15:26 SOB N° 20194583201.  
PROTOCOLO: 194583201 DE 20/08/2019. CÓDIGO DE VERIFICAÇÃO:  
11903847667. NIRE: 41204442242.  
ARRIAS & FRANÇA LTDA

LEANDRO MARCOS RAYSEL BISCAIA  
SECRETÁRIO-GERAL  
CURITIBA, 21/08/2019  
www.empresafacil.pr.gov.br

# ARRIAS & FRANÇA LTDA

CNPJ: 04.141.199/0001-29

Sexta Alteração do Contrato Social

NIRE: 41204442242

FL.02/10

Cidade Monções, CEP 87.060-355", na Cidade e Comarca de Maringá, Estado do Paraná

**Cláusula 2º** Permanecem inalteradas as demais cláusulas vigentes do contrato primitivo que não colidem com as disposições do presente instrumento.

**Cláusula 3º** Em vista das alterações ora ajustada os sócios RESOLVEM, por este instrumento, atualizar e consolidar o contrato social, tornando assim sem efeito, a partir desta data, as cláusulas e condições contidas no contrato primitivo e Alterações posteriores.

## CONSOLIDAÇÃO DO CONTRATO SOCIAL

# ARRIAS & FRANÇA LTDA

CNPJ: 04.141.199/0001-29

NIRE: 41204442242

**FABIO ARRIAS**, brasileiro, natural de Maringá, Estado do Paraná, casado sob o regime da comunhão parcial de bens, nascido no dia 04 de Janeiro de 1979, empresário, portador da cédula de identidade nº 6.894.006-0 (expedida pela secretaria de Segurança Pública do Estado do Paraná) e CPF nº 024.500.749-02, residente e domiciliado na Cidade e Comarca de Maringá, Estado do Paraná, à Avenida Cerro Azul, 1200, Apto 703, Jardim Novo Horizonte, CEP 87.010-055; **PATRICIA**



CERTIFICO O REGISTRO EM 21/08/2019 15:26 SOB N° 20194583201.  
PROTOCOLO: 194583201 DE 20/08/2019. CÓDIGO DE VERIFICAÇÃO:  
11903847667. NIRE: 41204442242.  
ARRIAS & FRANÇA LTDA

LEANDRO MARCOS RAYSEL BISCAIA  
SECRETÁRIO-GERAL  
CURITIBA, 21/08/2019  
www.empresafacil.pr.gov.br

# ARRIAS & FRANÇA LTDA

CNPJ: 04.141.199/0001-29

Sexta Alteração do Contrato Social

NIRE: 41204442242

FL.03/10

**ZANE FRANÇA**, natural de Maringá, Estado do Paraná, casada sob regime de comunhão parcial de bens, nascida no dia 07 de Maio de 1980, Servidora Publica Federal, portadora da cédula de identidade nº 6.599.774-4 (expedida pela secretaria de Segurança Pública do Estado do Paraná), e CPF nº 029.927.159-56, residente e domiciliada na Cidade e Comarca de Maringá, Estado do Paraná, à Avenida Cerro Azul, 1200, Apto 703, Jardim Novo Horizonte, CEP 87.010-055; sócios componentes da empresa **ARRIAS & FRANÇA LTDA**, com sede e foro na Cidade e Comarca de Maringá, Estado do Paraná, a Rua Vitério Del Ângelo, 408, Jardim Cidade Monções, CEP 87.060-355, conforme Contrato Social registrado na Junta Comercial do Estado do Paraná, sob o nº 41204442242, em 27 de Outubro de 2000; Resolvem por este instrumento particular de alteração de Contrato Social, Consolidar seu Contrato Social de acordo com as cláusulas seguintes:

**Cláusula 1º** A sociedade girará sob denominação social de "**ARRIAS E FRANÇA LTDA**", tendo sua sede e foro na Cidade e Comarca de Maringá, Estado do Paraná, na **Rua Vitério Del Ângelo, 408, Jardim Cidade Monções, CEP 87.060-355.**

**Cláusula 2º** A sociedade tem como ramo de atividade "**COMÉRCIO VAREJISTA DE ARTIGOS DE USO DOMESTICO; COMÉRCIO ATACADISTA DE EQUIPAMENTOS ELÉTRICOS DE USO PESSOAL E DOMÉSTICO;**



CERTIFICO O REGISTRO EM 21/08/2019 15:26 SOB Nº 20194583201.  
PROTOCOLO: 194583201 DE 20/08/2019. CÓDIGO DE VERIFICAÇÃO:  
11903847667. NIRE: 41204442242.  
ARRIAS & FRANÇA LTDA

LEANDRO MARCOS RAYSEL BISCAIA  
SECRETÁRIO-GERAL  
CURITIBA, 21/08/2019  
www.empresafacil.pr.gov.br

# ARRIAS & FRANÇA LTDA

CNPJ: 04.141.199/0001-29

Sexta Alteração do Contrato Social

NIRE: 41204442242

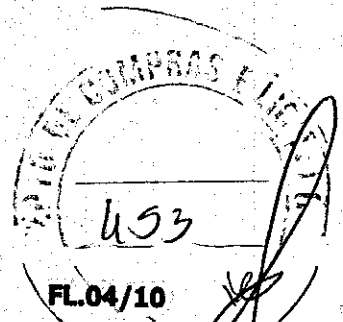

COMÉRCIO ATACADISTA DE MATERIAIS ELÉTRICOS;  
COMÉRCIO ATACADISTA DE MATERIAL DE  
CONSTRUÇÃO; COMÉRCIO VAREJISTA DE TINTAS E  
MATERIAIS PARA PINTURA; COMÉRCIO VAREJISTA DE  
FERRAGENS E FERRAMENTAS; COMERCIO VAREJISTA  
DE MATERIAL ELÉTRICO; COMÉRCIO VAREJISTA  
ESPECIALIZADO DE EQUIPAMENTOS DE TELEFONIA E  
COMUNICAÇÃO; COMÉRCIO A VAREJO DE PEÇAS E  
ACESSÓRIOS NOVOS PARA VEÍCULOS AUTOMOTORES;  
REPARAÇÃO E MANUTENÇÃO DE EQUIPAMENTOS E  
ELETROELETRÔNICOS DE USO PESSOAL E  
DOMÉSTICOS; REPARAÇÃO E MANUTENÇÃO DE  
COMPUTADORES E EQUIPAMENTOS PERIFÉRICOS;  
COMERCIO VAREJISTA ESPECIALIZADO DE  
EQUIPAMENTOS E SUPRIMENTOS DE INFORMÁTICA;  
COMÉRCIO VAREJISTA ESPECIALIZADO DE  
ELETRODOMÉSTICO E EQUIPAMENTOS DE AUDIO E  
VIDEO; COMÉRCIO VAREJISTA DE LUBRIFICANTES;  
COMÉRCIO VAREJISTA DE ARTIGOS ESPORTIVOS;  
COMÉRCIO VAREJISTA DE ARTIGOS DE PAPELARIA;  
MONTAGEM E INSTALAÇÃO DE SISTEMAS E  
EQUIPAMENTOS DE ILUMINAÇÃO E SINALIZAÇÃO  
PÚBLICA, PORTOS E AEROPORTOS; INSTALAÇÃO E  
MANUTENÇÃO ELÉTRICA; ALUGUEL DE MÁQUINAS E  
EQUIPAMENTOS PARA ESCRITÓRIO; ALUGUEL DE  
MÁQUINAS E EQUIPAMENTOS COMERCIAIS E

*Paul*  
*[Signature]*

*[Signature]*  
*[Signature]*



CERTIFICO O REGISTRO EM 21/08/2019 15:26 SOB N° 20194583201.  
PROTOCOLO: 194583201 DE 20/08/2019. CÓDIGO DE VERIFICAÇÃO:  
11903847667. NIRE: 41204442242.  
ARRIAS & FRANÇA LTDA

LEANDRO MARCOS RAYSEL BISCAIA  
SECRETÁRIO-GERAL  
CURITIBA, 21/08/2019  
www.empresafacil.pr.gov.br

*[Signature]*

*[Signature]*



# ARRIAS & FRANÇA LTDA

CNPJ: 04.141.199/0001-29

Sexta Alteração do Contrato Social

NIRE: 41204442242

FL.05/10

INDUSTRIAIS, SEM OPERADOR; DESENVOLVIMENTO E LICENCIAMENTO DE PROGRAMAS DE COMPUTADOR CUSTOMIZÁVEIS; DESENVOLVIMENTO E LICENCIAMENTO DE PROGRAMAS DE COMPUTADOR NÃO CUSTOMIZÁVEIS; CONSULTORIA EM TECNOLOGIA DA INFORMAÇÃO; SUPORTE TÉCNICO, MANUTENÇÃO E SERVIÇOS EM TECNOLOGIA DA INFORMAÇÃO; CONSTRUÇÃO DE ESTAÇÕES E REDES DE TELECOMUNICAÇÕES; INSTALAÇÕES DE SISTEMA DE PREVENÇÃO CONTRA INCENDIO; SERVIÇOS COMBINADOS PARA APOIO A EDIFÍCIOS, EXCETO CONDOMÍNIOS PREDIAIS; ATIVIDADES DE MONITORAMENTO DE SISTEMAS DE SEGURANÇA ELETRONICO; COMERCIO ATACADISTA DE MAQUINAS E EQUIPAMENTOS, PEÇAS E PARTES; COMÉRCIO VAREJISTA ESPECIALIZADO EM EQUIPAMENTOS DE TELEFONIA E COMUNICAÇÃO; REPARAÇÃO E MANUTENÇÃO DE EQUIPAMENTOS DE COMUNICAÇÃO; INSTALAÇÃO DE MAQUINAS E EQUIPAMENTOS INDUSTRIAIS; CONSTRUÇÃO DE ESTAÇÕES E REDES DE DISTRIBUIÇÃO DE ENERGIA ELÉTRICA; MANUTENÇÃO E REPARAÇÃO DE GERADORES, TRANSFORMADORES E MOTORES ELÉTRICOS; PREPARAÇÃO DE DOCUMENTOS E SERVIÇOS ESPECIALIZADOS DE APOIO ADMINISTRATIVO; PROVEDORES DE ACESSO A REDES



CERTIFICO O REGISTRO EM 21/08/2019 15:26 SOB N° 20194583201.  
PROTOCOLO: 194583201 DE 20/08/2019. CÓDIGO DE VERIFICAÇÃO:  
11903847667. NIRE: 41204442242.  
ARRIAS & FRANÇA LTDA

LEANDRO MARCOS RAYSEL BISCAIA  
SECRETÁRIO-GERAL  
CURITIBA, 21/08/2019  
www.empresafacil.pr.gov.br

# ARRIAS & FRANÇA LTDA

CNPJ: 04.141.199/0001-29

Sexta Alteração do Contrato Social

NIRE: 41204442242

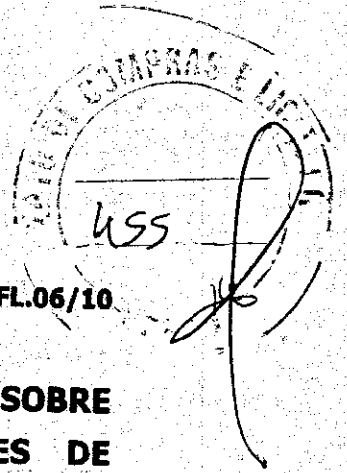

DE COMUNICAÇÕES; PROVEDORES DE VOZ SOBRE PROTOCOLO INTERNET - VOIP; ATIVIDADES DE TELEATENDIMENTO; MANUTENÇÃO E REPARO DE BATERIAS; MANUTENÇÃO E REPARAÇÃO DE MÁQUINAS, APARELHOS E MATERIAIS ELÉTRICOS; REPARAÇÃO E MANUTENÇÃO DE EQUIPAMENTOS; MANUTENÇÃO DE REDES DE DISTRIBUIÇÃO DE ENERGIA ELÉTRICA; MANUTENÇÃO DE ESTAÇÕES DE REDES DE TELECOMUNICAÇÕES; PROMOÇÃO DE VENDAS; SERVIÇOS DE ENGENHARIA; MEDIÇÃO DE CONSUMO DE ENERGIA ELÉTRICA, GÁS E ÁGUA; ATIVIDADES DE SONORIZAÇÃO E DE ILUMINAÇÃO; INSTALAÇÕES HIDRÁULICAS, SANITÁRIAS E DE GÁS".

**Cláusula 3º** A empresa iniciou suas atividades em 27 de Outubro de 2000; e seu prazo é por tempo indeterminado.

**Cláusula 4º** O Capital Social da sociedade é de R\$ 50.000,00 (cinquenta mil reais), divididos em 50.000 (cinquenta mil) quotas no valor de R\$ 1,00 (Um real) cada uma, está integralizado em moeda corrente deste país neste ato, fica assim distribuído entre os sócios:

*LSS*  
*CS*

*[Handwritten signature]*



CERTIFICO O REGISTRO EM 21/08/2019 15:26 SOB Nº 2019493201.  
PROTOCOLO: 194583201 DE 20/08/2019. CÓDIGO DE VERIFICAÇÃO:  
11903847667. NIRE: 41204442242.  
ARRIAS & FRANÇA LTDA

LEANDRO MARCOS RAYSEL BISCAIA  
SECRETÁRIO-GERAL  
CURITIBA, 21/08/2019  
www.empresafacil.pr.gov.br

*[Handwritten signature]*

# ARRIAS & FRANÇA LTDA

CNPJ: 04.141.199/0001-29

Sexta Alteração do Contrato Social

NIRE: 41204442242

FL.07/10

FABIO ARRIAS	47.500	47.500,00	-	47.500,00	95%
PATRICIA ZANE FRANÇA	2.500	2.500,00	-	2.500,00	5%

**Cláusula 5º** A responsabilidade dos Sócios é restrita ao valor de suas quotas, mas todos respondem solidariamente pela integralização do Capital Social.

**Cláusula 6º** As quotas são indivisíveis e não poderão ser cedidas ou transferidas a terceiros sem o consentimento do outro sócio, a quem fica assegurado, em igualdade de condições e preço, direito de preferência para a sua aquisição se postas à venda, formalizando, se realizada a cessão delas, a alteração contratual pertinente.

**Cláusula 7º** A sociedade é regida pela lei das sociedades empresariais de nº 10.406/02, e como lei supletiva nº 6.404/76.

**Cláusula 8º** A sociedade poderá ser dissolvida por resolução dos quotistas representados a maioria do capital social ou por decisão judicial irrecurável.

**Cláusula 9º** As retiradas mensais, realizadas pelos sócios, bem como a distribuição de lucros, passam a ser efetuadas da seguinte forma:



CERTIFICO O REGISTRO EM 21/08/2019 15:26 SOB Nº 20194583201.  
PROTOCOLO: 194583201 DE 20/08/2019. CÓDIGO DE VERIFICAÇÃO:  
11903847667. NIRE: 41204442242.  
ARRIAS & FRANÇA LTDA

LEANDRO MARCOS RAYSEL BISCAIA  
SECRETÁRIO-GERAL  
CURITIBA, 21/08/2019  
www.empresafacil.pr.gov.br

*[Handwritten signatures and initials]*

# ARRIAS & FRANÇA LTDA

CNPJ: 04.141.199/0001-29

Sexta Alteração do Contrato Social

NIRE: 41204442242

FL.08/10

**Parágrafo Único** – Como produtividade, o sócio que prestar algum serviço, receberá o valor total integral como forma de “pro labore” ou distribuição de lucros.

**Cláusula 10ª** A administração da sociedade caberá ao sócio **FABIO ARRIAS**, com os poderes a atribuição da representação ativa e passiva na sociedade, judicial e extrajudicial, podendo praticar todos os atos compreendidos no objeto social individualmente, sempre de interesse da sociedade, autorizado o uso do nome empresarial, vedado, no entanto, faze-lo em atividades estranhas no interesse social ou assumir obrigações seja em favor dos quotistas ou de terceiros, bem como onerar ou alienar bens Imóveis da sociedade, sem autorização do outro sócio.

**Parágrafo Único:** no exercício da administração, os administradores terão direito a uma retirada mensal a título de pro labore, cujo valor será definido de comum acordo entre os sócios.

**Cláusula 11ª** O administrador declara sob as penas da lei, que não está impedido de exercer a administração da sociedade, por lei especial ou em virtude de condenação criminal, ou por se encontrar sob os efeitos dela, a pena que vede, ainda que temporariamente, o acesso a cargos públicos, ou por crime falimentar, de prevaricação, peita ou suborno, concussão, peculato ou contra a economia popular, contra o sistema financeiro nacional, contra as normas de defesa da concorrência, contra as relações de consumo, fé pública ou propriedade.



CERTIFICO O REGISTRO EM 21/08/2019 15:26 SOB Nº 20194583201.  
PROTOCOLO: 194583201 DE 20/08/2019. CÓDIGO DE VERIFICAÇÃO:  
11903847667. NIRE: 41204442242.  
ARRIAS & FRANÇA LTDA

LEANDRO MARCOS RAYSEL BISCAIA  
SECRETÁRIO-GERAL  
CURITIBA, 21/08/2019  
www.empresafacil.pr.gov.br

# ARRIAS & FRANÇA LTDA

CNPJ: 04.141.199/0001-29

Sexta Alteração do Contrato Social

NIRE: 41204442242

FL.09/10

**Cláusula 12º Balanço Geral:** Anualmente em 31 de dezembro. **Resultados:** Atribuídos proporcionalmente aos sócios com quotas integralizadas ou mantidas em reserva na sociedade;

**Cláusula 13º** A sociedade poderá a qualquer tempo, abrir ou fechar filial ou outra dependência, mediante alteração contratual assinada por todos os sócios; Falecendo ou interditado qualquer sócio, a sociedade continuará suas atividades com os herdeiros, sucessores e o incapaz. Não sendo possível ou inexistindo interesse destes ou do sócio remanescente, o valor de seus haveres será apurado e liquidado com base na situação patrimonial da sociedade, à data da resolução, verificada em balanço especialmente levantado.

**Parágrafo único** - O mesmo procedimento será adotado em outros casos em que a sociedade se resolva em relação a seu sócio.

**Cláusula 14º** Declara sob as penas da Lei, que se enquadra na condição de MICRO EMPRESA, nos termos da Lei Complementar nº 123, de 14/12/2006.

**Cláusula 15º** Os sócios resolvem em comum acordo dispensar a elaboração de atas de reunião /assembleia de sócios.

**Cláusula 16º** Fica eleito o foro desta Cidade e Comarca de Maringá, Estado do Paraná, para o exercício e o cumprimento dos direitos e obrigações resultantes deste contrato.



CERTIFICO O REGISTRO EM 21/08/2019 15:26 SOB Nº 20194595701.  
PROTOCOLO: 194583201 DE 20/08/2019. CÓDIGO DE VERIFICAÇÃO:  
11903847667. NIRE: 41204442242.  
ARRIAS & FRANÇA LTDA

LEANDRO MARCOS RAYSEL BISCAIA  
SECRETÁRIO-GERAL  
CURITIBA, 21/08/2019  
www.empresafacil.pr.gov.br

# ARRIAS & FRANÇA LTDA

CNPJ: 04.141.199/0001-29

Sexta Alteração do Contrato Social

NIRE: 41204442242

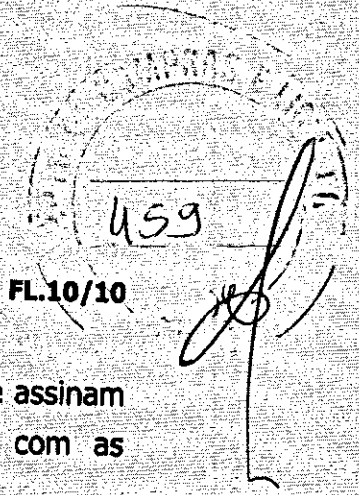

FL.10/10

E, por assim estarem certos e ajustados, lavram, datam e assinam o presente instrumento em 1 (uma) via de acordo com as declarações e documentos fornecidos pelos sócios.

**Maringá - Pr., 05 de Agosto de 2019.**

*Fábio Arrias*

**FABIO ARRIAS**

*Patrícia Zane França*

**PATRICIA ZANE FRANÇA**



CERTIFICO O REGISTRO EM 21/08/2019 15:26 SOB Nº 20194583201.  
PROTOCOLO: 194583201 DE 20/08/2019 CÓDIGO DE VERIFICAÇÃO:  
11903847667. NIRE: 41204442242.  
ARRIAS & FRANÇA LTDA

LEANDRO MARCOS RAYSEL BISCAIA  
SECRETÁRIO-GERAL  
CURITIBA, 21/08/2019  
[www.empresafacil.pr.gov.br](http://www.empresafacil.pr.gov.br)

*[Handwritten signature]*

*[Handwritten signature]*

PROCURAÇÃO



Por este instrumento particular de Procuração, a empresa **ARRIAS & FRANCA LTDA - ME**, com sede AV CERRO AZUL N. 1253 - LOJA 22 - CEP: 87010-055 - JD NOVO HORIZONTE - MARINGÁ - PR, inscrita no CNPJ/MF sob n. 04.141.199/0001-29 e com Inscrição Estadual n. 90282146-58, neste ato representada por seu sócio Administrador, Sr. **FÁBIO ARRIAS**, portador da Cédula de Identidade RG n.6.894.006-0 SSP/PR e Inscrito no CPF sob n 024.500.749-02, brasileiro, casado, engenheiro, residente e domiciliado no Paraná Avenida Cerro Azul, 1200, apto 703, CEP: 87010-000 na cidade de Maringá, nomeia e constitui seu bastante Procurador Sr. Lucas Ribeiro Rodrigues, portador da Cédula de Identidade RG n.º 10.230.046-7 SSP/PR e do CPF n.º 073.642.099-13, brasileiro, casado, engenheiro, residente e domiciliado no Paraná Rua Mitsuzo Taguchi, 75, Apto 461, CEP: 87045-110 a quem confere amplos e gerais poderes para representá-la em quaisquer licitações, sejam elas de concorrências, concurso, leilão, pregão eletrônico ou presencial, convite ou tomadas de preço, públicas ou não, em qualquer parte do território nacional, envolvendo como solicitantes a União, Estados, Municípios, Estatais, empresas privadas, instituições, nomeada procuradora, juntar, apresentar e desentranhar documentos; prestar declarações e esclarecimentos; promover provas e justificações; participar de reuniões, assembleias e demais eventos inerentes aos poderes ora conferidos; apresentar propostas e orçamentos, verbais ou escritos; transigir ou desistir; firmar os competentes instrumentos de homologação da contratação dos serviços prestados pela mandante; juntar, apresentar e desentranhar documentos; prestar declarações e esclarecimentos; preencher e assinar formulários, assinar os anexos do edital, declarações, planilhas de preços, propostas, credenciamentos, atas, formular lances, negociar preços, interpor recursos e desistir da sua interposição, assinar e preencher requerimentos e declarações; substabelecer, requerer, alegar, promover, protocolar e assinar o que preciso for; dar lance verbal e por escrito; assinar atas; interpor recursos; termo de renúncia, e promover solicitação de esclarecimento; confere ainda; praticar enfim, todos os demais atos necessários e indispensáveis ao mais amplo, cabal e fiel desempenho do presente mandato, podendo substabelecer, enfim, praticar todos os demais atos pertinentes ao certame, em nome da Outorgante.

A presente Procuração é válida até o dia 31 de dezembro de 2020.

Maringá, 19 de junho de 2019.

*Fábio Arrias*  
TABELIONATO GRASSANO

**FÁBIO ARRIAS - SÓCIO ADMINISTRADOR**  
CREA-PR nº 57953/D  
RG Nº 6.894.006-0 SSP/PR  
CPF Nº 024.500.749-02

3 TABELIONATO DE NOTAS - GRASSANO  
Avenida Nerval 373 - Fone: (44) 2103-0300  
Maringá - Paraná

RECONHECO e dou fe a(s) firma(s) de:  
FÁBIO ARRIAS  
por SEMELHANÇA face a impossibilidade do  
signatário  
comparecer na Serventia por motivos  
particulares. (Cód. 100) da Verdade.  
Em testemunho de  
Maringá, 19 de julho de 2019

HELOISA REAL MARTINELLI  
ESCREVENTE INDICADA

Selo 01046YX . InZas . EulME - xcaFJ .  
17VGN  
( Confira em <http://fmarren.com.br> )

3º TABELIONATO DE NOTAS  
Heloisa Real Martinelli  
Escrevente Indicado  
MARINGÁ - PARANÁ

REGISTRO CIVIL DAS EMPRESAS INDIVIDUAIS  
MARIALVA - PR  
3º SERVIÇO NOTARIAL



**SECRETARIA DA MICRO E PEQUENA EMPRESA  
DEPARTAMENTO DE REGISTRO EMPRESARIAL E INTEGRAÇÃO  
JUNTA COMERCIAL DO PARANÁ**

**CERTIDÃO SIMPLIFICADA**

Página: 001/002

Certificamos que as informações abaixo constam dos documentos arquivados nesta Junta Comercial e são vigentes na data da sua expedição.

Nome Empresarial  
**ARRIAS & FRANCA LTDA**

Natureza Jurídica: **SOCIEDADE EMPRESÁRIA LIMITADA**

Número de Identificação do Registro de Empresas - NIRE (Sede)

41 2 0444224-2

CNPJ

04.141.199/0001-29

Data de Arquivamento do Ato Constitutivo

27/10/2000

Data de início de Atividade

02/10/2000

Endereço Completo (Logradouro, N° e Complemento, Bairro, Cidade, UF, CEP)  
RUA Vitorio Del Angelo, 408, Jardim Cidade Monções, MARINGÁ, PR, 87.060-355

Objeto Social

COMÉRCIO VAREJISTA DE ARTIGOS DE USO DOMESTICO; COMÉRCIO ATACADISTA DE EQUIPAMENTOS ELÉTRICOS DE USO PESSOAL E DOMÉSTICO; COMÉRCIO ATACADISTA DE MATERIAS ELÉTRICOS; COMÉRCIO ATACADISTA DE MATERIAL DE CONSTRUÇÃO; COMÉRCIO VAREJISTA DE TINTAS E MATERIAIS PARA PINTURA; COMÉRCIO VAREJISTA DE FERRAGENS E FERRAMENTAS; COMERCIO VAREJISTA DE MATERIAL ELÉTRICO; COMÉRCIO VAREJISTA ESPECIALIZADO DE EQUIPAMENTOS DE TELEFONIA E COMUNICAÇÃO; COMÉRCIO A VAREJO DE PEÇAS E ACESSÓRIOS NOVOS PARA VEÍCULOS AUTOMOTORES; REPARAÇÃO E MANUTENÇÃO DE EQUIPAMENTOS E ELETROELETRÔNICOS DE USO PESSOAL E DOMÉSTICOS; REPARAÇÃO E MANUTENÇÃO DE COMPUTADORES E EQUIPAMENTOS PERIFÉRICOS; ATIVIDADES DE; COMERCIO VAREJISTA ESPECIALIZADO DE EQUIPAMENTOS E SUPRIMENTOS DE INFORMÁTICA; COMÉRCIO VAREJISTA ESPECIALIZADO DE ELETRODOMÉSTICO E EQUIPAMENTOS DE AUDIO E VIDEO; COMÉRCIO VAREJISTA DE LUBRIFICANTES; COMÉRCIO VAREJISTA DE ARTIGOS ESPORTIVOS; COMERCIO VAREJISTA DE ARTIGOS DE PAPELARIA; MONTAGEM E INSTALAÇÃO DE SISTEMAS E EQUIPAMENTOS DE ILUMINAÇÃO E SINALIZAÇÃO PÚBLICA, PORTOS E AEROPORTOS; INSTALAÇÃO E MANUTENÇÃO ELÉTRICA; ALUGUEL DE MÁQUINAS E EQUIPAMENTOS PARA ESCRITÓRIO; ALUGUEL DE MÁQUINAS E EQUIPAMENTOS COMERCIAIS E INDUSTRIAIS, SEM OPERADOR; DESENVOLVIMENTO E LICENCIAMENTO DE PROGRAMAS DE COMPUTADOR CUSTOMIZÁVEIS; DESENVOLVIMENTO E LICENCIAMENTO DE PROGRAMAS DE COMPUTADOR NÃO CUSTOMIZÁVEIS; CONSULTORIA EM TECNOLOGIA DA INFORMAÇÃO; SUPORTE TÉCNICO, MANUTENÇÃO E SERVIÇOS EM TECNOLOGIA DA INFORMAÇÃO; CONSTRUÇÃO DE ESTAÇÕES E REDES DE TELECOMUNICAÇÕES; INSTALAÇÕES DE SISTEMA DE PREVENÇÃO CONTRA INCENDIO; SERVIÇOS COMBINADOS PARA APOIO A EDIFÍCIOS, EXCETO CONDOMÍNIOS PREDIAIS; ATIVIDADES DE MONITORAMENTO DE SISTEMAS DE SEGURANÇA ELETRONICO; COMERCIO ATACADISTA DE MAQUINAS E EQUIPAMENTOS, PEÇAS E PARTES; COMÉRCIO VAREJISTA ESPECIALIZADO EM EQUIPAMENTOS DE TELEFONIA E COMUNICAÇÃO; REPARAÇÃO E MANUTENÇÃO DE EQUIPAMENTOS DE COMUNICAÇÃO; INSTALAÇÃO DE MAQUINAS E EQUIPAMENTOS INDUSTRIAIS; CONSTRUÇÃO DE ESTAÇÕES E REDES DE DISTRIBUIÇÃO DE ENERGIA ELÉTRICA; MANUTENÇÃO E REPARAÇÃO DE GERADORES, TRANSFORMADORES E MOTORES ELÉTRICOS; PREPARAÇÃO DE DOCUMENTOS E SERVIÇOS ESPECIALIZADOS DE APOIO ADMINISTRATIVO; PROVIDORES DE ACESSO A REDES DE COMUNICAÇÕES; PROVIDORES DE VOZ SOBRE PROTOCOLO INTERNET, VOIP; ATIVIDADES DE TELEATENDIMENTO; MANUTENÇÃO E REPARO DE BATERIAS; MANUTENÇÃO E REPARAÇÃO DE MÁQUINAS, APARELHOS E MATERIAIS ELÉTRICOS; REPARAÇÃO E MANUTENÇÃO DE EQUIPAMENTOS; MANUTENÇÃO DE REDES DE DISTRIBUIÇÃO DE ENERGIA ELÉTRICA; MANUTENÇÃO DE ESTAÇÕES DE REDES DE TELECOMUNICAÇÕES; PROMOÇÃO DE VENDAS; SERVIÇOS DE ENGENHARIA; MEDIÇÃO DE CONSUMO DE ENERGIA ELÉTRICA, GÁS E ÁGUA; ATIVIDADES DE SONORIZAÇÃO E DE ILUMINAÇÃO; INSTALAÇÕES HIDRÁULICAS, SANITÁRIAS E DE GÁS.

Capital: R\$ 50.000,00  
(CINQUENTA MIL REAIS)

Capital Integralizado: R\$ 50.000,00  
(CINQUENTA MIL REAIS)

Microempresa ou Empresa de Pequeno Porte (Lei nº 123/2006)

Microempresa

Prazo de Duração

Indeterminado

MARINGÁ - PR, 16 de outubro de 2019

19/662807-5



LEANDRO MARCOS RAYSEL BISCAIA  
SECRETARIO GERAL

JUNTA COMERCIAL DO  
PARANÁ

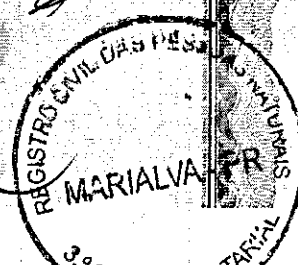





**SECRETARIA DA MICRO E PEQUENA EMPRESA  
DEPARTAMENTO DE REGISTRO EMPRESARIAL E INTEGRAÇÃO  
JUNTA COMERCIAL DO PARANÁ**

Continuação

**CERTIDÃO SIMPLIFICADA**

Página: 002 / 002

Certificamos que as informações abaixo constam dos documentos arquivados nesta Junta Comercial e são vigentes na data da sua expedição.

<b>Nome Empresarial</b> ARRIAS & FRANCA LTDA			
<b>Natureza Jurídica:</b> SOCIEDADE EMPRESÁRIA LIMITADA			
<b>Número de Identificação do Registro de Empresas - NIRE (Sede)</b> 41 2 0444224-2	<b>CNPJ</b> 04.141.199/0001-29		
<b>Sócios/Participação no Capital/Espécie de Sócio/Administrador/Término do Mandato</b>			
<b>Nome/CPF ou CNPJ</b>	<b>Participação no capital (R\$)</b>	<b>Espécie de Sócio</b>	<b>Administrador</b>
<b>Término do Mandato</b>			
FABIO ARRIAS 024.500.749-02	47.500,00	SOCIO	Administrador
PATRICIA ZANE FRANCA 029.927.159-56	2.500,00	SOCIO	
			XXXXXXXXXX
			XXXXXXXXXX
<b>Último Arquivamento</b>			<b>Situação</b>
<b>Data:</b> 21/08/2019	<b>Número:</b> 20194583201		REGISTRO ATIVO
<b>Ato:</b> ALTERAÇÃO			<b>Status</b>
<b>Evento (s):</b> ALTERAÇÃO DE DADOS (EXCETO NOME EMPRESARIAL) CONSOLIDAÇÃO DE CONTRATO/ESTATUTO			XXXXXXXXXXXXXXXXXXXX

462

MARINGÁ - PR, 16 de outubro de 2019

19/662807-5



LEANDRO MARCOS RAYSEL BISCAIA  
SECRETARIO GERAL

JUNTA COMERCIAL DO PARANÁ

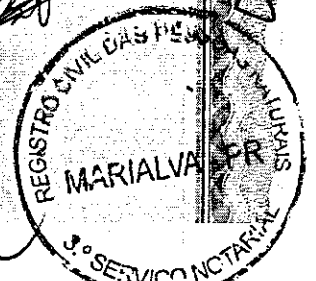

*(Handwritten signatures)*

# PODER JUDICIÁRIO

Comarca de Maringá - Estado do Paraná

CARTÓRIO DISTRIBUIDOR E ANEXOS

Praça Des. Franco Ferreira da Costa, s/n - CEP 87.013-900 - Telefone: (44) 3029-8871  
Site: www.distribuidormaringa.com.br - Email: certidaodistribuidormrga@gmail.com

**CERTIDÃO NEGATIVA**



Número: 201910151618165444509

A autenticidade desta certidão poderá ser confirmada no endereço <http://www.distribuidormaringa.com.br>

\*\* RUBENS AUGUSTO MONTEIRO WEFFORT \*\*  
Distribuidor e anexos da Comarca de Maringá, Estado do Paraná, etc...

CERTIFICA, a pedido verbal de parte interessada, que revendo em o Cartório a seu cargo, os livros de registro e distribuição de feitos CIVEIS, nos mesmos constatou a INEXISTÊNCIA, de quaisquer pedidos de FALÊNCIA, CONCORDATAS E RECUPERAÇÃO JUDICIAL e EXTRAJUDICIAL (Lei nº 11.101/2005) contra:

~~REQUERENTE: [REDACTED]~~

~~REQUERIMENTO Nº 0001/2019~~

Observações:

Não Há.

\*\*\* Buscas Efetuadas nos Últimos 20 anos.

\*\*\* Esta CERTIDÃO não aponta, ordinariamente, os processos em que a pessoa cujo nome foi pesquisado figura como Autor(a).

\*\*\* CERTIDÃO EMITIDA POR PROCESSO ELETRÔNICO COM BASE NA LEI 11.419 DE 19.12.2006. \*\*\*

\*\*\* EMOLUMENTOS -> VALOR DA CERTIDÃO: R\$ 32,73 = 155 VRC - R\$ 0,65 = ISSQN 2% \*\*\*

O referido é verdade e dá fé.

Maringá, terça-feira, 15 de outubro de 2019

CARTÓRIO DISTRIBUIDOR E ANEXOS DE MARINGÁ/PR  
assinado digitalmente

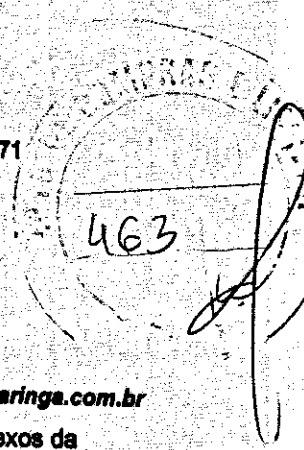

RECEBIDA EM 16/10/2019 17:13 PMA RR

*[Handwritten signatures]*

# Comprovante de Inscrição e de Situação Cadastral

Contribuinte,

Confira os dados de Identificação da Pessoa Jurídica e, se houver qualquer divergência, providencie junto à RFB a sua atualização cadastral.

A informação sobre o porte que consta neste comprovante é a declarada pelo contribuinte.

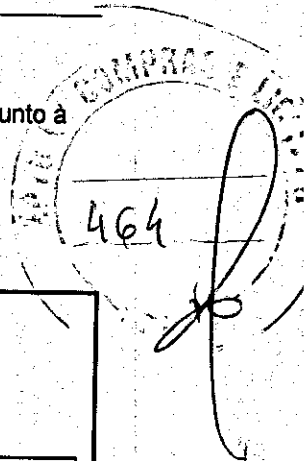

 <b>REPÚBLICA FEDERATIVA DO BRASIL</b> <b>CADASTRO NACIONAL DA PESSOA JURÍDICA</b>				
<b>NÚMERO DE INSCRIÇÃO</b> <b>04.141.199/0001-29</b> <b>MATRIZ</b>		<b>COMPROVANTE DE INSCRIÇÃO E DE SITUAÇÃO</b> <b>CADASTRAL</b>		<b>DATA DE ABERTURA</b> <b>27/10/2000</b>
<b>NOME EMPRESARIAL</b> <b>ARRIAS &amp; FRANCA LTDA</b>				
<b>TÍTULO DO ESTABELECIMENTO (NOME DE FANTASIA)</b> *****			<b>PORTE</b> <b>ME</b>	
<b>CÓDIGO E DESCRIÇÃO DA ATIVIDADE ECONÔMICA PRINCIPAL</b> <b>47.59-8-99 - Comércio varejista de outros artigos de uso pessoal e doméstico não especificados anteriormente</b>				
<b>CÓDIGO E DESCRIÇÃO DAS ATIVIDADES ECONÔMICAS SECUNDÁRIAS</b> 33.13-9-01 - Manutenção e reparação de geradores, transformadores e motores elétricos 33.13-9-02 - Manutenção e reparação de baterias e acumuladores elétricos, exceto para veículos 33.13-9-99 - Manutenção e reparação de máquinas, aparelhos e materiais elétricos não especificados anteriormente 33.19-8-00 - Manutenção e reparação de equipamentos e produtos não especificados anteriormente 33.21-0-00 - Instalação de máquinas e equipamentos industriais 33.29-5-99 - Instalação de outros equipamentos não especificados anteriormente 42.21-9-02 - Construção de estações e redes de distribuição de energia elétrica 42.21-9-03 - Manutenção de redes de distribuição de energia elétrica 42.21-9-04 - Construção de estações e redes de telecomunicações 42.21-9-05 - Manutenção de estações e redes de telecomunicações 43.21-5-00 - Instalação e manutenção elétrica 43.22-3-01 - Instalações hidráulicas, sanitárias e de gás 43.22-3-03 - Instalações de sistema de prevenção contra incêndio 43.29-1-04 - Montagem e instalação de sistemas e equipamentos de iluminação e sinalização em vias públicas, portos e aeroportos 45.30-7-03 - Comércio a varejo de peças e acessórios novos para veículos automotores 46.49-4-01 - Comércio atacadista de equipamentos elétricos de uso pessoal e doméstico 46.69-9-99 - Comércio atacadista de outras máquinas e equipamentos não especificados anteriormente; partes e peças 46.73-7-00 - Comércio atacadista de material elétrico 46.79-6-99 - Comércio atacadista de materiais de construção em geral 47.32-6-00 - Comércio varejista de lubrificantes				
<b>CÓDIGO E DESCRIÇÃO DA NATUREZA JURÍDICA</b> <b>206-2 - Sociedade Empresária Limitada</b>				
<b>LOGRADOURO</b> <b>R VITORIO DEL ANGELO</b>		<b>NÚMERO</b> <b>408</b>	<b>COMPLEMENTO</b>	
<b>CEP</b> <b>87.060-355</b>	<b>BAIRRO/DISTRITO</b> <b>JARDIM CIDADE MONCOES</b>	<b>MUNICÍPIO</b> <b>MARINGÁ</b>	<b>UF</b> <b>PR</b>	
<b>ENDEREÇO ELETRÔNICO</b>		<b>TELEFONE</b> <b>(44) 3034-0871</b>		
<b>ENTE FEDERATIVO RESPONSÁVEL (EFR)</b> *****				
<b>SITUAÇÃO CADASTRAL</b> <b>ATIVA</b>		<b>DATA DA SITUAÇÃO CADASTRAL</b> <b>03/11/2005</b>		
<b>MOTIVO DE SITUAÇÃO CADASTRAL</b>				
<b>SITUAÇÃO ESPECIAL</b> *****		<b>DATA DA SITUAÇÃO ESPECIAL</b> *****		

Aprovado pela Instrução Normativa RFB nº 1.863, de 27 de dezembro de 2018.

Emitido no dia 06/11/2019 às 09:56:07 (data e hora de Brasília).

06/11/2019

Comprovante de Inscrição e de Situação Cadastral

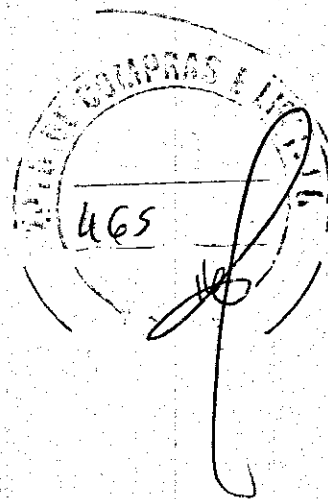

*[Handwritten signature]*

*[Handwritten signature]*

06/11/2019

Comprovante de Inscrição e de Situação Cadastral



# REPÚBLICA FEDERATIVA DO BRASIL

## CADASTRO NACIONAL DA PESSOA JURÍDICA

466  
*[Handwritten signature]*

NÚMERO DE INSCRIÇÃO <b>04.141.199/0001-29</b> MATRIZ	<b>COMPROVANTE DE INSCRIÇÃO E DE SITUAÇÃO CADASTRAL</b>	DATA DE ABERTURA <b>27/10/2000</b>
--	---	---------------------------------------

NOME EMPRESARIAL  
**ARRIAS & FRANCA LTDA**

CÓDIGO E DESCRIÇÃO DAS ATIVIDADES ECONÔMICAS SECUNDÁRIAS

- 47.41-5-00 - Comércio varejista de tintas e materiais para pintura
- 47.42-3-00 - Comércio varejista de material elétrico
- 47.44-0-01 - Comércio varejista de ferragens e ferramentas
- 47.51-2-01 - Comércio varejista especializado de equipamentos e suprimentos de informática
- 47.52-1-00 - Comércio varejista especializado de equipamentos de telefonia e comunicação
- 47.53-9-00 - Comércio varejista especializado de eletrodomésticos e equipamentos de áudio e vídeo
- 47.61-0-03 - Comércio varejista de artigos de papelaria
- 47.63-6-02 - Comércio varejista de artigos esportivos
- 47.89-0-99 - Comércio varejista de outros produtos não especificados anteriormente
- 61.90-6-01 - Provedores de acesso às redes de comunicações
- 61.90-6-02 - Provedores de voz sobre protocolo internet - VOIP
- 61.90-6-99 - Outras atividades de telecomunicações não especificadas anteriormente
- 62.02-3-00 - Desenvolvimento e licenciamento de programas de computador customizáveis
- 62.03-1-00 - Desenvolvimento e licenciamento de programas de computador não-customizáveis
- 62.04-0-00 - Consultoria em tecnologia da informação
- 62.09-1-00 - Suporte técnico, manutenção e outros serviços em tecnologia da informação
- 71.12-0-00 - Serviços de engenharia
- 73.19-0-02 - Promoção de vendas
- 77.33-1-00 - Aluguel de máquinas e equipamentos para escritórios
- 77.39-0-99 - Aluguel de outras máquinas e equipamentos comerciais e industriais não especificados anteriormente, sem operador

CÓDIGO E DESCRIÇÃO DA NATUREZA JURÍDICA  
**206-2 - Sociedade Empresária Limitada**

LOGRADOURO <b>R VITORIO DEL ANGELO</b>	NÚMERO <b>408</b>	COMPLEMENTO
---	----------------------	-------------

CEP <b>87.060-355</b>	BAIRRO/DISTRITO <b>JARDIM CIDADE MONCOES</b>	MUNICÍPIO <b>MARINGA</b>	UF <b>PR</b>
--------------------------	---	-----------------------------	-----------------

ENDEREÇO ELETRÔNICO	TELEFONE <b>(44) 3034-0871</b>
---------------------	-----------------------------------

ENTE FEDERATIVO RESPONSÁVEL (EFR)  
\*\*\*\*\*

SITUAÇÃO CADASTRAL <b>ATIVA</b>	DATA DA SITUAÇÃO CADASTRAL <b>03/11/2005</b>
------------------------------------	---

MOTIVO DE SITUAÇÃO CADASTRAL

SITUAÇÃO ESPECIAL *****	DATA DA SITUAÇÃO ESPECIAL *****
----------------------------	------------------------------------

Aprovado pela Instrução Normativa RFB nº 1.863, de 27 de dezembro de 2018.

Emitido no dia 06/11/2019 às 09:56:07 (data e hora de Brasília).

Página: 2/3

*[Handwritten signatures]*



**REPÚBLICA FEDERATIVA DO BRASIL**  
**CADASTRO NACIONAL DA PESSOA JURÍDICA**

NÚMERO DE INSCRIÇÃO <b>04.141.199/0001-29</b> MATRIZ		<b>COMPROVANTE DE INSCRIÇÃO E DE SITUAÇÃO CADASTRAL</b>	DATA DE ABERTURA <b>27/10/2000</b>
NOME EMPRESARIAL <b>ARRIAS &amp; FRANCA LTDA</b>			
CÓDIGO E DESCRIÇÃO DAS ATIVIDADES ECONÔMICAS SECUNDÁRIAS <b>80.20-0-01 - Atividades de monitoramento de sistemas de segurança eletrônico</b> <b>81.11-7-00 - Serviços combinados para apoio a edifícios, exceto condomínios prediais</b> <b>82.19-9-99 - Preparação de documentos e serviços especializados de apoio administrativo não especificados anteriormente</b> <b>82.20-2-00 - Atividades de teleatendimento</b> <b>82.99-7-01 - Medição de consumo de energia elétrica, gás e água</b> <b>90.01-9-06 - Atividades de sonorização e de iluminação</b> <b>95.11-8-00 - Reparação e manutenção de computadores e de equipamentos periféricos</b> <b>95.12-6-00 - Reparação e manutenção de equipamentos de comunicação</b> <b>95.21-5-00 - Reparação e manutenção de equipamentos eletroeletrônicos de uso pessoal e doméstico</b>			
CÓDIGO E DESCRIÇÃO DA NATUREZA JURÍDICA <b>206-2 - Sociedade Empresária Limitada</b>			
LOGRADOURO <b>R VITORIO DEL ANGELO</b>		NÚMERO <b>408</b>	COMPLEMENTO
CEP <b>87.060-355</b>	BAIRRO/DISTRITO <b>JARDIM CIDADE MONCOES</b>	MUNICÍPIO <b>MARINGÁ</b>	UF <b>PR</b>
ENDEREÇO ELETRÔNICO		TELEFONE <b>(44) 3034-0871</b>	
ENTE FEDERATIVO RESPONSÁVEL (EFR) *****			
SITUAÇÃO CADASTRAL <b>ATIVA</b>		DATA DA SITUAÇÃO CADASTRAL <b>03/11/2005</b>	
MOTIVO DE SITUAÇÃO CADASTRAL			
SITUAÇÃO ESPECIAL *****		DATA DA SITUAÇÃO ESPECIAL *****	

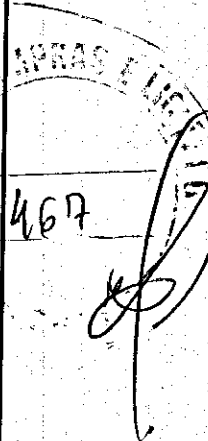

Aprovado pela Instrução Normativa RFB nº 1.863, de 27 de dezembro de 2018.

Emitido no dia 06/11/2019 às 09:56:07 (data e hora de Brasília).

Página: 3/3

[Consulta QSA / Capital Social](#)

[Voltar](#)



Preparar Página  
para impressão

A RFB agradece a sua visita. Para informações sobre política de privacidade e uso, [clique aqui](#).  
[Atualize sua página](#)

*[Assinaturas manuscritas]*

Voltar

Imprimir

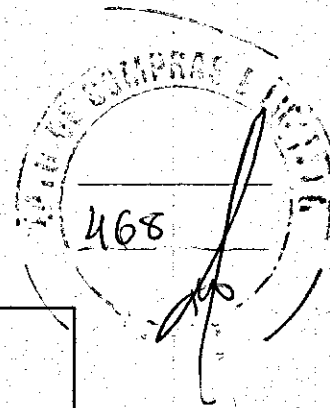
**CAIXA**  
CAIXA ECONÔMICA FEDERAL**Certificado de Regularidade  
do FGTS - CRF****Inscrição:** 04.141.199/0001-29**Razão Social:**ARRIAS E FRANCA LTDA ME**Endereço:** AV CERRO AZUL 1253 LJ 22 / JARDIM NOVO HORIZON / MARINGA / PR /  
87010-055

A Caixa Econômica Federal, no uso da atribuição que lhe confere o Art. 7, da Lei 8.036, de 11 de maio de 1990, certifica que, nesta data, a empresa acima identificada encontra-se em situação regular perante o Fundo de Garantia do Tempo de Serviço - FGTS.

O presente Certificado não servirá de prova contra cobrança de quaisquer débitos referentes a contribuições e/ou encargos devidos, decorrentes das obrigações com o FGTS.

**Validade:** 01/11/2019 a 30/11/2019**Certificação Número:** 2019110103252874818202

Informação obtida em 08/11/2019 18:39:01

A utilização deste Certificado para os fins previstos em Lei esta condicionada a verificação de autenticidade no site da Caixa:  
**www.caixa.gov.br**



**MINISTÉRIO DA FAZENDA**  
**Secretaria da Receita Federal do Brasil**  
**Procuradoria-Geral da Fazenda Nacional**

**CERTIDÃO NEGATIVA DE DÉBITOS RELATIVOS AOS TRIBUTOS FEDERAIS E À DÍVIDA ATIVA DA UNIÃO**

**Nome: ARRIAS & FRANCA LTDA**  
**CNPJ: 04.141.199/0001-29**

Ressalvado o direito de a Fazenda Nacional cobrar e inscrever quaisquer dívidas de responsabilidade do sujeito passivo acima identificado que vierem a ser apuradas, é certificado que não constam pendências em seu nome, relativas a créditos tributários administrados pela Secretaria da Receita Federal do Brasil (RFB) e a inscrições em Dívida Ativa da União (DAU) junto à Procuradoria-Geral da Fazenda Nacional (PGFN).

Esta certidão é válida para o estabelecimento matriz e suas filiais e, no caso de ente federativo, para todos os órgãos e fundos públicos da administração direta a ele vinculados. Refere-se à situação do sujeito passivo no âmbito da RFB e da PGFN e abrange inclusive as contribuições sociais previstas nas alíneas 'a' a 'd' do parágrafo único do art. 11 da Lei nº 8.212, de 24 de julho de 1991.

A aceitação desta certidão está condicionada à verificação de sua autenticidade na Internet, nos endereços <<http://rfb.gov.br>> ou <<http://www.pgfn.gov.br>>.

Certidão emitida gratuitamente com base na Portaria Conjunta RFB/PGFN nº 1.751, de 2/10/2014.

Emitida às 10:40:30 do dia 03/10/2019 <hora e data de Brasília>.

Válida até 31/03/2020

Código de controle da certidão: **3C2F.8FBE.A00A.CFF4**

Qualquer rasura ou emenda invalidará este documento.

469





Estado do Paraná  
Secretaria de Estado da Fazenda  
Receita Estadual do Paraná

**Certidão Negativa**  
de Débitos Tributários e de Dívida Ativa Estadual  
Nº 020957934-30

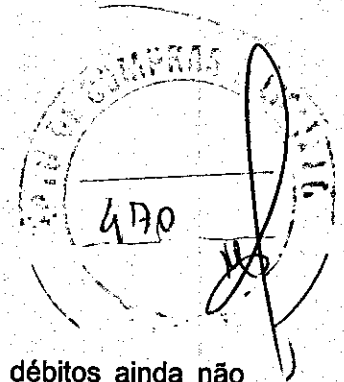

Certidão fornecida para o CNPJ/MF: 04.141.199/0001-29  
Nome: **ARRIAS & FRANCA LTDA ME**

Ressalvado o direito da Fazenda Pública Estadual inscrever e cobrar débitos ainda não registrados ou que venham a ser apurados, certificamos que, verificando os registros da Secretaria de Estado da Fazenda, constatamos não existir pendências em nome do contribuinte acima identificado, nesta data.

Obs.: Esta Certidão engloba todos os estabelecimentos da empresa e refere-se a débitos de natureza tributária e não tributária, bem como ao descumprimento de obrigações tributárias acessórias.

**Válida até 07/03/2020 - Fornecimento Gratuito**

A autenticidade desta certidão deverá ser confirmada via Internet  
[www.fazenda.pr.gov.br](http://www.fazenda.pr.gov.br)



ESTADO DO PARANÁ  
PREFEITURA DO MUNICIPIO DE MARINGÁ  
SECRETARIA MUNICIPAL DE FAZENDA

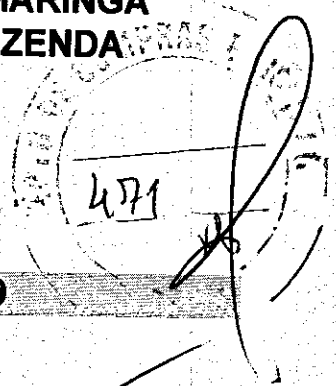

**Certidão Negativa de Débitos N° 111561/2019**

Certificamos, conforme requerido por **ARRIAS & FRANCA LTDA**, CPF/CNPJ n° **04.141.199/0001-29**, para fins **DE LICITAÇÃO**, que **NÃO CONSTAM DÉBITOS MUNICIPAIS** (impostos, taxas, contribuições, receitas não tributárias, inscritos em dívida ativa ou não dos Cadastros Mobiliários e Imobiliários) até a presente data em nome de **ARRIAS & FRANÇA LTDA - ME**, CPF/CNPJ n° **04.141.199/0001-29**, situado(a) na cidade de Maringá.

Fica ressalvado o direito da Fazenda Pública Municipal em cobrar débitos posteriormente apurados, mesmo referentes a períodos compreendidos nesta Certidão.

Emitida em: 12/09/2019

Válida até: 11/12/2019

Certidão emitida com base nas normas:

CTN - Código Tributário Nacional

CTM - Código Tributário Municipal

Decreto Municipal n° 1500/2017

Código de Autenticação: C1C6B.6F1AA.5875751C1531469A2E3B89

Para verificar a autenticidade, consulte o site: [www.maringa.pr.gov.br/aisetributosweb](http://www.maringa.pr.gov.br/aisetributosweb)



PODER JUDICIÁRIO  
JUSTIÇA DO TRABALHO

**CERTIDÃO NEGATIVA DE DÉBITOS TRABALHISTAS**

Nome: ARRIAS & FRANCA LTDA

(MATRIZ E FILIAIS) CNPJ: 04.141.199/0001-29

Certidão nº: 188848587/2019

Expedição: 11/11/2019, às 10:27:48

Validade: 08/05/2020 - 180 (cento e oitenta) dias, contados da data de sua expedição.

Certifica-se que ARRIAS & FRANCA LTDA (MATRIZ E FILIAIS), inscrito(a) no CNPJ sob o nº 04.141.199/0001-29 NÃO CONSTA do Banco Nacional de Devedores Trabalhistas.

Certidão emitida com base no art. 642-A da Consolidação das Leis do Trabalho, acrescentado pela Lei nº 12.440, de 7 de julho de 2011, e na Resolução Administrativa nº 1470/2011 do Tribunal Superior do Trabalho, de 24 de agosto de 2011.

Os dados constantes desta Certidão são de responsabilidade dos Tribunais do Trabalho e estão atualizados até 2 (dois) dias anteriores à data da sua expedição.

No caso de pessoa jurídica, a Certidão atesta a empresa em relação a todos os seus estabelecimentos, agências ou filiais.

A aceitação desta certidão condiciona-se à verificação de sua autenticidade no portal do Tribunal Superior do Trabalho na Internet (<http://www.tst.jus.br>).

Certidão emitida gratuitamente.

**INFORMAÇÃO IMPORTANTE**

Do Banco Nacional de Devedores Trabalhistas constam os dados necessários à identificação das pessoas naturais e jurídicas inadimplentes perante a Justiça do Trabalho quanto às obrigações estabelecidas em sentença condenatória transitada em julgado ou em acordos judiciais trabalhistas, inclusive no concernente aos recolhimentos previdenciários, a honorários, a custas, a emolumentos ou a recolhimentos determinados em lei; ou decorrentes de execução de acordos firmados perante o Ministério Público do Trabalho ou Comissão de Conciliação Prévia.



CONSELHO REGIONAL DE ENGENHARIA  
E AGRONOMIA DO PARANÁ

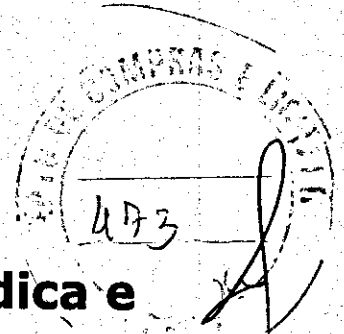

## Certidão de Registro de Pessoa Jurídica e Negativa de Débitos

O Conselho Regional de Engenharia e Agronomia do Paraná-CREA-PR, certifica que a empresa encontra-se regularmente registrada nos termos da Lei Federal nº 5.194, de 24 de dezembro de 1966, estando habilitada a exercer suas atividades no Estado do Paraná, circunscrita à(s) atribuição(ões) de seu(s) responsável(eis) técnico(s).

**Certidão nº: 147761/2019**

**Validade: 31/03/2020**

**Razão Social:** ARRIAS & FRANÇA LTDA

**CNPJ:** 04141199000129

**Num. Registro:** 57312

**Registrada desde :** 14/08/2014

**Capital Social:** R\$ 50.000,00

**Endereço:** RUA VITORIO DEL ANGELO, 408 JARDIM CIDADE MONCOES

**Município/Estado:** MARINGA-PR

**CEP:** 87060355

**Objetivo Social:**

Comércio varejista de artigos de uso doméstico; comércio atacadista de equipamentos elétricos de uso pessoal e doméstico; comércio atacadista de materiais elétricos; comércio atacadista de material de construção; comércio varejista de tintas e materiais para pintura; comércio varejista de ferragens e ferramentas; comércio varejista de material elétrico; comércio varejista especializado de equipamentos de telefonia e comunicação; comércio a varejo de peças e acessórios novos para veículos automotores; reparação e manutenção de equipamentos e eletroeletrônicos de uso pessoal e domésticos; reparação e manutenção de computadores e equipamentos periféricos; atividades de comércio varejista especializado de equipamentos e suprimentos de informática; comércio varejista especializado de eletrodoméstico e equipamentos de áudio e vídeo; comércio varejista de lubrificantes; comércio varejista de artigos esportivos; comércio varejista de artigos de papelaria; montagem e instalação de sistemas e equipamentos de iluminação e sinalização pública, portos e aeroportos; instalação e manutenção elétrica; aluguel de máquinas e equipamentos para escritório, aluguel de máquinas e equipamentos comerciais e industriais, sem operador; desenvolvimento e licenciamento de programas de computador customizáveis; desenvolvimento e licenciamento de programas de computador não customizáveis; consultoria em tecnologia da informação; suporte técnico, manutenção e serviços em tecnologia da informação; construção de estações e redes de telecomunicações; instalações de sistema de prevenção contra incêndio; serviços combinados para apoio a edifícios, exceto condomínios prediais; atividades de monitoramento de sistemas de segurança eletrônico, comércio atacadista de máquinas e equipamentos, peças e partes; comércio varejista especializado em equipamentos de telefonia e comunicação; reparação e manutenção de equipamentos de comunicação; instalação de máquinas e equipamentos industriais; construção de estações e redes de distribuição de energia elétrica; manutenção e reparação de geradores, transformadores e motores elétricos; preparação de documentos e serviços especializados de apoio administrativo; provedores de acesso a redes de comunicações; Provedores de voz sobre protocolo internet - VOIP; atividades de teleatendimento; manutenção e reparo de baterias; manutenção e reparação de máquinas, aparelhos e materiais elétricos; reparação e manutenção de equipamentos; manutenção de redes de distribuição de energia elétrica; manutenção de estações de redes de telecomunicações; promoção de vendas; serviços de engenharia; medição de consumo de energia elétrica, gás e água; atividades de sonorização e de iluminação; instalações hidráulicas, sanitárias e de gás.

**Restrição de Atividade :** As atividades da empresa estão restritas às atribuições de seu responsável técnico Engenheiro Eletricista.

Encontra-se quite com a anuidade relativa ao exercício de 2019.

05/11/2019

CREA

Não possui débito(s) referente a processo(s) de fiscalização e/ou dívida ativa até a presente data.

**Responsável(eis) Técnico(s):**

1 - FABIO ARRIAS

Carteira: PR-57953/D Data de Expedição: 01/09/2000

Desde: 14/08/2014 Carga Horária: 2: H/D

Título: ENGENHEIRO ELETRICISTA Situação: Regular

Resolução do Confea N.º 218/1973 - Art. 9º do CONFEA

Título: ENGENHEIRO ELETRICISTA Situação: Regular

Resolução do Confea N.º 218/1973 - Art. 8º do CONFEA

**Anotações:**

Conforme Mandado de Segurança, Processo Judicial 2008.70.00.009850-5 o profissional poderá projetar instalações elétricas com potência de até 800 KVA, conforme atribuições constantes da Lei nº 5.524/68 e o Decreto nº 90.922/85.

Anotado em 12//08/2013, o curso de Bacharelado em Engenharia Elétrica, ministrado pelo Centro Universitário de Maringá, em 08/02/2013.

**Para fins de: LICITAÇÕES**

Certificamos que caso ocorra(m) alteração(ões) nos elementos contidos neste documento, esta Certidão perderá sua validade para todos os efeitos.

A autenticidade desta certidão poderá ser confirmada na página do CREA-PR (<http://www.crea-pr.org.br>), através do protocolo n.º 391150/2019, ressaltando a impossibilidade de execução de quaisquer serviços ou obras sem a participação efetiva de seu(s) responsável(eis) técnico(s).

Emitida via Internet em 05/11/2019 23:07:15

Dispensa-se a assinatura neste documento, conforme Instrução de Serviço Nº 002/2014.

A falsificação deste documento constitui-se em crime previsto no Código Penal Brasileiro, sujeitando o autor à respectiva ação penal.

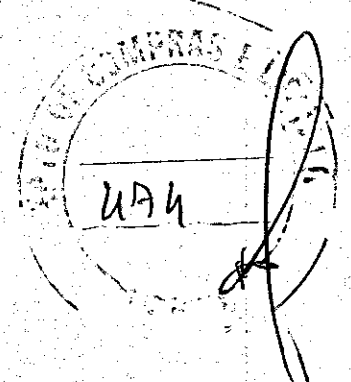

Several handwritten signatures and initials are present at the bottom of the page. On the left, there is a vertical signature. On the right, there is a large, stylized signature and some smaller initials below it.

21/10/2019

CREA



CONSELHO REGIONAL DE ENGENHARIA  
E AGRONOMIA DO PARANÁ

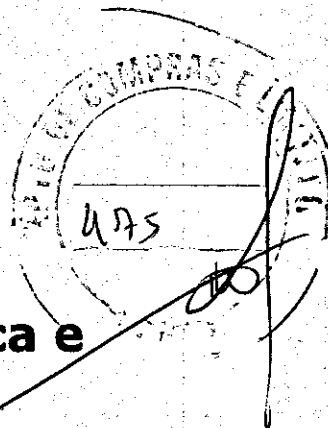

## Certidão de Registro de Pessoa Física e Negativa de Débitos

O Conselho Regional de Engenharia e Agronomia do Paraná-CREA-PR, certifica que o(a) profissional abaixo encontra-se regularmente registrado(a) nos termos da Lei Federal nº 5.194/66 possibilitando-o(a) a exercer sua profissão no Estado do Paraná, circunscrita à(s) atribuição(ões) constantes de seu registro.

Certidão nº: **140149/2019**

Validade: 31/03/2020

Nome Civil: FABIO ARRIAS  
Carteira - CREA-PR Nº :PR-57953/D  
Registro Nacional : 1704314216  
Registrado(a) desde : 01/09/2000

Filiação : ELIDIO ARRIAS LIZOTTE  
NAIR DA FONSECA LIZOTTE  
Data de Nascimento : 04/01/1979  
Carteira de Identidade : 6.894.006-0  
Naturalidade : MARINGA/PR

CPF : 02450074902

Título: ENGENHEIRO ELETRICISTA  
CENTRO UNIVERSITARIO DE MARINGA  
Data da Colação de Grau : 08/02/2013  
Situação : Regular

Diplomação : 08/02/2013

Atribuições profissionais:

Resolução do Confea N.º 218/1973 - Art. 8º de 29/06/1973 do CONFEA.  
Resolução do Confea N.º 218/1973 - Art. 9º de 29/06/1973 do CONFEA.

Anotações:

Conforme Mandado de Segurança, Processo Judicial 2008.70.00.009850-5 o profissional poderá projetar instalações elétricas com potência de até 800 KVA, conforme atribuições constantes da Lei nº 5.524/68 e o Decreto nº 90.922/85.

Anotado em 12//08/2013, o curso de Bacharelado em Engenharia Elétrica, ministrado pelo Centro Universitário de Maringá, em 08/02/2013.

Encontra-se quite com a anuidade relativa ao exercício de 2019.

Não possui débito(s) referente a processo(s) de fiscalização e/ou dívida ativa até a presente data.

Para fins de: CADASTRO

A autenticidade desta certidão poderá ser confirmada na página do CREA-PR (<http://www.crea-pr.org.br>), através do protocolo n.º 373844/2019.

21/10/2019

CREA

Emitida via Internet em 21/10/2019 10:44:00

Dispensa-se a assinatura neste documento, conforme Instrução de Serviço Nº 002/2014.  
A falsificação deste documento constitui-se em crime previsto no Código Penal Brasileiro, sujeitando o autor à respectiva ação penal.

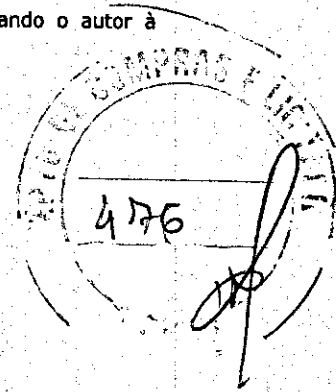

A handwritten signature consisting of a stylized, cursive letter 'M'.

A handwritten signature consisting of a large, flowing cursive loop, followed by a small star symbol and a smaller signature.

## ATESTADO DE CAPACIDADE TÉCNICA

Atestamos, a pedido da interessada e para fins de prova, aptidão de desempenho e atestado de execução, que a empresa **ARRIAS & FRANÇA LTDA**, inscrita no CNPJ sob o nº 04.141.199/0001-29, estabelecida na Av. Cerro Azul, nº 1253 sala 22, bairro Zona 02, na cidade de Maringá, Estado de Paraná, representada pelo Sr. Fábio Arrias, Engenheiro Eletricista CREA PR-57953/D prestou serviços ao HOSPITAL E MATERNIDADE SANTA LUCIA LTDA EPP, inscrita no CNPJ sob o nº 79.119.269/0001-41, estabelecida na AV PARANA 367 Bairro: ZONA 01 CEP: 87013070 Cidade: MARINGA UF: PR de instalação de cabeamento estruturado com 100 pontos categoria 6, tendo início a execução em 23/07/2018 e término em 16/08/2018. O local onde os serviços foram prestados foi na Av. Paraná, 367, Zona 01 Maringá - Pr.

Registramos, ainda, que as prestações dos serviços acima referidos apresentaram bom desempenho operacional, tendo a empresa cumprido fielmente com suas obrigações, nada constando que a desabone técnica e comercialmente, até a presente data.

Maringá-PR, em 14 de Janeiro de 2019.

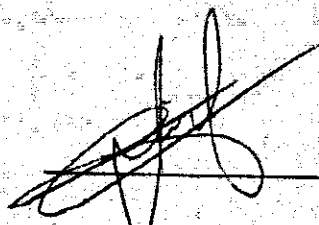

**Luiz Fernando Nery**  
RG: 7.988.526-6  
DÉPTO. DE INFORMÁTICA

Luiz Fernando Nery  
Rg 7.988.526-6  
CPF 030.366.899-74



ARRIAS





CONSELHO REGIONAL DE ENGENHARIA E AGRONOMIA  
DO PARANÁ

## Certidão de Acervo Técnico com Atestado

O Conselho Regional de Engenharia e Agronomia do Paraná - CREA-PR, certifica que o(a) profissional abaixo procedeu a(s) Anotação(ões) de Responsabilidade Técnica - ART(s) referente(s) ao(s) serviço(s)/obra(s) descrito(s) nesta Certidão, integrando desta forma sua experiência profissional, conforme o Artigo 47º da Resolução nº 1025/2009, do CONFEA.

Certifica que, conforme dispõe o Artigo 2º da Lei Federal nº 6.496/77, a ART define para os efeitos legais os responsáveis técnicos pelo empreendimento de engenharia e agronomia.

Certifica que, cabe ao(a) profissional a responsabilidade quanto a realização e conclusão do(s) serviço(s), bem como seus quantitativos, sendo de responsabilidade deste Órgão apenas a verificação da(s) atividade(s) condizente(s) com o registro e a(s) atribuição(ões) profissional(is), em conformidade com a Lei Federal nº 5.194/66, Resoluções do Conselho Federal de Engenharia e Agronomia - CONFEA e Instruções Normativas deste Conselho Regional de Engenharia e Agronomia.

Certifica que a capacidade técnico-profissional de uma pessoa jurídica é representada pelo conjunto dos acervos técnicos dos profissionais integrantes de seu quadro técnico e varia em função de alteração dos acervos técnicos dos profissionais integrantes de seu quadro técnico, conforme o Artigo 48º da Resolução 1025/2009 do CONFEA.

Certifica que, a critério do(a) profissional, esta Certidão de Acervo Técnico estará acompanhada do Atestado emitido pelo(a)(s) contratante(s) constante(s) da(s) ART(s) acervada(s), o qual será um complemento que conterà detalhamentos quanto ao(s) serviço(s)/obra(s), abrangentes aos dados desta Certidão, e que atenderá a exigência prevista no Artigo 30, § 1º, inciso I, da Lei Federal nº 8.666/93.

Certifica que ficam cientes o(a) profissional detentor e a quem interessar possa, recebedores desta, que as informações constantes no Atestado, em desacordo com a presente Certidão de Acervo Técnico, não é(são) de responsabilidade do Crea-PR, e sim de seu(s) emitente(s), restringindo-se à presente Certidão às atividades registradas na(s) ART(s) acervada(s), conforme disposto na Lei Federal nº 6.496/77.

Certificamos, finalmente, que quaisquer eventuais informações divergentes apresentadas em Atestado não se vinculam à presente Certidão, sendo o conteúdo daquele de responsabilidade do(s) seu(s) emitente(s).

**ENGENHEIRO ELETRICISTA**  
**FABIO ARRIAS**

Carteira Profissional: PR-57953/D  
Acervo Técnico Nº.: 85/2019  
Selos de autenticidade: A 052666

RNP Nº.: 1704314216  
Protocolo Nº.: 2019/00007961

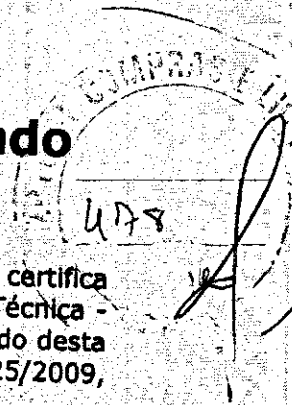



CONSELHO REGIONAL DE ENGENHARIA E AGRONOMIA DO PARANÁ

# Certidão de Acervo Técnico

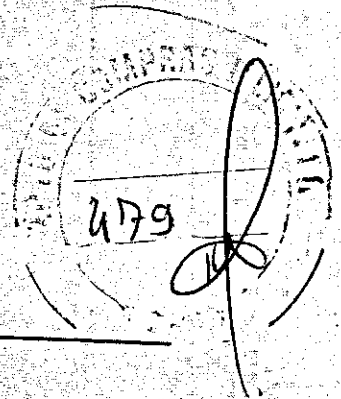

**FABIO ARRIAS**

Carteira Profissional: PR-57953/D

Acervo Técnico Nº.: 85/2019

Selos de autenticidade: A 052666

RNP Nº.: 1704314216

Protocolo Nº.: 2019/00007961

ART Nº.: 20183769833 0..... Registrada: 16/08/2018.....

Empresa Executora: ARRIAS & FRANÇA LTDA - ME.....

Contratante(s): HOSPITAL E MATERNIDADE SANTA LUCIA LTDA EPP -  
CNPJ/CPF: 79.119.269/0001-41.....

Tipo de Contrato: PRESTAÇÃO DE SERVIÇOS.....

Atividade Técnica: EXECUÇÃO DE OBRA OU SERVIÇO TÉCNICO.....

Área de Competência: SERVIÇOS AFINS E CORRELATOS EM TELECOMUNICAÇÕES.....

Tipo de Obra/Serviço: SISTEMAS DE CABEAMENTO ESTRUTURADO.....

Serviço Contratado: SERVIÇOS DE INSTALAÇÃO.....

Dimensão: 100,00 UNID..... Área Existente: 0,00 UNID.....

Área Ampliada: 0,00 UNID..... Área de Reforma: 0,00 UNID.....

Dados Complementares: 0,00.....

Local da Obra: AV PARANA, 367 ZONA 01.....

Município/Estado: MARINGÁ/PR.....

Data de Início: 23/07/2018..... Data de Conclusão: 16/08/2018.....

Docto de Conclusão: DECLARAÇÃO PROFISSIONAL.....

Descr. Compl. Serv.: .....

Observação: .....



CONSELHO REGIONAL DE ENGENHARIA E AGRONOMIA  
DO PARANÁ

## Certidão de Acervo Técnico

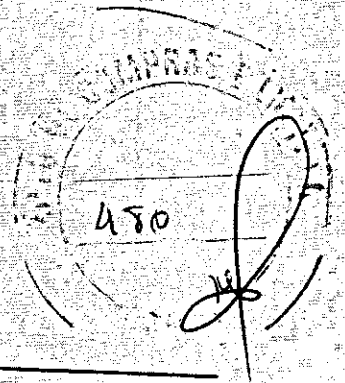

**ENGENHEIRO ELETRICISTA**

**FABIO ARRIAS**

Carteira Profissional: PR-57953/D

Acervo Técnico Nº.: **85/2019**

Selos de autenticidade: **A 052666**

RNP Nº.: 1704314216

Protocolo Nº.: **2019/00007961**

A autenticidade desta certidão poderá ser confirmada na página do Crea-PR (<http://www.crea-pr.org.br>), através do protocolo n.º 2019/00007961.

Emitida via Internet em 15/01/2019 16:48:08 horas.

Dispensa-se a assinatura neste documento, conforme a Resolução Nº 317/86 e a Instrução de Serviço Nº 002/2014.  
A falsificação deste documento constitui-se em crime previsto no Código Penal Brasileiro, sujeitando o autor à respectiva ação penal.

**ATESTADO DE CAPACIDADE TÉCNICA**

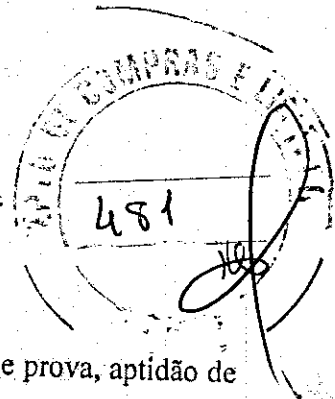

Atestamos, a pedido da interessada e para fins de prova, aptidão de desempenho e atestado de execução, que a empresa **ARRIAS & FRANÇA LTDA**, inscrita no CNPJ sob o nº 04.141.199/0001-29, estabelecida na Av. Cerro Azul, nº 1253 sala 22, bairro Zona 02, na cidade de Maringá, Estado de Paraná, representada pelo Sr. Fábio Arrias, Engenheiro Eletricista CREA PR-57953/D prestou serviços à **CONDOMÍNIO EDIFÍCIO TORRE DA XV**, inscrita no CNPJ sob o nº 08.532.062/0001-56, estabelecida na Av. XV de Novembro, nº 857 de instalação de sistema de CFTV 16 câmeras HD, tendo início na execução em 24/06/2015 e término em 24/07/2015. O valor do contrato foi de R\$ 15.800,00 e o número da Nota Fiscal 245.

Registramos, ainda, que as prestações dos serviços acima referidos apresentaram bom desempenho operacional; tendo a empresa cumprido fielmente com suas obrigações, nada constando que a desabone técnica e comercialmente, até a presente data.

Maringá-PR, em 07 de Dezembro de 2018.

*Jaqueline Aparecida Arrias Toso*  
**JAQUELINE APARECIDA ARRIAS TOSO**  
CPF nº 846.329.099-04

**08 532 062/0001-56**  
**CONDOMÍNIO EDIFÍCIO**  
**TORRE DA XV**  
AV. XV DE NOVEMBRO, 857  
ZONA 01 CEP 87013-230  
MARINGÁ - PR

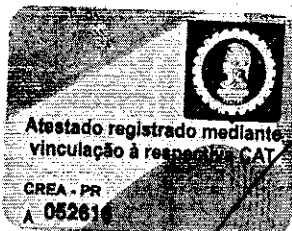

*[Handwritten signatures and scribbles]*

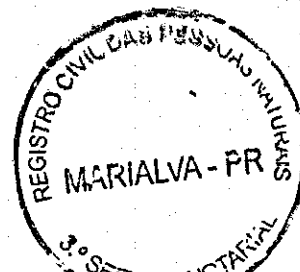

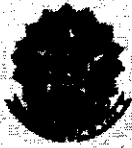

CONSELHO REGIONAL DE ENGENHARIA E AGRONOMIA  
DO PARANÁ

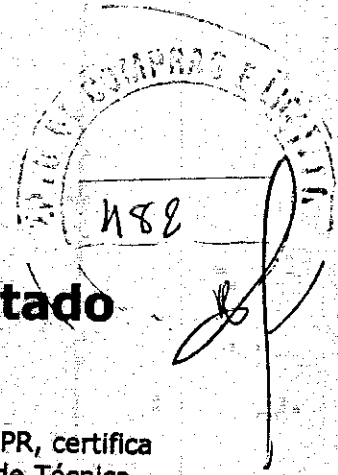

## Certidão de Acervo Técnico com Atestado

O Conselho Regional de Engenharia e Agronomia do Paraná - CREA-PR, certifica que o(a) profissional abaixo procedeu a(s) Anotação(ões) de Responsabilidade Técnica - ART(s) referente(s) ao(s) serviço(s)/obra(s) descrito(s) nesta Certidão, integrando desta forma sua experiência profissional, conforme o Artigo 47º da Resolução nº 1025/2009, do CONFEA.

Certifica que, conforme dispõe o Artigo 2º da Lei Federal nº 6.496/77, a ART define para os efeitos legais os responsáveis técnicos pelo empreendimento de engenharia e agronomia.

Certifica que, cabe ao(a) profissional a responsabilidade quanto a realização e conclusão do(s) serviço(s), bem como seus quantitativos, sendo de responsabilidade deste Órgão apenas a verificação da(s) atividade(s) condizente(s) com o registro e a(s) atribuição(ões) profissional(is), em conformidade com a Lei Federal nº 5.194/66, Resoluções do Conselho Federal de Engenharia e Agronomia - CONFEA e Instruções Normativas deste Conselho Regional de Engenharia e Agronomia.

Certifica que a capacidade técnico-profissional de uma pessoa jurídica é representada pelo conjunto dos acervos técnicos dos profissionais integrantes de seu quadro técnico e varia em função de alteração dos acervos técnicos dos profissionais integrantes de seu quadro técnico, conforme o Artigo 48º da Resolução 1025/2009 do CONFEA.

Certifica que, a critério do(a) profissional, esta Certidão de Acervo Técnico estará acompanhada do Atestado emitido pelo(a)(s) contratante(s) constante(s) da(s) ART(s) acervada(s), o qual será um complemento que conterá detalhamentos quanto ao(s) serviço(s)/obra(s), abrangentes aos dados desta Certidão, e que atenderá a exigência prevista no Artigo 30, § 1º, inciso I, da Lei Federal nº 8.666/93.

Certifica que ficam cientes o(a) profissional detentor e a quem interessar possa, recebedores desta, que as informações constantes no Atestado, em desacordo com a presente Certidão de Acervo Técnico, não é(são) de responsabilidade do Crea-PR, e sim de seu(s) emitente(s), restringindo-se à presente Certidão às atividades registradas na(s) ART(s) acervada(s), conforme disposto na Lei Federal nº 6.496/77.

Certificamos, finalmente, que quaisquer eventuais informações divergentes apresentadas em Atestado não se vinculam à presente Certidão, sendo o conteúdo daquele de responsabilidade do(s) seu(s) emitente(s).

**ENGENHEIRO ELETRICISTA**  
**FABIO ARRIS**

Carteira Profissional: PR-57953/D  
Acervo Técnico Nº.: 6647/2018  
Selos de autenticidade: A 052616

RNP Nº.: 1704314216  
Protocolo Nº.: 2018/00450890



CONSELHO REGIONAL DE ENGENHARIA E AGRONOMIA  
DO PARANÁ

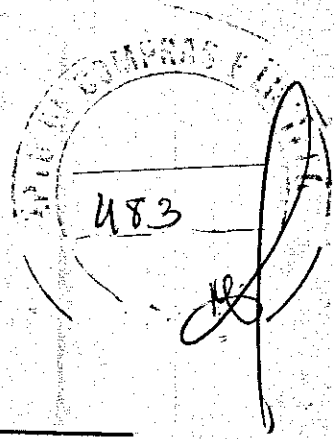

# Certidão de Acervo Técnico

**FABIO ARRIAS**

Carteira Profissional: PR-57953/D

Acervo Técnico Nº.: 6647/2018

Selos de autenticidade: A 052616

RNP Nº.: 1704314216

Protocolo Nº.: 2018/00450890

ART Nº.....: 20152746163 0..... Registrada: 24/06/2015.....

Empresa Executora...: ARRIAS & FRANÇA LTDA - ME.....

Contratante(s).....: CONDOMÍNIO EDIFÍCIO TORRE DA XV - CNPJ/CPF:  
08.532.062/0001-56.....

Tipo de Contrato....: PRESTAÇÃO DE SERVIÇOS.....

Atividade Técnica...: EXECUÇÃO DE OBRA OU SERVIÇO TÉCNICO.....

Área de Competência.: SERVIÇOS AFINS E CORRELATOS EM ELETRÔNICA.....

Tipo de Obra/Serviço: SISTEMAS DE CFTV.....

Serviço Contratado...: SERVIÇOS DE INSTALAÇÃO.....

Dimensão.....: 1,00 UNID..... Área Existente: 0,00 UNID.....

Área Ampliada.....: 0,00 UNID..... Área de Reforma: 0,00 UNID.....

Dados Complementares: 0,00.....

Local da Obra.....: AV XV DE NOVENBRO, 857 ZONA 01.....

Município/Estado....: MARINGÁ/PR.....

Data de Início.....: 24/06/2015..... Data de Conclusão: 24/07/2015.....

Docto de Conclusão...: DECLARAÇÃO PROFISSIONAL.....

Descr. Compl. Serv...: SISTEMA DE CFTV 16 CÂMERAS HD.....

Observação.....: !.....



CONSELHO REGIONAL DE ENGENHARIA E AGRONOMIA  
DO PARANÁ

## Certidão de Acervo Técnico

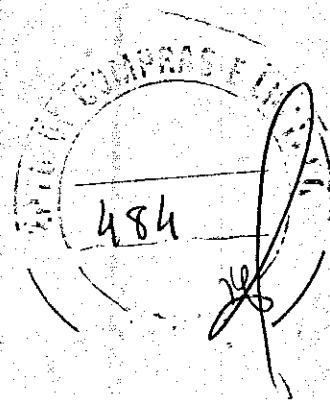

**ENGENHEIRO ELETRICISTA**

**FABIO ARRIAS**

Carteira Profissional: PR-57953/D

Acervo Técnico Nº.: **6647/2018**

Selos de autenticidade: **A 052616**

RNP Nº.: 1704314216

Protocolo Nº.: **2018/00450890**

A autenticidade desta certidão poderá ser confirmada na página do Crea-PR (<http://www.crea-pr.org.br>), através do protocolo n.º 2018/00450890.

Emitida via Internet em 10/12/2018 12:05:20 horas.

Dispensa-se a assinatura neste documento, conforme a Resolução Nº 317/86 e a Instrução de Serviço Nº 002/2014.

A falsificação deste documento constitui-se em crime previsto no Código Penal Brasileiro, sujeitando o autor à respectiva ação penal.

ATESTADO DE CAPACIDADE TÉCNICA

A empresa UNINGÁ - UNIDADE DE ENSINO SUPERIOR INGA LTDA, situada na ROD PR 317, 6114 PQ. INDUSTRIAL 200 CEP 87035-510, na cidade de MARINGÁ - PR; inscrita no CNPJ nº 01.207.056/0001-84, ATESTA para os devidos fins que a empresa ARRIAS & FRANÇA LTDA; inscrita no CNPJ nº 04.141.199/0001-29, com sede na AVENIDA CERRO AZUL, 1253 SALA 22, Bairro ZONA 02- CEP. 87010-000, na cidade de Maringá, Estado do Paraná, representada pelo Sr. Fábio Arrias, Engenheiro Eletricista CREA PR-57953/D, executou de forma satisfatória o fornecimento, instalação e manutenção do sistema de vídeo monitoramento com tecnologia IP Full HD contemplando 32 câmeras, na qual foram instaladas no endereço Rod. PR 317, 6114 Pq Industrial 200 em Maringá-PR, tendo início na execução em 20/03/2015 e término em 20/03/2015. O valor do contrato foi de R\$ 23.000,00.

Informamos ainda que, os serviços executados foram de forma satisfatória, dentro dos prazos, qualidades e finalidades pré-estabelecidas atendendo a todos os requisitos exigidos, não havendo em nossos arquivos, até a presente data, nada que desabone a conduta da referida empresa, a qual atendeu as normas e a execução do respectivo contrato.

O referido é verdade, pelo que se expede a presente **CERTIDÃO DE CAPACIDADE TÉCNICA**.

Maringá, 12 de dezembro de 2018.

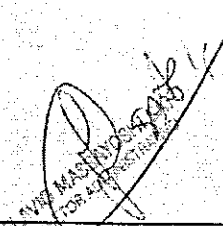
  
FLAVIO MASSAYOSHI SATO  
DIRETOR ADMINISTRATIVO  
CPF: 023.072.678-08

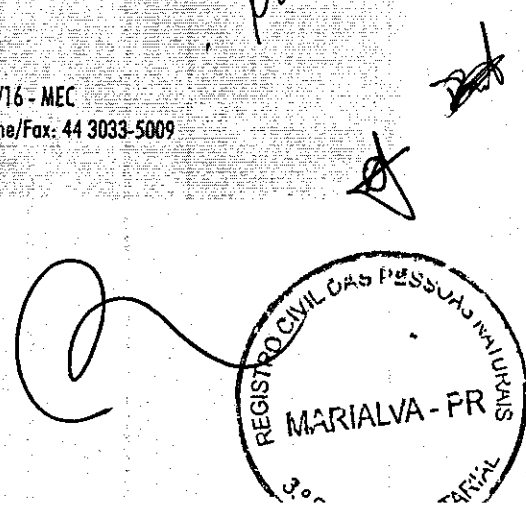





CONSELHO REGIONAL DE ENGENHARIA E AGRONOMIA  
DO PARANÁ



## Certidão de Acervo Técnico com Atestado

O Conselho Regional de Engenharia e Agronomia do Paraná - CREA-PR, certifica que o(a) profissional abaixo procedeu a(s) Anotação(ões) de Responsabilidade Técnica - ART(s) referente(s) ao(s) serviço(s)/obra(s) descrito(s) nesta Certidão, Integrando desta forma sua experiência profissional, conforme o Artigo 47º da Resolução nº 1025/2009, do CONFEA.

Certifica que, conforme dispõe o Artigo 2º da Lei Federal n.º 6.496/77, a ART define para os efeitos legais os responsáveis técnicos pelo empreendimento de engenharia e agronomia.

Certifica que, cabe ao(a) profissional a responsabilidade quanto a realização e conclusão do(s) serviço(s), bem como seus quantitativos, sendo de responsabilidade deste Órgão apenas a verificação da(s) atividade(s) condizente(s) com o registro e a(s) atribuição(ões) profissional(is), em conformidade com a Lei Federal n.º 5.194/66, Resoluções do Conselho Federal de Engenharia e Agronomia - CONFEA e Instruções Normativas deste Conselho Regional de Engenharia e Agronomia.

Certifica que a capacidade técnico-profissional de uma pessoa jurídica é representada pelo conjunto dos acervos técnicos dos profissionais integrantes de seu quadro técnico e varia em função de alteração dos acervos técnicos dos profissionais integrantes de seu quadro técnico, conforme o Artigo 48º da Resolução 1025/2009 do CONFEA.

Certifica que, a critério do(a) profissional, esta Certidão de Acervo Técnico estará acompanhada do Atestado emitido pelo(a)s contratante(s) constante(s) da(s) ART(s) acervada(s), o qual será um complemento que conterà detalhes quanto ao(s) serviço(s)/obra(s), abrangentes aos dados desta Certidão, e que atenderá a exigência prevista no Artigo 30, § 1º, Inciso I, da Lei Federal n.º 8.666/93.

Certifica que ficam cientes o(a) profissional detentor e a quem interessar possa, recebedores desta, que as informações constantes no Atestado, em desacordo com a presente Certidão de Acervo Técnico, não é(são) de responsabilidade do Crea-PR, e sim de seu(s) emitente(s), restringindo-se à presente Certidão às atividades registradas na(s) ART(s) acervada(s), conforme disposto na Lei Federal n.º 6.496/77.

Certificamos, finalmente, que quaisquer eventuais informações divergentes apresentadas em Atestado não se vinculam à presente Certidão, sendo o conteúdo daquele de responsabilidade do(s) seu(s) emitente(s).

**ENGENHEIRO ELETRICISTA**

**FABIO ARRIAS**

Carteira Profissional: PR-57953/D

Acervo Técnico Nº.: 6724/2018

Selos de autenticidade: A 052621

RNP Nº: 1704314216

Protocolo Nº.: 2018/00453923



CONSELHO REGIONAL DE ENGENHARIA E AGRONOMIA  
DO PARANÁ

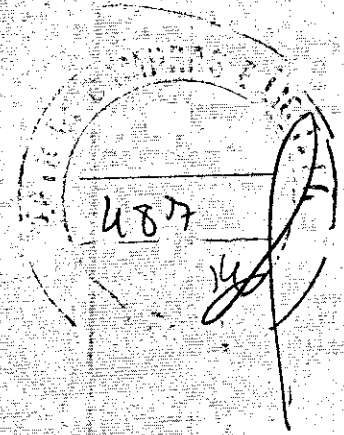

## Certidão de Acervo Técnico

**FABIO ARRIAS**

Carteira Profissional: PR-57553/D

Acervo Técnico Nº.: 6724/2018

Selos de autenticidade: 052621

RNP Nº.: 1704314216

Protocolo Nº.: 2018/00453923

ART Nº.....: 20151199428 0..... Registrada: 20/03/2015.....

Empresa Executora...: ARRIAS & FRANÇA LTDA - ME.....

Contratante(s).....: UNINGÁ - UNIDADE DE ENSINO SUPERIOR INGÁ SOCIEDADE CIVIL LTDA - CNPJ/CPF: 01.207.056/0001-84.....

Tipo de Contrato....: PRESTAÇÃO DE SERVIÇOS.....

Atividade Técnica...: EXECUÇÃO DE INSTALAÇÃO, MONTAGEM OU REPARO.....

Área de Competência.: SERVIÇOS TÊC PROFISSIONAIS EM ELETRÔNICA.....

Tipo de Obra/Serviço.: SISTEMAS DE CFTV.....

Serviço Contratado...: SERVIÇOS DE INSTALAÇÃO.....

Dimensão.....: 32,00 UNID..... Área Existente: 0,00 UNID.....

Área Ampliada.....: 0,00 UNID..... Área de Reforma: 0,00 UNID.....

Dados Complementares: 0,00.....

Local da Obra.....: ROD PR-317, 6114 GLEBA RIBEIRÃO MORANGUEIR.....

Município/Estado....: MARINGÁ/PR.....

Data de Início.....: 20/03/2015..... Data de Conclusão: 20/03/2015.....

Docto de Conclusão..: DECLARAÇÃO PROFISSIONAL.....

Descr. Compl. Serv...: SISTEMA DE CFTV COM TECNOLOGIA IP, COMPOSTO POR 32 CÂMERAS IP 2MP POE, 03 NVR'S.....

Observação.....: .....



CONSELHO REGIONAL DE ENGENHARIA E AGRONOMIA  
DO PARANÁ

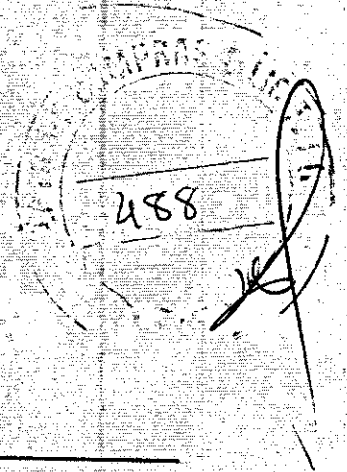

## Certidão de Acervo Técnico

**ENGENHEIRO ELETRICISTA  
FABIO ARRIAS**

Carteira Profissional: PR-57953/D  
Acervo Técnico Nº.: **6724/2018**  
Selos de autenticidade **A 052621**

RNP Nº.: 1704314216  
Protocolo Nº.: **2018/00453923**

A autenticidade desta certidão poderá ser confirmada na página do Crea-PR (<http://www.crea-pr.org.br>), através do protocolo n.º 2018/00453923.

Emitida via Internet em 13/12/2018 09:19:42 horas.

Dispensa-se a assinatura neste documento, conforme a Resolução Nº 317/86 e a Instrução de Serviço Nº 002/2014.

A falsificação deste documento constitui-se em crime previsto no Código Penal Brasileiro, sujeitando o autor à respectiva ação penal.



Centro Universitário

ATESTADO DE CAPACIDADE TÉCNICA

489

A UNINGÁ - UNIDADE DE ENSINO SUPERIOR INGA LTDA, situada na ROD. PR 317, N. 6114, PQ. INDUSTRIAL 200, CEP 87035-510, na cidade de MARINGÁ - PR inscrita no CNPJ nº 01.207.056/0001-84, ATESTA para os devidos fins que a empresa ARRIAS & FRANÇA LTDA; inscrita no CNPJ nº 04.141.199/0001-20, com sede na AVENIDA CERRO AZUL, 1253 SALA 22, Bairro ZONA 02 - CEP. 87010-000, na cidade de Maringá, Estado do Paraná. Fone: (44) 3267-5868, executou de forma satisfatória os serviços de instalação, manutenção e configuração do sistema de vídeo monitoramento com tecnologia IP Full HD, LPR com Software de Gerenciamento de imagens DIGIFORT Enterprise, rede lógica metálica CAT6 e óptica SM 04FO, bem como Servidor Storage (96 Terabyte) fabricante SUPERMIGRO.

Informamos ainda que, os serviços executados foram de forma satisfatória, dentro dos prazos, qualidades e finalidades pré-estabelecidas atendendo a todos os requisitos exigidos, não havendo em nossos arquivos, até a presente data, nada que desabone a conduta da referida empresa, a qual atendeu as normas e a execução do respectivo contrato.

O referido é verdade, pelo que se expede a presente **CERTIDÃO DE CAPACIDADE TÉCNICA**.

*Flavio Massayoshi Sato*  
 FLAVIO MASSAYOSHI SATO  
 DIRETOR ADMINISTRATIVO

Maringá, 27 de outubro de 2017.

FLAVIO MASSAYOSHI SATO  
 DIRETOR ADMINISTRATIVO  
 CPF: 023.072.678-08

*[Handwritten signature]*  
*[Handwritten initials]*  
*[Handwritten star]*

**ARRIAS & FRANÇA LTDA – ME**

CNPJ: 04.141.199/0001-29 - INSCRIÇÃO ESTADUAL: 90282146-58

RUA VITÓRIO DEL ANGELO, Nº 408 – JD. CIDADE MONCÇÕES – CEP: 87060-355 - MARINGÁ – PR

FONE: (44) 3267-5868 - E-MAIL: FABIO@TECSELALARMES.COM.BR

**PREFEITURA MUNICIPAL DE JAGUARIAÍVA**

**PREGÃO PRESENCIAL Nº 130/2019 - PROCESSO DE LICITAÇÃO Nº 213/2019/DCL**

**PROPONENTE: ARRIAS & FRANÇA LTDA – ME**

**CNPJ: 04.141.199/0001-29 - INSCRIÇÃO ESTADUAL: 90282146-58**

**ENDEREÇO: RUA VITÓRIO DEL ANGELO, Nº 408 – JD. CIDADE MONCÇÕES – CEP: 87060-355 - MARINGÁ – PR**

**FONE: (44) 3267-5868 - E-MAIL: FABIO@TECSELALARMES.COM.BR**

**DECLARAÇÃO**

AO MUNICÍPIO DE JAGUARIAÍVA

AO PREGOEIRO

PROPONENTE: ARRIAS & FRANÇA LTDA – ME

CNPJ: 04.141.199/0001-29 - INSCRIÇÃO ESTADUAL: 90282146-58

ENDEREÇO: RUA VITÓRIO DEL ANGELO, Nº 408 – JD. CIDADE MONCÇÕES – CEP: 87060-355 - MARINGÁ – PR

FONE: (44) 3267-5868 - E-MAIL: FABIO@TECSELALARMES.COM.BR

PREGÃO PRESENCIAL (Nº/ANO): 130/2019

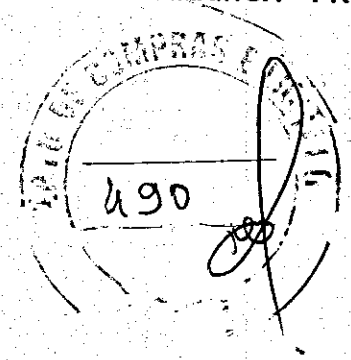

O representante legal da empresa ARRIAS & FRANÇA LTDA – ME inscrita no CNPJ: 04.141.199/0001-29 - INSCRIÇÃO ESTADUAL: 90282146-58, sediada na RUA VITÓRIO DEL ANGELO, Nº 408 – JD. CIDADE MONCÇÕES – CEP: 87060-355 - MARINGÁ – PR, Sr. FABIO ARRIAS, inscrito no CREA-PR nº 57953/D, portador do RG. Nº 6.894.006-0 SSP/PR e CPF Nº 024.500.749-02, INDICA o responsável técnico para perfeita Execução dos Serviços, nos termos da Resolução CONFEA nº 218/73, que será responsável técnico pela coordenação e supervisão do objeto desta Licitação, o qual irá representar a licitante junto ao Município para todos os assuntos inerentes à perfeita execução dos serviços, devendo ser apresentado para o profissional indicado o Sr. FABIO ARRIAS, inscrito no CREA-PR nº 57953/D, portador do RG. Nº 6.894.006-0 SSP/PR e CPF Nº 024.500.749-02.

Maringá, 27 de Novembro de 2019

Handwritten signature of Fabio Arrias in black ink.

**FÁBIO ARRIAS – ENGENHEIRO - CREA-PR nº 57953/D  
RG Nº 6.894.006-0 SSP/PR - CPF Nº 024.500.749-02**

Several handwritten signatures and initials in black ink, including a large signature at the bottom and smaller initials above it.

**ARRIAS & FRANÇA LTDA – ME**

CNPJ: 04.141.199/0001-29 - INSCRIÇÃO ESTADUAL: 90282146-58

RUA VITÓRIO DEL ANGELO, Nº 408 – JD. CIDADE MONÇÇÕES – CEP: 87060-355 - MARINGÁ – PR

FONE: (44) 3267-5868 - E-MAIL: FABIO@TECSELALARMES.COM.BR

**PREFEITURA MUNICIPAL DE JAGUARIAÍVA**

**PREGÃO PRESENCIAL Nº 130/2019 - PROCESSO DE LICITAÇÃO Nº 213/2019/DCL**

**PROPONENTE: ARRIAS & FRANÇA LTDA – ME**

**CNPJ: 04.141.199/0001-29 - INSCRIÇÃO ESTADUAL: 90282146-58**

**ENDEREÇO: RUA VITÓRIO DEL ANGELO, Nº 408 – JD. CIDADE MONÇÇÕES – CEP: 87060-355 - MARINGÁ – PR**

**FONE: (44) 3267-5868 - E-MAIL: FABIO@TECSELALARMES.COM.BR**

**ANEXO IV – DECLARAÇÃO**

AO MUNICÍPIO DE JAGUARIAÍVA

AO PREGOEIRO

PROPONENTE: ARRIAS & FRANÇA LTDA – ME

CNPJ: 04.141.199/0001-29 - INSCRIÇÃO ESTADUAL: 90282146-58

ENDEREÇO: RUA VITÓRIO DEL ANGELO, Nº 408 – JD. CIDADE MONÇÇÕES – CEP: 87060-355 - MARINGÁ – PR

FONE: (44) 3267-5868 - E-MAIL: FABIO@TECSELALARMES.COM.BR

PREGÃO PRESENCIAL (Nº/ANO): 130/2019

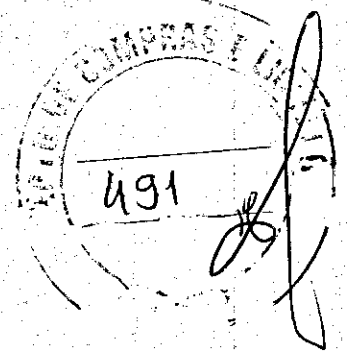

A ARRIAS & FRANÇA LTDA – ME inscrita no CNPJ: 04.141.199/0001-29 - INSCRIÇÃO ESTADUAL: 90282146-58, sediada na RUA VITÓRIO DEL ANGELO, Nº 408 – JD. CIDADE MONÇÇÕES – CEP: 87060-355 - MARINGÁ – PR, por intermédio do seu procurador, Sr. LUCAS RIBEIRO RODRIGUES, portador do RG. Nº 10.230.046-7 SSP/PR e do CPF nº 073.642.099-13, através de seu representante legal infra-assinado, DECLARA, sob as penalidades da lei, que:

I - Os dirigentes, sócios e gerentes da empresa, a qual represento, não mantêm vínculo empregatício com o MUNICÍPIO DE JAGUARIAÍVA.

II - Encontra-se em situação regular perante o Ministério do Trabalho, no que se refere à observância do disposto no inciso XXXIII do artigo 7º da Constituição Federal e nos termos da Lei n.º 9.854 de 27 de outubro de 1999.

Ressalva: emprega menor, a partir de quatorze anos, na condição de aprendiz ( ).

III - Não fomos declarados inidôneos para licitar com o Poder Público, em quaisquer de suas esferas.

Por ser a fiel expressão da verdade, firmamos o presente.

Maringá, 27 de Novembro de 2019

**LUCAS RIBEIRO RODRIGUES - PROCURADOR**  
**RG Nº 10.230.046-7 SSP/PR - CPF Nº 073.642.099-13**

**ARRIAS & FRANÇA LTDA – ME**

CNPJ: 04.141.199/0001-29 - INSCRIÇÃO ESTADUAL: 90282146-58

RUA VITÓRIO DEL ANGELO, Nº 408 – JD. CIDADE MONCÇÕES – CEP: 87060-355 - MARINGÁ – PR

FONE: (44) 3267-5868 - E-MAIL: FABIO@TECSELALARMES.COM.BR

**PREFEITURA MUNICIPAL DE JAGUARIAÍVA**

**PREGÃO PRESENCIAL Nº 130/2019 - PROCESSO DE LICITAÇÃO Nº 213/2019/DCL**

**PROPONENTE: ARRIAS & FRANCA LTDA – ME**

**CNPJ: 04.141.199/0001-29 - INSCRIÇÃO ESTADUAL: 90282146-58**

**ENDEREÇO: RUA VITÓRIO DEL ANGELO, Nº 408 – JD. CIDADE MONCÇÕES – CEP: 87060-355 - MARINGÁ – PR**

**FONE: (44) 3267-5868 - E-MAIL: FABIO@TECSELALARMES.COM.BR**

**ANEXO VIII – DECLARAÇÃO FORMAL DE DISPENSA**

AO MUNICÍPIO DE JAGUARIAÍVA

AO PREGOEIRO

PROPONENTE: ARRIAS & FRANCA LTDA – ME

CNPJ: 04.141.199/0001-29 - INSCRIÇÃO ESTADUAL: 90282146-58

ENDEREÇO: RUA VITÓRIO DEL ANGELO, Nº 408 – JD. CIDADE MONCÇÕES – CEP: 87060-355 - MARINGÁ – PR

FONE: (44) 3267-5868 - E-MAIL: FABIO@TECSELALARMES.COM.BR

PREGÃO PRESENCIAL (Nº/ANO): 130/2019

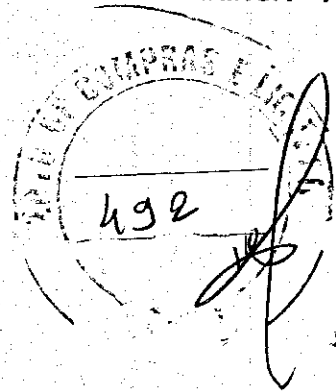

O representante técnico da A ARRIAS & FRANÇA LTDA – ME inscrita no CNPJ: 04.141.199/0001-29 - INSCRIÇÃO ESTADUAL: 90282146-58, sediada na RUA VITÓRIO DEL ANGELO, Nº 408 – JD. CIDADE MONCÇÕES – CEP: 87060-355 - MARINGÁ – PR, Sr. FABIO ARRIAS, inscrito no CREA-PR nº 57953/D, portador do RG. Nº 6.894.006-0 SSP/PR e CPF Nº 024.500.749-02, DECLARA que RENUNCIA à Visita Técnica aos locais e/ou instalações do objeto licitado, de que tem pleno conhecimento das condições e peculiaridades inerentes à natureza dos trabalhos, assumindo total responsabilidade por esse fato e informando que não o utilizará para quaisquer questionamentos futuros que ensejem avenças técnicas e/ou financeira para com a Contratante.

Maringá, 27 de Novembro de 2019

*Fábio Arrias*

**FABIO ARRIAS – ENGENHEIRO - CREA-PR nº 57953/D  
RG Nº 6.894.006-0 SSP/PR - CPF Nº 024.500.749-02**

Several handwritten signatures and initials are present in the bottom right corner of the document. One is a large, stylized signature, and others are smaller initials.

**ARRIAS & FRANÇA LTDA – ME**

CNPJ: 04.141.199/0001-29 - INSCRIÇÃO ESTADUAL: 90282146-58

RUA VITÓRIO DEL ANGELO, Nº 408 – JD. CIDADE MONÇÇÕES – CEP: 87060-355 - MARINGÁ – PR

FONE: (44) 3267-5868 - E-MAIL: FABIO@TECSELALARMES.COM.BR

**PREFEITURA MUNICIPAL DE JAGUARIAÍVA**

**PREGÃO PRESENCIAL Nº 130/2019 - PROCESSO DE LICITAÇÃO Nº 213/2019/DCL**

**PROPONENTE: ARRIAS & FRANCA LTDA – ME**

**CNPJ: 04.141.199/0001-29 - INSCRIÇÃO ESTADUAL: 90282146-58**

**ENDEREÇO: RUA VITÓRIO DEL ANGELO, Nº 408 – JD. CIDADE MONÇÇÕES – CEP: 87060-355 - MARINGÁ – PR**

**FONE: (44) 3267-5868 - E-MAIL: FABIO@TECSELALARMES.COM.BR**

**ANEXO III – DECLARAÇÃO DE MICROEMPRESA OU EMPRESA DE PEQUENO PORTE**

AO MUNICÍPIO DE JAGUARIAÍVA

AO PREGOEIRO

PROPONENTE: ARRIAS & FRANCA LTDA – ME

CNPJ: 04.141.199/0001-29 - INSCRIÇÃO ESTADUAL: 90282146-58

ENDEREÇO: RUA VITÓRIO DEL ANGELO, Nº 408 – JD. CIDADE MONÇÇÕES – CEP: 87060-355 - MARINGÁ – PR

FONE: (44) 3267-5868 - E-MAIL: FABIO@TECSELALARMES.COM.BR

PREGÃO PRESENCIAL (Nº/ANO): 130/2019

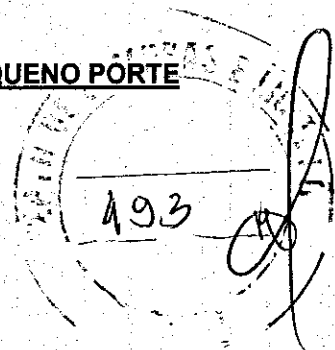

A ARRIAS & FRANÇA LTDA – ME inscrita no CNPJ: 04.141.199/0001-29 - INSCRIÇÃO ESTADUAL: 90282146-58, sediada na RUA VITÓRIO DEL ANGELO, Nº 408 – JD. CIDADE MONÇÇÕES – CEP: 87060-355 - MARINGÁ – PR, por intermédio do seu procurador, Sr. LUCAS RIBEIRO RODRIGUES, portador do RG. Nº 10.230.046-7 SSP/PR e do CPF nº 073.642.099-13, através de seu representante legal infra-assinado, DECLARA, sob as penalidades da lei, que se enquadra como Microempresa ou Empresa de Pequeno Porte nos termos do art. 3º da Lei Complementar n.º 123 de 14 de dezembro de 2006, estando apta a fruir os benefícios e vantagens legalmente instituídas, por não se enquadrar em nenhuma das vedações legais impostas pelo § 4º do referido artigo.

Maringá, 27 de Novembro de 2019

Handwritten signature of Lucas Ribeiro Rodrigues.

**LUCAS RIBEIRO RODRIGUES - PROCURADOR**  
**RG Nº 10.230.046-7 SSP/PR - CPF Nº 073.642.099-13**

Handwritten initials 'h' and a signature.



RECEITA ESTADUAL



**PARANÁ**  
GOVERNO DO ESTADO  
SECRETARIA DA FAZENDA

## Comprovante de Inscrição Cadastral - CICAD

494

<b>Inscrição no CAD/ICMS</b>	<b>Inscrição CNPJ</b>	<b>Início das Atividades</b>
90282146-58	04.141.199/0001-29	07/2003

## Empresa / Estabelecimento

<b>Nome Empresarial</b>	ARRIAS & FRANCA LTDA ME
<b>Título do Estabelecimento</b>	TEC SEL TECNOLOGIA EM SISTEMAS DE SEGURANCA ELETRONICA
<b>Endereço do Estabelecimento</b>	RUA VITORIO DEL ANGELO, 408 - JARDIM CIDADE MONCOES - CEP 87060-355
<b>Município de Instalação</b>	MARINGA - PR, DESDE 06/2003
	( Estabelecimento Matriz )

## Qualificação

<b>Situação Atual</b>	ATIVO - SIMPLES NACIONAL / SIMPLES NACIONAL - DIA 03 DO MES+2, DESDE 07/2016
<b>Natureza Jurídica</b>	206-2 - SOCIEDADE EMPRESÁRIA LTDA
<b>Atividade Econômica Principal do Estabelecimento</b>	4759-8/99 - COMERCIO VAREJISTA DE OUTROS ARTIGOS DE USO DOMESTICO NAO ESPECIFICADOS ANTERIORMENTE
<b>Atividade(s) Econômica(s) Secundária(s) do Estabelecimento</b>	<p>3321-0/00 - INSTALACAO DE MAQUINAS E EQUIPAMENTOS INDUSTRIAIS</p> <p>3329-5/99 - INSTALACAO DE OUTROS EQUIPAMENTOS NAO ESPECIFICADOS ANTERIORMENTE</p> <p>4530-7/03 - COMERCIO A VAREJO DE PECAS E ACESSORIOS NOVOS PARA VEICULOS AUTOMOTORES</p> <p>4649-4/01 - COMERCIO ATACADISTA DE EQUIPAMENTOS ELETRICOS DE USO PESSOAL E DOMESTICO</p> <p>4669-9/99 - COMERCIO ATACADISTA DE OUTRAS MAQUINAS E EQUIPAMENTOS NAO ESPECIFICADOS ANTERIORMENTE; PARTES E PECAS</p> <p>4673-7/00 - COMERCIO ATACADISTA DE MATERIAL ELETRICO</p> <p>4679-6/99 - COMERCIO ATACADISTA DE MATERIAIS DE CONSTRUCAO EM GERAL</p> <p>4732-6/00 - COMERCIO VAREJISTA DE LUBRIFICANTES</p> <p>4741-5/00 - COMERCIO VAREJISTA DE TINTAS E MATERIAIS PARA PINTURA</p> <p>4742-3/00 - COMERCIO VAREJISTA DE MATERIAL ELETRICO</p> <p>4744-0/01 - COMERCIO VAREJISTA DE FERRAGENS E FERRAMENTAS</p> <p>4751-2/01 - COMERCIO VAREJISTA ESPECIALIZADO DE EQUIPAMENTOS E SUPRIMENTOS DE INFORMATICA</p> <p>4752-1/00 - COMERCIO VAREJISTA ESPECIALIZADO DE EQUIPAMENTOS DE TELEFONIA E COMUNICACAO</p> <p>4753-9/00 - COMERCIO VAREJISTA ESPECIALIZADO DE ELETRODOMESTICOS E EQUIPAMENTOS DE AUDIO E VIDEO</p> <p>4761-0/03 - COMERCIO VAREJISTA DE ARTIGOS DE PAPELARIA</p> <p>4763-6/02 - COMERCIO VAREJISTA DE ARTIGOS ESPORTIVOS</p> <p>4789-0/99 - COMERCIO VAREJISTA DE OUTROS PRODUTOS NAO ESPECIFICADOS ANTERIORMENTE</p> <p>6202-3/00 - DESENVOLVIMENTO E LICENCIAMENTO DE PROGRAMAS DE COMPUTADOR CUSTOMIZAVEIS</p> <p>6203-1/00 - DESENVOLVIMENTO E LICENCIAMENTO DE PROGRAMAS DE COMPUTADOR NAO-CUSTOMIZAVEIS</p> <p>6204-0/00 - CONSULTORIA EM TECNOLOGIA DA INFORMACAO</p> <p>6209-1/00 - SUPORTE TECNICO, MANUTENCAO E OUTROS SERVICOS EM TECNOLOGIA DA INFORMACAO</p> <p>9511-8/00 - REPARACAO E MANUTENCAO DE COMPUTADORES E DE EQUIPAMENTOS PERIFERICOS</p> <p>4221-9/02 - CONSTRUCAO DE ESTACOES E REDES DE DISTRIBUICAO DE ENERGIA ELETRICA</p> <p>4221-9/03 - MANUTENCAO DE REDES DE DISTRIBUICAO DE ENERGIA ELETRICA</p>

30/10/2019

Emissão do CICAD

- 4221-9/04 - CONSTRUCAO DE ESTACOES E REDES DE TELECOMUNICACOES
- 4221-9/05 - MANUTENCAO DE ESTACOES E REDES DE TELECOMUNICACOES
- 4321-5/00 - INSTALACAO E MANUTENCAO ELETRICA
- 4322-3/01 - INSTALACOES HIDRAULICAS, SANITARIAS E DE GAS
- 4322-3/03 - INSTALACOES DE SISTEMA DE PREVENCAO CONTRA INCENDIO
- 4329-1/04 - MONTAGEM E INSTALACAO DE SISTEMAS E EQUIPAMENTOS DE ILUMINACAO E SINALIZACAO EM VIAS PUBLICAS, PORTOS E AEROPORTOS
- 8020-0/01 - ATIVIDADES DE MONITORAMENTO DE SISTEMAS DE SEGURANCA ELETRONICOS

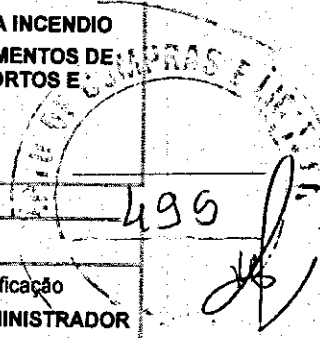

Quadro Societário

Tipo	Inscrição	Nome Completo / Nome Empresarial	Qualificação
CPF	024.500.749-02	FABIO ARRIAS	SÓCIO-ADMINISTRADOR
CPF	029.927.159-56	PATRICIA ZANE FRANCA	SÓCIO

Este CICAD tem validade até 29/11/2019.

Os dados cadastrais deste estabelecimento poderão ser confirmados via Internet [www.fazenda.pr.gov.br](http://www.fazenda.pr.gov.br)



Estado do Paraná  
Secretaria de Estado da Fazenda  
Receita Estadual do Paraná

CAD/ICMS Nº 90282146-58

Emitido Eletronicamente via Internet  
30/10/2019 8:15:16

Dados transmitidos de forma segura  
Tecnologia CELEPAR



# Prefeitura Municipal de Jaguariaíva

Centro Administrativo Prefeito Otélio Renato Baroni  
Praça Isabel Branco, 142 - Cidade Alta - Cr.Postal. II - Fone: (43) 3535 - 9400 - Fax: (43) 3535 - 9422  
Jaguariaíva - PR - CEP: 84200-000 - CNPJ: 76.910.900/0001-38 - rh@jaguariaiva.pr.gov.br

SECRETARIA DE ADMINISTRAÇÃO E RECURSOS HUMANOS

## ATESTADO DE VISITA TÉCNICA PROCESSO LICITATÓRIO Nº 212/2019

LOCAL: Praça Isabel Branco, 142 – Cidade Alta – Jaguariaíva/PR

### IDENTIFICAÇÃO DA EMPRESA

**Nome Fantasia:** TECSEL SISTEMAS DE SEGURANÇA  
**Razão Social:** ARRIAS & FRANÇA LTDA  
**CNPJ:** 04.141.199/0001-29  
**Endereço:** Av. Cerro Azul, 1253 – Sala 22 - Maringa-PR  
**Representante Técnico:** Fábio Arrias  
**Fone:** (44) 3267-5868

Declaramos para todos os fins de direito que a empresa acima identificada, na pessoa do seu representante técnico, **Sr. Fábio Arrias**, que abaixo assina, portador do **CPF nº 024.500.749-02**, esteve nos locais onde serão instalados os equipamentos do Sistema de Vídeo Monitoramento, no Município de Jaguariaíva para suprir as necessidades do processo licitatório nº 212/2019.

A visita realizada e os elementos técnicos fornecidos são suficientes para os levantamentos necessários para a elaboração da proposta bem como o desenvolvimento dos serviços a serem realizados, de modo a não incorrer em omissão que jamais poderão ser alegadas pela empresa em favor de eventuais pretensões de acréscimos de serviços. Não serão aceitas reclamações posteriores sob alegação de aumento de serviços ou serviços e materiais não relacionados no Projeto Básico.

Jaguariaíva-PR, 26 de setembro de 2019.

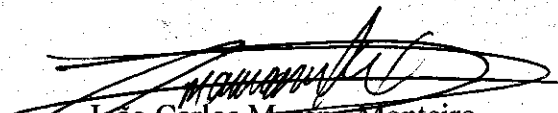
  
João Carlos Moreno Monteiro  
Prefeitura Municipal de Jaguariaíva-PR

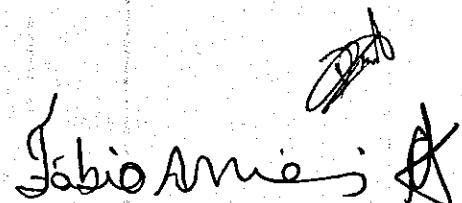
  
Fábio Arrias  
Tecsel Sistemas de Segurança

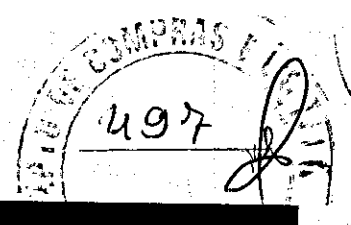

CAMERA	1	Esquina Praça Getulio Vargas	0	1
CAMERA	2	Bifurcação posto curujinha	0	1
CAMERA	3	Posto de Saude Central	1	0
CAMERA	4	CAPS Vovó tonica	2	0
CAMERA	5	CEMEI Cantinho do Saber	2	0
CAMERA	6	Radio Jaguariava	1	0
CAMERA	7	Conselho Tutelar	1	0
CAMERA	8	Hospital Carolina Lupion	2	1
CAMERA	9	Clinica Fisioterapia	1	0
CAMERA	10	Predio Secretaria da Saude	1	0
CAMERA	11	Fundo Hospital HCL + Farmacia	1	0
CAMERA	12	Secretaria da Educação Cultura e Esporte	3	0
CAMERA	13	Ginasio de Esporte Tubunão	2	0
CAMERA	14	CEMEI Dr. Santos	1	0
CAMERA	15	Escola Municipal Maria Rosa Collete	3	1
CAMERA	16	CEMEI Vilma Simon/ UBS Remonta/ Escola Pedro Cleto/ Sainda Arapoti	3	1
CAMERA	17	Praça Getulio Vargas/ Av. Antonio Cunha	7	0
CAMERA	18	Estação Cidadã	4	0
CAMERA	19	Centro de Capacitação	1	0
CAMERA	20	Condominio Matarazzo	1	0
CAMERA	21	Cine Teatro Municipal/ Garagem	2	0
CAMERA	22	Escola Municipal Maria de Lourdes/ Polo UAB	8	0
CAMERA	23	Secretaria de Industria e Comercio	1	0
CAMERA	24	Escola Municipal Antonio Fanchin	4	0
CAMERA	25	UBS Domingos Cunha	2	0
CAMERA	26	Escola Municipal Dalva de Azevedo	4	0
CAMERA	27	Waldemar de Gouveia	1	0
CAMERA	28	CRAS Primavera	1	0
CAMERA	29	Escola Municipal Aristide Soares	4	0
CAMERA	30	Secretaria Agropecuaria Meio Ambiente	2	0
CAMERA	31	Escola Municipal Carlos Carneiro	2	0
CAMERA	32	Escola Municipal Julio de Mesquita	6	0
CAMERA	33	Capela Mortuaria	1	0
CAMERA	34	CEMEI Maria Luiza Pietrochinski	2	0
CAMERA	35	CEMEI Pedro Nunes	1	0
CAMERA	36	Escola Elza Batista Fonseca	2	0
CAMERA	37	Biblioteca Municipal Mary Camargo	1	0
CAMERA	38	CRAS Pedrinha	1	0
CAMERA	39	Ponte de Concreto - CENTRO DA CIDADE	0	1
CAMERA	40	Av. Sertanejo	2	0
CAMERA	41	Depto Cultura	2	0
CAMERA	42	Acesso Palacete	0	1
CAMERA	43	GARAGEM PESADA	1	0
CAMERA	44	Biblioteca Monteiro Lobato	1	0
<b>Total</b>			<b>88</b>	<b>7</b>

Handwritten signatures and initials, including a large signature at the bottom and initials 'MA' and 'H' above it.



**ESTADO DO PARANÁ**  
**PREFEITURA MUNICIPAL DE JAGUARIAÍVA**

CNPJ: 76.910.900/0001-38 Telefone: (43) 3535-9400  
Endereço: PRAÇA ISABEL BRANCO, 142 - CIDADE ALTA  
CEP: 84200-000

**PREGÃO PRESENCIAL**

**130/2019**

Número Processo: 213/2019

Data do Processo: 18/09/2019

**Edital de Pregão Presencial Nº 130**  
**Ata da Sessão Pública do Pregão Presencial**

**ATA Nº 213 - 2019**

498

Reuniram-se no dia 02/10/2019, as 09:00, no(a) PREFEITURA MUNICIPAL DE JAGUARIAÍVA, o PREGOEIRO e sua equipe de apoio, designados pelo decreto/portaria 587/2019 como objetivo de licitação na modalidade PREGÃO PRESENCIAL tratando do Edital de Pregão Presencial Nº 130 destinado a CONTRATAÇÃO DE EMPRESA ESPECIALIZADA EM SERVIÇO DE INSTALAÇÃO E LOCAÇÃO DE SISTEMA DE VIDEOMONITORAMENTO DE SEGURANÇA.

Abaixo seguem os licitantes classificados e que participaram da licitação:

DATASIGA ENGENHARIA DE REDES - EIRELI	10.015.357/0001-05
ARRIAS & FRANCA LTDA	04.141.199/0001-29
ZIVA TECNOLOGIA E SOLUCOES LTDA.	05.816.526/0004-00

**ITEM 1 - LOCAÇÃO DE SISTEMA DE MONITORAMENTO**

Participaram deste item os licitantes abaixo selecionados mediante os critérios de classificação no artigo 4 da lei 10.520/02, com suas respectivas propostas:

Fornecedor	Credenciado	Valor Proposta Inicial	Valor Proposta Final
DATASIGA ENGENHARIA DE REDES - EIRELI	Sim	562.156,68	562.156,68
ARRIAS & FRANCA LTDA	Sim	538.500,00	504.000,00
ZIVA TECNOLOGIA E SOLUCOES LTDA.	Sim	567.048,96	516.000,00

Nº Lance	Fornecedor	Valor do Lance (R\$)	Valor da Proposta
1	ZIVA TECNOLOGIA E SOLUCOES LTDA.	43.000,0000	
1	DATASIGA ENGENHARIA DE REDES - EIRELI	Desistiu	46.846,3900
1	ARRIAS & FRANCA LTDA	42.000,0000	
2	ZIVA TECNOLOGIA E SOLUCOES LTDA.	Desistiu	43.000,0000
2	ARRIAS & FRANCA LTDA	42.000,0000	

O licitante ARRIAS & FRANCA LTDA declarou que não possui condições de melhorar ainda mais sua proposta. O pregoeiro, face a essa manifestação, também por entender que as propostas ofertadas na última rodada de lances são vantajosas para o município, declara vencedor do item 1 deste pregão presencial o fornecedor ARRIAS & FRANCA LTDA pelo valor de R\$ 42000,0000.

Assinatura do pregoeiro e dos membros da comissão que estiveram presentes.

ELIO ZUB JUNIOR  
PREGOEIRO

João Carlos Moreno Monteiro - Apoio D. Tecnologia em Informação  
APOIO

Assinatura dos representantes das empresas que estiveram presentes na sessão de julgamento:

Danillo Batista Santos  
(DATASIGA ENGENHARIA DE REDES - EIRELI)

Lucas Ribeiro Rodrigues



**ESTADO DO PARANÁ**  
**PREFEITURA MUNICIPAL DE JAGUARIAÍVA**

CNPJ: 76.910.900/0001-38 Telefone: (43) 3535-9400  
Endereço: PRAÇA ISABEL BRANCO, 142 - CIDADE ALTA  
CEP: 84200-000

**Pregão presencial**

**130/2019**

Número Processo: 213/2019

Data do Processo: 18/09/2019

**OBJETO DO PROCESSO**

CONTRATAÇÃO DE EMPRESA ESPECIALIZADA EM SERVIÇO DE INSTALAÇÃO E LOCAÇÃO DE SISTEMA DE VIDEOMONITORAMENTO DE SEGURANÇA.

**ATA DE REUNIÃO DE JULGAMENTO DE PROPOSTAS Nº 213/2019**

No dia 02/10/2019 às 09:00 horas, reuniram-se os membros da Comissão de Licitação, designada pelo Decreto Nº 587/2019, para julgamento das propostas de preço das proponentes habilitadas para fornecimento e/ou execução dos itens descritos no Processo Licitatório Nº 213/2019 na modalidade de Pregão presencial. Inicialmente procedeu-se a leitura do teor das propostas para estudo e análise de preço e outros fatores previstos no edital. Logo após julgadas as propostas, a comissão emitiu o parecer discriminando o(s) vencedor(es), conforme segue abaixo:

**PARECER DA COMISSÃO**

Quando ao Julgamento das Propostas: Pela licitante ZIVA TECNOLOGIA E SOLUCOES LTDA foi questionado que as demais oponentes não apresentaram o Termo de Garantia do fabricante dos equipamentos "Câmera Tipo 1 e "Câmera Tipo 2" pressos no item 3 do Anexo V do Termo de Referência do edital. Todavia, quanto à proposta apresentada pela proponente ARRIAS & FRANCA LTDA, o mesmo foi sanado. Ademais, como a menção ao prazo de garantia se relacionar ao prazo do contrato, ao eventual vencedor será requisitada esta apresentação como condição de adjudicação do objeto da licitação.

Ao proceder à conferência da Planilha componente dos preços da Proposta submetida pela proponente DATASIGA ENGENHARIA DE REDES - EIRELI, os valores se mostraram discrepantes quanto ao valor mensal ofertado. Pelo Pregoeiro foi apontado que se eventualmente esta se sagre vencedora do certame, a mesma deverá adequar seus preços para que sejam compatíveis à prática do valor mensal ofertado.

**Participante: ARRIAS & FRANCA LTDA**

Item	Especificação	Qtd.	Unidad	Marca	Valor Unitário	Valor Total
1	LOCAÇÃO DE SISTEMA DE MONITORAMENTO	12,000	MES		42.000,00	504.000,00
					Total do Participante:	504.000,00
					Total Geral:	504.000,00

Nada mais havendo a tratar, foi encerrada a reunião de julgamento, da qual foi assinada a presente ata pela Comissão de Licitação e pelos representantes das proponentes.

Jaguariaíva, 02/10/2019

Assinatura do pregoeiro e dos membros da comissão que estiveram presentes.

ELIO ZUB JUNIOR  
PREGOEIRO

João Carlos Moreno Monteiro - Apoio D. Tecnologia em Informação  
APOIO

Assinatura dos representantes das empresas que estiveram presentes na sessão de julgamento:

Lucas Ribeiro Rodrigues  
(ARRIAS & FRANCA LTDA)

Danillo Batista Santos  
(DATASIGA ENGENHARIA DE REDES - EIRELI)

Wanderley da Cruz Andrade  
(ZIVA TECNOLOGIA E SOLUCOES LTDA.)

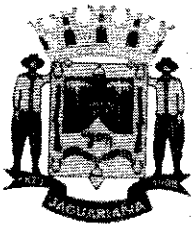

# Prefeitura Municipal de Jaguariaíva

Centro Administrativo Prefeito Otélio Renato Baroni  
Praça Isabel Branco, 142 - Cidade Alta - Cx.Postal. II - Fone: (43) 3535 - 9400 - Fax: (43) 3535 - 9422  
Jaguariaíva - PR - CEP: 84200-000 - CNPJ: 76.910.900/0001-38 - compras@jaguariaiva.pr.gov.br

DEPARTAMENTO DE COMPRAS E LICITAÇÕES

Jaguariaíva, 31 de outubro de 2019.

Ref.: Protocolo nº 9384/2019

Ref.: PREGÃO ELETRÔNICO Nº 141/2019. OBJETO: Contratação de empresa especializada em serviço de instalação e locação de Sistema de Videomonitoramento de Segurança.

## SOLICITAÇÃO DE PARECER JURÍDICO

Por meio do presente, solicitamos Parecer Jurídico PARA FINS DE HOMOLOGAÇÃO, objetivando em consonância ao processado através do Pregão Eletrônico Nº 130/2019, cujo objeto indicado em epígrafe.

PARTICIPANTE(S)	VALOR PARA CONTRATAÇÃO (R\$)
ARRIAS & FRANCA LTDA	R\$ 504.000,00

Subcrevo-me.

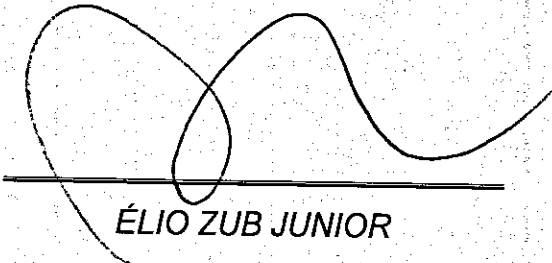
  
\_\_\_\_\_  
ÉLIO ZUB JUNIOR  
PREGOEIRO

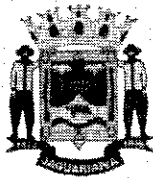

# Prefeitura Municipal de Jaguariáiva

Centro Administrativo Prefeito Otélio Renato Baroni  
Praça Isabel Branco, nº 142 - Cidade Alta - Cx. Postal II - Jaguariáiva - PR - CEP: 84200-000  
Fone: (43) 3535-1233 - Fax: 3535-2130 - CNPJ: 76.910.900-0001-38 - asocial@jaguariaiva.pr.gov.br

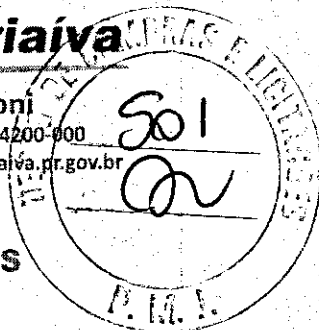

## DEPARTAMENTO DE COMPRAS E LICITAÇÕES

Jaguariáiva – PR, 03 de dezembro de 2019

### PARECER JURÍDICO

PROCESSO LICITATÓRIO Nº 213/2019 – P.P. Nº 130/2019
MODALIDADE: PREGÃO PRESENCIAL
SOLICITANTE: Secretaria Municipal de Infraestrutura e Habitação
ASSUNTO: Contratação de Empresa especializada em serviços de instalação e locação de sistema de videomonitoramento de segurança.

#### I. RELATÓRIO

Trata-se de solicitação da Secretaria Municipal de Infraestrutura e Habitação para Contratação de Empresa especializada em serviços de instalação e locação de sistema de videomonitoramento de segurança.

Segundo a Secretaria a contratação é necessária para atender às necessidades da solicitante conforme justificativa inclusa no Termo de Referência (pg 03).

Assinalamos que a presente análise dispensa a apreciação dos termos do edital, vez que já consta dos autos avaliação jurídica específica para tal etapa.

Constam dos autos os seguintes documentos:

- Solicitação do interessado (pg 02);
- Termo de Referência (pg 03 a 48);
- Cotações de Preços (pg 49 a 71);
- Previsão orçamentária (pg 72);
- Decreto de Nomeação da comissão responsável (pg 74 a 76);
- Autorização do Prefeito Municipal (pg 73);
- Minuta de Edital e seus anexos além da minuta do Contrato (77 a 131).



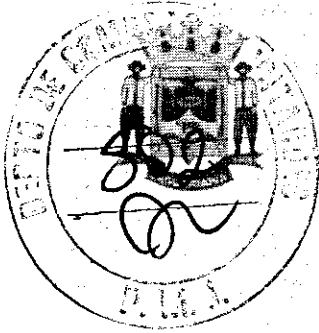

# **Prefeitura Municipal de Jaguariaíva**

Centro Administrativo Prefeito Otélio Renato Baroni  
Praça Isabel Branco, nº 142 - Cidade Alta - Cx. Postal II - Jaguariaíva - PR - CEP: 84200-000  
Fone: (43) 3535-1233 - Fax: 3535-2130 - CNPJ: 76.910.900-0001-38 - asocial@jaguariaiva.pr.gov.br

## **DEPARTAMENTO DE COMPRAS E LICITAÇÕES**

- h) Parecer Jurídico do Edital (pg 133 a 137);
- i) Publicações referentes ao aviso de licitação (pg 195 a 198);
- j) Ata de abertura do certame e documentos de credenciamento e habilitação dos licitantes participantes (pg 199 a 497);
- k) Ata da sessão pública (pg 498 e 499).

Passemos a análise jurídica.

## **II. CONSIDERAÇÕES NECESSÁRIAS:**

A análise integral dos processos licitatórios tem como base garantir que estes adendam os dispositivos legais e estejam em consonância com os princípios que regem a Administração Pública como um todo.

Os pareceres jurídicos visam sugerir providências administrativas a serem estabelecidas nos atos da administração pública e a análise desta Procuradoria Jurídica tem por base as informações prestadas e a documentação encaminhada pelos órgãos competentes e especializados da Administração Pública constantes no processo.

Assim, os documentos trazidos até esta Procuradoria tem caráter de veracidade, pois não possui a Procuradoria Jurídica o dever, os meios ou sequer a legitimidade de diligenciar sobre a conveniência e a oportunidade dos atos administrativos a serem realizados, deflagrados pelo processo licitatório.

Tal manifesto tem caráter de apoio e possui viés opinativo sobre a contratação em tela, não representando prática de ato de gestão, mas sim uma aferição técnico-jurídica que se restringe a análise dos aspectos de legalidade nos termos do inciso VI do artigo 38 da Lei nº 8.666/93, aferição que, inclusive, não abrange o conteúdo de escolhas gerenciais específicas ou mesmo elementos que fundamentaram a decisão contratual do administrador, em seu âmbito discricionário.

## **III. MÉRITO:**

No presente certame, verificou-se que a documentação apresentada pelo licitante está em conformidade com o exigido no Edital, tendo o interessado dado cumprimento a todos os

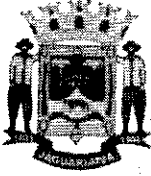

# Prefeitura Municipal de Jaguariaíva

Centro Administrativo Prefeito Otélio Renato Baroni  
Praça Isabel Branco, nº 142 - Cidade Alta - Cx. Postal II - Jaguariaíva - PR - CEP: 84200-000  
Fone: (43) 3535-1233 - Fax: 3535-2130 - CNPJ: 76.910.900-0001-38 - [asocial@jaguariaiva.pr.gov.br](mailto:asocial@jaguariaiva.pr.gov.br)

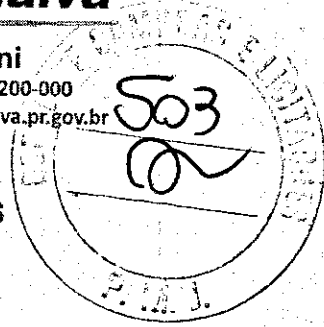

## DEPARTAMENTO DE COMPRAS E LICITAÇÕES

requisitos legais.

Outrossim, verifica-se que na fase de lances o preço atingido está dentro do praticado no mercado, bem como que foram garantidas as exigências previstas na Lei que concede garantias as Microempresas e Empresas de Pequeno Porte.

Cumpra ressaltar ainda que o licitante classificado atendeu todas as exigências contidas no Edital, no que se refere a apresentação de habilitação técnica e fiscal de suas empresas.

Oportunamente destaca-se que não foi manifestado interesse recursal pelos licitantes, tampouco houve manifestação posterior neste sentido.

### IV. CONCLUSÃO:

ANTE O EXPOSTO, tendo em vista que o certame decorreu dentro dos limites legais e observou os parâmetros atinentes à espécie, **o parecer desta Procuradoria Jurídica é FAVORÁVEL** à Homologação do processo licitatório no estado em que se encontra.

É o Parecer,

S. M. J.

  
RENATA POMPEO DA SILVA

OAB/PR 65.560

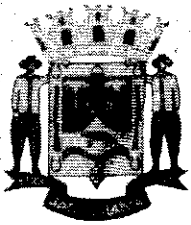

# Prefeitura Municipal de Jaguariaíva

Centro Administrativo Prefeito Otélio Renato Baroni  
Praça Isabel Branco, 142 - Cidade Alta - Cx.Postal. II - Fone: (43) 3535 - 9400 - Fax: (43) 3535 - 9422  
Jaguariaíva - PR - CEP: 84200-000 - CNPJ: 76.910.900/0001-38 - compras@jaguariaiva.pr.gov.br

DEPARTAMENTO DE COMPRAS E LICITAÇÕES

Jaguariaíva, 03 de dezembro de 2019.  
Ref. Protocolo N° 9384/2019

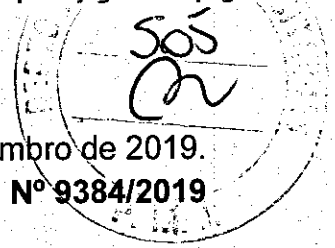

## SOLICITAÇÃO DE CONTRATO

Venho através deste, solicitar elaboração de **CONTRATO DE PRESTAÇÃO DE SERVIÇOS**, conforme seguem informações do procedimento:

**PREGÃO ELETRÔNICO N° 130/2019**

**OBJETO: Contratação de empresa especializada em serviço de instalação e locação de Sistema de Videomonitoramento de Segurança.**

Vencedor	
Empresa	Valor Contratual (R\$)
ARRIAS & FRANCA LTDA	R\$ 504.000,00

Data de Homologação: 03/12/2019

Respeitosamente,

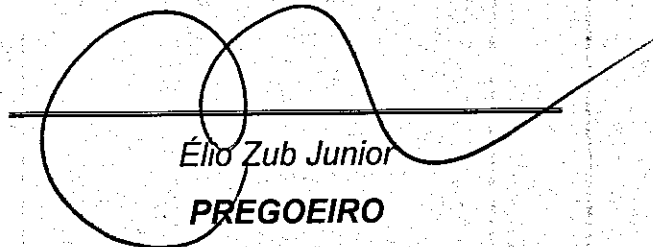
  
Élio Zub Junior  
**PREGOEIRO**

PREFEITURA MUNICIPAL DE JAGUARIAIVA  
PROTOCOLO GERAL

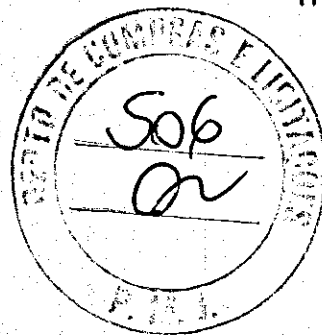

PROCESSO/ANO: 14786 - 2019

Página 1 de 1

DADOS CADASTRAIS:

REQUERENTE: SEC. MUN. DE GOVERNO  
ENDEREÇO: CONVERSÃO DO SISTEMA Nº S/N, JAGUARIAIVA  
TELEFONE: CELULAR:  
EMAIL:  
CPF/CNPJ . . . / -

DADOS DO PROCESSO:

SOLICITAÇÃO: ENCAMINHA DOCUMENTAÇÃO  
ENTRADA: PROTOCOLO GERAL  
USUÁRIO: JACIELE DE ALMEIDA  
ENTRADA: JAGUARIAIVA, 17/12/2019 11:01:48  
SÚMULA: OFÍCIO Nº630/2019 - SEGOV/CHGABINETE -ENCAMINHA DOCUMENTAÇÃO DO CONTRATO ADMINISTRATIVO DE PRESTAÇÃO DE SERVIÇOS Nº1230/2019 - PREGÃO PRESENCIAL Nº130/2019 - SISTEMA DE VIDEOMONITORAMENTO DE SEGURANÇA, REFERENTE A CONTRATAÇÃO DE EMPRESA ESPECIALIZADA EM SERVIÇO DE INSTALAÇÃO E LOCAÇÃO DE SISTEMA DE VIDEOMONITORAMENTO DE SEGURANÇA, CONFORME ANEXO.

DESTINO: DEPARTAMENTO DE COMPRAS

Responsável pelo Processo

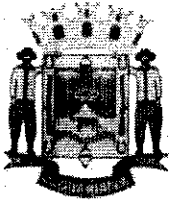

# Prefeitura Municipal de Jaguariáiva

Centro Administrativo Prefeito Otélio Renato Baroni  
Praça Isabel Branco, 142 - Cidade Alta - Cx.Postal. 11 - Fone: (43) 3535 - 9400 - Fax: (43) 3535 - 9422  
Jaguariáiva - PR - CEP: 84200-000 - CNPJ: 76.910.900/0001-38 - gabinete@jaguariaiva.pr.gov.br

SECRETARIA DE GOVERNO

Ofício nº. 630/2019 – SEGOV/CHGABINETE

Jaguariáiva, 12 de dezembro de 2019.



Ref.: Enc. Contrato Administrativo de Prestação de Serviços nº. 1230/2019 – Pregão Presencial nº. 130/2019 – Sistema de Videomonitoramento de Segurança

Prezado Senhor Pregoeiro:

Por meio do presente, com a ciência do Exmo. Senhor Prefeito, encaminhamos para conhecimento e providências cabíveis quanto à publicação de Extrato, 03 (três) vias originais do Contrato Administrativo de Prestação de Serviços nº. 1230/2019, atinente ao Pregão Presencial nº. 130/2019 – Processo Licitatório nº. 213/2019, cujo objeto é “Contratação de empresa especializada em serviço de instalação e locação de Sistema de Videomonitoramento de Segurança”, docs. anexos.

Em tempo, informamos que as vias do referido Contrato foram recebidas através de Correspondência, esta, recebida nesta Secretaria na data de 11/12/2019, advinda da empresa ARRIAS & FRANCA LTDA – ME (Tecsel Sistemas de Segurança).

Sem mais, aproveitamos o momento para enviar-lhes nossos cordiais cumprimentos.

Atenciosamente,

  
**GISELLE INAIARA STRING**  
Chefe de Gabinete  
Secretaria Municipal de Governo

Ao  
Ilmo. Senhor  
**ÉLIO ZUB JUNIOR**  
D.D. Pregoeiro  
Departamento de Compras e Licitação  
Nesta

PREFEITURA MUNICIPAL DE JAGUARIAÍVA  
CENTRO ADMINISTRATIVO PREFEITO OTÉLIO RENATO BARONI  
PRAÇA ISABEL BRANCO, 142-CIDADE ALTA- CX.POSTAL.II -  
JAGUARIAÍVA -PR - CEP: 84200-000 - CNPJ: 76.910.900/0001-  
38 -

Correios

PES (kg) 01657 AR MP

Recebedor

Assinatura Documento

OD 72594499 4 BR



Renanildo Condado  
Chefe de Departamento  
Delegado 11/08/2008

Logo of the company  
AR MP  
01657  
Recibido  
Documento  
OD 72594499 4 BR  
Barcode

Mesa de Conside  
Caja de Desenvolvimento  
Decreto 192/2016

**CÓPIA**



**CONFERE COM ORIGINAL**

Data: 12/12/19

Gabinete do Prefeito

**Raíza R. Cândido Cezar**

Chefe de Desenvolvimento Urbano  
Decreto 19.2018



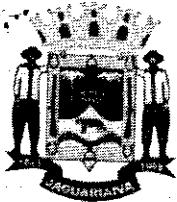

# Prefeitura Municipal de Jaguariáiva

Centro Administrativo Prefeito Otélio Renato Baroni  
Praça Isabel Branco, 142 - Cidade Alta - Cx.Postal. II - Fone: (43) 3535 - 9400 - Fax: (43) 3535 - 9422  
Jaguariáiva - PR - CEP: 84200-000 - CNPJ: 76.910.900/0001-38 - compras@jaguariaiva.pr.gov.br

## DEPARTAMENTO DE COMPRAS E LICITAÇÕES

### CONTRATO DE PRESTAÇÃO DE SERVIÇOS

PROCESSO LICITATÓRIO Nº 213/2019  
Pregão presencial Nº 130/2019  
CONTRATO ADMINISTRATIVO nº.1230/2019

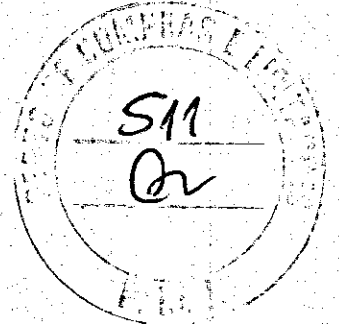

CONTRATO DE PRESTAÇÃO DE SERVIÇOS, QUE ENTRE SI CELEBRAM O MUNICÍPIO DE JAGUARIAÍVA/PR E ARRIAS & FRANCA LTDA - ME, NA FORMA ABAIXO:

#### CONTRATANTE:

MUNICÍPIO DE JAGUARIAÍVA, Estado do Paraná, pessoa jurídica de direito público interno com sede à Praça Isabel Branco, 142 - Cidade Alta, inscrita no C.N.P.J./MF nº 76.910.900/0001-38, neste ato representado pelo Sr. José Sloboda, brasileiro, casado, portador do RG nº 4336839-7-Pr, e CPF nº. 526.333.009-82, residente e domiciliado na Av Conde Francisco Matarazzo, nesta Cidade, Prefeito Municipal em pleno exercício de seu mandato e funções.

CONTRATADO: ARRIAS & FRANCA LTDA - ME, pessoa jurídica de direito privado, regularmente inscrita no CNPJ nº 04.141.199/0001-29, com sede à Rua Vitorio Del Angelo, nº 408, Maringá/PR, neste ato representada por Fabio Arrias, brasileiro, maior, empresário, inscrito no CPF 024.500.749-02, residente e domiciliado na Cidade de Maringá/PR

#### CLÁUSULA PRIMEIRA - DO OBJETO DO CONTRATO E FUNDAMENTO LEGAL

O presente contrato tem por objeto: Contratação de empresa especializada em serviço de instalação e locação de Sistema de Videomonitoramento de Segurança em que a Contratada se declara em condições de executar em estrita observância com o indicado nas especificações e na documentação levada a efeito pelo PROCESSO LICITATÓRIO Nº 213/2019, Pregão Presencial Nº 130/2019.

#### CLÁUSULA SEGUNDA - DA DOCUMENTAÇÃO CONTRATUAL

Ficam integrados a este Contrato, independente de transcrição, todos os documentos cujos teores são de conhecimento da Contratada: atos convocatórios, especificações, proposta da proponente concorrente, declarações, documentos de qualificação, parecer de julgamento e legislação pertinente à espécie.

**Parágrafo Primeiro** - Fica estabelecido que as especificações e toda a documentação da licitação são complementares entre si, de modo que qualquer detalhe que se mencione em um documento e se omita em outro será considerado válido, considerando-se, sempre, os seguintes critérios: Observância expressa ao Termo de Referência do processo e ao Edital, quais já são de conhecimento da contratada.

**Parágrafo Segundo** - Será incorporada a este contrato, mediante Termos Aditivos, qualquer modificação que venha a ser necessária, durante a sua vigência, decorrente das obrigações assumidas pela CONTRATADA, alterações de serviços, especificações, prazos ou normas gerais de serviços da CONTRATANTE.

#### CLÁUSULA TERCEIRA - DO VALOR



DEPARTAMENTO DE COMPRAS E LICITAÇÕES

COMPRAS - (43) 3535 - 9400  
ramais 9452/9453/9454/9455/9457/9458

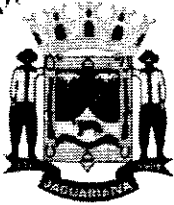

# Prefeitura Municipal de Jaguariáiva

Centro Administrativo Prefeito Otélio Renato Baroni  
Praça Isabel Branco, 142 - Cidade Alta - Cx.Postal. II - Fone: (43) 3535 - 9400 - Fax: (43) 3535 - 9422  
Jaguariáiva - PR - CEP: 84200-000 - CNPJ: 76.910.900/0001-38 - compras@jaguariaiva.pr.gov.br

## DEPARTAMENTO DE COMPRAS E LICITAÇÕES

O valor global para execução dos serviços e fornecimento dos materiais objeto deste contrato é de R\$ 504.000,00 (quinhentos e quatro mil reais), daqui por diante denominado "VALOR CONTRATUAL", sendo que este não será reajustado.

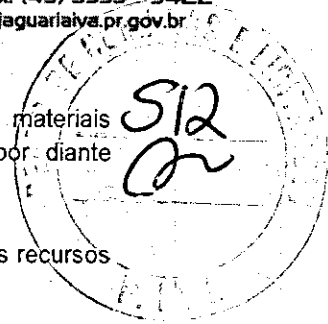

**Parágrafo Único** - O pagamento da importância contida nesta cláusula correrá à conta dos recursos provenientes da dotação orçamentária: 3.3.90.39.00.00.00.002.010

### CLÁUSULA QUARTA – DA PRESTAÇÃO DE SERVIÇOS NÃO PREVISTOS

Os serviços deverão ser prestados em local a ser indicado pela Contratante conforme especificações constantes no Termo de Referência.

### CLÁUSULA QUINTA – DA FORMA DE PAGAMENTO

O pagamento dos serviços ora contratados serão efetuados em moeda brasileira corrente, conforme especificações anexos ao procedimento, apresentação da fatura e documentos pertinentes, devidamente protocolados, desde que atendidas às condições para a liberação do pagamento, abaixo:

- o faturamento deverá ser apresentado e protocolado, na sede da Contratante.
- O pagamento será efetuado em até 30 dias após protocolização da nota fiscal, conforme item edital.

### CLÁUSULA SEXTA – DAS PENALIDADES

Compete à Administração da Contratante, quando for o caso, por proposta da fiscalização, a aplicação de multas, tendo em vista a gravidade da falta cometida pela Contratada.

#### Parágrafo Primeiro - Dos valores da multa:

- Multa de 20 % ( vinte por cento) sobre o valor global da proposta, pela inexecução total do contrato, e em caso de rescisão contratual por inadimplência da contratada
- Multa de 10% (dez por cento), sobre o valor de cada item da proposta atualizada por dia que exceder o prazo contratual para execução do objeto.
- Multa de 10% ( dez por cento) do valor remanescente do contrato, na hipótese de inexecução parcial ou qualquer outra irregularidade.
- Havendo recusa na execução dos serviços objeto do presente Contrato, será o proponentes declarada Suspensa e/ou Inidônea para licitar ou contratar com o Município de Jaguariáiva pelo prazo de até 02 ( dois) anos, nos termos do art. 87, item III e IV, da Lei nº. 8.666/93.

**Parágrafo Segundo** - As multas mencionadas nas letras a,b,e c , do parágrafo primeiro serão descontadas dos pagamentos a que a contratada tiver direito, ou mediante pagamento em moeda corrente, ou ainda judicialmente quando for o caso.

### CLÁUSULA SÉTIMA – DO INICIO DOS SERVIÇOS

Os serviços deverão ser iniciados imediatamente após a emissão da ordem de serviços pela Contratante.

### CLÁUSULA OITAVA – DO PRAZO DE EXECUÇÃO DOS SERVIÇOS

12 (doze) meses, contados a partir do recebimento da ordem de serviço.

### CLÁUSULA NONA – DO OBJETO



DEPARTAMENTO DE COMPRAS E LICITAÇÕES

COMPRAS - (43) 3535 - 9400

FONE FAXES: 9453/9454/9455/9457/9458

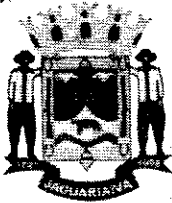

# Prefeitura Municipal de Jaguariaíva

Centro Administrativo Prefeito Otélio Renato Baroni

Praça Isabel Branco, 142 - Cidade Alta - Cx. Postal. II - Fone: (43) 3535 - 9400 - Fax: (43) 3535 - 9422  
Jaguariaíva - PR - CEP: 84200-000 - CNPJ: 76.910.900/0001-38 - compras@jaguariaiva.pr.gov.br

## DEPARTAMENTO DE COMPRAS E LICITAÇÕES

Caso a Contratada não execute, total ou parcialmente qualquer dos serviços previstos, a Contratante reserva-se o direito de executá-los diretamente ou através de terceiros, as custas da Contratada.

**Parágrafo Único** - A Contratante rejeitará, no todo ou em parte, quando objeto descrito na Cláusula Primeira, for executado em desacordo com as especificações, constantes nos documentos do Edital deste processo.

### CLÁUSULA DÉCIMA – DAS OBRIGAÇÕES DA CONTRATADA

Constituem obrigações da CONTRATADA:

- a) assegurar a execução deste contrato, proteção e conservação dos serviços executados;
- b) executar, imediatamente, tudo que se fizer necessário nos serviços de sua responsabilidade independente das penalidades cabíveis;
- c) permitir e facilitar a fiscalização e/ou a inspeção dos serviços objeto contrato, a qualquer hora devendo prestar todos os informes e esclarecimentos solicitados;
- d) comunicar à fiscalização a ocorrência de qualquer fato ou condição que possa atrasar ou impedir a conclusão dos serviços prestados;
- e) atender os encargos de natureza trabalhista, previdenciárias, sociais, tributárias, decorrentes da execução do presente Contrato;
- f) Apresentar, sempre que solicitado, durante a execução do contrato, documentos que comprovem estar cumprindo a legislação em vigor quanto às obrigações assumidas na licitação, em especial, encargos sociais, trabalhistas, previdenciários, tributários, fiscais e comerciais.
- g) Prestar total observância a todos os termos do Edital e da Proposta apresentada, inclusive quanto aos pontos de instalação e garantia de funcionamento dos equipamentos.
- h) Cumprir as Especificações Técnicas descritas no item 3 do Termo de Referência.
- i) Fornecer, Instalar e configurar todos os insumos, equipamentos e softwares adquiridos de forma a colocar em funcionamento o objeto;
- j) Dimensionar, disponibilizar, instalar, configurar e manter os equipamentos e recursos que forem necessários para o provimento dos itens, conforme solicitados neste Termo de Referência e demais Anexos, incluindo eventuais adequações da infraestrutura elétrica (adaptações da fiação local, proteção e tomada elétrica) necessárias para o bom funcionamento de seus equipamentos, exceto o fornecimento de energia elétrica que estará disponível no local de instalação.
- k) Realizar todo o dimensionamento do Tráfego do Sistema de Videomonitoramento dentro da rede da Prefeitura, indicando as configurações e necessidades de recursos da rede;
- l) Para a implantação da rede, os seguintes procedimentos serão adotados:  
Apresentação de um plano de instalação, com as seguintes características:  
Relação das empresas subcontratadas e suas atribuições;  
Planejamento da implantação;  
Topologia geral da rede.

**Parágrafo Único** - A Contratada deverá manter durante toda a execução do Contrato, compatibilidade com as obrigações por ele assumidas, todas as condições de habilitação e

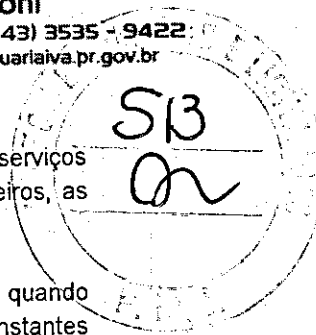

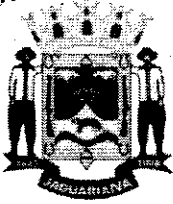

# Prefeitura Municipal de Jaguariáiva

Centro Administrativo Prefeito Otélio Renato Baroni  
Praça Isabel Branco, 142 - Cidade Alta - Cx.Postal. II - Fone: (43) 3535 - 9400 - Fax: (43) 3535 - 9422  
Jaguariáiva - PR - CEP: 84200-000 - CNPJ: 76.910.900/0001-38 - compras@jaguariaiva.pr.gov.br

## DEPARTAMENTO DE COMPRAS E LICITAÇÕES

qualificação exigidas no Edital PROCESSO LICITATÓRIO Nº 213/2019, Pregão Presencial nº 130/2019.

### CLÁUSULA DÉCIMA PRIMEIRA - DO PLANEJAMENTO DA IMPLANTAÇÃO E DEMAIS DETALHAMENTOS:

Após a assinatura deste contrato, a contratada deverá apresentar Projeto Executivo (PE) detalhado de implantação de toda a rede de dados e aplicações: equipamentos, servidores, software e infraestrutura. No Projeto Executivo deverá, entre outros:

Seguir indicação de implantação de pontos e de caminho das fibras ópticas;

Apresentar mapa topológico da cidade com os respectivos pontos e o mapa de passagem de fibra, indicando locais de fibra aérea e subterrânea.

Apresentar topologia, física (plano de fusão/emenda óptica, etc.) e lógica, bem como as formas de interconexão entre os equipamentos.

Definir as configurações lógicas para o provisionamento dos serviços previstos para a rede, incluindo plano de endereçamento IP e VLAN's completo, garantindo interoperabilidade, escalabilidade, segurança e desempenho.

Conter as necessidades de cada localidade para a sua correta implantação.

Conter locais de instalação das tubulações para entrada e saída da fibra óptica nos pontos até os equipamentos.

Conter diagrama de ligação elétrica das instalações necessárias para cada ponto.

Conter a especificação dos itens adquiridos para a implantação.

Conter todas as regras de projeto, pertinentes, de passagem de cabo de fibra óptica;

Conter locais de instalação de caixas de emenda, caixas de passagem, e outros elementos para passagem de cabo de fibra óptica.

Projetar folga no cabeamento de forma a garantir correta recuperação no caso de rompimento da fibra;

Apresentar estimativa do percentual de fibra óptica aérea e subterrânea para instalação e detalhamento do cálculo para chegar a essa estimativa.

Apresentar modelos de autorizações e licenças de terceiros que forem necessárias para correta implantação, como, por exemplo, autorização para utilização de postes, entre outras.

Conter locais onde serão instalados postes novos.

Execução do Projeto Executivo que deverá, ainda, levar em conta:

A realização das adaptações físicas necessárias nos locais de instalação dos pontos;

Quando necessário, que a instalação elétrica a partir do quadro de distribuição será de responsabilidade da contratada;

Que a contratada definirá com a prefeitura regras de acesso aos locais onde se localizam os equipamentos;

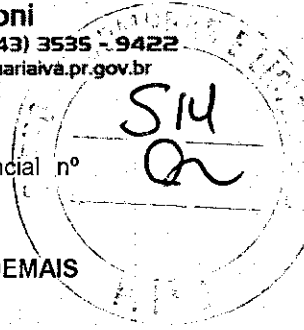

DEPARTAMENTO DE COMPRAS E LICITAÇÕES

COMPRAS - (43) 3535 - 9400

ramais 9452/9453/9454/9455/9457/9458

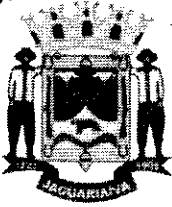

# Prefeitura Municipal de Jaguariáiva

Centro Administrativo Prefeito Otélio Renato Baroni

Praça Isabel Branco, 142 - Cidade Alta - Cx.Postal. II - Fone: (43) 3535 - 9400 - Fax: (43) 3535 - 9422  
Jaguariáiva - PR - CEP: 84200-000 - CNPJ: 76.910.900/0001-38 - compras@jaguariaiva.pr.gov.br

## DEPARTAMENTO DE COMPRAS E LICITAÇÕES

Verificar as variáveis e os agentes externos que possam ameaçar a viabilidade técnica e a boa utilização da infraestrutura de comunicação, ainda que eventualmente;

Entrega dos catálogos de especificação (datasheets) de todos os equipamentos com a documentação do Projeto Executivo;

Elaboração de projeto de instalação de fibra óptica para o município submeter à concessionária de energia;

Garantia de que não haja destruição de patrimônio público ou privado. Caso contrário, recuperar ou reparar qualquer dano causado ao município e seus municípios.

O Sistema de Video monitoramento, deverá ser implementado utilizando a rede de distribuição óptica com tecnologia GPON existente na cidade;

Todas as fibras hoje implementadas do Sistema GPON são subterrâneas, porém par ao projeto de vídeo monitoramento, foi definido pela Prefeitura que o encaminhamento será predominantemente por fibra aérea, porém caso se conveniente e combinado entre Contratante e Contratada, poderá ser subterrânea em alguns casos.

Toda a infraestrutura de alvenaria, assim como os matéria e serviços para interligar a fibra subterrânea existente com a fibra aérea a ser implementada deverá estar por conta da Contratada;

Para interligação das câmeras com a rede da Prefeitura, a Contratada deverá prover a infraestrutura de conectividade entre a rede de fibra óptica existente na cidade até os locais de instalação das câmeras. Deverá ser fornecido todos os materiais, equipamentos e serviços para instalação e manutenção da rede e do Sistema de Videomonitoramento.

A terminação nos locais onde ficarão as câmeras, deverão ser realizadas com terminadores de Fibra Óptica, cordões Ópticos e ONT (GPON).

As câmeras e as ONT ficarão instaladas em postes que serão equipados com um caixa hermética, onde ficarão acomodados o equipamento de fibra Óptica e as fontes de alimentação das câmeras e eventuais equipamentos necessários;

Todos os equipamentos, assim como a caixa hermética deverão estar devidamente aterrados;

As caixas deverão receber a energia elétrica e deverão estar equipadas com barra de aterramento, mecanismos de proteção DPS, disjuntores e com um Nobreak de pelo menos 700VA. Deverá haver uma bandeja ou prateleira para separar os ativos de rede do nobreak, facilitando assim todo o processo de manutenção. Deverá possuir sistema de Ventilação.

A caixa hermética de verá ter chave na própria caixa, além disso, possuir um sistema antivandalismo composto por pelo menos duas barras de aço com cadeados. Deverá possuir cinta ou suporte par afixação em poste.

Todos os postes necessários para o projeto serão fornecidos pela contratante, assim como a solicitação do sistema de energia junto à Concessionário local;

As câmeras deverão ser instaladas nos postes, devendo ser fornecidas com os suportes adequados e no caso da PTZ com braço prolongados para afastar a câmeras do Poste e permitir melhor visualização das imagens.

A instalação das câmeras deverá ser realizada nos locais pré-determinados conforme ANEXO 1;

A definição do local da instalação das câmeras e da sala de controle deverá ser feita em conjunto com os responsáveis que farão a definição dos locais que desejam ser monitorados através das câmeras, e a empresa ganhadora e o responsável técnico da prefeitura farão a definição do local mais adequado para essa instalação.

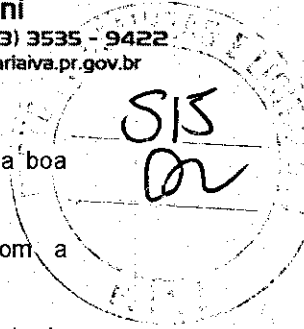

DEPARTAMENTO DE COMPRAS E LICITAÇÕES

COMPRAS - (43) 3535 - 9400

telef: 9452/9453/9454/9455/9457/9458

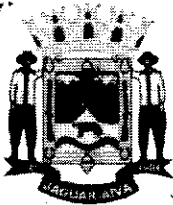

# Prefeitura Municipal de Jaguariáiva

Centro Administrativo Prefeito Otélio Renato Baroni

Praça Isabel Branco, 142 - Cidade Alta - Cx.Postal. II - Fone: (43) 3535 - 9400 - Fax: (43) 3535 - 9422  
Jaguariáiva - PR - CEP: 84200-000 - CNPJ: 76.910.900/0001-38 - compras@jaguariaiva.pr.gov.br

## DEPARTAMENTO DE COMPRAS E LICITAÇÕES

Caso o switch, ou equipamento similar, disponível no local não tenha portas/entradas suficientes ou com tecnologia adequada para a operação de todas as câmeras, será de responsabilidade da contratada providenciar o equipamento necessário para o perfeito funcionamento da câmera;

O Servidor deverá ser instalado no Datacenter da Prefeitura.

Toda a infraestrutura de conectividade do Servidor com o Sistema GPON deverá ser provido pela Contratada. A Contratada deverá informar o número e tipo de portas a serem disponibilizados. Caso a contratante não tenha disponibilidade, cabe a contratada fornecer equipamento para suprir tal necessidade.

operadores, assim como o Sistema de Videowall.

Toda a infraestrutura de rede, assim como Infraestrutura elétrica será de responsabilidade da Contratada.

Sempre que aplicado, todos os materiais utilizados deverão possuir certificação ANATEL.

O Projeto Executivo deverá ser apresentado antes da execução dos serviços.

Deverá ser realizado todo o dimensionamento físico e lógico, configurações e testes na rede GPON existente e de todas as câmeras e do Sistema de Videomonitoramento. A Contratante fornecerá todos os dados necessários para a Contratada em momento oportuno. O Projeto Lógico deve ser entregue em até 30 dias após a assinatura do contrato.

Caso o switch, ou equipamento similar, disponível no local não tenha portas/entradas suficientes ou com tecnologia adequada para a operação de todas as câmeras, será de responsabilidade da contratada providenciar o equipamento necessário para o perfeito funcionamento da câmera;

A critério da Contratante, as características técnicas dos equipamentos, definidas neste Termo de Referência, deverão ser comprovadas pelas Contratadas objetivando subsidiar a elaboração do Projeto Executivo, por meio da realização de testes funcionais e de desempenho em laboratório. Para tanto, a Contratada deverá apresentar amostras dos equipamentos e softwares a serem fornecidos. Os testes visam verificar se os equipamentos atendem, de fato, aos requisitos técnicos presentes no Edital e seus anexos. O laboratório deve simular a operação real do equipamento dentro de arranjo análogo ao proposto para a infraestrutura de rede.

A Secretaria poderá solicitar, para itens específicos, a comprovação de características técnicas de qualidade e/ou desempenho dos equipamentos, mediante apresentação de laudo técnico emitido por laboratório acreditado demonstrando o atendimento ao especificado no Edital e seus anexos.

A contratada deverá promover transferência de tecnologia local para a Contratante, com transferência de informação, para até 5 (cinco) profissionais indicados pela Contratante, para a operação do sistema;

O processo de transferência de tecnologia deve focar sobre as principais características e princípios do projeto físico e lógico da rede instalada.

Deverá haver um Hands On na plataforma instalada, onde serão apresentadas as funcionalidades do Sistema de vídeo monitoramento e câmeras, como fazer gravações, pesquisa em gravações existentes, exportações de vídeo e eventuais customizações de Mosaico e controle do Videowall.

Deverá ser ministrada no idioma português, com carga horária de no mínimo 8 horas/aula e ser realizada em apenas uma data. O horário de início e término deverá ser combinado entre Contratante e Contratada;

Os profissionais capacitados deverão estar aptos a operar o sistema e multiplicar e divulgar os conhecimentos recebidos.

As demonstrações ou aulas sobre a configuração dos equipamentos devem usar usuários com perfil básico, de forma a não afetar a rede em produção.

A contratada deverá emitir certificado do curso para os alunos.

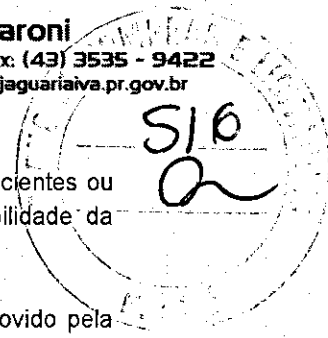

DEPARTAMENTO DE COMPRAS E LICITAÇÕES

COMPRAS - (43) 3535 - 9400

Fones 9452/9453/9454/9455/9457/9458



# Prefeitura Municipal de Jaguariáiva

Centro Administrativo Prefeito Otélio Renato Baroni  
Praça Isabel Branco, 142 - Cidade Alta - Cx.Postal. II - Fone: (43) 3535 - 9400 - Fax: (43) 3535 - 9422  
Jaguariáiva - PR - CEP: 84200-000 - CNPJ: 76.910.900/0001-38 - compras@jaguariaiva.pr.gov.br



## DEPARTAMENTO DE COMPRAS E LICITAÇÕES

A contratada deverá fazer o controle de frequência dos integrantes do curso.

Condições de suporte técnico e manutenção corretiva:

O NOC deve operar em regime de 24 horas diárias por 7 dias da semana.

Reparo ou substituição do equipamento, acessório ou componente defeituoso. Caso o equipamento seja substituído, deverá ser disponibilizado equipamento ou componente com características iguais ou superiores, devendo este ser novo, no caso de reposição em caráter definitivo;

Disponibilização à Contratante, caso demandado por este, de acesso on-line, por meio da internet, ao Sistema de Registro de Chamados da CONTRATADA, para registro e acompanhamento de chamados de suporte e manutenção da Solução;

As peças, componentes, acessórios, incluindo cabos, conectores, adaptadores e todos demais itens que compõem a solução a serem substituídos deverão ser providenciados e fornecidos pela CONTRATADA, que arcará com todas as despesas referentes à substituição, tais como transporte, tributos, seguros e quaisquer outras;

No caso de indisponibilidade e descontinuidade do modelo de peça, componente ou acessório a ser trocado, a CONTRATADA deverá efetuar, sem ônus, a substituição do equipamento por outro que possua as especificações técnicas iguais ou superiores às do equipamento original;

O tempo necessário ao recebimento das peças de reposição não será descontado do tempo para resolução do chamado, para efeito de avaliação dos níveis de serviço;

Considerar-se-á como tempo de resolução, o período compreendido entre a abertura do chamado através de telefone, por sistema de chamados ou e-mail, e a resolução final do mesmo;

A Empresa deverá ter em seu NOC monitoramento em tempo real da Rede Implementada.

A empresa vencedora da licitação deverá apresentar no ato da assinatura do contrato os seguintes documentos:

- a) Certificado emitido pelo fabricante ou entidade por ele autorizada de pelo menos um colaborador na solução de câmeras proposta.
- b) Certificado emitido pelo fabricante ou entidade por ele autorizada de pelo menos um colaborador na solução de software proposta.
- c) Certificado emitido pelo fabricante ou entidade por ele autorizada de pelo menos um colaborador na solução GPON proposta;

### A CONTRATADA DEVERÁ SEGUIR A TABELA DE CRITICIDADE:

Prioridade	Descrição
ALTA	Chamados que afetem a capacidade de monitoramento em sua totalidade, tais como falhas no sistema central de videomonitoramento, como por exemplo, servidores
MÉDIA	Chamados que afetem de forma parcial a capacidade de monitoramento, tais como falhas de links de acesso às câmeras e das próprias câmeras e estações de monitoramento
BAIXA	Chamados que afetem de forma pouco significativa a capacidade de monitoramento, assim entendidas como falhas intermitentes em câmeras e necessidades de alteração de configurações de Sistema.

A cada uma das faixas de prioridade corresponde um tempo de Início de atendimento do chamado realizado pela CONTRATADA, apresentado na tabela a seguir:



DEPARTAMENTO DE COMPRAS E LICITAÇÕES

COMPRAS - (43) 3535 - 9400

Fones: 9452/9453/9454/9455/9457/9458

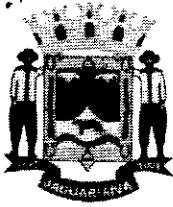

# Prefeitura Municipal de Jaguariáiva

Centro Administrativo Prefeito Otélio Renato Baroni  
Praça Isabel Branco, 142 - Cidade Alta - Cx. Postal. II - Fone: (43) 3535 - 9400 - Fax: (43) 3535 - 9422  
Jaguariáiva - PR - CEP: 84200-000 - CNPJ: 76.910.900/0001-38 - compras@jaguariaiva.pr.gov.br

## DEPARTAMENTO DE COMPRAS E LICITAÇÕES

Prioridade	Prazo de Início do Atendimento
ALTA	Até 2 (duas) horas corridas da abertura do chamado
MÉDIA	Até 4 (quatro) horas corridas da abertura do chamado
BAIXA	Até 24 (quinze) dias corridos da abertura do chamado

A cada uma das faixas de prioridade corresponde um tempo de Encerramento de atendimento do chamado realizado pela CONTRATADA, apresentado na tabela a seguir:

Prioridade	Prazo de Encerramento do Atendimento
ALTA	Até 12 (doze) horas corridas da abertura do chamado
MÉDIA	Até 18 (dezoito) horas corridas da abertura do chamado
BAIXA	Até 48 (quarenta e oito) horas corridas da abertura do chamado

### CLÁUSULA DÉCIMA SEGUNDA – DOS MATERIAIS E EQUIPAMENTOS

Os materiais e equipamentos a serem empregados nos serviços decorrentes deste Contrato serão fornecidos pela CONTRATADA, bem como equipamentos pessoais de trabalho, execução, transporte, e a manutenção, sobre o critério da fiscalização.

### CLÁUSULA DÉCIMA TERCEIRA - DA FISCALIZAÇÃO

A fiscalização da execução dos serviços, objeto deste Contrato, será feita pela CONTRATANTE, através da Secretaria e profissionais qualificados.

A fiscalização do contrato será efetuada pelo engenheiro designado pelo setor responsável nos termos dos §§ 1º e 2º do art. 67 da Lei nº. 8.666/93.

### CLÁUSULA DÉCIMA QUARTA – DA CESSÃO DO CONTRATO E SUBCONTRATAÇÃO

A CONTRATADA não poderá ceder o presente Contrato a nenhuma pessoa física ou jurídica sem autorização por escrito, da CONTRATANTE.

### CLÁUSULA DÉCIMA QUINTA – DA RESPONSABILIDADE CIVIL DA CONTRATADA

A CONTRATADA assumirá integral responsabilidade por danos causados à CONTRATANTE ou a terceiros decorrentes da execução dos serviços ora contratados, isentado a CONTRATANTE de todas as reclamações que possam surgir com relação ao presente Contrato.

### CLÁUSULA DÉCIMA SEXTA – DOS REPAROS

Também obriga-se a CONTRATADA a reparar, corrigir, reconstruir ou substituir às suas expensas, no total ou em parte, o objeto do Contrato em que se verifiquem vícios ou incorreções resultantes da execução dos serviços prestados.



DEPARTAMENTO DE COMPRAS E LICITAÇÕES

COMPRAS - (43) 3535 - 9400  
ramais 9452/9453/9454/9455/9457/9458



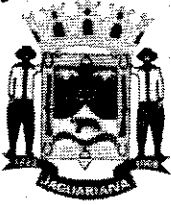

# Prefeitura Municipal de Jaguariaíva

Centro Administrativo Prefeito Otélio Renato Baroni

Praça Isabel Branco, 142 - Cidade Alta - Cx.Postal. II - Fone: (43) 3535 - 9400 - Fax: (43) 3535 - 9422  
Jaguariaíva - PR - CEP: 84200-000 - CNPJ: 76.910.900/0001-38 - compras@jaguariaiva.pr.gov.br

## DEPARTAMENTO DE COMPRAS E LICITAÇÕES

### CLÁUSULA DÉCIMA SÉTIMA - DA VIGENCIA

O prazo de vigência do presente contrato é de 12 (doze) meses, a partir da data da assinatura, não se confundindo tal prazo com a execução da obra.

### CLÁUSULA DÉCIMA OITAVA - DA RESCISÃO

A CONTRATADA reconhece os direitos da CONTRATANTE, em caso de rescisão administrativa prevista no art. 77, da Lei n. 8.666/93.

A CONTRATANTE se reserva o direito de rescindir, o Contrato independentemente de interpelação judicial ou extrajudicial, sem que à CONTRATADA caiba o direito de indenização de qualquer espécie, nos seguintes casos:

- quando haver decretação de falência ou a instauração de Insolvência Civil em face da Contratada;
- quando a Contratada transferir no todo ou em parte, o contrato sem a prévia anuência da Contratante;
- quando houver atraso dos serviços pelo prazo de 15 (quinze) dias por parte da Contratada sem justificativa aceita;
- Serão motivos para a rescisão deste instrumento o rol de motivos descritos no Art. 78 da Lei nº. 8.666/93.

**Parágrafo Primeiro** - A rescisão do contrato, quando motivada por qualquer dos itens acima relacionados, implicará a apuração de perdas e danos, sem embargos da aplicação das demais providências legais cabíveis, em conformidade com os artigos 79 e 80 da Lei nº. 8.666/93.

**Parágrafo Segundo** - A CONTRATANTE, por conveniência exclusiva e independentemente da cláusulas expressas, poderá rescindir o Contrato desde que efetue os pagamentos devidos, relativos ao mesmo.

**Parágrafo Terceiro** - Declarada a rescisão do Contrato, que vigorará a partir da data da sua declaração, a CONTRATADA se obriga, expressamente, como ora o faz, a entregar o objeto deste contrato inteiramente desembaraçado, não criando dificuldades de qualquer natureza.

### CLÁUSULA DÉCIMA NONA - DOS CASOS OMISSOS

Os casos omissos serão dirimidos de comum acordo entre as partes, com base na Lei nº. 8.666/93 e suas alterações, legislação pertinente e pelos preceitos de direito público, aplicando-se-lhe supletivamente, os princípios da teoria geral dos contratos e as disposições de direito privado, e das regras contratuais deste instrumento.

### CLÁUSULA VIGÉSIMA - DO CONHECIMENTO DAS PARTES

Ao firmar este instrumento, declara a CONTRATADA ter plena ciência de seu conteúdo, bem como dos demais documentos vinculados ao presente Contrato.

### CLÁUSULA VIGÉSIMA PRIMEIRA - DO FORO

As partes contratantes ficam obrigadas a responder pelo cumprimento deste termo, perante o foro da Comarca de Jaguariaíva, Estado do Paraná, não obstante qualquer

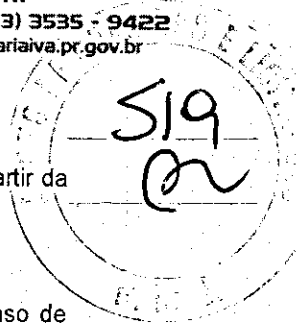

DEPARTAMENTO DE COMPRAS E LICITAÇÕES

COMPRAS - (43) 3535 - 9400  
FAXES 9452 / 9453 / 9454 / 9455 / 9457 / 9458

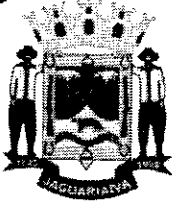

# Prefeitura Municipal de Jaguariáiva

Centro Administrativo Prefeito Otélio Renato Baroni  
Praça Isabel Branco, 142 - Cidade Alta - Cx.Postal. II - Fone: (43) 3535 - 9400 - Fax: (43) 3535 - 9422  
Jaguariáiva - PR - CEP: 84200-000 - CNPJ: 76.910.900/0001-38 - compras@jaguariaiva.pr.gov.br

## DEPARTAMENTO DE COMPRAS E LICITAÇÕES

mudança de domicílio da CONTRATADA que, em razão disso, é obrigada a manter um representante com plenos poderes para receber notificação, citação inicial e outras medidas em direito permitidas.

Justas e contratadas, firmam as partes este instrumento, em 3 (três) vias de igual teor, com as testemunhas presentes no ato, a fim de que produza seus efeitos legais.

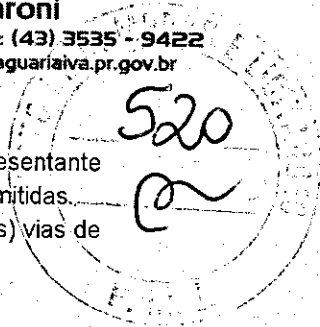

Jaguariáiva/PR, 06 de dezembro de 2019

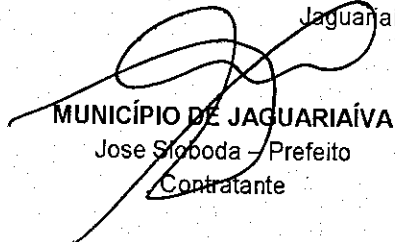
  
MUNICÍPIO DE JAGUARIAÍVA  
Jose Sloboda - Prefeito  
Contratante

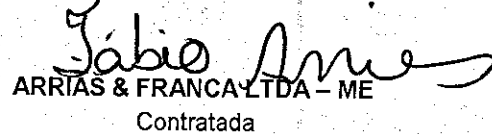
  
ARRIAS & FRANCA LTDA - ME  
Contratada

### TESTEMUNHAS

Nome/R.G/C.P.F. n.º:

Nome/R.G/C.P.F. n.º:



# DIÁRIO OFICIAL ELETRÔNICO

## DO MUNICÍPIO DE JAGUARIAÍVA - PR

Artigo 1º da Constituição Federal / Artigo 153 da Lei Orgânica Municipal /  
Lei Municipal nº 2603/2016 / Regulamento pelo Decreto 452/2016

www.jaguariaiva.pr.gov.br

Jaguariaíva, 06 de dezembro de 2019

02 Páginas / Ano 4 / Edição nº 242



### LEIS

#### LEI nº. 2797/2019

EMENTA: Dispõe sobre a criação da semana de conscientização da posse responsável e proteção de animais domésticos no Município de Jaguariáiva.

AUTORIA: Vereador Rafael de Souza

A Câmara Municipal de Jaguariáiva Aprovou e eu, Prefeito Municipal, na forma do disposto no artigo 67 da Lei Orgânica do Município, promulgada em 29 de novembro de 2019 e Lei Federal nº 4.320/64, SANCIONO a seguinte LEI:

Art. 1º Fica instituída a semana de conscientização da posse responsável e proteção de animais domésticos no âmbito do Município de Jaguariáiva, na segunda semana do mês de agosto de cada ano.

Art. 2º A data passará a compor o calendário oficial de eventos do município.

Art. 3º A data tem por objetivo conscientizar a população, utilizando-se de procedimentos informativos e educativos.

Art. 4º Fica o Município autorizado a firmar convênios com a Polícia Militar, Polícia Civil, Corpo de Bombeiros, Universidades, ONG's e entidades protetoras dos animais.

Art. 5º Esta Lei entra em vigor na data de sua publicação.

Pau Municipal, 05 de dezembro de 2019.

JOSÉ SLOBODA  
Prefeito Municipal

#### LEI nº. 2798/2019

EMENTA: Dispõe sobre autorização para abertura de Crédito Adicional Suplementar, no valor de R\$ 478.600,00 (quatrocentos e setenta e oito mil e seiscentos reais) no Orçamento Geral do Serviço Autônomo Municipal de Água e Esgoto - SAMAE.

AUTORIA: Poder Executivo Municipal.

A Câmara Municipal de Jaguariáiva Aprovou e eu, Prefeito Municipal, na forma do disposto no artigo 67 da Lei Orgânica do Município, promulgada em 29 de novembro de 2019 e Lei Federal nº 4.320/64, SANCIONO a seguinte LEI:

Art. 1º Fica o Poder Executivo autorizado a abrir no Orçamento Geral do Serviço Autônomo Municipal de Água e Esgoto - SAMAE, para o Exercício de 2019, um Crédito Adicional Suplementar, no valor de R\$ 478.600,00 (quatrocentos e setenta e oito mil e seiscentos reais) para as seguintes dotações orçamentárias:

30	SAMAE		IDUSO/GRUPO/FONTE	VALOR (R\$)
30.01	DIVISÃO DE ADMINISTRAÇÃO GERAL			
17.121.0003.2.181	Manutenção dos Serviços Administrativos			
10 - 13.90.39.00.00	Outros Serviços de Terceiros - Pessoa Jurídica	02076		160.800,00
11 - 13.90.46.00.00	Aluguel Aluguel	02076		4.967,35
20.446.0008.0.014	Aporte do Passivo Atuarial de RPPS			
51 - 33.91.91.80.00	APORTE PARA COBERTURA DO DEFICIT ATUARIAL DO RPPS	02076		169.333,65
Total da Suplementação				434.300,00

30	SAMAE		IDUSO/GRUPO/FONTE	VALOR (R\$)
30.02	DIVISÃO DO SISTEMA DE ÁGUA			
17.422.0014.2.103	OPERAÇÃO E MANUTENÇÃO DO SISTEMA DE ÁGUA URBANO			
25 - 33.90.30.00.00	Material de Consumo	2076		44.300,00
Total Geral da Suplementação				478.600,00

Art. 2º. Constitui recursos para cobertura do Crédito Adicional Suplementar de acordo com a disposto no art. 43, § 1º, inciso II, da Lei Federal nº 4.320/64, os seguintes recursos:

Fonte	Descrição	Valor
02076	Recursos Ordinários Livres	478.600,00

Art. 3º. Fica o Poder Executivo Municipal autorizado a incluir na Lei Municipal nº 2660, de 28 de julho de 2017 (PPA 2018 - 2021).

Art. 4º. Fica o Poder Executivo Municipal autorizado a incluir na Lei Municipal de Dívidas Negociadas.

Art. 5º. Esta Lei entra em vigor na data de sua publicação, revogadas as disposições em contrário.

Pau Municipal, 05 de dezembro de 2019.

JOSÉ SLOBODA  
Prefeito Municipal



### DECRETOS

#### DECRETO nº. 643/2019

O Prefeito de Jaguariáiva, Estado do Paraná, Senhor JOSÉ SLOBODA, no uso das atribuições que lhe conferem os artigos 37, inciso II da Constituição Federal, artigo 67, incisos X, XI e XXVI da Lei Orgânica do Município,

#### DECRETA

Artigo 1º. EKONERA, a pedido, com base no Protocolo Geral sob nº. 14325/2019, do cargo em provimento efetivo de FUNDADOR, nomeada que fora através do Decreto nº. 283/2012, a Senhora JEANINE CORNELIA ELGERSMA, portadora da Cédula de Identidade R.G. nº. XXXXX-781-3 SESE/PR e inscrita no CPF/MF sob nº. XXXXX-399-3.

Artigo 2º. Este Decreto entra em vigor na presente data.

Artigo 3º. Publique-se. Registre-se. Anote-se.

Gabinete do Prefeito, 04 de dezembro de 2019.

JOSÉ SLOBODA  
Prefeito

HISASHI UMEZU  
Secretário Municipal de Administração e Recursos Humanos

CARLOS PEREZ GOMEZ  
Secretário Municipal de Finanças

AMÁLIA CRISTINA ALVES  
Secretária Municipal de Saúde

#### DECRETO nº. 644/2019

O Prefeito de Jaguariáiva, Estado do Paraná, Senhor JOSÉ SLOBODA, no uso das atribuições que lhe conferem os artigos 37, inciso II da Constituição Federal, artigo 67, incisos X, XI e XXVI da Lei Orgânica do Município,

#### DECRETA

Artigo 1º. EKONERA, a pedido, com base no Protocolo Geral sob nº. 14405/2019, do cargo em provimento efetivo de AUXILIAR DE CIRURGIÃO DENTISTA, nomeada que fora através do Decreto nº. 194/2017, a Senhora EMÍLIA CRISTIANE DO PRADO FURQUIM, portadora da Cédula de Identidade R.G. nº. XXXXX-165-0 SESE/PR e inscrita no CPF/MF sob nº. XXXXX-829-37.

Artigo 2º. Este Decreto entra em vigor na presente data.

Artigo 3º. Publique-se. Registre-se. Anote-se.

Gabinete do Prefeito, 05 de dezembro de 2019.

JOSÉ SLOBODA  
Prefeito

HISASHI UMEZU  
Secretário Municipal de Administração e Recursos Humanos

CARLOS PEREZ GOMEZ  
Secretário Municipal de Finanças

AMÁLIA CRISTINA ALVES  
Secretária Municipal de Saúde

#### DECRETO nº. 645/2019

Comissão Aposentadoria Voluntária por Idade e Tempo de Contribuição a servidora DELMA DE MELO DE MORAES

O PREFEITO DE JAGUARIAÍVA, no uso de suas atribuições legais nos termos do disposto no artigo 67, X e XI da Lei Orgânica Municipal, bem como no inciso no artigo 3º da Emenda Constitucional nº. 47/2005 c/c art. 121 da Lei Municipal nº. 2037/2009, e tendo em vista o que consta no Processo Administrativo autuado sob nº. 13548/2019,

#### DECRETA

Artigo 1º. Fica concedido o benefício previdenciário de APOSENTADORIA VOLUNTÁRIA POR IDADE E TEMPO DE CONTRIBUIÇÃO, com fulcro no artigo 3º da Emenda Constitucional nº. 47/2005 c/c art. 121 da Lei Municipal nº. 2037/2009 que dispõe sobre o Regime Próprio de Previdência Social dos Servidores Públicos do Município de Jaguariáiva, a servidora DELMA DE MELO DE MORAES, portadora da Cédula de Identidade R.G. nº. XXXXX-994-5 SESE/PR e CPF/MF nº. XXXXX-798-30, no cargo de Telefonista, sob a matrícula nº. 24, Juntas à Prefeitura Municipal de Jaguariáiva.

Parágrafo Único. Os proventos, conforme artigo 3º da Emenda Constitucional nº. 47/2005 e art. 121 da Lei Municipal nº. 2037/2009 serão integrais, a razão de R\$ 1.866,18 (um mil, oitocentos e sessenta e seis reais e dezoito centavos) por mês, totalizando a quantia de R\$ 22.394,14 (vinte e dois mil, trezentos e noventa e quatro reais e quatorze centavos) anuais, assegurando-se a revisão para preservar seu valor real, na mesma proporção e na mesma data, que se modificar a remuneração dos servidores em atividade, não podendo o benefício ser inferior ao salário mínimo nacional vigente.

Artigo 2º. As despesas decorrentes da execução do presente decreto por conta das verbas do Instituto de Previdência e Seguridade Social dos Servidores Públicos do Município de Jaguariáiva - IPASPM.

Artigo 3º. Este Decreto entrará em vigor na data de sua publicação, revogadas as disposições em contrário.

Artigo 4º. Publique-se. Registre-se. Anote-se.

Gabinete do Prefeito, 06 de dezembro de 2019.

JOSÉ SLOBODA  
Prefeito

HISASHI UMEZU  
Secretário Municipal de Administração e Recursos Humanos

CARLOS PEREZ GOMEZ  
Secretário Municipal de Finanças

TANIA MARISTELA MUNHOZ  
Procuradora Geral do Município

VALDEMIR FERREIRA  
Presidente do IPASPM

#### DECRETO nº. 646/2019

Sêmanis: Dispõe sobre a Prorrogação de Sindicância para atenuação dos fatos constantes no Protocolo Geral sob nº. 11508/2019 e dá outras providências.

O Prefeito do Município de Jaguariáiva, Estado do Paraná, Senhor JOSÉ SLOBODA, no uso de suas atribuições que lhe são conferidas pelo art. 67, incisos X e XXV da Lei Orgânica. c/c art. 148 e 154 da Lei nº. 2155/2010 e de acordo com o Decreto nº. 012/2019, que constitui a C.A.D.P. - Comissão Administrativa Disciplinar Permanente.

#### DECRETA

Art. 1º. Fica prorrogada a sindicância para apuração dos fatos e responsabilidades descritos no Protocolo Geral sob nº. 11968/2019, que informa sobre a ocorrência de um furto de peças e combustível da Máquina P4 Carregadeira XCMG/LW300, na data de 01/10/2019.

Art. 2º. Este Decreto entrará em vigor na data de sua publicação, revogando as disposições em contrário.

Art. 3º. Publique-se. Registre-se. Anote-se.

Gabinete do Prefeito, 05 de dezembro de 2019.

JOSÉ SLOBODA  
Prefeito

HISASHI UMEZU  
Secretário Municipal de Administração e Recursos Humanos

CARLOS PEREZ GOMEZ  
Secretário Municipal de Finanças

TANIA MARISTELA MUNHOZ  
Procuradora Geral do Município



### PROCURADORIA GERAL

EXTRATO CONTRATUAL  
Tomada de Preços nº 08/2019  
Processo licitatório nº 151/2019

OBJETO: Adesão no percentual de 19,60% no valor total do Contrato, correspondente a R\$ 20.223,82.

CONTRATANTE: MUNICÍPIO DE JAGUARIAÍVA/PR

CONTRATO ADMINISTRATIVO Nº. 1053/2019

CONTRATADA: SIX CONSTRUTORA DE PROJETOS E INCORPORAÇÃO EIRELI pessoa jurídica de direito privado devidamente inscrita no CNPJ/MF nº 13.516.914/0001-51. Data de Assinatura: 05/12/2019

EXTRATO CONTRATUAL  
Pregão Presencial nº 130/2019  
Processo licitatório nº 213/2019

OBJETO: O presente contrato tem por objeto: Contratação de empresa especializada em serviço de instalação e locação de Sistema de Videomonitoramento de Segurança e indicado nas especificações e na documentação levada a efeito pelo PROCESSO LICITATÓRIO Nº 213/2019, Pregão Presencial Nº 130/2019.

CONTRATANTE: MUNICÍPIO DE JAGUARIAÍVA/PR

CONTRATO ADMINISTRATIVO Nº. 1230/2019

CONTRATADA: ARIAS & FRANCA LTDA - ME, pessoa jurídica de direito privado, regularmente inscrita no CNPJ nº 04.141.199/0001-29. Valor: R\$ 304.000,00 (quinhentos e quatro mil reais). Data de Assinatura: 06/12/2019. Vigência: 12 meses.

EXTRATO. PROTOCOLO GERAL 12234/2019. CONTRATO ADMINISTRATIVO Nº 438/2019. Termo de Compromisso de Estágio. Contratado: LEANDRO WILLIAN RIBEIRO. CPF Nº xxx.xxx.199-05. Bolsa Estágio Lei Municipal 2633/2017. Vigência: 18/10/2019 a 18/10/2020.

EXTRATO. PROTOCOLO GERAL 12713/2019. CONTRATO ADMINISTRATIVO Nº 437/2019. Termo de Compromisso de Estágio. Contratado: JHENIFFER PAOLA DOS SANTOS BUENO. CPF Nº xxx.xxx.659-09. Bolsa Estágio Lei Municipal 2633/2017. Vigência: 18/10/2019 a 18/10/2020.

EXTRATO. PROTOCOLO GERAL 13305/2019. CONTRATO ADMINISTRATIVO Nº 436/2019. Termo de Compromisso de Estágio. Contratado: JACILE DE ALMEIDA. CPF Nº xxx.xxx.379.602-0. Bolsa Estágio Lei Municipal 2633/2017. Vigência: 11/11/2019 a 11/11/2020.

EXTRATO. PROTOCOLO GERAL 13308/2019. CONTRATO ADMINISTRATIVO Nº 439/2019. Termo de Compromisso de Estágio. Contratado: CRISTIANE APARECIDA DE MELO. CPF Nº xxx.xxx.009-82. Bolsa Estágio Lei Municipal 2633/2017. Vigência: 11/11/2019 a 11/11/2020.

1º TERMO ADITIVO. PROTOCOLO GERAL 12583/2019. CONTRATO ADMINISTRATIVO Nº542/2018. Contratado: Juares Ferreira Junior. Prorrogação o prazo contratual pelo período de 8 meses, a partir de seu vencimento, ou seja, 8 de novembro de 2018 até 08 de maio de 2020.

1º TERMO ADITIVO. PROTOCOLO GERAL 12380/2019. CONTRATO ADMINISTRATIVO Nº 440/2018. Contratado: Camila de Oliveira. Prorrogação o prazo contratual pelo período de 12 meses, ou seja, de 01 de novembro de 2019 até 01 de novembro de 2020.

EXTRATO. 1º TERMO ADITIVO Nº 485/2017. PROTOCOLO GERAL 13364/2017. Contratação de Assistente Social para Equipe Volante do CRAS Pedrinha. CONTRATO ADMINISTRATIVO 485/2017. CONTRATADO: MARLISE FELIX DA SILVA. CPF XXX.XXX.299-53. Valor mensal: R\$2.835,61(dois mil oitocentos e trinta e cinco reais e sessenta e um centavos). Vigência: 01 de novembro de 2018 até 01 de novembro de 2019.

EXTRATO. 2º TERMO ADITIVO Nº 485/2017. PROTOCOLO GERAL 13364/2017. Contratação de Assistente Social para Equipe Volante do CRAS Pedrinha. CONTRATO ADMINISTRATIVO 485/2017. CONTRATADO: MARLISE FELIX DA SILVA. CPF XXX.XXX.299-53. Valor mensal: R\$2.835,61(dois mil oitocentos e trinta e cinco reais e sessenta e um centavos). Vigência: 01 de novembro de 2019 até 01 de novembro de 2020.

PREFEITURA MUNICIPAL DE JAGUARIAIVA  
PROTOCOLO GERAL

522  
Q

PROCESSO/ANO: 405 - 2020

550

DADOS CADASTRAIS:

Página 1 de 1

REQUERENTE: DEPARTAMENTO DE COMPRAS  
ENDEREÇO: CONVERSÃO DO SISTEMA Nº , JAGUARIAIVA  
TELEFONE: CELULAR:  
EMAIL:  
CPF/CNPJ . . / -

DADOS DO PROCESSO:

SOLICITAÇÃO: ENCAMINHAMENTO DE CÓPIA  
ENTRADA: PROTOCOLO GERAL  
USUÁRIO: JACIELE DE ALMEIDA  
ENTRADA: JAGUARIAIVA, 14/01/2020 16:46:03  
SÚMULA: MEMNORANDO Nº007/2020 -ENCAMINHA CÓPIA DE CONTRATO-  
VIDEOMONITORAMENTO, PARA QUE SEJAM PROVIDENCIADAS AS EVENTUAIS  
REQUISIÇÕES DE EMEPNHO.  
DESTINO: SECRETARIA MUN. DE ADM E RECURSOS HUMANOS

*Jaciele*

Responsável pelo Processo

463

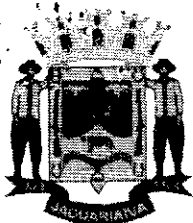

# Prefeitura Municipal de Jaguariáiva

Centro Administrativo Prefeito Otélio Renato Baroni  
Praça Isabel Branco, 142 - Cidade Alta - Cx.Postal. II - Fone: (43) 3535 - 9400 - Fax: (43) 3535 - 9422  
Jaguariáiva - PR - CEP: 84200-000 - CNPJ: 76.910.900/0001-38 - compras@jaguariaiva.pr.gov.br

DEPARTAMENTO DE COMPRAS E LICITAÇÕES

Memorando nº 007/2020

523  
a

Jaguariáiva, 14 de janeiro de 2020.

DE: DEPTO. DE COMPRAS E LICITAÇÃO

PARA: SECRETARIA DE ADMINISTRAÇÃO E RECURSOS HUMANOS

ASSUNTO: ENCAMINHAMENTO DE CÓPIA DE CONTRATO –  
VIDEOMONITORAMENTO

Ilustríssimo Senhor Secretário:

Vimos por meio do presente encaminhar Cópia de Termo de Contrato pertinente ao objeto do Pregão Presencial Nº 130/2019: *Contratação de empresa especializada em serviço de instalação e locação de Sistema de Videomonitoramento de Segurança*, com a finalidade de que sejam providenciadas as eventuais requisições de empenho.

Sem mais para o momento, subscrevo-me.

Atenciosamente,

Mauricio Fernandes

**DIRETOR DE COMPRAS E LICITAÇÃO**

Ilmo. Senhor

**HISSASHI UMEZU**

MD. Secretário Municipal de Administração e Recursos Humanos

Nesta.





# Prefeitura Municipal de Jaguariaíva

Centro Administrativo Prefeito Otélio Renato Baroni  
Praça Isabel Branco, 142 - Cidade Alta - Cx.Postal. II - Fone: (43) 3535 - 9400 - Fax: (43) 3535 - 9422  
Jaguariaíva - PR - CEP: 84200-000 - CNPJ: 76.910.900/0001-38 - compras@jaguariaiva.pr.gov.br

524  
a

## DEPARTAMENTO DE COMPRAS E LICITAÇÕES

### CONTRATO DE PRESTAÇÃO DE SERVIÇOS

PROCESSO LICITATÓRIO Nº 213/2019  
Pregão presencial Nº 130/2019  
CONTRATO ADMINISTRATIVO nº.1230/2019

CONTRATO DE PRESTAÇÃO DE SERVIÇOS, QUE ENTRE SI CELEBRAM O MUNICÍPIO DE JAGUARIAÍVA/PR E ARRIAS & FRANCA LTDA - ME, NA FORMA ABAIXO:

#### CONTRATANTE:

MUNICÍPIO DE JAGUARIAÍVA, Estado do Paraná, pessoa jurídica de direito público interno com sede à Praça Isabel Branco, 142 – Cidade Alta, inscrita no C.N.P.J./MF nº 76.910.900/0001-38, neste ato representado pelo Sr. Jose Sloboda, brasileiro, casado,, portador do RG nº. 4336839-7-Pr, e CPF nº. 526.333.009-82, residente e domiciliado na Av Conde Francisco Matarazzo, nesta Cidade, Prefeito Municipal em pleno exercício de seu mandato e funções.

CONTRATADO: ARRIAS & FRANCA LTDA - ME, pessoa jurídica de direito privado, regularmente inscrita no CNPJ nº 04.141.199/0001-29, com sede à Rua Vitório Del Angelo, nº 408, Maringá/PR, neste ato representada por Fabio Arrias, brasileiro, maior, empresário, inscrito no CPF 024.500.749-02, residente e domiciliado na Cidade de Maringá/PR

#### CLÁUSULA PRIMEIRA - DO OBJETO DO CONTRATO E FUNDAMENTO LEGAL

O presente contrato tem por objeto: Contratação de empresa especializada em serviço de instalação e locação de Sistema de Videomonitoramento de Segurança em que a Contratada se declara em condições de executar em estrita observância com o indicado nas especificações e na documentação levada a efeito pelo PROCESSO LICITATÓRIO Nº 213/2019, Pregão Presencial Nº 130/2019.

#### CLÁUSULA SEGUNDA - DA DOCUMENTAÇÃO CONTRATUAL

Ficam integrados a este Contrato, independente de transcrição, todos os documentos cujos teores são de conhecimento da Contratada: atos convocatórios, especificações, proposta da proponente concorrente, declarações, documentos de qualificação, parecer de julgamento e legislação pertinente à espécie.

**Parágrafo Primeiro** - Fica estabelecido que as especificações e toda a documentação da licitação são complementares entre si, de modo que qualquer detalhe que se mencione em um documento e se omita em outro será considerado válido, considerando-se, sempre, os seguintes critérios: Observância expressa ao Termo de Referência do processo e ao Edital, quais já são de conhecimento da contratada.

**Parágrafo Segundo** - Será incorporada a este contrato, mediante Termos Aditivos, qualquer modificação que venha a ser necessária, durante a sua vigência, decorrente das obrigações assumidas pela CONTRATADA, alterações de serviços, especificações, prazos ou normas gerais de serviços da CONTRATANTE.

#### CLÁUSULA TERCEIRA - DO VALOR



DEPARTAMENTO DE COMPRAS E LICITAÇÕES

COMPRAS - (43) 3535 - 9400  
ramais 9452/9453/9454/9455/9457/9458

*[Handwritten signatures]*



# Prefeitura Municipal de Jaguariáiva

Centro Administrativo Prefeito Otélio Renato Baroni  
Praça Isabel Branco, 142 - Cidade Alta - Cx.Postal. II - Fone: (43) 3535 - 9400 - Fax: (43) 3535 - 9422  
Jaguariáiva - PR - CEP: 84200-000 - CNPJ: 76.910.900/0001-38 - compras@jaguariaiva.pr.gov.br

S2S  
or

## DEPARTAMENTO DE COMPRAS E LICITAÇÕES

O valor global para execução dos serviços e fornecimento dos materiais objeto deste contrato é de R\$ 504.000,00 (quinhentos e quatro mil reais), daqui por diante denominado "VALOR CONTRATUAL", sendo que este não será reajustado.

**Parágrafo Único** - O pagamento da importância contida nesta cláusula correrá à conta dos recursos provenientes da dotação orçamentária: 3.3.90.39.00.00.00.002.010

## CLÁUSULA QUARTA – DA PRESTAÇÃO DE SERVIÇOS NÃO PREVISTOS

Os serviços deverão ser prestados em local a ser indicado pela Contratante conforme especificações constantes no Termo de Referência.

## CLÁUSULA QUINTA – DA FORMA DE PAGAMENTO

O pagamento dos serviços ora contratados serão efetuados em moeda brasileira corrente, conforme especificações anexos ao procedimento, apresentação da fatura e documentos pertinentes, devidamente protocolados, desde que atendidas às condições para a liberação do pagamento, abaixo:

- a) o faturamento deverá ser apresentado e protocolado, na sede da Contratante.
- b) O pagamento será efetuado em até 30 dias após protocolização da nota fiscal, conforme item edital.

## CLÁUSULA SEXTA – DAS PENALIDADES

Compete à Administração da Contratante, quando for o caso, por proposta da fiscalização, a aplicação de multas, tendo em vista a gravidade da falta cometida pela Contratada.

### Parágrafo Primeiro - Dos valores da multa:

- a) Multa de 20 % ( vinte por cento) sobre o valor global da proposta, pela inexecução total do contrato, e em caso de rescisão contratual por inadimplência da contratada
- b) Multa de 10% (dez por cento), sobre o valor de cada item da proposta atualizada por dia que exceder o prazo contratual para execução do objeto.
- c) Multa de 10% ( dez por cento) do valor remanescente do contrato, na hipótese de inexecução parcial ou qualquer outra irregularidade.
- d) Havendo recusa na execução dos serviços objeto do presente Contrato, será o proponentes declarada Suspensa e/ou Inidônea para licitar ou contratar com o Município de Jaguariáiva pelo prazo de até 02 ( dois) anos, nos termos do art. 87, item III e IV, da Lei nº. 8.666/93.

**Parágrafo Segundo** - As multas mencionadas nas letras a,b,e c , do parágrafo primeiro serão descontadas dos pagamentos a que a contratada tiver direito, ou mediante pagamento em moeda corrente, ou ainda judicialmente quando for o caso.

## CLÁUSULA SÉTIMA – DO INICIO DOS SERVIÇOS

Os serviços deverão ser iniciados imediatamente após a emissão da ordem de serviços pela Contratante.

## CLÁUSULA OITAVA – DO PRAZO DE EXECUÇÃO DOS SERVIÇOS

12 (doze) meses, contados a partir do recebimento da ordem de serviço.

## CLÁUSULA NONA – DO OBJETO



DEPARTAMENTO DE COMPRAS E LICITAÇÕES  
COMPRAS - (43) 3535 - 9400  
Faxes: 9452/9453/9454/9455/9457/9458

*[Handwritten signature]*

*[Handwritten signature]*

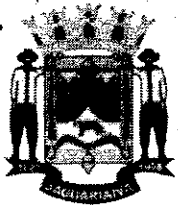

# Prefeitura Municipal de Jaguariáiva

526  
m

Centro Administrativo Prefeito Otélio Renato Baroni  
Praça Isabel Branco, 142 - Cidade Alta - Cx. Postal. II - Fone: (43) 3535 - 9400 - Fax: (43) 3535 - 9422  
Jaguaríáiva - PR - CEP: 84200-000 - CNPJ: 76.910.900/0001-38 - compras@jaguaríáiva.pr.gov.br

## DEPARTAMENTO DE COMPRAS E LICITAÇÕES

Caso a Contratada não execute, total ou parcialmente qualquer dos serviços previstos, a Contratante reserva-se o direito de executá-los diretamente ou através de terceiros, às custas da Contratada.

**Parágrafo Único** - A Contratante rejeitará, no todo ou em parte, quando objeto descrito na Cláusula Primeira, for executado em desacordo com as especificações, constantes nos documentos do Edital deste processo.

## CLÁUSULA DÉCIMA - DAS OBRIGAÇÕES DA CONTRATADA

Constituem obrigações da CONTRATADA:

a) assegurar a execução deste contrato, proteção e conservação dos serviços executados;

b) executar, imediatamente, tudo que se fizer necessário nos serviços de sua responsabilidade independente das penalidades cabíveis;

c) permitir e facilitar a fiscalização e/ou a inspeção dos serviços objeto contrato, a qualquer hora devendo prestar todos os informes e esclarecimentos solicitados;

d) comunicar à fiscalização a ocorrência de qualquer fato ou condição que possa atrasar ou impedir a conclusão dos serviços prestados;

e) atender os encargos de natureza trabalhista, previdenciárias, sociais, tributárias, decorrentes da execução do presente Contrato;

f) Apresentar, sempre que solicitado, durante a execução do contrato, documentos que comprovem estar cumprindo a legislação em vigor quanto às obrigações assumidas na licitação, em especial, encargos sociais, trabalhistas, previdenciários, tributários, fiscais e comerciais.

g) Prestar total observância a todos os termos do Edital e da Proposta apresentada, inclusive quanto aos pontos de instalação e garantia de funcionamento dos equipamentos.

h) Cumprir as Especificações Técnicas descritas no item 3 do Termo de Referência.

i) Fornecer, Instalar e configurar todos os insumos, equipamentos e softwares adquiridos de forma a colocar em funcionamento o objeto;

j) Dimensionar, disponibilizar, instalar, configurar e manter os equipamentos e recursos que forem necessários para o provimento dos itens, conforme solicitados neste Termo de Referência e demais Anexos, incluindo eventuais adequações da infraestrutura elétrica (adaptações da fiação local, proteção e tomada elétrica) necessárias para o bom funcionamento de seus equipamentos, exceto o fornecimento de energia elétrica que estará disponível no local de instalação.

k) Realizar todo o dimensionamento do Tráfego do Sistema de Videomonitoramento dentro da rede da Prefeitura, indicando as configurações e necessidades de recursos da rede;

l) Para a implantação da rede, os seguintes procedimentos serão adotados:  
Apresentação de um plano de instalação, com as seguintes características:  
Relação das empresas subcontratadas e suas atribuições;  
Planejamento da implantação;  
Topologia geral da rede.

**Parágrafo Único** - A Contratada deverá manter durante toda a execução do Contrato, compatibilidade com as obrigações por ele assumidas, todas as condições de habilitação e



DEPARTAMENTO DE COMPRAS E LICITAÇÕES

COMPRAS - (43) 3535 - 9400  
FONE: 9452/9453/9454/9455/9457/9458

*[Handwritten signature]*

*[Handwritten signature]*



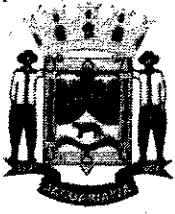

# Prefeitura Municipal de Jaguariaíva

527  
@

Centro Administrativo Prefeito Otélio Renato Baroni  
Praça Isabel Branco, 142 - Cidade Alta - Cx.Postal. II - Fone: (43) 3535 - 9400 - Fax: (43) 3535 - 9422  
Jaguariaíva - PR - CEP: 84200-000 - CNPJ: 76.910.900/0001-38 - compras@jaguariaiva.pr.gov.br

## DEPARTAMENTO DE COMPRAS E LICITAÇÕES

qualificação exigidas no Edital PROCESSO LICITATÓRIO Nº 213/2019, Pregão Presencial nº 130/2019.

### CLÁUSULA DÉCIMA PRIMEIRA - DO PLANEJAMENTO DA IMPLANTAÇÃO E DEMAIS DETALHAMENTOS:

Após a assinatura deste contrato, a contratada deverá apresentar Projeto Executivo (PE) detalhado de implantação de toda a rede de dados e aplicações: equipamentos, servidores, software e infraestrutura. No Projeto Executivo deverá, entre outros:

Seguir indicação de implantação de pontos e de caminho das fibras ópticas;

Apresentar mapa topológico da cidade com os respectivos pontos e o mapa de passagem de fibra, indicando locais de fibra aérea e subterrânea.

Apresentar topologia, física (plano de fusão/emenda óptica, etc.) e lógica, bem como as formas de interconexão entre os equipamentos.

Definir as configurações lógicas para o provisionamento dos serviços previstos para a rede, incluindo plano de endereçamento IP e VLAN's completo, garantindo interoperabilidade, escalabilidade, segurança e desempenho.

Conter as necessidades de cada localidade para a sua correta implantação.

Conter locais de instalação das tubulações para entrada e saída da fibra óptica nos pontos até os equipamentos.

Conter diagrama de ligação elétrica das instalações necessárias para cada ponto.

Conter a especificação dos itens adquiridos para a implantação.

Conter todas as regras de projeto, pertinentes, de passagem de cabo de fibra óptica;

Conter locais de instalação de caixas de emenda, caixas de passagem, e outros elementos para passagem de cabo de fibra óptica.

Projetar folga no cabeamento de forma a garantir correta recuperação no caso de rompimento da fibra;

Apresentar estimativa do percentual de fibra óptica aérea e subterrânea para instalação e detalhamento do cálculo para chegar a essa estimativa.

Apresentar modelos de autorizações e licenças de terceiros que forem necessárias para correta implantação, como, por exemplo, autorização para utilização de postes, entre outras.

Conter locais onde serão instalados postes novos.

Execução do Projeto Executivo que deverá, ainda, levar em conta:

A realização das adaptações físicas necessárias nos locais de instalação dos pontos;

Quando necessário, que a instalação elétrica a partir do quadro de distribuição será de responsabilidade da contratada;

Que a contratada definirá com a prefeitura regras de acesso aos locais onde se localizam os equipamentos;



DEPARTAMENTO DE COMPRAS E LICITAÇÕES

COMPRAS - (43) 3535 - 9400

telefais 9452/9453/9454/9455/9457/9458

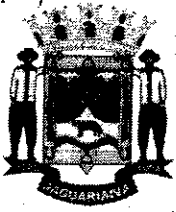

# Prefeitura Municipal de Jaguariáiva

528  
Q

Centro Administrativo Prefeito Otélio Renato Baroni

Praça Isabel Branco, 142 - Cidade Alta - Cx. Postal. II - Fone: (43) 3535 - 9400 - Fax: (43) 3535 - 9422  
Jaguariáiva - PR - CEP: 84200-000 - CNPJ: 76.910.900/0001-38 - compras@jaguariaiva.pr.gov.br

## DEPARTAMENTO DE COMPRAS E LICITAÇÕES

Verificar as variáveis e os agentes externos que possam ameaçar a viabilidade técnica e a boa utilização da infraestrutura de comunicação, ainda que eventualmente;

Entrega dos catálogos de especificação (datasheets) de todos os equipamentos com a documentação do Projeto Executivo;

Elaboração de projeto de instalação de fibra óptica para o município submeter à concessionária de energia;

Garantia de que não haja destruição de patrimônio público ou privado. Caso contrário, recuperar ou reparar qualquer dano causado ao município e seus munícipes.

O Sistema de Vídeo monitoramento, deverá ser implementado utilizando a rede de distribuição óptica com tecnologia GPON existente na cidade;

Todas as fibras hoje implementadas do Sistema GPON são subterrâneas, porém para o projeto de vídeo monitoramento, foi definido pela Prefeitura que o encaminhamento será predominantemente por fibra aérea, porém caso se conveniente e combinado entre Contratante e Contratada, poderá ser subterrânea em alguns casos.

Toda a infraestrutura de alvenaria, assim como os materiais e serviços para interligar a fibra subterrânea existente com a fibra aérea a ser implementada deverá estar por conta da Contratada;

Para interligação das câmeras com a rede da Prefeitura, a Contratada deverá prover a infraestrutura de conectividade entre a rede de fibra óptica existente na cidade até os locais de instalação das câmeras. Deverá ser fornecido todos os materiais, equipamentos e serviços para instalação e manutenção da rede e do Sistema de Videomonitoramento.

A terminação nos locais onde ficarão as câmeras, deverão ser realizadas com terminadores de Fibra Óptica, cordões Ópticos e ONT (GPON).

As câmeras e as ONT ficarão instaladas em postes que serão equipados com um caixa hermética, onde ficarão acomodados o equipamento de fibra Óptica e as fontes de alimentação das câmeras e eventuais equipamentos necessários;

Todos os equipamentos, assim como a caixa hermética deverão estar devidamente aterrados;

As caixas deverão receber a energia elétrica e deverão estar equipadas com barra de aterramento, mecanismos de proteção DPS, disjuntores e com um Nobreak de pelo menos 700VA. Deverá haver uma bandeja ou prateleira para separar os ativos de rede do nobreak, facilitando assim todo o processo de manutenção. Deverá possuir sistema de Ventilação.

A caixa hermética deverá ter chave na própria caixa, além disso, possuir um sistema antivandalismo composto por pelo menos duas barras de aço com cadeados. Deverá possuir cinta ou suporte para afixação em poste.

Todos os postes necessários para o projeto serão fornecidos pela contratante, assim como a solicitação do sistema de energia junto à Concessionário local;

As câmeras deverão ser instaladas nos postes, devendo ser fornecidas com os suportes adequados e no caso da PTZ com braço prolongados para afastar a câmeras do Poste e permitir melhor visualização das imagens.

A instalação das câmeras deverá ser realizada nos locais pré-determinados conforme ANEXO 1;

A definição do local da instalação das câmeras e da sala de controle deverá ser feita em conjunto com os responsáveis que farão a definição dos locais que desejam ser monitorados através das câmeras, e a empresa ganhadora e o responsável técnico da prefeitura farão a definição do local mais adequado para essa instalação.



DEPARTAMENTO DE COMPRAS E LICITAÇÕES

COMPRAS - (43) 3535 - 9400

Fax: 9452/9453/9454/9456/9457/9458

*[Handwritten signature]*

*[Handwritten initials]*

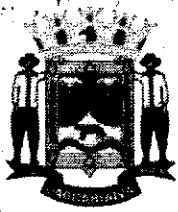

# Prefeitura Municipal de Jaguariaíva

Centro Administrativo Prefeito Otélio Renato Baroni

Praça Isabel Branco, 142 - Cidade Alta - Cx.Postal. II - Fone: (43) 3535 - 9400 - Fax: (43) 3535 - 9422  
Jaguariaíva - PR - CEP: 84200-000 - CNPJ: 76.910.900/0001-38 - compras@jaguariaiva.pr.gov.br

529  
Or

## DEPARTAMENTO DE COMPRAS E LICITAÇÕES

Caso o switch, ou equipamento similar, disponível no local não tenha portas/entradas suficientes ou com tecnologia adequada para a operação de todas as câmeras, será de responsabilidade da contratada providenciar o equipamento necessário para o perfeito funcionamento da câmera;

O Servidor deverá ser instalado no Datacenter da Prefeitura.

Toda a infraestrutura de conectividade do Servidor com o Sistema GPON deverá ser provido pela Contratada. A Contratada deverá informar o número e tipo de portas a serem disponibilizados. Caso a contratante não tenha disponibilidade, cabe a contratada fornecer equipamento para suprir tal necessidade.

operadores, assim como o Sistema de Videowall.

Toda a infraestrutura de rede, assim como Infraestrutura elétrica será de responsabilidade da Contratada.

Sempre que aplicado, todos os materiais utilizados deverão possuir certificação ANATEL.

O Projeto Executivo deverá ser apresentado antes da execução dos serviços.

Deverá ser realizado todo o dimensionamento físico e lógico, configurações e testes na rede GPON existente e de todas as câmeras e do Sistema de Videomonitoramento. A Contratante fornecerá todos os dados necessários para a Contratada em momento oportuno. O Projeto Lógico deve ser entregue em até 30 dias após a assinatura do contrato.

Caso o switch, ou equipamento similar, disponível no local não tenha portas/entradas suficientes ou com tecnologia adequada para a operação de todas as câmeras, será de responsabilidade da contratada providenciar o equipamento necessário para o perfeito funcionamento da câmera;

A critério da Contratante, as características técnicas dos equipamentos, definidas neste Termo de Referência, deverão ser comprovadas pelas Contratadas objetivando subsidiar a elaboração do Projeto Executivo, por meio da realização de testes funcionais e de desempenho em laboratório. Para tanto, a Contratada deverá apresentar amostras dos equipamentos e softwares a serem fornecidos. Os testes visam verificar se os equipamentos atendem, de fato, aos requisitos técnicos presentes no Edital e seus anexos. O laboratório deve simular a operação real do equipamento dentro de arranjo análogo ao proposto para a infraestrutura de rede.

A Secretaria poderá solicitar, para itens específicos, a comprovação de características técnicas de qualidade e/ou desempenho dos equipamentos, mediante apresentação de laudo técnico emitido por laboratório acreditado demonstrando o atendimento ao especificado no Edital e seus anexos.

A contratada deverá promover transferência de tecnologia local para a Contratante, com transferência de informação, para até 5 (cinco) profissionais indicados pela Contratante, para a operação do sistema;

O processo de transferência de tecnologia deve focar sobre as principais características e princípios do projeto físico e lógico da rede instalada.

Deverá haver um Hands On na plataforma instalada, onde serão apresentadas as funcionalidades do Sistema de vídeo monitoramento e câmeras, como fazer gravações, pesquisa em gravações existentes, exportações de vídeo e eventuais customizações de Mosaico e controle do Videowall.

Deverá ser ministrada no idioma português, com carga horária de no mínimo 8 horas/aula e ser realizada em apenas uma data. O horário de início e término deverá ser combinado entre Contratante e Contratada;

Os profissionais capacitados deverão estar aptos a operar o sistema e multiplicar e divulgar os conhecimentos recebidos.

As demonstrações ou aulas sobre a configuração dos equipamentos devem usar usuários com perfil básico, de forma a não afetar a rede em produção.

A contratada deverá emitir certificado do curso para os alunos.



DEPARTAMENTO DE COMPRAS E LICITAÇÕES

COMPRAS - (43) 3535 - 9400

fax: 3452/3453/3454/3455/3457/3458

[Handwritten signature]

[Handwritten signature]

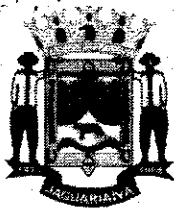

# Prefeitura Municipal de Jaguariaíva

530  
Q

Centro Administrativo Prefeito Otélio Renato Baroni  
Praça Isabel Branco, 142 - Cidade Alta - Cx.Postal. II - Fone: (43) 3535 - 9400 - Fax: (43) 3535 - 9422  
Jaguariaíva - PR - CEP: 84200-000 - CNPJ: 76.910.900/0001-38 - compras@jaguariaiva.pr.gov.br

## DEPARTAMENTO DE COMPRAS E LICITAÇÕES

A contratada deverá fazer o controle de frequência dos integrantes do curso.

Condições de suporte técnico e manutenção corretiva:

O NOC deve operar em regime de 24 horas diárias por 7 dias da semana.

Reparo ou substituição do equipamento, acessório ou componente defeituoso. Caso o equipamento seja substituído, deverá ser disponibilizado equipamento ou componente com características iguais ou superiores, devendo este ser novo, no caso de reposição em caráter definitivo;

Disponibilização à Contratante, caso demandado por este, de acesso on-line, por meio da internet, ao Sistema de Registro de Chamados da CONTRATADA, para registro e acompanhamento de chamados de suporte e manutenção da Solução;

As peças, componentes, acessórios, incluindo cabos, conectores, adaptadores e todos demais itens que compõem a solução a serem substituídos deverão ser providenciados e fornecidos pela CONTRATADA, que arcará com todas as despesas referentes à substituição, tais como transporte, tributos, seguros e quaisquer outras;

No caso de indisponibilidade e descontinuidade do modelo de peça, componente ou acessório a ser trocado, a CONTRATADA deverá efetuar, sem ônus, a substituição do equipamento por outro que possua as especificações técnicas iguais ou superiores às do equipamento original;

O tempo necessário ao recebimento das peças de reposição não será descontado do tempo para resolução do chamado, para efeito de avaliação dos níveis de serviço;

Considerar-se-á como tempo de resolução, o período compreendido entre a abertura do chamado através de telefone, por sistema de chamados ou e-mail, e a resolução final do mesmo;

A Empresa deverá ter em seu NOC monitoramento em tempo real da Rede Implementada.

A empresa vencedora da licitação deverá apresentar no ato da assinatura do contrato os seguintes documentos:

- Certificado emitido pelo fabricante ou entidade por ele autorizada de pelo menos um colaborador na solução de câmeras proposta.
- Certificado emitido pelo fabricante ou entidade por ele autorizada de pelo menos um colaborador na solução de software proposta.
- Certificado emitido pelo fabricante ou entidade por ele autorizada de pelo menos um colaborador na solução GPON proposta;

### A CONTRATADA DEVERÁ SEGUIR A TABELA DE CRITICIDADE:

Prioridade	Descrição
ALTA	Chamados que afetem a capacidade de monitoramento em sua totalidade, tais como falhas no sistema central de videomonitoramento, como por exemplo, servidores
MÉDIA	Chamados que afetem de forma parcial a capacidade de monitoramento, tais como falhas de links de acesso às câmeras e das próprias câmeras e estações de monitoramento
BAIXA	Chamados que afetem de forma pouco significativa a capacidade de monitoramento, assim entendidas como falhas intermitentes em câmeras e necessidades de alteração de configurações de Sistema.

A cada uma das faixas de prioridade corresponde um tempo de Início de atendimento do chamado realizado pela CONTRATADA, apresentado na tabela a seguir:



DEPARTAMENTO DE COMPRAS E LICITAÇÕES

COMPRAS - (43) 3535 - 9400  
Fones 3452/3453/3454/3455/3457/3458

*[Handwritten signature]*

*[Handwritten signature]*

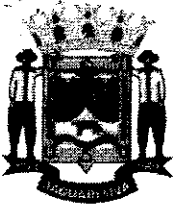

# Prefeitura Municipal de Jaguariáiva

531  
e

Centro Administrativo Prefeito Otélio Renato Baroni  
Praça Isabel Branco, 142 - Cidade Alta - Cx.Postal. 11 - Fone: (43) 3535 - 9400 - Fax: (43) 3535 - 9422  
Jaguariáiva - PR - CEP: 84200-000 - CNPJ: 76.910.900/0001-38 - compras@jaguariaiva.pr.gov.br

## DEPARTAMENTO DE COMPRAS E LICITAÇÕES

Prioridade	Prazo de Início do Atendimento
ALTA	Até 2 (duas) horas corridas da abertura do chamado
MÉDIA	Até 4 (quatro) horas corridas da abertura do chamado
BAIXA	Até 24 (quinze) dias corridos da abertura do chamado * 24 horas

A cada uma das faixas de prioridade corresponde um tempo de Encerramento de atendimento do chamado realizado pela CONTRATADA, apresentado na tabela a seguir:

Prioridade	Prazo de Encerramento do Atendimento
ALTA	Até 12 (doze) horas corridas da abertura do chamado
MÉDIA	Até 18 (dezoito) horas corridas da abertura do chamado
BAIXA	Até 48 (quarenta e oito) horas corridas da abertura do chamado

### CLÁUSULA DÉCIMA SEGUNDA – DOS MATERIAIS E EQUIPAMENTOS

Os materiais e equipamentos a serem empregados nos serviços decorrentes deste Contrato serão fornecidos pela CONTRATADA, bem como equipamentos pessoais de trabalho, execução, transporte, e a manutenção, sobre o critério da fiscalização.

### CLÁUSULA DÉCIMA TERCEIRA - DA FISCALIZAÇÃO ?

A fiscalização da execução dos serviços, objeto deste Contrato, será feita pela CONTRATANTE, através da Secretaria e profissionais qualificados.

A fiscalização do contrato será efetuada pelo engenheiro designado pelo setor responsável nos termos dos §§ 1º e 2º do art. 67 da Lei nº. 8.666/93.

### CLÁUSULA DÉCIMA QUARTA – DA CESSÃO DO CONTRATO E SUBCONTRATAÇÃO

A CONTRATADA não poderá ceder o presente Contrato a nenhuma pessoa física ou jurídica sem autorização por escrito, da CONTRATANTE.

### CLÁUSULA DÉCIMA QUINTA – DA RESPONSABILIDADE CIVIL DA CONTRATADA

A CONTRATADA assumirá integral responsabilidade por danos causados à CONTRATANTE ou a terceiros decorrentes da execução dos serviços ora contratados, isentado a CONTRATANTE de todas as reclamações que possam surgir com relação ao presente Contrato.

### CLÁUSULA DÉCIMA SEXTA – DOS REPAROS

Também obriga-se a CONTRATADA a reparar, corrigir, reconstruir ou substituir às suas expensas, no total ou em parte, o objeto do Contrato em que se verificarem vícios ou incorreções resultantes da execução dos serviços prestados.



DEPARTAMENTO DE COMPRAS E LICITAÇÕES

COMPRAS - (43) 3535 - 9400  
Fones: 3452/3453/3454/3455/3457/3458

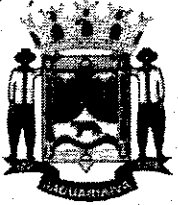

# Prefeitura Municipal de Jaguariaíva 532

Centro Administrativo Prefeito Otélio Renato Baroni  
Praça Isabel Branco, 142 - Cidade Alta - Cx.Postal. II - Fone: (43) 3535 - 9400 - Fax: (43) 3535 - 9422  
Jaguariaíva - PR - CEP: 84200-000 - CNPJ: 76.910.900/0001-38 - compras@jaguariaiva.pr.gov.br

## DEPARTAMENTO DE COMPRAS E LICITAÇÕES

### CLÁUSULA DÉCIMA SÉTIMA – DA VIGENCIA

O prazo de vigência do presente contrato é de 12 (doze) meses, a partir da data da assinatura, não se confundindo tal prazo com a execução da obra.

### CLÁUSULA DÉCIMA OITAVA – DA RESCISÃO

A CONTRATADA reconhece os direitos da CONTRATANTE, em caso de rescisão administrativa prevista no art. 77, da Lei n. 8.666/93.

A CONTRATANTE se reserva o direito de rescindir, o Contrato independentemente de interpelação judicial ou extrajudicial, sem que à CONTRATADA caiba o direito de indenização de qualquer espécie, nos seguintes casos:

- a) quando haver decretação de falência ou a instauração de Insolvência Civil em face da Contratada;
- b) quando a Contratada transferir no todo ou em parte, o contrato sem a prévia anuência da Contratante;
- c) quando houver atraso dos serviços pelo prazo de 15 (quinze) dias por parte da Contratada sem justificativa aceita;
- d) Serão motivos para a rescisão deste instrumento o rol de motivos descritos no Art. 78 da Lei nº. 8.666/93.

**Parágrafo Primeiro** - A rescisão do contrato, quando motivada por qualquer dos itens acima relacionados, implicará a apuração de perdas e danos, sem embargos da aplicação das demais providências legais cabíveis, em conformidade com os artigos 79 e 80 da Lei nº. 8.666/93.

**Parágrafo Segundo** - A CONTRATANTE, por conveniência exclusiva e independentemente da cláusulas expressas, poderá rescindir o Contrato desde que efetue os pagamentos devidos, relativos ao mesmo.

**Parágrafo Terceiro** - Declarada a rescisão do Contrato, que vigorará a partir da data da sua declaração, a CONTRATADA se obriga, expressamente, como ora o faz, a entregar o objeto deste contrato inteiramente desembaraçado, não criando dificuldades de qualquer natureza.

### CLÁUSULA DÉCIMA NONA – DOS CASOS OMISSOS

Os casos omissos serão dirimidos de comum acordo entre as partes, com base na Lei nº. 8.666/93 e suas alterações, legislação pertinente e pelos preceitos de direito público, aplicando-se-lhe supletivamente, os princípios da teoria geral dos contratos e as disposições de direito privado, e das regras contratuais deste instrumento.

### CLÁUSULA VIGÉSIMA - DO CONHECIMENTO DAS PARTES

Ao firmar este instrumento, declara a CONTRATADA ter plena ciência de seu conteúdo, bem como dos demais documentos vinculados ao presente Contrato.

### CLÁUSULA VIGÉSIMA PRIMEIRA – DO FORO

As partes contratantes ficam obrigadas a responder pelo cumprimento deste termo, perante o foro da Comarca de Jaguariaíva, Estado do Paraná, não obstante qualquer





# Prefeitura Municipal de Jaguariáiva 533

Centro Administrativo Prefeito Otélio Renato Baroni  
Praça Isabel Branco, 142 - Cidade Alta - Cx.Postal. II - Fone: (43) 3535 - 9400 - Fax: (43) 3535 - 9422  
Jaguariáiva - PR - CEP: 84200-000 - CNPJ: 76.910.900/0001-38 - compras@jaguariaiva.pr.gov.br

## DEPARTAMENTO DE COMPRAS E LICITAÇÕES

mudança de domicílio da CONTRATADA que, em razão disso, é obrigada a manter um representante com plenos poderes para receber notificação, citação inicial e outras medidas em direito permitidas.

Justas e contratadas, firmam as partes este instrumento, em 3 (três) vias de igual teor, com as testemunhas presentes no ato, a fim de que produza seus efeitos legais.

Jaguariáiva/PR, 06 de dezembro de 2019

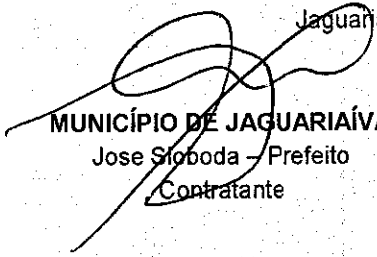
  
MUNICÍPIO DE JAGUARIAÍVA  
Jose Sioboda - Prefeito  
Contratante

  
ARRIÁS & FRANCA LTDA - ME  
Contratada

### TESTEMUNHAS

Nome/R.G/C.P.F. n.º:

Nome/R.G/C.P.F. n.º:



DEPARTAMENTO DE COMPRAS E LICITAÇÕES

COMPRAS - (43) 3535 - 9400  
ramais 9452/9453/9454/9455/9457/9458



Prefeitura Municipal de Jaguariatva  
Estado do Paraná  
CNPJ 76.910.900/0001-38  
Praça Izabel Branco, 142 - Cidade Alta - Cx. Postal 11  
CEP 84200-000 - Fone (43) 3535-1233 - Fax (43) 3535-2130

534  
R

FOLHA DE INFORMAÇÃO

Ao T.I.  
Sr. João.

Favor providenciar com caráter de urgência o pedido de empenho para emitir ordem de serviço visto que o contrato foi emitido em 6/12/2019.

Atenciosamente

Hissashi Umezaki  
Secretário de Administração e Recursos Humanos

Ao Departamento de Compras

Solicito empenho no valor de R\$ 504.000,00 para atender ao Contrato Administrativo nº 1230/2019.

JOÃO CARLOS MORENO MONTEIRO  
CHEFE DE DIVISÃO DE TI  
RG. 16.020.243-4  
SSP/PR

Ao T.I.  
Sr. João.

Favor providenciar o envio de Ordem de Serviço para início da prestação. Imediatamente

21/01/2020  
Hissashi Umezaki  
Secretário de Administração e Recursos Humanos



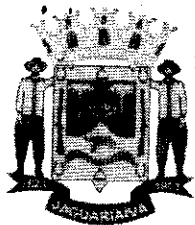

# Prefeitura Municipal de Jaguariaíva

Centro Administrativo Prefeito Otélio Renato Baroni

Praça Isabel Branco, 142 - Cidade Alta - Cx.Postal. II - Fone: (43) 3535 - 9400 - Fax: (43) 3535 - 9422  
Jaguariaíva - PR - CEP: 84200-000 - CNPJ: 76.910.900/0001-38 - compras@jaguariaiva.pr.gov.br

DEPARTAMENTO DE COMPRAS E LICITAÇÕES

Jaguariaíva, 20 de janeiro de 2020.

À

Secretaria Municipal de Administração e RH

## ENCAMINHAMENTO DE SOLICITAÇÃO DE EMPENHO

Servimo-nos do presente para encaminhar Solicitação de Empenho respectiva, referente a Contratação de empresa especializada em serviço de instalação e locação de Sistema de Videomonitoramento de Segurança, abrangido pelo procedimento licitatório Pregão Presencial Nº 130/2019, em atendimento à vossa solicitação, para proceder-se com o necessário no que tange a encaminhamentos ao Fornecedor.

Subscrevo-me.

  
Maurício Fernandes

**DIRETOR DE COMPRAS E LICITAÇÃO**



PREFEITURA MUNICIPAL DE JAGUARIAÍVA  
NOTA DE EMPENHO  
ESTADO DO PARANÁ

C.N.P.J.: 76.910.900/0001-38  
Município: JAGUARIAÍVA

Página: 1 / 1  
Data: 20/01/2020  
Usuário: MirianNacli

Data do Empenho: 20/12/2019  
Nº do Empenho: 9469/2019  
ORDINARIO

Órgão:	15.000	DEFESA CIVIL
Unidade:	15.001	REC SOB A SUPER DA SECRETARIA DE GOVERNO
Funcional:	6.182.7	SEGURANÇA PÚBLICA
Projeto/Atividade:	2114	IMPLANTAÇÃO E MANUTENÇÃO SEGURANÇA PÚBLICA
Natureza de Despesa:	3.3.90.39.77.99.00.00	VIGILÂNCIA DEMAIS SETORES DA ADMINISTRAÇÃO
Recurso:	00000.100000.01.07.00.00	RECURSOS ORDINÁRIOS (LIVRES)

536  
Q

Valor Dotação:	100.000,00	Empenhos anteriores:	0,00
Valor Dotação Atualizada:	100.000,00	Valor do empenho:	100.000,00
Total (A):	100.000,00	Valor anulado:	0,00
		Total (B):	100.000,00
		Total (A - B):	0,00

Credor: ARRIAS & FRANCA LTDA  
CPF/CNPJ: 04.141.199/0001-29      Inscr.Est./Ident.Prof.:  
Endereço: Rua Barão do Cerro Azul - 1253      Cidade: Maringá      UF: PR  
Banco:      Conta:  
Agência:      Tipo da Conta:

Especificação:  
PROTOCOLO 405-2020. VALOR REFERENTE A CONTRATAÇÃO DE EMPRESA ESPECIALIZADA EM SERVIÇO DE INSTALAÇÃO E LOCAÇÃO DE SISTEMA DE VIDEOMONITORAMENTO DE SEGURANÇA.

Fonte de Recurso: Ordinário      Valor geral: 100.000,00

Fundamento legal:	Número Processo: 213/2019	Data:
Modal. licitação: Pregão presencial	Número Licitação: 130/2019	Data:
Contrato: 1230/2019		Data:

Declaro para os devidos fins que o (material/serviço) foi (Fornecido/prestado) \_\_\_\_\_ Data: 20/12/2019  
Responsável

NARA GISELE BUENO  
Secretária de Planejamento



PREFEITURA MUNICIPAL DE JAGUARIAÍVA  
NOTA DE EMPENHO  
ESTADO DO PARANÁ

C.N.P.J.: 76.910.900/0001-38  
Município: JAGUARIAÍVA

Página: 1 / 1  
Data: 20/01/2020  
Usuário: MirianNacli

Data do Empenho: 17/01/2020  
Nº do Empenho: 236/2020  
ORDINARIO

Órgão:	15.000	DEFESA CIVIL
Unidade:	15.001	REC SOB A SUPER DA SECRETARIA DE GOVERNO
Funcional:	6.181.7	SEGURANÇA PÚBLICA
Projeto/Atividade:	2114	IMPLANTAÇÃO E MANUTENÇÃO SEGURANÇA PÚBLICA
Natureza de Despesa:	3.3.90.39.77.99.00.00	VIGILÂNCIA DEMAIS SETORES DA ADMINISTRAÇÃO
Recurso:	00000.100000.01.07.00.00	RECURSOS ORDINÁRIOS (LIVRES)

537  
M

Valor Dotação:	420.000,00	Empenhos anteriores:	0,00
Valor Dotação Atualizada:	420.000,00	Valor do empenho:	404.000,00
Total (A):	420.000,00	Valor anulado:	0,00
		Total (B):	404.000,00
		Total (A - B):	16.000,00

Credor: ARRIAS & FRANCA LTDA  
CPF/CNPJ: 04.141.199/0001-29      Inscr.Est./Ident.Prof.:  
Endereço: Rua Barão do Cerro Azul - 1253      Cidade: Maringá      UF: PR  
Banco:      Conta:  
Agência:      Tipo da Conta:

Especificação:  
PROTOCOLO 405-2020. VALOR REFERENTE A CONTRATAÇÃO DE EMPRESA ESPECIALIZADA EM SERVIÇO DE INSTALAÇÃO E LOCAÇÃO DE SISTEMA DE VIDEOMONITORAMENTO DE SEGURANÇA.

Fonte de Recurso: Ordinário      Valor geral: 404.000,00

Fundamento legal:	Número Processo: 213/2019	Data:
Modal. licitação: Pregão presencial	Número Licitação: 130/2019	Data:
Contrato: 1230/2019		Data:

Declaro para os devidos fins que o (material/serviço) foi (Fornecido/prestado) \_\_\_\_\_ Data: 17/01/2020  
Responsável

NARA GISELE BUENO  
Secretária de Planejamento

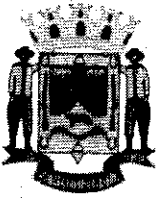

# **Prefeitura Municipal de Jaguariaíva**

Centro Administrativo Prefeito Otélio Renato Baroni  
Praça Isabel Branco, 142 - Cidade Alta - Cx.Postal. II - Fone: (43) 3535 - 9400 - Fax: (43) 3535 - 9422  
Jaguariaíva - PR - CEP: 84200-000 - CNPJ: 76.910.900/0001-38 - juridico@jaguariaiva.pr.gov.br

538  
e

PROCURADORIA GERAL DO MUNICÍPIO

## **NOTIFICAÇÃO EXTRAJUDICIAL**

### **NOTIFICANTE: MUNICÍPIO DE JAGUARIAÍVA,**

pessoa jurídica de direito público, inscrita no CNPJ sob nº. 76.910.900/0001-38, com sede a Praça Isabel Branco, nº 142, Cidade Alta, Jaguariaíva-PR., CEP 84200-000.

### **NOTIFICADA: ARRIAS & FRANCA LTDA-ME,**

inscrita no CNPJ n. 04.141.199/0001-29, com sede a Rua Vitório Del Ângelo, n. 408, Cidade de Maringá-Pr.

**CONSIDERANDO** o processo de licitação n. 213/2019 e o pregão presencial n. 130/2019, que tem por objeto a contratação de empresa especializada em serviço de instalação e locação de sistema de vídeo monitoramento de segurança;

**CONSIDERANDO** o disposto no contrato n. 1230/2019 firmado com o Município de Jaguariaíva para realização do serviço retro mencionado;

**CONSIDERANDO** o Termo de Referência do Pregão Presencial n. 130/2019, página 281, que assim dispõe: A empresa vencedora da licitação deverá apresentar no ato da assinatura dos contratos os seguintes documentos: c) Certificado emitido pelo fabricante ou entidade por ele autorizada de pelo menos um colaborador na solução GPON proposta;

**CONSIDERANDO** que o fiscal do contrato entrou em contato com a notificada, via e-mail, para que apresentasse o Certificado GPON;

**CONSIDERANDO** que até a presente data a notificada não apresentou a certificação solicitada;

**CONSIDERANDO** a cláusula décima, DAS OBRIGAÇÕES DA CONTRATADA, item C) permitir e facilitar a fiscalização e/ou a inspeção dos serviços objeto do contrato, a qualquer hora devendo prestar todos os informes e esclarecimentos solicitados;

**O MUNICÍPIO DE JAGUARIAÍVA, NOTIFICA a empresa supracitada para que, no prazo de 24 horas, APÓS O RECEBIMENTO DESTA, ENCAMINHE A CERTIFICAÇÃO GPON, NOS TERMOS SOLICITADOS PELO FISCAL DO CONTRATO, EM CONSONÂNCIA AO TERMO DE REFERÊNCIA, ITEM C), BEM COMO OS CERTIFICADOS DOS ITENS A) E B) DO PREGÃO PRESENCIAL N. 130/2019, em caso de não cumprimento desta, **SERÃO SUSPENSOS OS PAGAMENTOS, SERÁ RESCINDIDO O CONTRATO E APLICADA MULTA PREVISTA**, bem como outras penalidades prevista no artigo 87 da Lei n. 8.666/93.**

(A)

D

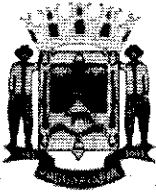

# **Prefeitura Municipal de Jaguariáiva**

**Centro Administrativo Prefeito Otélio Renato Baroni**

Praça Isabel Branco, 142 - Cidade Alta - Cx.Postal. II - Fone: (43) 3535 - 9400 - Fax: (43) 3535 - 9422  
Jaguariáiva - PR - CEP: 84200-000 - CNPJ: 76.910.900/0001-38 - juridico@jaguariaiva.pr.gov.br

PROCURADORIA GERAL DO MUNICÍPIO

53

Outrossim, **NOTIFICAMOS** que, caso ocorra descumprimento do prazo estipulado, poderá acarretar além das sanções já mencionadas, a Declaração de Inidoneidade da notificada, ficando impedida de contratar com a Administração Pública Municipal, Estadual e Federal, nos termos do artigo 87, inciso IV da Lei Federal nº. 8.666/1993, sem prejuízo das ações cíveis cabíveis.

Jaguariáiva-PR, 29 de janeiro de 2020.

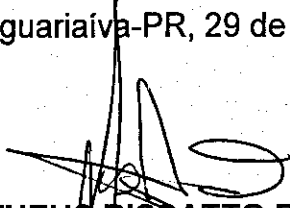
  
**MATHEUS RISSATTO RIVOIRO**  
Procurador do Município

  
**TANIA MARISTELA MUNHOZ**  
Procuradora Geral do Município

Recebido em: \_\_\_\_/\_\_\_\_/\_\_\_\_

Nome completo: \_\_\_\_\_

Assinatura: \_\_\_\_\_

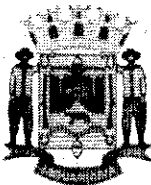

# **Prefeitura Municipal de Jaguariaíva**

Centro Administrativo Prefeito Otélio Renato Baroni  
Praça Isabel Branco, 142 - Cidade Alta - Cx.Postal. II - Fone: (43) 3535 - 9400 - Fax: (43) 3535 - 9422  
Jaguariaíva - PR - CEP: 84200-000 - CNPJ: 76.910.900/0001-38 - juridico@jaguariaiva.pr.gov.br

PROCURADORIA GERAL DO MUNICÍPIO

**Pregão Presencial n. 130/2019**

**Ao Departamento de T. I**

**CONSIDERANDO** o processo de licitação n. 213/2019 e o pregão presencial n. 130/2019, que tem por objeto a contratação de empresa especializada em serviço de instalação e locação de sistema de vídeo monitoramento de segurança;

**CONSIDERANDO** o disposto no contrato n. 1230/2019 firmado com o Município de Jaguariaíva para realização do serviço retro mencionado;

**CONSIDERANDO** o Termo de Referência do Pregão Presencial n. 130/2019, página 281, que assim dispõe: A empresa vencedora da licitação deverá apresentar no ato da assinatura dos contratos os seguintes documentos: c) Certificado emitido pelo fabricante ou entidade por ele autorizada de pelo menos um colaborador na solução GPON proposta;

**CONSIDERANDO** que o fiscal do contrato entrou em contato com a notificada, via e-mail, para que apresentasse o Certificado GPON;

**CONSIDERANDO** que a empresa apresentou diversos documentos e certificados;

**REQUER**, respeitosamente à Vossa Senhoria para que informe se os documentos trazidos pela empresa notificada estão corretos e se atende a certificação CGPON.

Após a resposta por escrito, que seja encaminhado o Pregão Presencial n. 130/2019 à procuradora do município lotada no Departamento de Compras para ulteriores considerações que se fizerem necessárias.

Atenciosamente.

Jaguariaíva-PR, 10 de fevereiro de 2020.

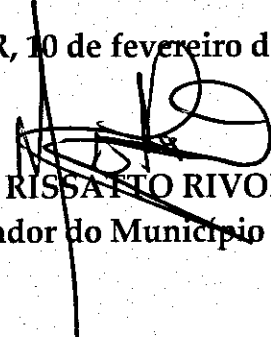
  
**MATHEUS RISSATTO RIVOIRO**  
Procurador do Município

Ao Município de Jaguariá - Estado do Paraná

Aos Senhores,

Dr. Matheus Rissato Rivoiro

Procurador Municipal

Dra. Tania Maristela Munhoz

REF: ENVIO CERTIFICADO - NOTIFICAÇÃO EXTRAJUDICIAL

PREGÃO PRESENCIAL 30/2019

Praça Isabel Branco, 142 - Cidade Alta, CEP: 84200-000 - Jaguariá - PR,

PESQ

(NO) 0132

AR MP

Recebido

Assinatura

Documento

OD 62489077 5 BR



541  
Ca

Ao Município de Jaguariaíva – Estado do Paraná

Assenhores,

Dr. Matheus Rissato Rivoiro

Procurador Municipal

Dra. Tania Maristela Munhoz

REF: ENVIO CERTIFICADO – NOTIFICAÇÃO EXTRAJUDICIAL

PREGÃO PRESENCIAL 30/2019

ARRIAS & FRANCA LTDA – ME, inscrita no CNPJ nº. 04.141.199/0001-29, sediada na RUA VITÓRIO DEL ANGELO, Nº 408 – JD. CIDADE MONÇÕES – CEP: 87060-355 - MARINGÁ – PR., por intermédio de seu representante legal o Sr. FÁBIO ARRIAS, portador da carteira de identidade nº. 6.894.006-0 SSP/PR, através do Pregão Presencial Nº 30/2019, vem através desta apresentar em anexo a Certificação GEPON item C) bem os certificados dos itens A) e B).

Referente ao item C) Certificação GEPON, segue: CERTIFICADO DE TREINAMENTO FTXX emitido pela FURUKAWA:

A.



542  
02



# CERTIFICADO

A Furukawa Industrial S.A. certifica que

**Lucas Ribeiro Rodrigues**

**colaborador da Empresa CompuStar**

**participou e foi aprovado no treinamento FTX Projeto e Planta Externa, realizado nos dias 07, 08 e 09 de Maio de 2012, com carga horária total de 20 horas.**

Curitiba, 09 de Maio de 2012

*Ernesto Fujita*

**Ernesto Fujita**  
Facilitador

*Fabio Kumasawa*

**Fabio Kumasawa**  
Gerente ESI



NOTA: Este CERTIFICADO por si só **AUTORIZA** seu detentor a utilizar o título de **CANALIZADOR AUTORIZADO FURUKAWA** ou apresentar-se como tal. **SERVIÇO**

543

*[Handwritten signature]*

Como atualização desta certificação segue: CERTIFICADO DO TREINAMENTO DE  
CTAPAR97 – FCP:

*[Handwritten signature]*

594  
2

**IFT** Instituto Furukawa de  
**Tecnologia**

# Certificado de Participação

Certificamos que **LUCAS RIBEIRO RODRIGUES**

CPF **07364209913**

participou do treinamento  
**CTAPAR97 - FCP Update (Português)**

no período de **26/10/2019** a **26/10/2019**

**4 Horas**

Carga Horária

Furukawa Electric LatAm

**FURUKAWA**  
**ELECTRIC**

NOTA: Este Certificado, por si só, NÃO AUTORIZA seu detentor a utilizar o título de CANAL AUTORIZADO FURUKAWA ou apresentar-se como tal.

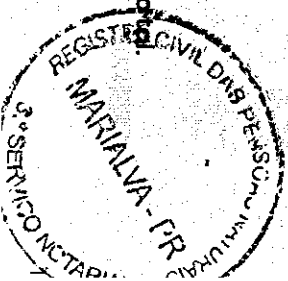

SUB  
A

Para validação do CERTIFICADO para CTAAPR04 – FCP PROFISSIONAL, valido até 25/10/2020.

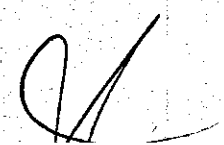

*Handwritten signature*

**IFT**  
Instituto Furukawa de  
Tecnologia

# Certificado de Aprovação



Certificamos que LUCAS RIBEIRO RODRIGUES

CPF 07364209913

concluiu e obteve aprovação no treinamento  
CTAAPR04 - FCP Profissional (Português)

Emissão: 09/02/2015 Validade: 25/10/2020

*Handwritten signature: Lucas R. Rodrigues*  
Profissional

*Handwritten signature*  
Furukawa Electric LatAm

**FURUKAWA**  
**ELECTRIC**

**Bicsi**  
CONTINENTAL EDUCATION  
CASA F. PRODUÇÃO  
Forma lit:  
0V-BR-FURUKA-0416-3  
BICS IFS CEG Awarded:  
40 BICSI CEG

NOTA: Este Certificado, por si só, NÃO AUTORIZA o detentor a utilizar o título de CANAL AUTORIZADO FURUKAWA ou apresentar-se como tal.

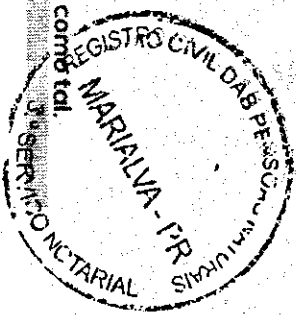

SUX  
Q

Como explicação do CERTIFICADO DE FCP PROFISSIONAL segue o Conteúdo: que possui TECNOLOGIA LASERWAY.

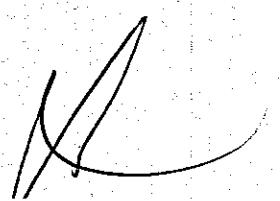

548  
@

CENTRO DE TREINAMENTO  
AUTORIZADO



## FCP Update

### Objetivo

O objetivo é atualizar/reciclar o conhecimento em redes de dados, os conceitos de cabeamento estruturado e normas vigentes.

O curso Update é um treinamento para renovação dos cursos FCP-Fundamental, FCP-Master, Data Cabling System e FCP-Fibra Óptica.

Carga Horária: **3 horas**

GARANTIR MINHA VAGA!

### Pré-requisito

Ter assistido há mais de um ano o curso FCP-F e/ou Master.

Todos os Treinandos que executaram o treinamento FCP PROFESSIONAL (AL), FCP MASTER, Data Cabling System, Fibra Óptica e FTTX depois de maio/2014 e não possuem certificado de aprovação, deverão fazer a prova final do curso realizado, podendo fazer o FCP UPDATE como atualização.

### Público-alvo

### Conteúdo

549  
2

- Vantagens e aplicações de projetos com tecnologia laserway
- Topologias e detalhes da especificação do projeto
- Componentes
- Estudo econômicos (CAPEX, OPEX e TCO)
- Estudos de casos

Observações/Público-alvo: treinandos que fizeram o curso FCP Fundamental ou FCP Master antes de 2008 e não possuem certificado de aprovação, deverão fazer curso Update e a prova do FCP Fundamental e/ou Master; treinandos que executaram o treinamento FCP Fundamental ou FCP Master e possuem certificado de aprovação vencido, poderão fazer o curso FCP Update ou a prova do treinamento FCP Update para renovação do mesmo; e treinandos que executaram o treinamento FCP Fundamental ou Master depois de 2008 e não possuem certificado de aprovação, deverão fazer a prova FCP Fundamental ou FCP Master.

## Atendimento Personalizado

Para saber mais sobre os treinamentos, certificações e soluções da SoftSell, entre em contato com a gente.

Escolha o seu canal preferido e aguarde breve resposta em nosso canal comercial:

Telefone: 41 3204.1999

Demais localidades: 4007.2186

WhatsApp: 41 98754.3534

E-mail: [contato@softsell.com.br](mailto:contato@softsell.com.br)

### ENDEREÇO

Rua Emiliano Perneta, 680 - 9º Andar  
Centro - Curitiba - Paraná - 80420-080

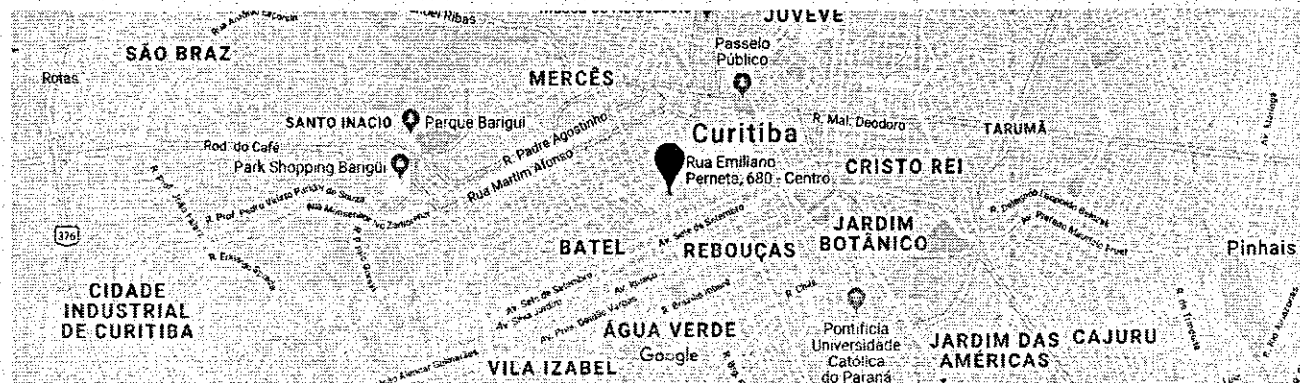

### TREINAMENTOS E CERTIFICAÇÕES

Treinamentos e Certificações  
Certificações em TI  
Inscrições

### INFRAESTRUTURA DE TI

Software e BI  
Serviços  
Produtos e Equipamentos

### ATENDIMENTO

☎ Curitiba 41 3204.1999  
☎ Demais localidades 4007.2186  
☎ WhatsApp 41 98754.3534  
✉ [contato@softsell.com.br](mailto:contato@softsell.com.br)

### NEWSLETTER

### SOFTSELL

Sobre a SoftSell  
Trabalhe Conosco



SSA

**SoftSell**

SoftSell - Todos os Direitos Reservados | Desenvolvido por Pontodesign

 **pontodesign**

*[Handwritten signature]*

SSX  
a

A TECNOLOGIA LASERWAY baseia-se na tecnologia GPON conforme explicação da própria certificadora.

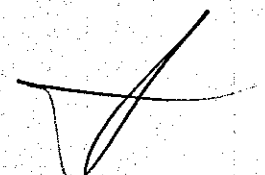

Usamos cookies neste site para analisar e melhorar a experiência do visitante. Ao continuar a navegação você aceita o uso desses cookies. Caso queira conhecer, melhorar ou alterar nossa política de privacidade de dados e cookies, [clique aqui](#).

ACEITAR E OCULTAR AVISO



SS2  
Q

Atendimento: 0800 41 2100

Chat

Comunidade

FAQ

Loja online

PT EN ES



FURUKAWA ELECTRIC

O que você procura?



ONDE COMPRAR

Mude sua localização

Brasil



FURUKAWA ELECTRIC

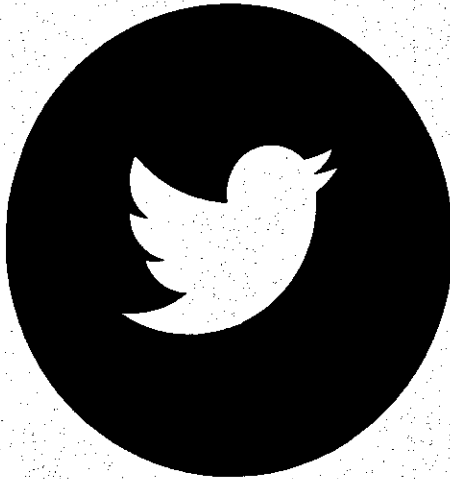

## Laserway

Rede 100% óptica, alta disponibilidade, economia e flexibilidade



SS3



A solução Laserway baseia-se na tecnologia GPON que proporciona conectividade IP e convergência de serviços aos diversos ambientes de cabeamento estruturado. Combina uma moderna rede óptica totalmente passiva com equipamentos de alto nível de confiabilidade, priorizando a facilidade de instalação, modularidade e redução de infraestrutura. Para adaptar-se aos mais distintos cenários de redes em novos ambientes e já existentes, a solução pode ser instalada utilizando cabos ópticos pré-conectorizados, o que reduz o tempo despendido com fusões em campo.

Laserway 3D

## Calculadora Laserway Furukawa

Calcule os custos de uma rede tradicional comparada com a solução da rede Laserway 100% Óptica.

[Calcular](#)



# Laserway

## CARACTERÍSTICAS

A transmissão de dados ocorre entre um equipamento OLT (Optical Line Terminal), localizado na sala de equipamentos e os equipamentos ONT (Optical Network Termination) nas áreas de trabalho. As ONTs fornecem conectividade a partir de patch cords de cobre a quaisquer dispositivos finais, tais como: computadores, telefones analógicos ou IP, access points, impressoras, câmeras de vigilância IP, sistemas de automação, controle de acesso, etc.

Além da conectividade com equipamentos IP, também podem ser ofertados serviços como telefonia analógica e vídeo.

Entre OLT e ONTs está a rede de distribuição óptica chamada de ODN (Optical Distribution Network). Nesta rede estão presentes as fibras ópticas do tipo monomodo e os splitters ópticos, que nada mais são do que divisores de sinais ópticos. Os splitters são elementos passivos, ou seja, não requerem alimentação por energia elétrica e nem refrigeração, e que tem por função dividir o sinal óptico de entrada, advindo de uma fibra da OLT, em múltiplas saídas possibilitando a entrega dos dados aos diversos dispositivos finais conectados às ONTs.

## BENEFÍCIOS

- **Infraestrutura Simplificada:** com a diminuição de salas técnicas, eletrocalhas e dutos, devido ao fato de que cada fibra distribui informação de vários usuários para cada porta óptica da OLT.
- **Diminuição do Consumo de Energia:** devido à diminuição do número de salas técnicas necessárias para a rede local, também diminui a necessidade de equipamentos para refrigeração e alimentação elétrica das salas. Além deste fator, os equipamentos da solução Laserway apresentam um baixo consumo de energia por transmitirem dados por um meio óptico.

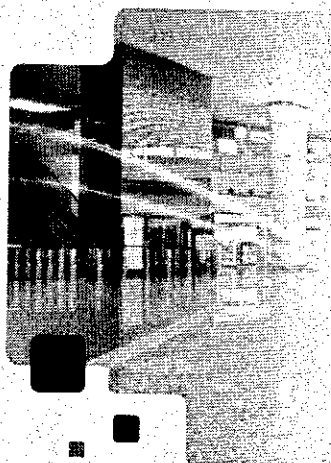

## BENEFÍCIOS

**Infraestrutura Simplificada:** cada fibra pode distribuir informação de vários usuários para cada porta óptica da OLT.

**Diminuição do Consumo de Energia:** os equipamentos da solução Laserway apresentam um baixo consumo de energia por transmitirem dados por meio

**Melhor Controle de Banda:** os equipamentos possuem a capacidade de realizar a configuração do tráfego em um ponto central de rede.

**Rede à Prova de Futuro:** equipamentos com capacidades de transmissão no ordem de Terabits (facilidade por segundo).

**Rede para Edificações Green Building:** equipamentos que contribuem com a redução do consumo de energia, dos sistemas de refrigeração e quantidade de material usado no ambiente.

**Economia de Investimentos:** importantes reduções em investimentos CAPEX (custos de materiais) e OPEX (custos de operação).

SS4  
@



SSS

- **Melhor Controle de Banda:** como na solução Laserway os equipamentos OLT e ONTs estão localizados somente nas terminações da rede óptica, o controle da banda utilizada em cada uma das ONTs torna-se facilitado. Esta característica de ter o equipamento centralizador da comutação do tráfego em um ponto central da rede elimina gargalos e se encaixa perfeitamente com o perfil de tráfego das redes locais atuais.
- **Rede à Prova de Futuro:** a rede de distribuição da solução Laserway, formada por fibra óptica, splitters e acessórios ópticos tem uma capacidade de transmissão na ordem de Terabps (Terabits por segundo). Sabe-se que os equipamentos ativos, com a evolução das tecnologias e da demanda dos usuários, têm aumentos significativos em suas taxas de transmissão de dados. A infraestrutura da solução implantada hoje já está pronta para suportar tais taxas.
- **Rede para Edificações Green Building:** muitas das características da solução Laserway são essenciais para atender aos programas de incentivo ao uso de recursos eficientes, pois contribuem com a diminuição do consumo de energia, dos sistemas de refrigeração e a quantidade de material derivada de petróleo usada no cabeamento, além de proporcionar um tempo de vida maior do que uma solução de cabeamento tradicional.
- **Economia de Investimentos:** traz significativas reduções em investimentos com materiais (CAPEX) e custos relacionados à operação e manutenção (OPEX), proporcionando assim uma economia contínua ao longo dos anos de utilização da rede.

## Principais Produtos



CABLE OPTICO  
MICRO INDOOR  
LOW FRICTION  
(CFOI-BLI-A/B-  
CM-BA-LSZH) -  
ABNT

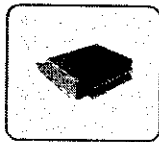

PONTO DE  
CONEXÃO LGX

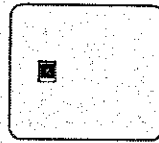

AMPLIFICADOR  
ÓPTICO MODELO  
FOA-22DA-  
16S/WD

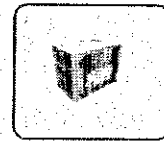

CHASSI  
CONCENTRADOR  
ÓPTICO  
LIGHTDRIVE  
GPON FK-OLT-  
G2500



[Veja todos os produtos](#)



556  
@

## Onde Encontrar

Conte com nossos parceiros credenciados, distribuidores e solution providers, para garantirmos o melhor atendimento local e para que sua empresa conheça as soluções Furukawa.

[Saiba mais](#)

## Suporte

Para realizar a abertura de um chamado para nosso departamento de Suporte Técnico. Assim, temos certeza que prestaremos um excelente e assertivo atendimento.

[Suporte](#)



### Produtos

[Catálogos de produtos](#)  
[Como Comprar](#)  
[Orçamentos](#)  
[Tecnologia e Tendências](#)  
[Professional Services](#)

### Treinamento

[Instituto Furukawa](#)  
[Centro de Treinamento](#)  
[Profissionais](#)  
[Certificados](#)  
[Calendário](#)

### Sobre

[Sobre Nós](#)  
[Pesquisa e Desenvolvimento](#)  
[Responsabilidade Socioambiental](#)  
[Certificados e Qualidade](#)  
[Pessoas e Carreiras](#)  
[Conexão Furukawa](#)

### Contato

[Fale Conosco](#)  
[FAQ](#)  
[Onde Encontrar](#)  
[Suporte Técnico](#)  
[Canal com a imprensa](#)



SSA  
a

Sendo assim, fica claro que a empresa ARRIAS & FRANCA LTDA – ME apresentou a certificação na tecnologia GPON. Não restam dúvidas que o responsável técnico está apto e certificado para execução do objeto do presente contrato.

Contrato este que já foi enviado por esta administração e enviado por Sedex no dia 09/12/2019 conforme comprovante dos correios, mas até o momento a empresa não recebeu sua via assinada.

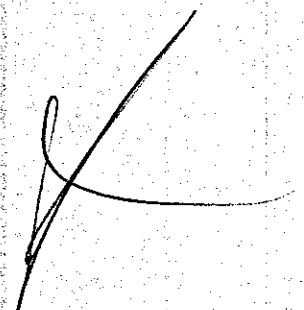



OD725944994BR

O horário apresentado no histórico do objeto não indica quando a situação ocorreu, mas sim quando os dados foram recebidos pelo sistema, exceto no caso do SEDEX 10 e do SEDEX Hoje, em que ele representa o horário real da entrega.

558  
Q

**Objeto entregue ao destinatário**  
11/12/2019 11:50 JAGUARIAIVA / PR

11/12/2019 11:50 JAGUARIAIVA / PR	<b>Objeto entregue ao destinatário</b>
11/12/2019 09:28 JAGUARIAIVA / PR	<b>Objeto aguardando retirada no endereço indicado</b> Para retirá-lo, é preciso informar o código do objeto e apresentar documentação que comprove ser o destinatário ou pessoa por ele oficialmente autorizada. RUA DOUTOR MICHAEL WAHRHAFITIG -- 74 JARDIM CENTRAL JAGUARIAIVA / PR
10/12/2019 13:20 CURITIBA / PR	<b>Objeto encaminhado</b> de Unidade de Tratamento em CURITIBA / PR para Agência dos Correios em JAGUARIAIVA / PR
09/12/2019 21:37 LONDRINA / PR	<b>Objeto encaminhado</b> de Unidade de Tratamento em LONDRINA / PR para Unidade de Tratamento em CURITIBA / PR
09/12/2019 17:23 MARINGA / PR	<b>Objeto encaminhado</b> de Agência dos Correios em MARINGA / PR para Unidade de Tratamento em LONDRINA / PR
09/12/2019 14:27 MARINGA / PR	<b>Objeto postado</b>

509  
Q

Segue em anexo as outras certificações exigidas nas letras A) e B):





São Caetano do Sul, 18 de Junho de 2019.

## DECLARAÇÃO DE REVENDA CERTIFICADA

A **SYSTRADE Comércio e Serviços Eireli**, C.N.P.J.: 02.874.918/0001-95, localizada na Rua Teffé, 334 - Bairro Santa Maria - São Caetano do Sul - SP, detentora dos direitos do Software **DIGIFORT**, vem por meio desta informar que a empresa **TECSEL SISTEMAS DE SEGURANÇA**, inscrita sob CNPJ.: 04.141.199/0001-29, é revenda autorizada e possui capacidade para fornecer, instalar, ativar, configurar e operar a nossa linha completa de softwares para gerenciamento, gravação e monitoramento de imagens de sistemas de segurança IP da marca DIGIFORT, assim como prestar serviço de assistência técnica e garantia.

Esta carta tem validade de 1 ano a partir da data de expedição.

Atenciosamente,

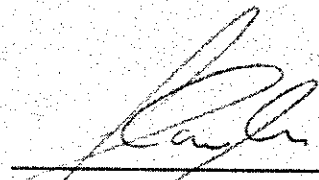
  
Systrade Comércio e Serviços Ltda.  
Fabiana Silvestre  
Gerente Geral

02.874.918/0001-957  
SYSTRADE COM. E  
SERVIÇOS EIRELI  
Rua Teffé, n° 334  
Santa Maria - CEP. 09560-140  
São Caetano do Sul - SP.



Systrade Comércio e Serviços Ltda  
Rua Teffé, 334 - Bairro: Santa Maria - São Caetano do Sul - SP  
Cep: 09560-140 Tel.: 55 11 4326-2330  
www.digifort.com.br

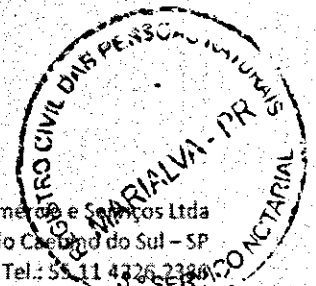

561  
2

0002042



# CERTIFICADO

Este certificado habilita o (a) Sr. (a) *Fabiana Silvestre*  
CPF nº *024.500.749-02* funcionário da empresa *Fabiana Silvestre* *Tramoa Ltda*  
CNPJ: *04.141.199/0001-29* à fornecer, instalar, configurar e manter, prestar garantia  
e assistência técnica em todo o Brasil de nossa linha completa de softwares de  
monitoramento de cameras IP Digifort versão *7.2*

São Caetano do Sul, dia *14* de *Junho* de *2019*

*Fabiana Silvestre*  
Gerente Comercial

*Roberto S. Santiago*  
Gerente de Treinamentos

Esse certificado tem validade de 1 ano, a partir da data de emissão.

REGISTRO  
3.º SEM

Entrar como: **lucas ribeiro rodrigues**  
Axis Testing ID: **AXIS000009048**

## Histórico de exames

Data	Código do exame	Nome do exame	Status
23 janeiro 2020	ANVE	<u>Axis Network Video Exam</u>	Aprovado

[Retornar para a Página Inicial](#)

Direitos autorais © 1996-2020 Pearson Education, Inc. ou sua(s) afiliada(s). Todos os direitos reservados. [Termos](#) | [Privacidade](#) | [Contato](#)

Candidate name: lucas rodrigues  
 Registration ID: 368841711  
 Candidate ID: 272614016

Exam title: Axis Network Video Exam  
 Test center ID: 54067  
 Delivery date: 23rd January 2020, 12:50:07pm

PASSING SCORE: 600 YOUR SCORE: 620 STATUS: Pass

Caro candidato,

PARABÉNS! Você foi aprovado com êxito no Axis Network Video Exam. Veja a seguir as informações sobre suas pontuações. Elas estão divididas em cinco importantes áreas de conhecimento, abordadas no exame para ajudar você a verificar seus pontos fortes e fracos.

Seu certificado terá validade de três anos. Após esse período, você deverá manter a sua certificação.

A Axis Communications entrará em contato com informações sobre seu certificado e logotipo Axis Certified Professional.

Área de conhecimento	Competência (Baixa, Média, Alta)
Network video technologies	Média
Networking	Média
System design	Média
Axis product knowledge	Média
Installation	Alta

This score report can be validated at <http://www.pearsonvue.com/authenticate>

Validation Number: 672297871

564  
on

Maringá, 05 de Fevereiro de 2020.



---

FÁBIO ARRIAS - SÓCIO ADMINISTRADOR

RG Nº 6.894.006-0 SSP/PR

CPF Nº 024.500.749-02